

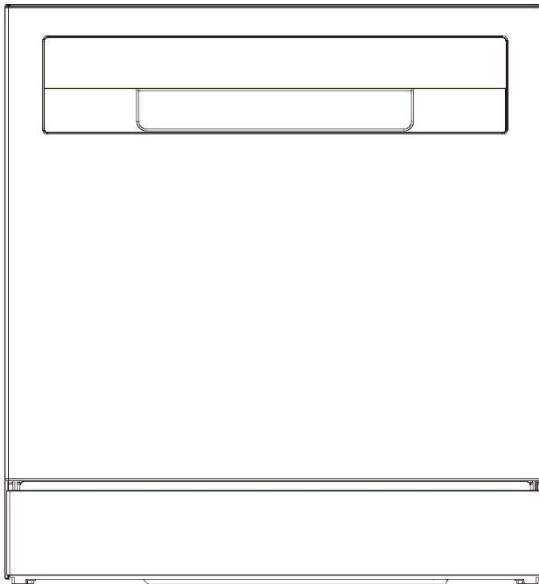

Instrukcja obsługi Zmywarka



CP 8F9FFW

Dziękujemy za zakup produktu Candy

Przed użyciem tego urządzenia należy przeczytać uważnie instrukcję obsługi. Instrukcja ta zawiera ważne informacje, które pomogą w maksymalnym wykorzystaniu urządzenia, a także zapewnią bezpieczną i prawidłową instalację oraz właściwe użytkowanie i konserwację.

Niniejszą instrukcję należy przechowywać w dogodnym miejscu, aby zawsze móc się do niej odnieść w celu bezpiecznego i prawidłowego użytkowania urządzenia.

Jeśli zamierza się sprzedać urządzenie, oddać je lub zostawić w domu po przeprowadzce, należy się upewnić że przekazano również niniejszą instrukcję, aby, nowy właściciel mógł zapoznać się z urządzeniem i ostrzeżeniami dotyczącymi bezpieczeństwa.

Spis treści

Bezpieczeństwo i ostrzeżenia	1
Instrukcje Instalacji	5
Opis produktu	13
Przegląd programów	14
Dbanie o zastawę stołową	16
Ładowanie zastawy stołowej	17
Jak oszczędzać	19
Dodawanie detergentu	20
Stosowanie nabłyszczacza	21
Ustawienia preferencji	22
Codzienne użytkowanie	24
Połączenie WiFi	25
Pielęgnacja i czyszczenie	26
Rozwiązywanie problemów	29
Test standardów	33

Zmywarka została starannie zaprojektowana, tak aby zapewnić bezpieczne działanie w trakcie normalnych procedur zmywania. Podczas używania zmywarki należy przestrzegać poniższych instrukcji.

⚠ OSTRZEŻENIE Zagrożenie porażeniem prądem elektrycznym

Przed zainstalowaniem zmywarki należy wyjąć bezpiecznik domowy lub otworzyć główny wyłącznik automatyczny. Urządzenie musi być uziemione. W przypadku nieprawidłowego działania lub awarii uziemienie zmniejszy ryzyko porażenia prądem, zapewniając ścieżkę o najmniejszej rezystancji dla prądu elektrycznego. To urządzenie jest wyposażone w kabel z przewodem uziemiającym i wtyczką. Wtyczkę należy podłączyć do odpowiedniego gniazdka, które jest zainstalowane i uziemione zgodnie ze wszystkimi lokalnymi przepisami i rozporządzeniami.

OSTRZEŻENIE – Nieprawidłowe podłączenie przewodu uziemiającego urządzenia może spowodować ryzyko porażenia prądem. W razie wątpliwości, czy urządzenie jest prawidłowo uziemione, należy skontaktować się z wykwalifikowanym elektrykiem lub przedstawicielem serwisu.

Nie modyfikować wtyczki zasilającej dostarczonej z urządzeniem – jeśli nie pasuje ona do gniazda, należy zlecić elektrykowi zainstalowanie odpowiedniego gniazda. Nie używać przedłużacza, przejściówki ani rozgałęźnika.

Niestosowanie się do tych zaleceń może spowodować porażenie prądem elektrycznym lub śmierć.

⚠ OSTRZEŻENIE Ryzyko skaleczenia

Uwaga – krawędzie paneli są ostre.

Niezachowanie ostrożności może spowodować obrażenia lub skaleczenia.

⚠ OSTRZEŻENIE Podczas korzystania ze zmywarki należy przestrzegać podstawowych środków ostrożności, w tym następujących:

- Przeczytać wszystkie instrukcje przed użyciem zmywarki.
- Informacje zawarte w niniejszej instrukcji muszą być przestrzegane, aby zminimalizować ryzyko pożaru lub wybuchu albo zapobiec uszkodzeniu mienia, obrażeniom ciała lub utracie życia.
- Zmywarki należy używać wyłącznie zgodnie z jej przeznaczeniem, jak opisano w niniejszej instrukcji obsługi.

Bezpieczeństwo i ostrzeżenia

- To urządzenie jest przeznaczone do użytku domowego i podobnych zastosowań, takich jak:
 - Kuchnie dla personelu w sklepach, biurach i innych miejscach pracy;
 - Budynki gospodarcze;
 - Hotele, motele i inne obiekty mieszkalne;
 - Obiekty typu bed and breakfast.
- Używać wyłącznie detergentów lub nablyszczaczy zalecanych do użytku w domowej zmywarce do naczyń i przechowywać je w miejscu niedostępnym dla dzieci.
- Sprawdzić, czy dozownik detergentu jest pusty po zakończeniu każdego programu zmywania.
- W trakcie wkładania przedmiotów przeznaczonych do umycia umieszczać ostre przedmioty tak, aby nie uszkodzić zmywarki, i wkładać ostre noże uchwytem do góry, aby zmniejszyć ryzyko skaleczeń.
- Nie dotykać płytki filtrującej (metalowego krążka w podstawie zmywarki) podczas pracy zmywarki lub bezpośrednio po zakończeniu pracy, ponieważ może być gorąca od płyty grzejnej znajdującej się pod spodem.
- Nie manipulować przy elementach sterujących.
- Nie używać w sposób niewłaściwy, nie siadać, nie stawać na drzwiach lub koszu na naczynia w zmywarce.
- Nie opierać się na regulowanych półkach.
- Aby zmniejszyć ryzyko obrażeń, nie pozwalać dzieciom bawić się na zmywarce lub w jej wnętrzu.
- W pewnych warunkach w systemie podgrzewacza wody, który nie był używany przez dwa tygodnie lub dłużej, może się wytwarzać wodór. Wodór jest gazem wybuchowym. Jeśli układ ciepłej wody nie był używany przez taki okres, przed użyciem zmywarki należy odkręcić wszystkie krany z ciepłą wodą i pozwolić, aby woda wypływała z każdego z nich przez kilka minut. Spowoduje to uwolnienie nagromadzonego wodoru. Ponieważ gaz ten jest łatwopalny, nie należy w tym czasie palić tytoniu ani używać otwartego płomienia.
- Jeśli stara zmywarka ma być wycofana z eksploatacji lub usunięta jako odpad, należy zdjąć drzwi komory zmywania.
- Niektóre detergenty do zmywarek są silnie alkaliczne. Mogą być bardzo niebezpieczne, jeśli zostaną połknięte. Unikać kontaktu ze skórą i oczami, a także trzymać dzieci z dala od zmywarki, gdy drzwi są otwarte. Po zakończeniu cyklu zmywania sprawdzić, czy pojemnik na detergent jest pusty.

Bezpieczeństwo i ostrzeżenia

- Certyfikowane zmywarki do naczyń przeznaczone do pomieszczeń mieszkalnych nie są przeznaczone do licencjonowanych zakładów spożywczych.

Instrukcje dotyczące bezpieczeństwa konserwacji

- Przed przystąpieniem do czyszczenia lub konserwacji odłączyć urządzenie od zasilania.
- Aby uniknąć uszkodzenia w trakcie odłączania urządzenia, należy wyciągnąć wtyczkę – nie wolno ciągnąć za przewód zasilający ani złącze przewodu.
- Nie naprawiać ani nie wymieniać żadnych części urządzenia, ani też nie podejmować prób serwisowania, chyba że jest to wyraźnie zalecone w tej instrukcji obsługi.
- Podłoga wokół urządzenia musi być czysta i sucha, aby ograniczyć możliwość poślizgnięcia.
- W obszarze wokół urządzenia i pod urządzeniem nie wolno gromadzić palnych materiałów, takich jak kłaczki, papier, szmaty i chemikalia.

Instrukcje dotyczące bezpieczeństwa obsługi

- Jeśli zmywarka pracuje, zachować ostrożność przy otwieraniu drzwi. Istnieje ryzyko opryskania gorącą wodą. Nie otwierać drzwi całkowicie, dopóki ramiona spryskujące nie przestaną się obracać.
- Drzwi nie powinny być pozostawione w pozycji otwartej, ponieważ może to stwarzać ryzyko potknięcia.
- Woda w zmywarce nie nadaje się do picia.
- Zmywarka musi być używana z płytką filtrującą, filtrem odpływowym i ramionami spryskującymi. Aby zidentyfikować te części, zapoznać się z rysunkami w sekcji „Pielęgnacja i czyszczenie” niniejszej instrukcji obsługi.
- Nie używać zmywarki, jeśli jest ona uszkodzona, działa wadliwie, jest częściowo rozmontowana lub ma brakujące lub uszkodzone części, w tym uszkodzony przewód zasilający lub wtyczkę.
- Urządzenia gospodarstwa domowego nie są przeznaczone do zabawy dla dzieci. Dzieci w wieku poniżej 8 lat należy trzymać z dala od urządzenia, chyba że są one pod stałym nadzorem. Urządzenie może być używane przez dzieci od 8. roku życia oraz osoby o ograniczonych zdolnościach fizycznych, sensorycznych lub umysłowych lub nieposiadające doświadczenia i wiedzy, pod warunkiem że znajdują się one pod nadzorem lub zostały poinstruowane w zakresie bezpiecznego użytkowania urządzenia i rozumieją związane z tym zagrożenia.
- Czyszczenie i konserwacja urządzenia nie powinny być przeprowadzane przez dzieci bez nadzoru.

Bezpieczeństwo i ostrzeżenia

- Nie pozwalać dzieciom bawić się tym urządzeniem, na nim lub w jego wnętrzu. Ten zakaz dotyczy również zużytego urządzenia.
- Jeśli używany jest środek do czyszczenia zmywarek, zdecydowanie zalecamy natychmiastowe uruchomienie programu zmywania z detergentem, aby zapobiec uszkodzeniu zmywarki.
- Zmywarka przeznaczona jest do mycia zwykłych naczyń. W zmywarce nie wolno myć przedmiotów zanieczyszczonych benzyną, farbą, odłamkami stali lub żelaza, żrącymi, kwaśnymi lub zasadowymi chemikaliami.
- Jeżeli zmywarka nie jest używana przez dłuższy czas, należy wyłączyć zasilanie elektryczne i dopływ wody do zmywarki.

■ Dostarczone części



■ Przed instalacją

Rozpakowanie i przenoszenie

- Sprawdzić opakowanie i zmywarkę pod kątem uszkodzeń transportowych. Jeśli zmywarka jest w jakikolwiek sposób uszkodzona, nie należy jej instalować. Skontaktować się ze sprzedawcą, u którego została zakupiona zmywarka.
- Utylizacja opakowania: część opakowania nadaje się do recyklingu. Sprawdzić symbole oraz etykiety i poddać opakowanie recyklingowi, jeśli jest to możliwe.
- Nie podnosić zmywarki za uchwyt drzwi ani za górny panel. W ten sposób można spowodować uszkodzenie.
- Uważać na węże i przewód zasilający z tyłu zmywarki. Zachowanie ostrożności pozwoli uniknąć uszkodzenia i wadliwego działania z powodu zgniecenia, zagięcia lub przecięcia.
- Podczas instalacji zmywarki należy sprawdzić, czy wąż odpływowy nie jest zablokowany lub zagięty.

Przyłącza i instalacje użytkowe

- Sprawdzić, czy przewód zasilający jest wystarczająco długi, aby sięgał do gniazdka. Jeśli tak nie jest, musi zostać wymieniony przez autoryzowanego technika Candy. Do podłączenia zmywarki do zasilania nie należy używać przedłużaczy ani listew zasilających z wieloma gniazdami.
- Sprawdzić, czy węże są wystarczająco długie, aby sięgały do instalacji użytkowych. Jeśli konieczne jest przedłużenie węża, należy upewnić się, że jest on nowy, jest takiej samej jakości i ma taką samą średnicę jak wąż już zamontowany.
- Zmywarki nie należy podłączać do instalacji wodnej, w której temperatura przekracza 60°C.
- Zmywarki nie wolno podłączać do podzewozmywakowego, wysokociśnieniowego systemu gorącej wody typu „przelotowego”, ponieważ spowoduje to uszkodzenie systemu.

Instrukcje Instalacji

Wymiary produktu

PLAN

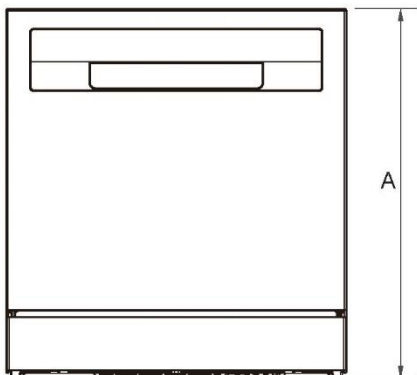

PROFIL

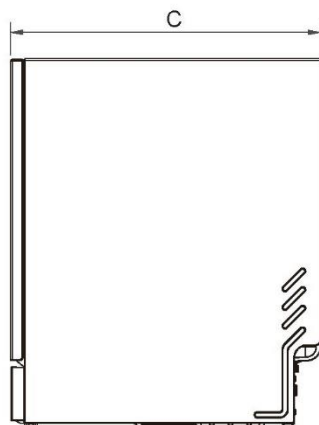

PRZÓD

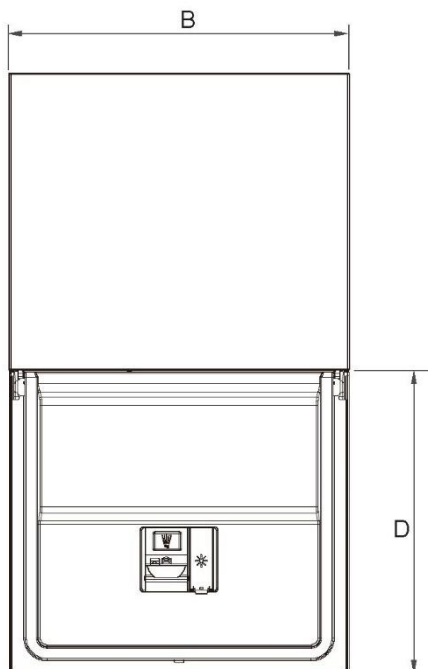

WYMIARY PRODUKTU		MM
A	Całkowita wysokość produktu	595
B	Całkowita szerokość produktu	550
C	Całkowita głębokość produktu	501
D	Głębokość otwartych drzwi (mierzona od przodu listwy ochronnej)	490

⚠ OSTRZEŻENIE

Urządzenie ma otwarte drzwi. Nie pozwalaj dzieciom ciągnąć korpusu drzwi, w przeciwnym razie urządzenie może się przewrócić

Metoda instalacji 1

WAŻNE!

Gniazdo zasilania musi znajdować się w zabudowie przylegającej do wnętrza, w której stoi zmywarka

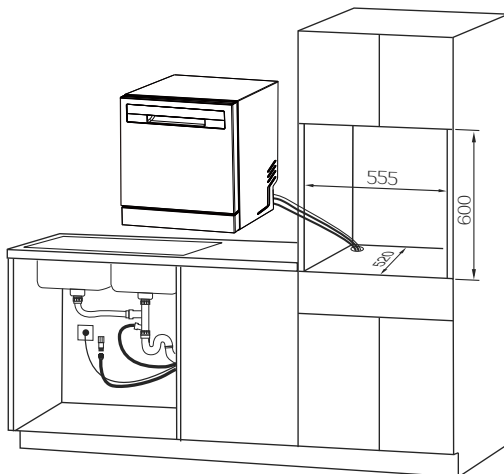

► Metoda podłączenia przewodu spustowego

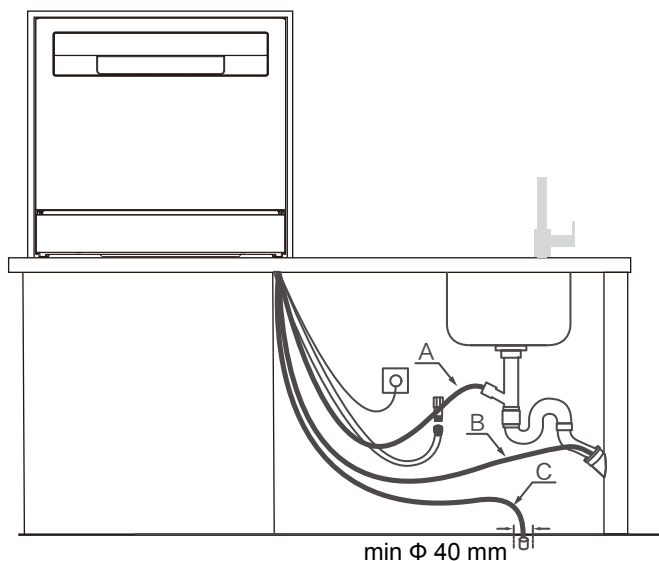

WAŻNE!

Nie podłączać węży odpływowych do młynka do rozdrabniania odpadków, ponieważ ten typ połączenia może doprowadzić do zatoru w węzłach odpływowych.

Instrukcje Instalacji

Metoda instalacji 2

Aby zapobiec ewentualnemu uszkodzeniu szafek przez parę wodną, należy upewnić się, że wszelkie powierzchnie z surowego drewna otaczające zmywarkę są zabezpieczone za pomocą farby olejnej lub poliuretanu odpornego na wilgoć.

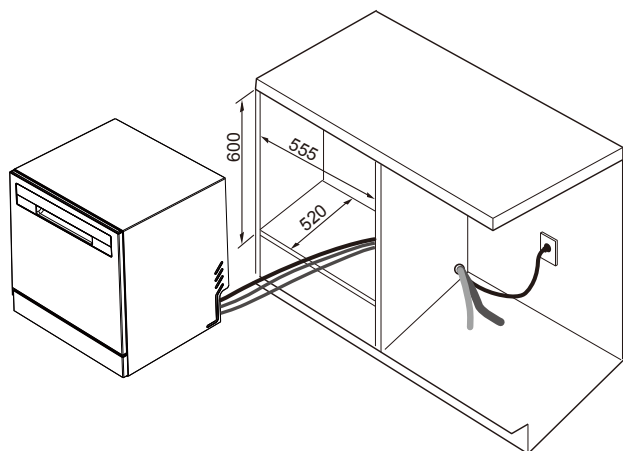

Zmywarka do zabudowy

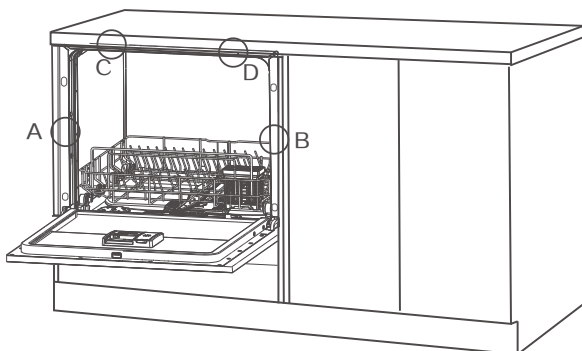

WAŻNE!

Przed zamocowaniem należy upewnić się, że zmywarka jest wypoziomowana. Zachowaj spójną lewą i prawą szczelinę między zmywarką a szafką. W przeciwnym razie może to spowodować nieprawidłowości w korpusie drzwi

► Metoda podłączenia przewodu spustowego

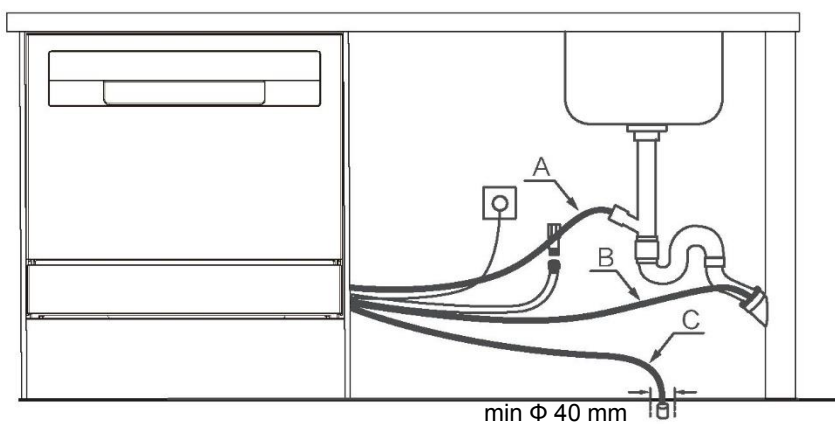

Instrukcje Instalacji

Podłączenie węża dopływowego do zimnej wody

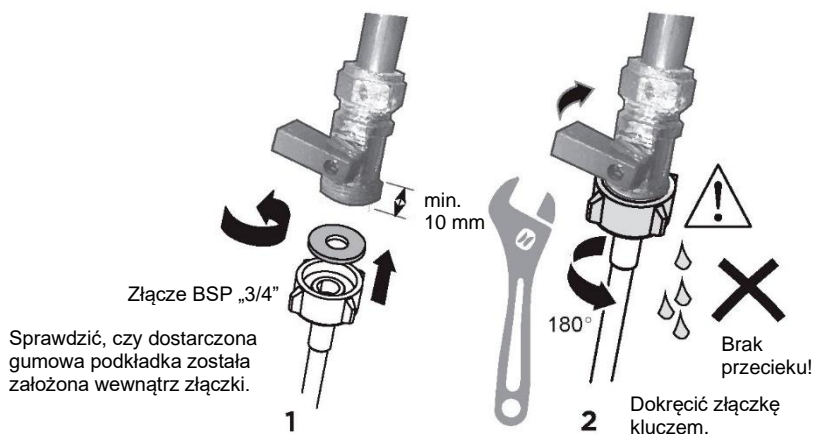

Instalacja wodno-kanalizacyjna – przyłącze dopływu wody

WAŻNE!

• **Podłączyć urządzenie do sieci wodociągowej za pomocą dostarczonego nowego węża doprowadzającego wodę. Nie używać starych węży.**

• **Nie skracać węża dopływowego.**

1. Zwrócić uwagę na wymagania dotyczące podłączenia wody.

• Zmywarka ma pojedyncze przyłącze wody z zaworem.

• Zalecamy podłączenie zimnej wody, aby uzyskać najlepszą wydajność i energooszczędność.

• Temperatura wody wpływającej nie powinna przekraczać 60°C.

2. Zwróć uwagę na dopuszczalne skrajne wartości ciśnienia wody.

• Najniższe: 0,4 bara = 4 N/cm² = 40 kPa

• W przypadku ciśnienia poniżej 1 bara należy skontaktować się z wykwalifikowanym hydraulikiem.

• Najwyższe: 10 barów = 100 N/cm² = 1MPa

• W przypadku ciśnienia powyżej 10 barów należy zainstalować zawór redukcyjny. Skontaktować się z wykwalifikowanym hydraulikiem.

3. Podłączyć wąż doprowadzający wodę do dostępnego kranu za pomocą złącza BSP „3/4”. Sprawdzić, czy wąż doprowadzający nie ma załamań, co mogłoby ograniczyć przepływ wody. Zagięcie pod kątem 90° wymaga minimalnej wysokości 200 mm dla uzyskania łuku bez załamań.

• Sprawdzić, czy woda dopływająca jest czysta. Jeśli rury wodne nie były używane przez dłuższy czas, należy odczekać, aż trochę wody przepłynie, aby upewnić się, że woda jest czysta i pozbawiona zanieczyszczeń. W przeciwnym razie może dojść do zablokowania węża doprowadzającego wodę i uszkodzenia urządzenia.

• W razie potrzeby użyć wkładu filtrującego, aby odfiltrować osady z rur. Wkład filtrujący jest dostępny w autoryzowanym punkcie serwisowym lub punkcie obsługi klienta.

4. Dokręcić przyłącze węża o kolejne pół obrotu po zetknięciu z uszczelką.

5. Sprawdzić, czy złącze nie przecieka.

5 Podłącz produkt do prądu



Przylącze elektryczne

- Podczas instalacji zmywarka nie może być podłączona do zasilania elektrycznego. Należy upewnić się, że wszystkie przewody domowej instalacji elektrycznej są prawidłowo uziemione.
- Sprawdzić tabliczkę znamionową (znajdującą się po lewej stronie wewnętrznych drzwi zmywarki ze stali nierdzewnej) i upewnić się, że wartości napięcia i częstotliwości prądu w instalacji domowej odpowiadają wartościom podanym na tabliczce znamionowej.
- Włożyć wtyczkę do prawidłowo uziemionego gniazdka elektrycznego wyposażonego w wyłącznik rozłączający.

WAŻNE!

- Uziemienie urządzenia jest wymogiem bezpieczeństwa nakazanym przez prawo.
- Jeśli przewód zasilający nie jest wystarczająco długi, aby dotrzeć do gniazdka, lub gniazdko, do którego urządzenie ma być podłączone, nie jest odpowiednie do wtyczki, należy wymienić cały przewód zasilający zmywarki. Czynność tę powinien wykonywać wyłącznie technik autoryzowany przez firmę Candy. Nie modyfikować ani nie przecinać wtyczki. Do podłączenia zmywarki do zasilania nie należy używać adaptera, przedłużacza ani listwy zasilającej z wieloma gniazdami, ponieważ może to spowodować przegrzanie i stworzyć zagrożenie pożarowe.
- Gniazdko, do którego podłączona jest zmywarka, musi pozostać łatwo dostępne (np. w sąsiedniej szafce) nawet po zainstalowaniu urządzenia. Ma to na celu zapewnienie możliwości odłączenia zmywarki od zasilania w celu bezpiecznego czyszczenia i konserwacji.

Instrukcje Instalacji

■ Końcowa lista kontrolna

Do wykonania przez instalatora

- Sprawdzić, czy wszystkie części są zainstalowane.
- Upewnić się, że wszystkie panele i ich części są zabezpieczone, a końcowe testy elektryczne zostały przeprowadzone zgodnie z lokalnymi przepisami elektrycznymi.
- Sprawdzić, czy zmywarka jest wypoziomowana. W razie potrzeby lekko wyregulować nóżki poziomujące.
- Aby zapewnić optymalną wydajność, nachylenie zmywarki nie powinno przekraczać 1°. Sprawdzić za pomocą poziomicy.
- Upewnić się, że wąż doprowadzający wodę ma założoną gumową podkładkę i że po zetknięciu z uszczelką dokręcono ją o kolejne pół obrotu.
- Upewnić się, że przygotowane są wszystkie otwory i korki w przyłączy odpływowym i że przyłącze odpływowe jest gotowe.
- Łącznik węża odpływowego może nie utrzymać ciężaru nadmiaru materiału, z którego wykonany jest wąż. Wąż odpływowy należy trzymać rozłożony na możliwie najdłuższym odcinku, aby zapobiec jego zwisaniu. Nadmiar węża odprowadzającego powinien być przechowywany po stronie górnej pętli zmywarki.
- W przypadku podłączenia węża odpływowego do syfonu zlewozmywaka należy upewnić się, że górna pętla znajduje się co najmniej 150 mm wyżej niż łącznik węża odpływowego.
- Upewnić się, że wszystkie opakowania i taśmy mocujące kosze zostały usunięte ze zmywarki.
- Sprawdzić, czy drzwi otwierają się i zamykają swobodnie bez oporu względem sąsiednich szafek.
- Sprawdzić, czy gniazdo elektryczne jest dostępne i czy znajduje się w sąsiedniej szafce.
- Sprawdzić działanie zmywarki do naczyń:

Jeśli pojawi się kod usterki, należy zapoznać się z sekcją „Kody błędów” w instrukcji obsługi w celu uzyskania objaśnienia.

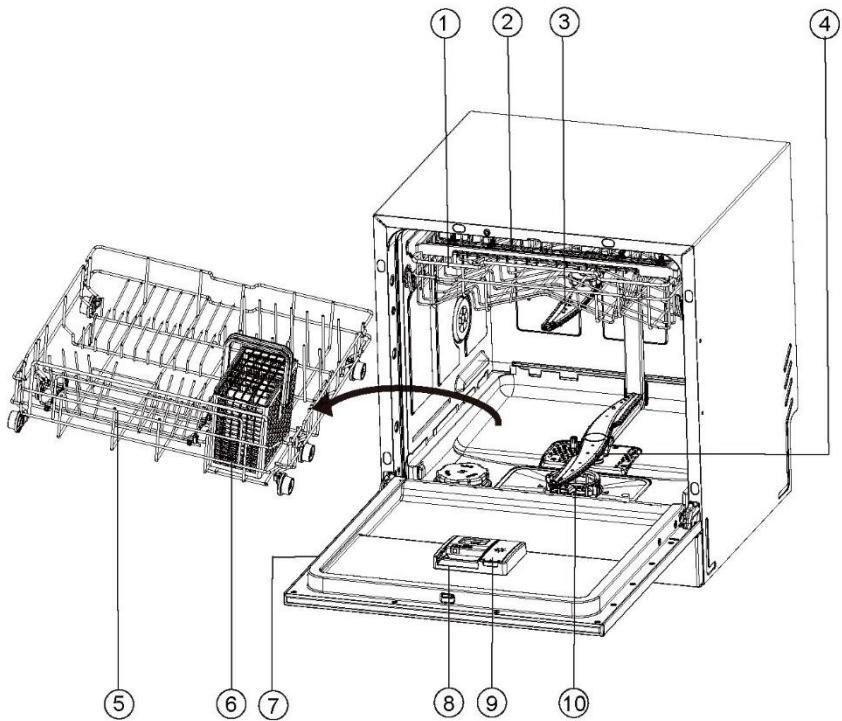

1. Kosz górny
2. Ruchomy mostek
3. Górne ramię spryskujące
4. Dolne ramię spryskujące
5. Kosz dolny
6. Koszyk na sztućce
7. Etykieta znamionowa
8. Dozownik detergentu
9. Dozownik nabłyszczacza
10. Filtry

Przegląd programów

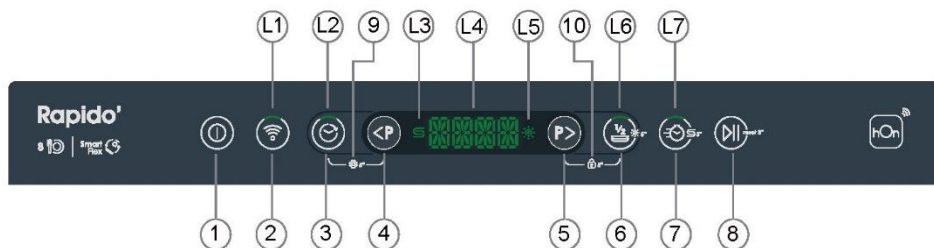

- | | |
|--|-----------------------------|
| 1. Przycisk WŁ./WYŁ. | L1. Wskaźnik Wi-Fi |
| 2. Przycisk WI-FI | L2. Wskaźnik OPÓŹNIENIE |
| 3. przycisk OPÓŹNIENIE | L3. Wskaźnik SÓL |
| 4. Przycisk POWRÓT | L4. WYŚWIETLACZ |
| 5. przycisk DO PRZODU | L5. Wskaźnik nabyłyszczacza |
| * 6. Przycisk POŁOWA WSADU/
ZESTAW DO PŁUKANIA | L6. Wskaźnik POŁOWY WSADU |
| * 7. Przycisk EXPRESS / PONOWNE
USTAWIENIE SOLI | L7. Wskaźnik EXPRESS |
| 8. Przycisk
START/WSTRZYMANIE/PONOWNE
USTAWIENIE | |
| * 9. ZESTAW (🕒 + ⏪) | |
| * 10. BLOKADA PRZED DZIEĆMI (⏪ + 🧑) | |

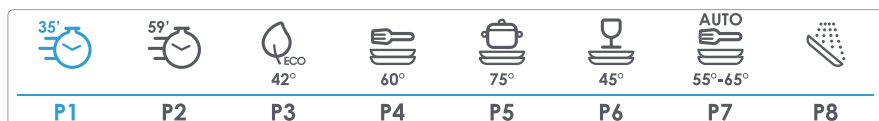

- P1. SZYBKI 35' (W&D)
 P2. RAPID 59'
 P3. ECO 42°
 P4. UNIWERSALNY 60°

- P5. INTENSYWNY 75°
 P6. SZKŁO 45°
 P7. AUTO WASH (ZABRUDZENIE*) 55°-65°
 P8. MYCIE WSTĘPNE

POŁOWA WSADU: Jest to funkcja opcjonalna. Dostępne są tylko niektóre programy.

EXPRESS: Jest to funkcja opcjonalna. Dostępne są tylko niektóre programy.

USTAWIENIE: Naciśnij 🕒 + ⏪ przez 5 sekund (tylko w wersji FS i częściowo zintegrowanej)

Blokada przed dziećmi: Aby włączyć lub anulować blokadę rodzicielską, naciśnij przycisk ⏪ + 🧑 przez 5 sekund. (tylko w wersji FS i częściowo zintegrowanej)

Przegląd programów

Programy		
Programy	Rodzaj resztek jedzenia	Rodzaj wsadu
SZYBKI 35' (W&D)	Świeże zabrudzenia: Kawa, ciasto, mleko, zimny napój, sałatka, kiełbasa	Niedelikatne: Sztućce obiadowe, garnki i patelnie
RAPID 59'	Świeże zabrudzenia: Kawa, ciasto, mleko, zimny napój, sałatka, kiełbasa	Niedelikatne: Zastawa stołowa, sztućce, szkło
ECO	Normalne zabrudzenia: Zupy, jajka, sos, ziemniaki, makarony, ryż, potrawy pieczone lub smażone	Wszystko: Szkło, zastawa stołowa, garnki i patelnie
UNIWERSALNY	Normalne zabrudzenia: Zupy, jajka, sos, ziemniaki, makarony, ryż, potrawy pieczone lub smażone	Niedelikatne: Zastawa stołowa, sztućce, szkło
INTENSYWNY	Trudne zabrudzenia: Kawa, ciasto, mleko, zimny napój, sałatka, kiełbasa	Wszystko: Szkło, zastawa stołowa, garnki i patelnie
SZKŁO	Świeże zabrudzenia: Zupy, jajka, sos, ziemniaki, makarony, ryż, potrawy pieczone lub smażone	Niedelikatne: Zastawa stołowa, sztućce, szkło
AUTO WASH (ZABRUDZENIE*)	Normalne zabrudzenia: Zupy, jajka, sos, ziemniaki, makarony, ryż, potrawy pieczone lub smażone	Niedelikatne: Zastawa stołowa, sztućce, szkło
MYCIE WSTĘPNE	Świeże zabrudzenia: Kawa, ciasto, mleko, zimne napoje, sałatki, kiełbaski	Niedelikatne: Zastawa stołowa, sztućce, szkło

Po połączeniu z Wi-Fi. Więcej programów jest dostępnych za pośrednictwem aplikacji

Dbanie o zastawę stołową

WAŻNE!

Połączenie wysokiej temperatury i detergentu do zmywarek może spowodować uszkodzenie niektórych przedmiotów. W razie wątpliwości należy zapoznać się ze wskazówkami producenta lub umyć ręcznie.

Sztućce i srebrna zastawa

Wypłucz sztućce i srebrną zastawę natychmiast po użyciu, aby zapobiec matowieniu. Srebro nie powinno stykać się ze stałą nierdzewną, ponieważ może to spowodować przebarwienia. Wymij srebrne sztućce ze zmywarki i natychmiast wysusz je ręcznie.

Aluminium

Aluminium może ulegać matowieniu pod wpływem detergentu.

Stopień zmiany zależy od jakości detergentu lub aluminium.

Inne metale

Żelazo i żeliwo może rdzewieć i plamić inne przedmioty. Miedź, cyna i mosiądz mają tendencję do plamienia.

Wyroby z drewna

Wyroby z drewna są na ogół wrażliwe na ciepło i wodę. Regularne mycie w zmywarce może z czasem spowodować pogorszenie ich stanu.

Twardość wody

Twarda woda to woda o wysokim stężeniu minerałów, takich jak wapń i magnez. Może to mieć negatywny wpływ na działanie zmywarki, a części mogą z czasem ulec awarii. Zastawa szklana myta w twardej wodzie matowieje, a naczynia pokrywają się plamami lub białym nalotem. Twardość wody różni się w zależności od położenia geograficznego. Jeśli mieszkasz w obszarze z twardą wodą, zalecamy zainstalowanie zmiękczenia wody w domowym dopływie wody.

Jeśli posiadasz twardą wodę w domu

Zapoznaj się z rozdziałem „Zalecenia dotyczące ilości detergentu w proszku”.

Użyj nabłyszczacza. Zalecamy zwiększenie ustawienia nabłyszczacza, aby poprawić wydajność zmywania. Szczegółowe informacje znajdują się w rozdziale „Preferencje”.

Używaj środka do czyszczenia/odkamieniania do zmywarek regularnie lub zawsze, gdy zauważysz nagromadzenie się kamienia w zmywarce.

Jeśli posiadasz miękka lub zmiękczoną wodę w domu

Unikaj używania zbyt dużej ilości detergentu.

Zastawa szklana

Większość naczyń szklanych można myć w zmywarce. Kryształowe, bardzo delikatne i zabytkowe wyroby szklane mogą ulec wytrawieniu i zmatowieć.

Tworzywa sztuczne

Niektóre tworzywa sztuczne mogą zmieniać kształt lub kolor pod wpływem gorącej wody. Zapoznaj się z instrukcją producenta. Przedmioty plastikowe, które można myć w zmywarce, powinny być obciążone tak, aby nie przewróciły się i nie przepełniły wodą lub nie wypadły z podstawowego kosza podczas mycia.

Przedmioty zdobione

Większość nowoczesnych wzorów porcelany można myć w zmywarce. Naczynia zabytkowe, ze wzorem namalowanym na szkliwie, ze złotymi obrzeżami lub ręcznie malowana porcelana mogą być bardziej wrażliwe na mycie w zmywarce.

Elementy klejone

Niektóre kleje ulegają zmiękczeniu lub rozpuszczeniu podczas mycia w zmywarce.

Ładowanie zastawy stołowej

Podczas ładowania zmywarki dopilnuj, aby przedmioty były umieszczone tak, aby woda, wypływająca ze znajdującego się niżej i obracającego się ramienia spryskującego, mogła dotrzeć do wszystkich obszarów. W przeciwnym wypadku wydajność zmywania zostanie zmniejszona.

Twoja zmywarka może pomieścić maksymalnie 8 zastaw stołowych.

Upewnij się

- Dolne i środkowe ramiona spryskujące mogą się swobodnie obracać.
- Wysokie przedmioty będą blokować górne ramię spryskujące.
- Szkło i inne delikatne przedmioty są stabilne.
- Naczynia są skierowane otworami w dół.
- Talerze są równomiernie rozmieszczone.
- Wszystkie ostre przedmioty znajdują się w bezpiecznym miejscu, aby uniknąć obrażeń lub uszkodzenia produktu.

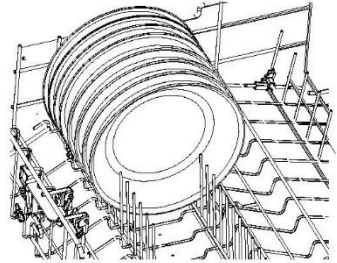

Należy unikać

- Przepelnienie.
- Wszelkie wystające przedmioty poniżej stojaków i kosza, które mogą uniemożliwić obrót ramienia spryskującego.
- Wszelkie wystające przedmioty z przodu zmywarki.
- Blokowanie odpływu wody z wszelkich przedmiotów na składanych stojakach na kubki.

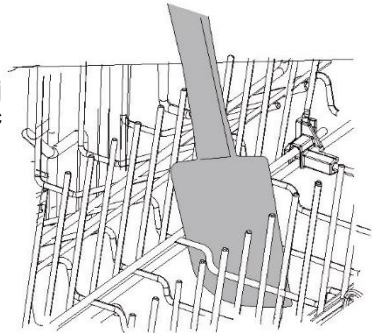

Górny kosz

Górny kosz jest przeznaczony do umieszczenia takich przedmiotów, jak szklanki, filiżanki, spodki, talerze i płytkie patelnie.

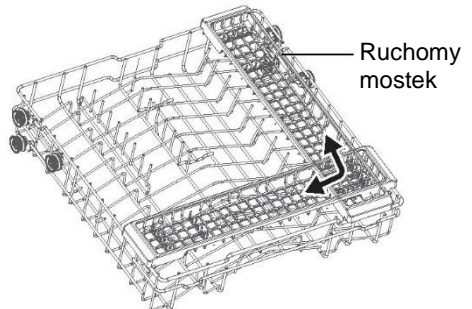

Ładowanie zastawy stołowej

Dolny kosz

- Jest przeznaczony do umieszczenia największych przedmiotów, takich jak garnki, patelnie, pokrywki, półmiski i miski.
- Złożyć zęby w dół, aby umieścić garnki i patelnie płasko na dnie.
- Upewnić się, że naczynia nie blokują od góry obrotów ramienia spryskującego.

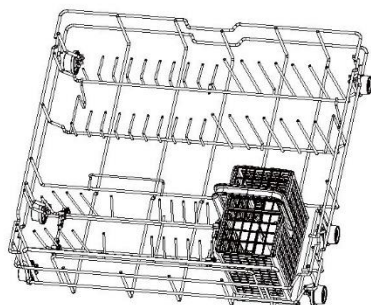

- Kosz na sztućce również umieszczony na dolnej półce.

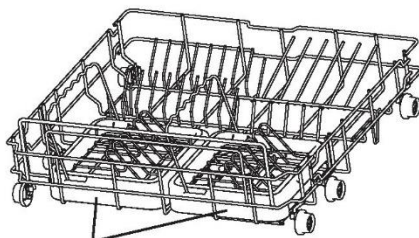

Uchwyt szklany

Koszyk na sztućce

- ▶ Wymieszać łyżki z innymi sztućcami, aby nie przywierały do siebie.
- ▶ Użyć kratki, aby oddzielić sztućce.
- ▶ Pokrywą kosza na sztućce można podnosić i opuszczać.
- ▶ Jeśli długie przedmioty mogą blokować ramiona spryskujące, należy je umieścić poziomo w górnym koszu.

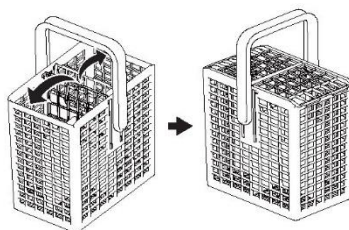

⚠ UWAGA

Ostre i spiczaste przedmioty należy umieszczać ostrzem skierowanym w dół, aby zapobiec ich uszkodzeniu.

- Wskazówki, jak zaoszczędzić pieniądze i nie szkodzić środowisku podczas korzystania z urządzenia.
- Osiągnij optymalny poziom wykorzystania energii, wody, detergentu i czasu, uwzględniając zalecany maksymalny rozmiar wsadu. Zaoszczędź do 50% energii, myjąc cały wsad zamiast, dzieląc go na 2 części.
- Zeskrob resztki jedzenia z wsadu zamiast płukania wstępnego, aby oszczędzać wodę.
- W przypadku normalnie zabrudzonych naczyń wybierz program ECO, aby uzyskać najbardziej efektywne zużycie wody i energii.

Dodawanie detergentu

WAŻNE!

- Używać wyłącznie detergentów zalecanych do automatycznych zmywarek do naczyń.
- Detergenty do zmywarek są silnie alkaliczne. Mogą być bardzo niebezpieczne, jeśli zostaną połknięte. Należy unikać kontaktu ze skórą i oczami oraz trzymać dzieci i osoby niepełnosprawne z dala od otwartej zmywarki. Po zakończeniu każdego programu zmywania należy sprawdzić, czy dozownik detergentu jest pusty.
- Nie spryskiwać ani nie wylewać detergentu bezpośrednio na przedmioty w zmywarce. Detergent i tabletki do zmywarek nie powinny mieć bezpośredniego kontaktu z naczyniami ani sztućcami.
- Nie używać płynów do ręcznego mycia naczyń, mydła, detergentów do prania ani środków dezynfekujących, ponieważ mogą one uszkodzić zmywarkę.

Napełnianie dozownika detergentu

1. Nacisnąć przycisk po prawej stronie dozownika.

WAŻNE!

Podejść do urządzenia z lewej strony, aby zapobiec przytrzaśnięciu dłoni pokrywą.

2. Dodaj detergent do odpowiednich komór. Oznaczenia „15” i „25” w głównej komorze zmywania odpowiadają gramom detergentu w proszku.

WAŻNE!

Tabletki należy wkładać wyłącznie do głównej (większej) komory zmywania.

3. Usunąć nadmiar detergentu z krawędzi dozownika.
4. Zamknąć pokrywę i docisnąć, aż kliknie. Detergent zostanie automatycznie uwolniony do zmywarki podczas programu zmywania.

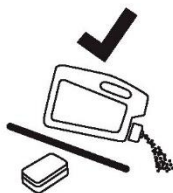

Otworzyć
pokrywę
tutaj



Komora
zmywania

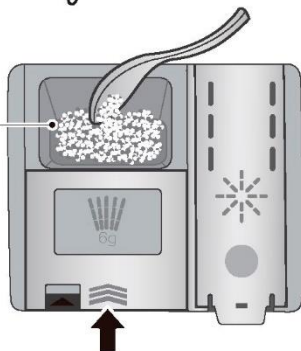

Napełnianie dozownika nabłyszczacza

1. Pociągnij górny koniec pokrywy dozownika, aby ją otworzyć.

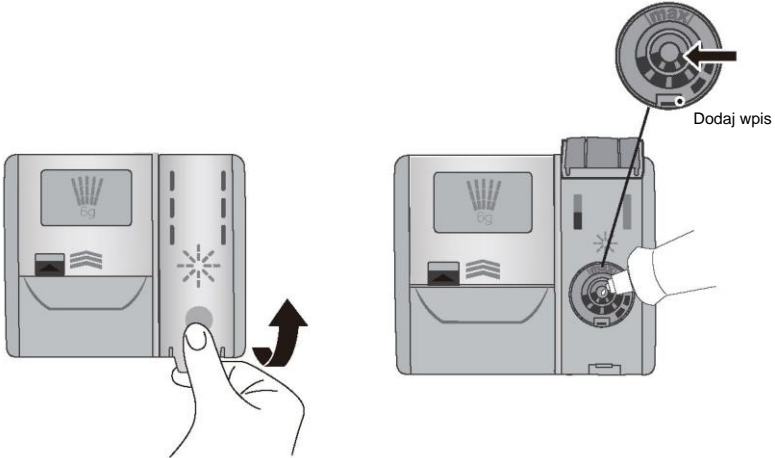

2. Wlać nabłyszczacz do okrągłego otworu, uważając, aby nie przekroczyć oznaczenia MAX.

WAŻNE!

Uważać, aby nie rozlać płynu nabłyszczającego w zmywarce. Wszelkie wycieki należy wytrzeć, aby zapobiec nadmiernemu pienieniu. Niezastosowanie się do tego zalecenia może skutkować koniecznością serwisowania, które nie będzie objęte gwarancją.

3. Zamknąć pokrywę, upewniając się przy tym, że się zatrzaśnie.

Kiedy uzupełnić płyn nabłyszczający

Gdy poziom płynu nabłyszczającego jest niski, wskaźnik płynu nabłyszczającego zaświeci się, przypominając o konieczności uzupełnienia dozownika. Nacisnąć i przy-

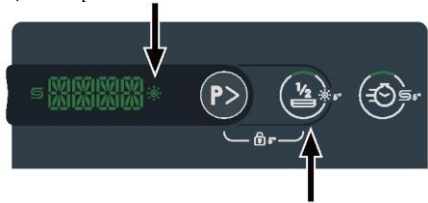

trzymać przycisk  przez 5 sekund

po każdym uzupełnieniu, aby zresetować wskaźnik nabłyszczacza

Zdecydowanie zalecamy regularne stosowanie płynnego nabłyszczacza, aby uzyskać najlepsze rezultaty suszenia. Środek nabłyszczający nadaje szklanym i porcelanowym naczyniom połysk i zapobiega tworzeniu się smug. Dodatkowo przeciwdziała matowieniu metalu

Kiedy uzupełnić sól

Gdy wymagane jest uzupełnienie soli, wskaźnik soli zaświeci się, aby o tym przypomnieć. Następnie naciśnij

i przytrzymaj  przez 5 sekund

po każdym uzupełnieniu, aby zresetować wskaźnik soli



Ustawienia preferencji

Jak dostosować ustawienia preferencji użytkownika

Użytkownicy mogą ustawić stopień zmiękczenia wody, ustawienie brzęczyka, tryb MEMO, ustawienie płynu nabłyszczającego zgodnie z preferencjami

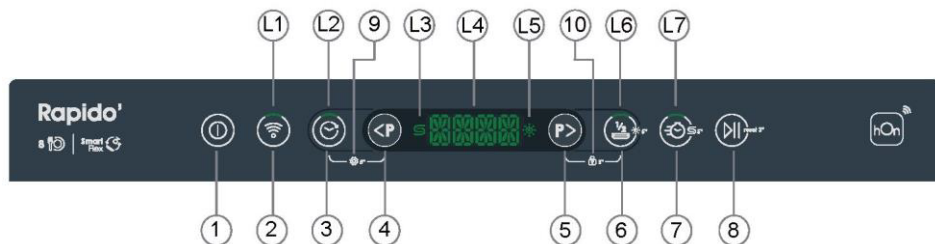

Podczas wyboru programów. Naciśnij i przytrzymaj ☺ + <P> przez około 5 sekund, aby wejść do menu. Ekran zaczyna się przewijać: JĘZYK-PŁYN ZMIĘKCZAJĄCY-PŁYN NABŁYSZCZAJĄCY-BRZĘCZYK-OSTATNIE UŻYWANE

Naciśnij i przytrzymaj ① przez około 5 sekund, aby anulować zmiany i wyjść.

1. Ustawienie języka







- ▶ Naciśnij raz <P>, aby wybrać język. Naciśnij ▶||, aby wejść do menu języka
- ▶ Naciśnij <P> <P>, aby wybrać żądany język.
- ▶ Naciśnij ▶||, aby zapisać ustawienia i wprowadzić następne ustawienie.
- ▶ Naciśnij ①, aby wyjść z menu ustawień i przejść do stanu wyboru programu.

2. Ustawienie przekładni zmiękczacza wody

- ▶ Naciśnij ponownie <P>, aby wybrać ustawienie zmiękczacza. Naciśnij ▶||, aby wejść do menu zmiękczacza
- ▶ Naciśnij <P> <P>, aby wybrać żądany poziom. (S0-S5; Max:S5)
- ▶ Naciśnij ▶||, aby zapisać ustawienia i wprowadzić następne ustawienie.
- ▶ Naciśnij ①, aby wyjść z menu ustawień i przejść do stanu wyboru programu.







L	°fH	°dH	
1	-	-	S0
2	0-15	0-8	S1
3	16-22	9-12	S2
4	23-29	13-16	S3
5* DOMYŚLNE	30-54	17-30	S4
6	55-89	31-50	S5

3. Ustawienie płynu nabłyszczającego







- ▶ Naciśnij , ponownie, aby wybrać PŁYN NABŁYSZCZAJĄCY. Naciśnij , aby wejść do menu PŁUKANIE
- ▶ Naciśnij  , aby wybrać żądany poziom. (R0-R3; Max:RX)
- ▶ Naciśnij , aby zapisać ustawienia i wprowadzić następne ustawienie.
- ▶ Naciśnij , aby wyjść z menu ustawień i przejść do stanu wyboru programu.

R0	Pusty	R2	5 ml domyślnie
R1	3 ml	R3	6 ml

4. Ustawienie brzęczyka

- ▶ Naciśnij , ponownie, aby wybrać BRZĘCZYK. Naciśnij , aby wejść do menu BRZĘCZYKA
- ▶ Naciśnij  , aby wybrać TAK lub NIE.
- ▶ Naciśnij , aby zapisać ustawienia i wprowadzić następne ustawienie.
- ▶ Naciśnij , aby wyjść z menu ustawień i przejść do stanu wyboru programu. Po wyłączeniu wszystkie dźwięki zostaną wyłączone. Z wyjątkiem następujących dźwięków:
 1. Melodia podczas włączania/wyłączania;
 2. Rozpoczęcie/resetowanie/koniec cyklu;
 3. Usterka/błąd;



5. Ustawienie ostatnio używanego programu



- ▶ Naciśnij , ponownie, aby wybrać ostatnio używany program. Naciśnij , aby wejść do menu ostatnio używanego programu
- ▶ Naciśnij  , aby wybrać TAK lub NIE.
- ▶ Naciśnij , aby zapisać ustawienia i wprowadzić następne ustawienie.
- ▶ Naciśnij , aby wyjść z menu ustawień i przejść do stanu wyboru programu.

Uruchomienie programu

Naciśnij przycisk WŁ./WYŁ. , aby włączyć zmywarkę.

• Pierwsze uruchomienie



1.1. Naciśnij  , aby wybrać dostępny język. Następnie naciśnij , aby potwierdzić język.

1.2. Naciśnij  , aby wybrać żądany program na panelu sterowania zmywarki.



(Po naciśnięciu  bez potwierdzenia języka, po ponownym włączeniu DW użytkownik musi wybrać język.) *

Nie pierwsze uruchomienie

1.1. Wyświetlany jest program trybu ECO lub MEMO.



1.2. Naciśnij  , aby wybrać program. Ciągłe naciśnięcie dostępne do szybkiego przewijania między programami.

► Opcja Wybierz

2.1. Możesz naciśnąć  /  i dodać go do programu (jeśli jest dostępny). Zmiana programu powoduje dezaktywację tej opcji.

► Wybór opóźnionego uruchomienia

3.1. Naciśnij lub przytrzymaj przycisk , aby wybrać opóźnienie 0:30–24:00. (Od 30 minut do 4 godzin, następnie co 1 godzinę. Jeśli polecenie jest wysyłane z aplikacji, opóźnienie startu można ustawić w odstępach 1-minutowych.)

3.2. Opóźnienie nie zostanie zresetowane, jeśli naciśniesz  , aby zmienić program.

► Uruchom program

4.1. Naciśnij , aby rozpocząć.

4.2. Jeśli uruchomisz program przy otwartych drzwiczkach, zostanie on wstrzymany i rozpocznie się dopiero po zamknięciu drzwiczek

► Resetowanie

5.1. Naciśnij i przytrzymaj  przez 3 sekundy.

5.2. Wyczyść wszystkie wybrane opcje i ustawienie opóźnienia, a następnie wróć do wyboru programu.

► Koniec cyklu

6.1. NIE WYMAGA DZIAŁAŃ

► Wyłącz to

7.1. Naciśnij i przytrzymaj  przez 500 ms

▲ UWAGA

Naciśnij , aby wstrzymać program i ostrożnie otwórz drzwi. Ze względu na ryzyko opryskania gorącą wodą nie otwierać całkowicie drzwi, dopóki ramiona spryskujące nie przestaną się obracać.

Twoje urządzenie można podłączyć do domowej sieci bezprzewodowej i wybrać zdalnie za pomocą aplikacji.

Pierwsze kroki

Upewnij się, że Twoja domowa sieć Wi-Fi jest włączona.

Otrzymasz wskazówki krok po kroku dotyczące zarówno Twojego urządzenia, jak i urządzenia mobilnego. Podłączenie urządzenia może zająć do 10 minut. Dalsze wskazówki i rozwiązywanie problemów można znaleźć w aplikacji.

Na Twoim urządzeniu mobilnym:

1. Pobierz aplikację z:



2. Zarejestruj się i utwórz konto.

3. Dodaj swoje urządzenie i skonfiguruj połączenie Wi-Fi

Łączenie z domową siecią Wi-Fi

Gdy produkt jest w trybie gotowości:

Naciśnij , na wyświetlaczu pojawi się .

Możesz teraz postępować zgodnie z instrukcjami wyświetlanymi w aplikacji, aby dokończyć konfigurację.

Włączanie trybu zdalnego

1. Gdy urządzenie nie jest połączone z aplikacją, ikona  ciągle miga.

Gdy maszyna jest połączona z aplikacją, ikona  świeci światłem ciągłym.

2. Pilot zdalnego sterowania jest automatycznie aktywowany, aplikacja mobilna może uruchomić program zmywarki. Możesz sterować zmywarką za pomocą aplikacji, np.: wybrać cykl, anulować lub wstrzymać cykl, dodać dodatkowe funkcje.

Pielęgnacja i czyszczenie

Z biegiem czasu wewnątrz zmywarki mogą gromadzić się resztki jedzenia lub osady kamienia. Może to zmniejszyć wydajność, a resztki żywności mogą wydzielać nieprzyjemny zapach. Należy regularnie sprawdzać i czyścić zmywarkę.

WAŻNE!

- Przed każdym czyszczeniem lub konserwacją należy odłączyć zmywarkę od zasilania, wyłączyć dopływ wody i odczekać, aż wszystkie części zmywarki ostygną.
- Nie używać następujących środków czyszczących, ponieważ mogą one uszkodzić powierzchnie:
 - czyściki z tworzywa sztucznego lub stali nierdzewnej
 - ścierne i rozpuszczalnikowe środki czyszczące stosowane w gospodarstwie domowym
 - kwasowe lub zasadowe środki czyszczące
 - środki do zmywania lub dezynfekcji
 - środki czyszczące lub polerujące do stali nierdzewnej
 - płyny do mycia rąk lub mydło
- Jeśli w zmywarce znajdują się potłuczone naczynia lub szkło, należy je ostrożnie usunąć, aby zapobiec obrażeniom ciała lub uszkodzeniu urządzenia.
- Po czyszczeniu należy zawsze sprawdzić, czy ramiona spryskujące i filtry są prawidłowo założone.

Czyszczenie zmywarki z zewnątrz

- Aby oczyścić zewnętrzne powierzchnie zmywarki, należy wytrzeć je czystą, miękką wilgotną ściereczką i następnie osuszyć czystą, niestrzępiącą się ściereczką.
 - W przypadku powierzchni niespłukiwanych przetrzeć je wzdłuż lub wokół nich. Na przykład, aby wytrzeć zewnętrzne przyciski sterujące, wytrzeć okrężnym ruchem powierzchnię wokół nich.
 - Uważać, aby nadmiernie nie zwilżyć obszaru panelu sterowania.
- Uwaga: przed czyszczeniem panelu sterowania warto wyłączyć przyciski aktywujące blokadę klawiatury.

Czyszczenie uszczelki drzwi i wnętrza zmywarki

Wyczyścić dokładnie ciepłą wodą z użyciem miękkiej, niestrzępiącej się ściereczki. Jeśli wnętrze jest mocno zabrudzone, użyć środka do czyszczenia/odkamienienia zmywarki zgodnie z instrukcjami producenta.

Czyszczenie filtrów

Filtry zapobiegają przedostawaniu się do pompy większych cząstek żywności z wody myjącej. Cząstki te mogą czasami blokować filtry. Zalecamy czyszczenie filtrów zawsze, gdy widoczne są cząstki żywności.

Pielęgnacja i czyszczenie

- Aby wyjąć filtr odpływowy, obrócić filtr w kierunku przeciwnym do ruchu wskazówek zegara, aby go zwolnić, a następnie wyjąć.
 - Po wyjęciu filtra odpływowego można wyjąć płytkę filtrującą.
 - Wypłukać ją dokładnie pod bieżącą wodą, a następnie założyć na miejsce.
- Po wyczyszczeniu należy prawidłowo założyć filtry, upewniając się, że płytkę filtrującą jest wyrównana z podstawą zmywarki.

WAŻNE!

Podczas czyszczenia spodniej strony płytki filtracyjnej należy uważać na jej ostrą zewnętrzną krawędź.

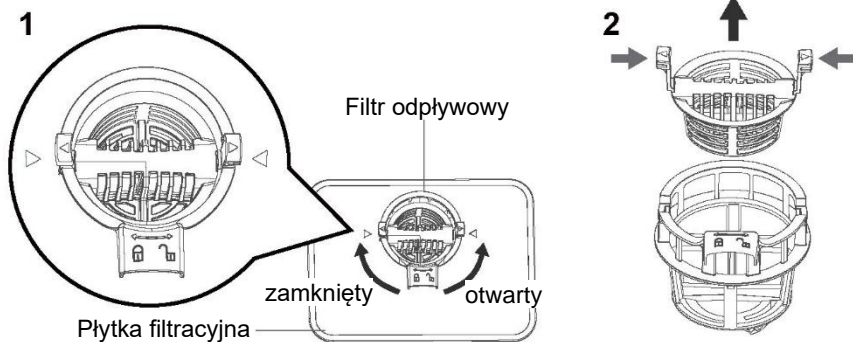

Pielęgnacja i czyszczenie

Czyszczenie ramion spryskujących

Kamień i resztki jedzenia w wodzie do mycia mogą zablokować otwory w ramionach spryskujących i mocowaniach ramion. Części te należy czyścić mniej więcej raz w miesiącu lub częściej, jeśli zajdzie taka potrzeba.

Czyszczenie górnego ramienia spryskującego / głowicy spryskującej

- Aby zdjąć górne ramię spryskujące, ostrożnie odkręcić jego nakrętkę zabezpieczającą.
- Dokładnie wypłukać ramię spryskujące pod bieżącą wodą, a następnie zamontować z powrotem.

WAŻNE!

Należy mocno dokręcić nakrętkę zabezpieczającą środkowe ramię spryskujące na rurce doprowadzającej wodę. Sprawdzić, czy środkowe ramię spryskujące jest mocno zamocowane i czy obraca się swobodnie.

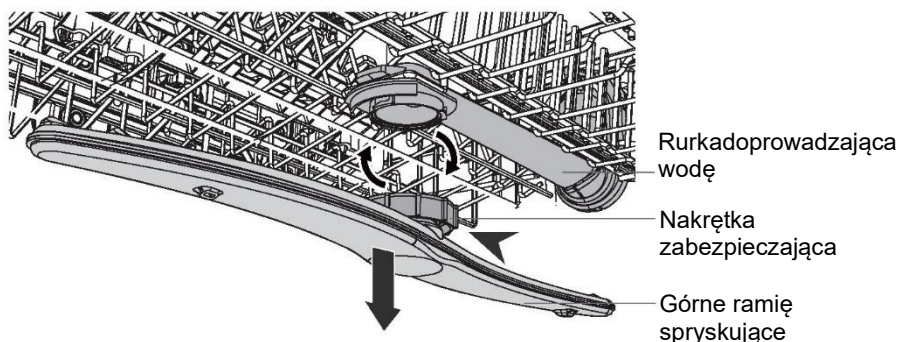

Czyszczenie dolnego ramienia spryskującego

- Aby zdjąć dolne ramię spryskujące, wystarczy podnieść je z mocowania.
- Dokładnie wypłukać ramię spryskujące pod bieżącą wodą, a następnie założyć je z powrotem na mocowanie.

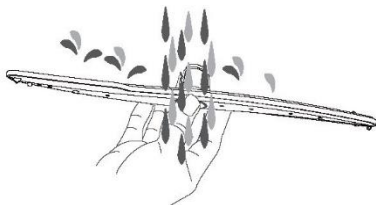
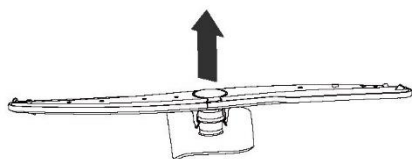

Rozwiązywanie problemów

Wiele pojawiających się problemów można rozwiązać samodzielnie bez posiadania specjalistycznej wiedzy. W przypadku wystąpienia problemu należy sprawdzić wszystkie przedstawione możliwości i postępować zgodnie z poniższymi instrukcjami przed ewentualnym skontaktowaniem się z działem obsługi posprzedażnej.

UWAGA

- Przed wykonaniem konserwacji należy odłączyć urządzenie od zasilania elektrycznego, wyjmując wtyczkę z gniazdka.
- Urządzenia elektryczne powinny być serwisowane wyłącznie przez wykwalifikowanych elektryków, ponieważ nieprawidłowo wykonane naprawy mogą spowodować znaczne szkody następcze.

Urządzenie nie uruchamia się lub przestaje działać podczas pracy lub świeci się wskaźnik.

Problem	Możliwa przyczyna	Możliwe rozwiązanie
Program się nie uruchamia.	Drzwi urządzenia są otwarte.	Zamknąć drzwi urządzenia.
	Ustawione jest uruchomienie z opóźnieniem.	Sprawdzić wyświetlony czas.
	Wtyczka przewodu zasilającego nie jest podłączona do gniazdka.	Podłączyć wtyczkę zasilania elektrycznego.
	Bezpiecznik w obwodzie instalacji domowej jest uszkodzony.	Wymienić bezpiecznik.
Świeci się wskaźnik nabłyszczacza.	Dozownik nabłyszczacza jest pusty.	Uzupełnij nabłyszczacz do pełna i zresetuj wskaźnik.
	Uzupełnienie płynu nabłyszczającego nie zostało potwierdzone	Po każdym uzupełnieniu naciśnij przycisk  przez 5 sekund.
Świeci się wskaźnik soli.	Komora soli zmiękczacza wody jest pusta	Uzupełnij sól do pełna i zresetuj wskaźnik.
	Uzupełnienie soli nie zostało potwierdzone	Po każdym uzupełnieniu naciśnij przycisk  przez 5 sekund.

Rozwiązywanie problemów

Kody błędów na wyświetlaczu

Problem	Możliwa przyczyna	Możliwe rozwiązanie
Kod alarmu E10 Urządzenie nie napelnia się wodą.	Kran jest zamknięty.	Otworzyć kran z wodą. Uwaga: Po usunięciu błędu należy wyłączyć urządzenie i ponownie uruchomić program.
	Wąż doprowadzający wodę ma załamania lub zagięcia.	Upewnić się, że położenie węża jest prawidłowe.
	W przypadku systemu aqua-stop: uruchamiana jest ochrona przed wodą; znacznik (C) jest czerwony.	Wąż należy wymienić.
	Filtr w wężu doprowadzającym wodę jest zatkany.	Wyczyścić filtr przy złączach węża doprowadzającego przy kranie i z tyłu urządzenia.
	Wlot wody jest zatkany.	Sprawdzić przepływ wody z kranu.
	Ciśnienie wody jest za niskie.	Skontaktować się z lokalnym zakładem wodociągów.
Kod alarmu E30 Przeciek: Pompa spustowa działa bez przerwy!	Urządzenie przeciw zalaniu jest włączone: <ul style="list-style-type: none">• W urządzeniu wycieka woda.• Zawór wlotowy wody jest otwarty i zablokowany.• Odpływ jest zablokowany.	<ol style="list-style-type: none">1. Zamknąć kran z wodą.2. Odłączyć urządzenie od zasilania.3. Skontaktować się z serwisem.

Wszystkie inne kody alarmów:

1. Zapisać kod alarmu
2. Skontaktować się z serwisem; patrz OBSŁUGA KLIENTA

Rezultaty zmywania są niezadowolające

Problem	Możliwa przyczyna	Możliwe rozwiązanie
Naczynia nie są czyste.	Filtry są zatkane.	Wyczyścić filtry.
	Filtry nie są prawidłowo zamontowane i zainstalowane.	Upewnić się, że filtry są prawidłowo zamontowane i zainstalowane.
	Ramiona spryskujące są zatkane.	Usunąć resztki jedzenia za pomocą cienkiego spiczastego przedmiotu.
	Program nie jest przeznaczony do tego typu wsadu z resztkami żywności.	Sprawdzić, czy program jest odpowiedni dla danego typu wsadu z resztkami żywności.
	Nieprawidłowe ułożenie przedmiotów w koszach. Strumień wody nie docierał do wszystkich przedmiotów.	Sprawdzić, czy ułożenie przedmiotów w koszach jest prawidłowe i czy woda może z łatwością myć wszystkie przedmioty.
	Ramiona spryskujące nie mogą się swobodnie obracać.	Sprawdzić, czy ułożenie przedmiotów w koszach jest prawidłowe i nie powoduje blokowania ramion spryskujących.
	Brak lub niewystarczająca ilość detergentu w dozowniku detergentu.	Przed uruchomieniem programu należy sprawdzić, czy w dozowniku znajduje się odpowiednia ilość detergentu.
	Cykl prania został przerwany długą przerwą.	Nie otwierać drzwi ani nie odłączać zasilania podczas cyklu zmywania.
Białawe smugi, plamy lub niebieskawe naloty na szklankach i naczyniach.	Uwolniona ilość nabłyszczacza jest za duża.	Zmniejszyć uwalnianą ilość nabłyszczacza
	Za dużo detergentu.	Przed uruchomieniem programu należy sprawdzić, czy do dozownika została dodana odpowiednia ilość detergentu.

Rozwiązywanie problemów

Problem	Możliwa przyczyna	Możliwe rozwiązanie
Suche plamy po kroplach wody na szklankach i naczyniach.	Za małe dozowanie płynu nablyszczającego.	Zwiększyć ilość uwalnianego płynu nablyszczającego.
	Jakość nablyszczacza lub plamy Multitab na szklankach	Środek czyszczący jest stary; zmienić produkt.
Naczynia są mokre.	<ul style="list-style-type: none">• Program nie miał fazy suszenia.• Program miał fazę suszenia w niskiej temperaturze.	Lekko uchylić drzwi i pozostawić je uchylone (około 100 mm), aby ułatwić proces suszenia.
Naczynia są mokre i matowe.	Dozownik nablyszczacza jest pusty.	Uzupełnić środek nablyszczający w dozowniku i zresetować wskaźnik środka nablyszczającego.
	Jakość płynu nablyszczającego lub Multitab.	Środek czyszczący jest stary; zmienić produkt.

Program zmywania	Eco
Ilości detergentu w proszku	16 g
Poziom dawki nabłyszczacza	R2
Maksymalna liczba ustawień miejsca	8

Zalecane schematy ładowania





0120505112