

**PHILIPS**

3000 Series



Lea cuidadosamente el instructivo antes de usar su aparato







English 6  
Azərbaycanca 18  
Bahasa Indonesia 30  
Bahasa Melayu 42  
Čeština 54  
Dansk 66  
Deutsch 78  
Eesti 90  
Español 102  
Français 114  
Hrvatski 126  
Italiano 138  
Latviešu 150  
Lietuviškai 162  
Magyar 174  
Nederlands 186  
Norsk 198  
O'zbek 210  
Polski 222  
Português 234  
Português do Brasil 246  
Română 258  
Shqip 270  
Slovenščina 282  
Slovensky 294  
Srpski 306  
Suomi 318  
Svenska 330  
Tiếng Việt 342  
Türkçe 354  
Türkmençe 366  
Ελληνικά 378  
Български 390  
Кыргызча 402  
Македонски 414  
Русский 426

Тоҷикӣ 438  
Українська 450  
Қазақша 462  
Հայերեն 474  
ភាសាខ្មែរ 486  
ქართული ენა 499  
简体中文 511  
繁體中文 523  
한국어 535  
العربية 547  
فارسی 559

# Introduction

Congratulations on your purchase and welcome to Philips! To fully benefit from the support that Philips offers, register your product at [www.philips.com/welcome](http://www.philips.com/welcome). Read this user manual, the important information leaflet, and the quick start guide carefully before you use the appliance. Save them for future reference.

## Product overview

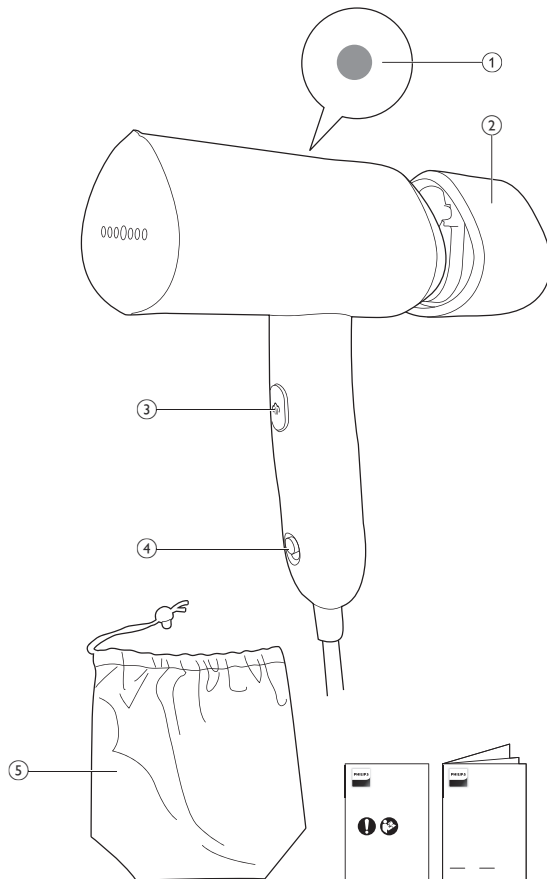

STH3010, STH3014  
STH3020, STH3024

- 1 Steam ready light
- 2 Detachable water tank
- 3 Steam trigger button
- 4 Power button
- 5 Storage pouch

## Warnings

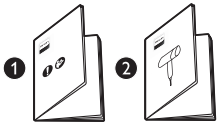

- 1 Please refer to the Quick Start Guide and the Important Information Leaflet on how to use the appliance.



- 2 Beware of hot steam that comes out of the steamer. Steam can cause burns.

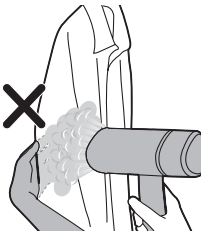

- 3 Do not use your bare hand as a supporting surface when you steam.



- 4 Do not position the appliance towards your/ another person's face.

## 8 English

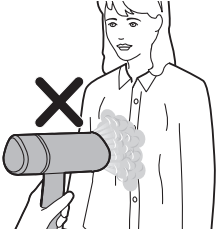

5 Do not position the appliance towards yourself/ another person.



6 Do not place the steamer head on the power cord after use.

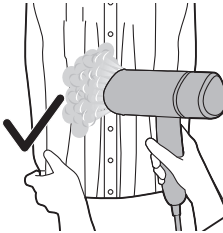

7 Stretch the sides of the garment.

## Preparing for use

### Type of water to use

The appliance is suitable to be used with tap water. However, if you live in an area with hard water, we recommend that you mix an equal amount of tap water with distilled or demineralized water. This will prevent fast scale build up and prolong the lifetime of the appliance.

**Do not add perfume, water from the tumble dryer, vinegar, starch, descaling agents, ironing aids, chemically descaled water or other chemicals, as they may cause water spitting, brown staining or damage to your appliance.**





## Filling water tank

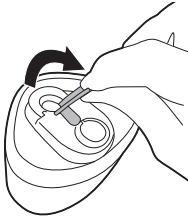

- 1 Remove the detachable water tank. Locate the water tank lid at the water tank. Flip up the water tank lid to open the lid of the water tank.

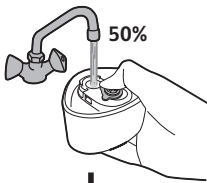

+

Distilled/  
Demineralized water

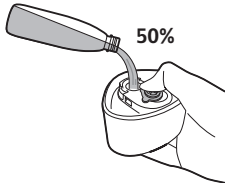

- 2 Fill 50% tap water and 50% distilled/ demineralized water into the water tank.

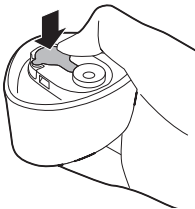

- 3 Close the water tank lid firmly.



- 4 Hold the appliance in your hand, with one hand firmly gripping onto the steamer head.

5 Flip the handle up.

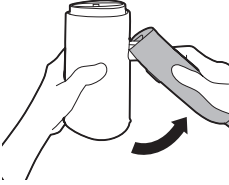

6 The handle should straighten up with a 'click' sound.



7 Attach the water tank onto the appliance.

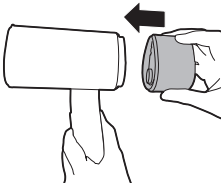

8 You should hear a 'click' sound to indicate that the water tank is secured firmly.

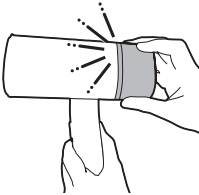

## Preparation before use

1 Plug in the mains plug in an earthed wall socket.

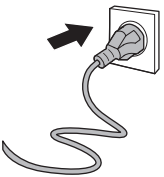

2 Turn on the power button by sliding it up.

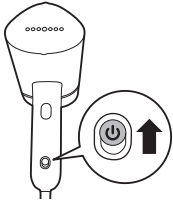

3 Steam ready light will light up indicating the appliance is heating up. The appliance is ready to be used approximately 30 seconds. When the steam ready light has gone out, it indicates the appliance is ready to be used.

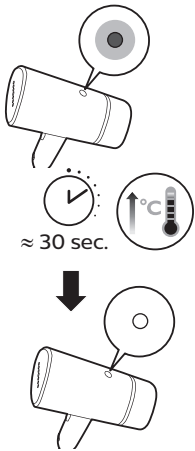

4 Direct the steam away for a few seconds and press and hold the steam trigger button, as the initial steam may contain water droplets.



5 Release the steam trigger button to stop steam from emitting.

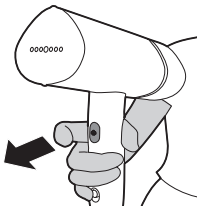



6 Do not place the steamer head directly on any surfaces to avoid burns.

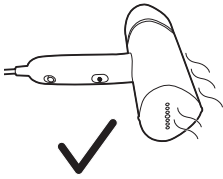

7 Lay the appliance sideways on the surface to avoid direct contact of the steam plate with the surface.

## Using the appliance

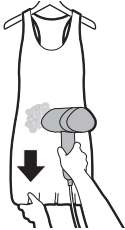

1 Hang the garment on a hanger. Stretch the sides/ bottom of the garment for a better result.

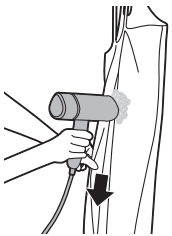

2 When you are steaming, press the steamer head against the garment and stretch the sides of the garment with your hand. For garment with buttons such as shirts, jackets and pants, close the first button to help straighten the fabric.

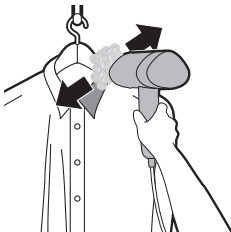

3 For garment with buttons such as shirts, jackets and pants, close the first button to help straighten the fabric.

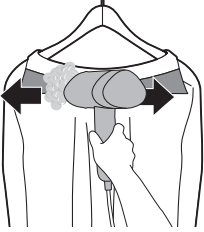

- 4** For garment with collar, move the steamer horizontally along the collar.

Note: The appliance can be used for creating a natural look and for quick touch-ups. For garments with tough wrinkles and for a more formal look, it is recommended to use an iron in addition.

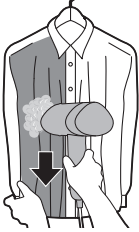

- 5** Keep the steamer head a slight distance away from shirt, or dresses with frills, ruffles, runching or sequins. Use only the steam to loosen the fabric. You can also steam from the inside.

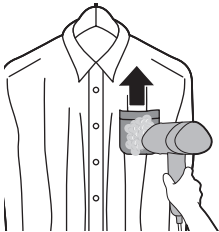

- 6** For shirt pockets, move the steamer head upwards while pressing against the fabric.

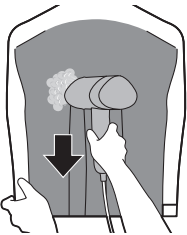

- 7** For pleats, pull the sides of the garment, press the steamer head against the pleats and steam downwards.

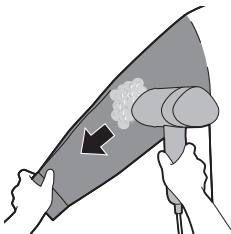

- 8** To steam sleeves, start from the shoulder area and move the steamer head downwards. Steam while you stretch the sleeve diagonally down with the other hand.

# Cleaning and maintenance

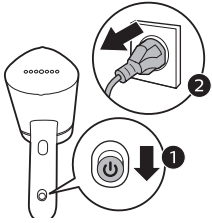

1 Turn off the power button by sliding it downwards and unplug the appliance from the earthed wall socket.

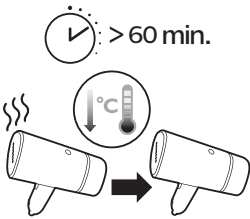

2 Let the appliance cool down for approximately 60 minutes.



3 Wipe flakes and other deposit off the soleplate with a damp cloth.



4 Do not place the steamer head directly on any surfaces to avoid burns.

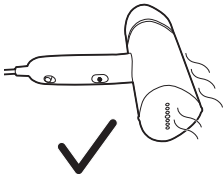

5 Lay the appliance sideways on the surface to avoid direct contact of the steam plate with the surface.

## Storage

- 1 Detach the water tank.

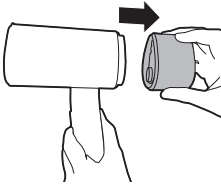

- 2 Pour any remaining water out of the water tank.

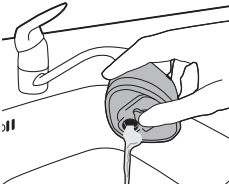

- 3 Attach the water tank.

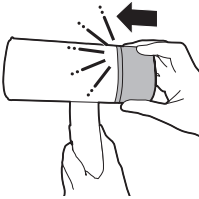

- 4 Hold the appliance firmly in a horizontal position.

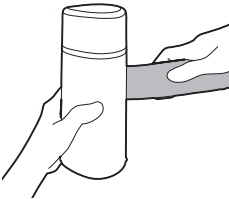

- 5 Fold the handle towards the steamer head.

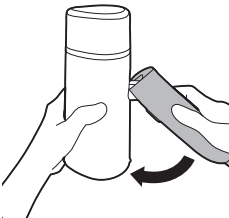

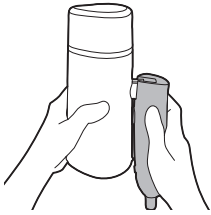

6 Ensure the handle is folded fully.

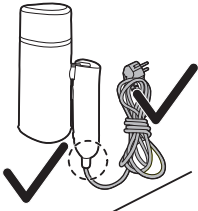

7 Wind the power cord away from the appliance, ensuring that the power cord is not bend or stretched.

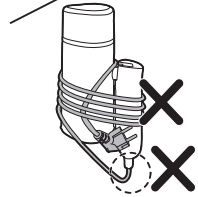

## Trouble shooting

This chapter summarizes the most common problems you could encounter with the appliance. If you are unable to solve the problem with the information below, visit [www.philips.com/support](http://www.philips.com/support) for a list of frequently asked questions or contact the Consumer Care Center in your country.

Problem	Possible cause	Solution
The appliance does not heat up.	The appliance is not plugged in properly or not switched on.	Check if the mains plug is inserted properly and its wall socket is working. Check if the appliance is switched on.
The appliance does not produce any steam.	The appliance is not plugged in properly or not switched on.	Check if the mains plug is inserted properly and its wall socket is working. Check if the appliance is switched on.



	The appliance has not heated up sufficiently.	Let the appliance heat up ≈30 seconds ('steam-ready' light will be on). When the appliance is ready for use, the light turns off.
	You have not pressed the steam trigger fully.	Press the steam trigger fully for a few seconds.
	The water level in the water tank is too low or it has all been used up.	Unplug the appliance and refill the water tank.
	Steam plate is placed in a horizontal position.	Use the appliance vertically, wait for a few seconds for the steam to be released.
Water droplets drop from the appliance steamer head.	The appliance has not been fully heated up.	To allow the appliance to fully heat up.
The appliance produces a pumping sound/the handle vibrates.	Water is pumped to the steamer head to be converted into steam.	This is normal.
	The water level in the water tank is too low or it has all been used up.	Unplug the appliance and refill the water tank.
Steamer head and/or handle is wet.	Filling door is not fully inserted.	Detach the tank and ensure filling door has been fully inserted.
	The tank has been overfilled with water residue around it.	Wipe off the water residue left on tank.

## Giriş

Philips-dən alış-veriş etdiyiniz üçün sizi təbrik edirik və "Philips-ə xoş gəlmisiniz" deyirik! Philips-in təklif etdiyi dəstəkdən tam şəkildə yararlanmaq üçün məhsulunuzu [www.philips.com/welcome](http://www.philips.com/welcome) səhifəsində qeydiyyatdan keçirin. Cihazdan istifadəyə başlamazdan əvvəl bu təlimat kitabçasını, vacib məlumatlar bukletini və başlamaq haqqında qısa təlimatı oxuyun. Onları gələcəkdə istinad etmək üçün saxlayın.

## Məhsul icmalı

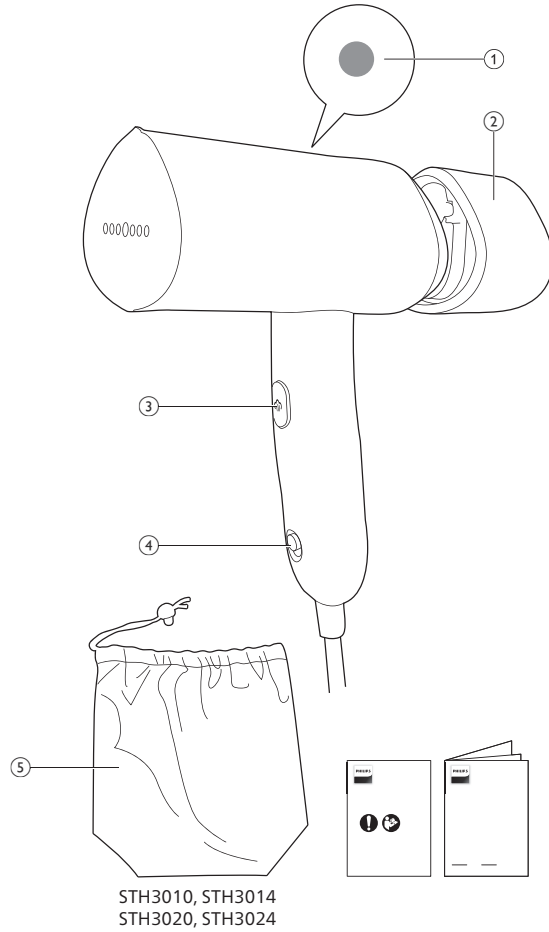

- 1 "Buxar hazırdır" işığı
- 2 Çıxarıla bilən su çəni
- 3 Buxar vermə düyməsi
- 4 İşəsalma düyməsi
- 5 Saxlama çantası

## Xəbərdarlıqlar

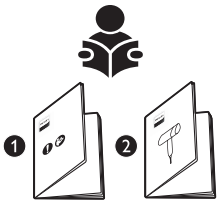

- 1 Zəhmət olmasa, cihazın necə istifadə edilməli olduğunu öyrənmək üçün başlamaq haqqında qısa təlimata və vacib məlumatlar bukletinə nəzər salın.

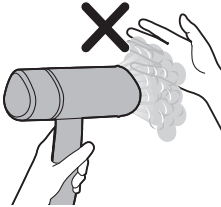

- 2 Buxar aparatından çıxan isti buxardan ehtiyatlı olun. Buxar yanıklara səbəb ola bilər.

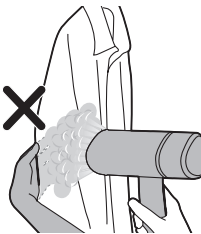

- 3 Buxar edərkən çılpaq əlinizi dayaq səthi kimi istifadə etməyin.



- 4 Cihazı özünüzün/başqasının üzünə tərəf tutmayın.

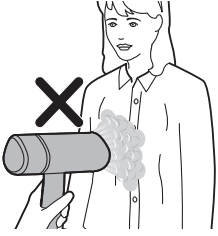

5 Cihazı özünüzə/başqasına tərəf tutmayın.



6 İstifadədən sonra buxar aparatının başlığını cərəyan kabelinin üzərinə qoymayın.

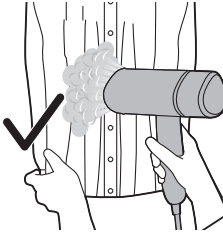

7 Paltarın yanlarını dartın.

## İstifadəyə hazırlanır

### İstifadə olunacaq suyun növü

Cihazı kran suyu ilə istifadə etmək tövsiyə edilir. Ancaq sərt suyu olan bölgədə yaşayırınsızsa, bərabər miqdarda kran suyunu distillə edilmiş və ya mineraldan təmizlənmiş su ilə qarışdırmağı məsləhət görürük. Bu, ərpin toplanmasının qarşısını alacaq və cihazın istismar müddətini uzadacaq.

**Ətir, su, qurutma maşınından götürülmüş su, sirkə, nişasta, ərp təmizləyici vasitələr, ütüləmə vasitələri, kimyəvi təmizlənmiş su və ya digər kimyəvi maddələrdən istifadə etməyin, çünki onlar su damcılamasına, qəhvəyi rəngli ləkələnməyə və ya cihazınızın zədələnməsinə səbəb ola bilər.**



## Su çəninin doldurulması

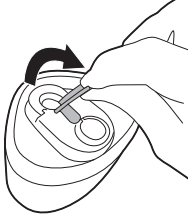

- 1 Çıxarıla bilən su çənini yerindən çıxarın. Su çəninin yanındakı qapağını tapın. Su çəninin qapağını açmaq üçün su çəninin qapağını yuxarı çevirin.

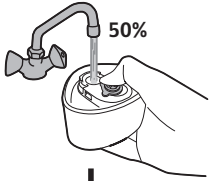

+

Distilled/  
Demineralized water

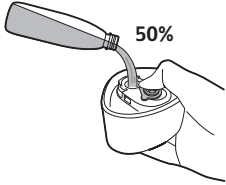

- 2 Su çəninə 50% kran suyu və 50% distill edilmiş/mineraldan təmizlənmiş su doldurun.

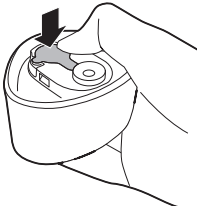

- 3 Su çəninin qapağını möhkəm bağlayın.



- 4 Bir əlinizlə buxar aparatının başlığından möhkəm tutmaqla, cihazı əlinizdə saxlayın.

5 Tutacağı yuxarı çevirin.

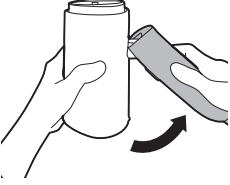

6 Tutacaq yerinə sabitləndikdə "klik" səsi eşidilməlidir.



7 Su çənini cihaza bağlayın.

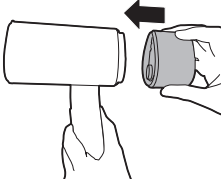

8 Su çəninin möhkəm bağlandığını göstərən "klik" səsini eşitməlisiniz.

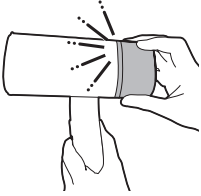

## **İstifadədən əvvəlki hazırlıq**

1 Şəpsel çəngəlini torpaqlanmış divar rozetkəsinə taxın.

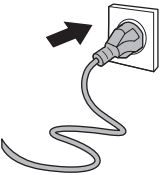

2 İşəsalma düyməsini yuxarı sürüşdürməklə aparatı yandırın.

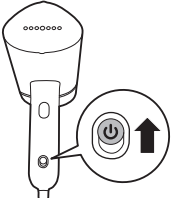

3 "Buxar hazırdır" işığı yanaraq cihazın qızdığını göstərəcək. Cihaz təxminən 30 saniyədə istifadəyə hazır olur. "Buxar hazırdır" işığının sönməsi cihazın artıq istifadə üçün hazır vəziyyətdə olduğunu göstərir.

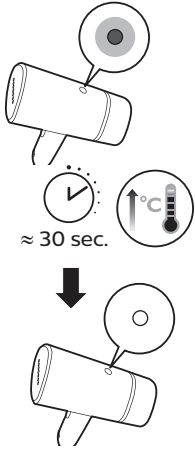

4 İlk çıxan buxarda su damcıları ola biləcəyindən buxarı bir neçə saniyəliyinə paltardan uzaq saxlayın və buxar vermə düyməsini basılı tutun.

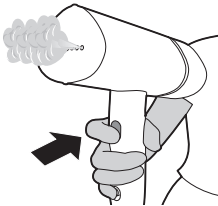

5 Buxar verilməsini dayandırmaq üçün buxar vermə düyməsini buraxın.

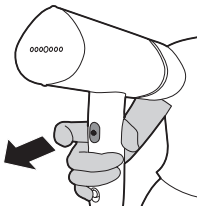



6 Yanıqların qarşısını almaq üçün buxar aparatının başlığını hər hansı səthin üzərinə birbaşa qoymayın.

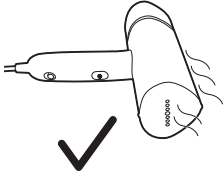

7 Buxar altlığının səthlə birbaşa təmasından yayınmaq üçün cihazı səthə yan tərəfi üstə qoyun.

## Cihazdan istifadə

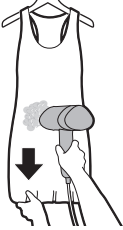

1 Paltarı asılıqana asın. Daha yaxşı nəticə əldə etmək üçün paltarın kənar/aşağı hissələrindən dartın.

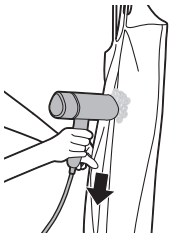

2 Buxar verdiyiniz zaman buxar aparatının başlığını paltara basın və paltarın kənarlarını əlinizlə dartın. Köynək, pencək və şalvar kimi düyməli paltarlarda parçanın düzləşməsinə kömək etmək üçün əvvəlcə düyməni bağlayın.



3 Köynək, pencək və şalvar kimi düyməli paltarlarda parçanın düzləşməsinə kömək etmək üçün əvvəlcə düyməni bağlayın.



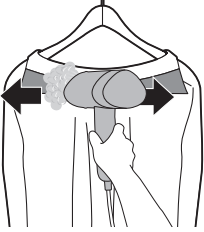

- 4 Yaxalı paltarlarda buxar aparatını yaxanın üzərində üfüqi istiqamətdə hərəkət etdirin.

Qeyd: Cihaz təbii görünüş yaratmaq və cəld toxunuşlar üçün istifadə edilə bilər. Sərt qırıqlara sahib parçalar, eləcə də daha rəsmi görünüş üçün əlavə olaraq ütüdən istifadə etməyiniz tövsiyə olunur.

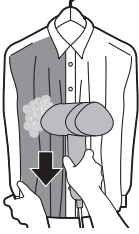

- 5 Buxar aparatının başlığı ilə fırfırlı, naxışlı, büzməli və ya payətli köynək və ya donlar arasında bir az məsafə saxlayın. Parçanı açmaq üçün ancaq buxardan istifadə edin. Həmçinin içəri tərəfdən də buxar verə bilərsiniz.



- 6 Köynək ciblərinə buxar verərkən buxar aparatının başlığını parçaya basmaqla yuxarıya doğru hərəkət etdirin.

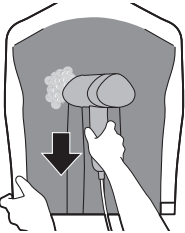

- 7 Büzmələrə buxar verərkən paltarın kənarlarından dartın, buxar aparatının başlığını büzmələrə sıxın və aşağıya doğru buxar verin.

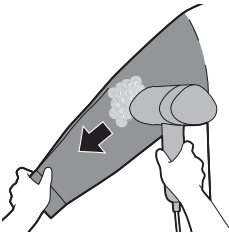

- 8 Qollara buxar vermək üçün çiyin hissəsindən başlayın və buxar aparatının başlığını aşağıya doğru hərəkət etdirin. Qola onu digər əlinizlə diaqonal olaraq aşağı dartmaqla buxar verin.

## Təmizlik və baxım

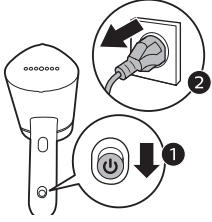

- 1 İşəsalma düyməsini aşağı sürüşdürməklə söndürün və cihazı torpaqlanmış divar rozetkasından ayırın.

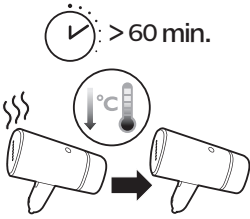

- 2 Təxminən 60 dəqiqə cihazın soyumasını gözləyin.



- 3 Altlıqdakı ləkələri və başqa çöküntüləri nəm parça ilə silin.



- 4 Yanıqların qarşısını almaq üçün buxar aparatının başlığını hər hansı səthin üzərinə birbaşa qoymayın.

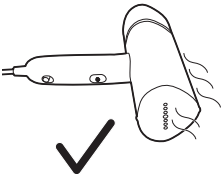

- 5 Buxar altlığının səthlə birbaşa təmasından yayınmaq üçün cihazı səthə yan tərəfi üstə qoyun.

## Saxlama

1 Su çənini çıxarın.

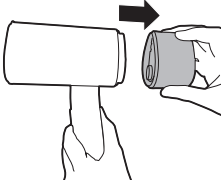

2 Su çənində qalan suyu boşaldın.

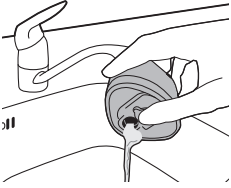

3 Su çənini yerinə bağlayın.

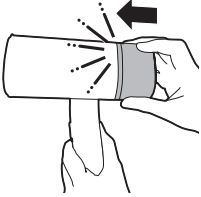

4 Cihazı üfüqi vəziyyətdə möhkəm saxlayın.

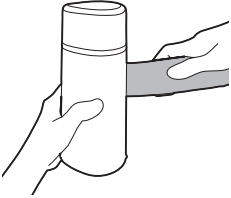

5 Tutacağı buxar aparatının başlığına doğru qatlayın.

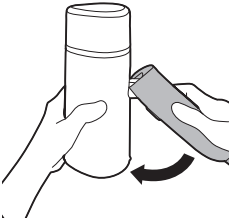



6 Tutacağın tam qatlandığından əmin olun.

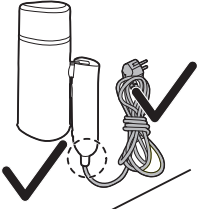

7 Elektrik kabelinin əyilməməsi və yaxud dartılmamasına diqqət edərək onu cihazdan kənarında yığışdırın..

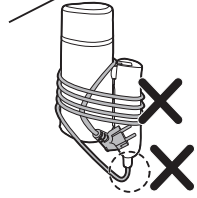

## Nasazlıqların aradan qaldırılması

Bu fəsildə cihazda qarşılaşa biləcəyiniz ən ümumi problemlər qeyd edilib. Aşağıdakı məlumatlarla problemi həll edə bilməyənlər, tez-tez verilən sualların siyahısına baxmaq üçün [www.philips.com/support](http://www.philips.com/support) linkinə daxil olun və ya ölkənizdəki İstehlakçılara Yardım Mərkəzi ilə əlaqə saxlayın.

<b>Problem</b>	<b>Mümkün səbəb</b>	<b>Həll</b>
Cihaz isinmir.	Cihaz cərəyana düzgün qoşulmayıb və ya işə salınmayıb.	Ştəpsel çəngəlinin düzgün taxılıb-taxılmadığını və ya rozetkanın işləyib-isləmədiyini yoxlayın. Cihazın işə salınıb-salınmadığını yoxlayın.
Ütüdən buxar gəlmir.	Cihaz cərəyana düzgün qoşulmayıb və ya işə salınmayıb.	Ştəpsel çəngəlinin düzgün taxılıb-taxılmadığını və ya rozetkanın işləyib-isləmədiyini yoxlayın. Cihazın işə salınıb-salınmadığını yoxlayın.

	Cihaz kifayət qədər isinmir.	Cihazın isinməsi üçün təqribən 30 saniyə gözləyin ("buxar hazırdır" işığı yanacaq). Cihaz istifadəyə hazır olduqda işıq sönür.
	Buxar vermə düyməsinə yaxşı basmamasınız.	Buxar vermə düyməsini bir neçə saniyə basıb saxlayın.
	Su çəninə su səviyyəsi çox aşağıdır və ya hamısı istifadə olunub.	Cihazı cərəyandan ayırın, su çəni yenidən doldurun.
	Buxar altlığı üfqi vəziyyətdə yerləşdirilir.	Cihazı şaquli vəziyyətdə istifadə edin, buxarın verilməsi üçün bir neçə saniyə gözləyin.
Cihazın buxar aparatının başlığından su damcıları gəlir.	Cihaz tam isinməyib.	Cihazın tam isinməsinə imkan verin.
Cihazdan nasos səsi gəlir/tutacaq titrəyir.	Buxara çevrilməsi üçün buxar aparatının başlığına su vurulur.	Bu, normaldır.
	Su çəninə su səviyyəsi çox aşağıdır və ya hamısı istifadə olunub.	Cihazı cərəyandan ayırın, su çəni yenidən doldurun.
Buxar aparatının başlığı və/və ya tutacağı nəmdir.	Doldurma qapağı tam taxılmayıb.	Çəni çıxarın və doldurma qapağının tam taxıldığından əmin olun.
	Çən ətrafında su qalığı ilə həddindən artıq doldurulub.	Çəndə qalan su qalığını silin.

# Pendahuluan

Terima kasih telah membeli produk Philips! Untuk mendapatkan manfaat dukungan Philips secara penuh, daftarkan produk Anda di [www.philips.com/welcome](http://www.philips.com/welcome). Baca petunjuk pengguna ini, sebaran informasi penting, dan panduan mulai cepat dengan saksama sebelum Anda menggunakan alat ini. Simpanlah sebagai referensi jika dibutuhkan kelak.

# Ringkasan produk

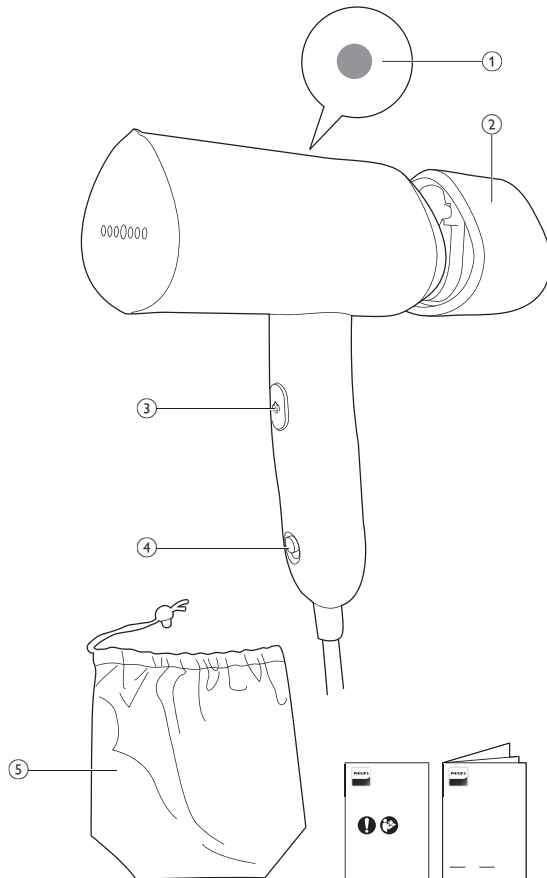

STH3010, STH3014  
STH3020, STH3024

- 1 Lampu 'uap siap'
- 2 Tangki air yang dapat lepas
- 3 Tombol pemicu uap
- 4 Tombol daya
- 5 Kantung penyimpanan

## Peringatan

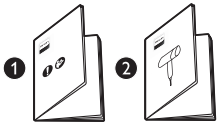

- 1 Lihat Panduan Mulai Cepat dan Selebaran Informasi Penting tentang cara menggunakan alat ini.



- 2 Berhati-hatilah terhadap uap panas yang keluar dari penguap. Uap dapat menyebabkan luka bakar.

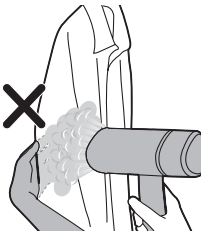

- 3 Jangan menggunakan tangan kosong untuk mengalasi pakaian saat menguapnya.



- 4 Jangan arahkan alat menghadap wajah Anda atau wajah orang lain.

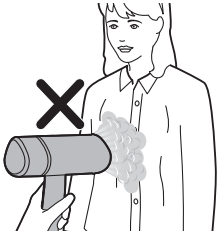

5 Jangan arahkan alat menghadap Anda atau orang lain.



6 Jangan letakkan kepala penguap di atas kabel listrik setelah digunakan.

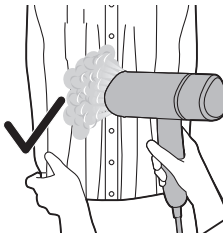

7 Rentangkan sisi pakaian.

## Persiapan sebelum menggunakan

### Jenis air yang digunakan

Alat ini dapat menggunakan air keran. Namun, jika Anda tinggal di daerah dengan kesadahan air yang tinggi, sebaiknya campurkan air keran dengan air suling/demineralisasi dengan perbandingan yang sama. Hal ini akan mencegah terbentuknya kerak dengan cepat dan memperpanjang masa pakai alat.



**Jangan tambahkan parfum, air dari pengering pakaian, cuka, kanji, zat pembersih kerak, bahan pelembut penyetrikaan, bahan kimia pembersih kerak, atau bahan kimia lain karena dapat menyebabkan air menyembur, menimbulkan noda cokelat, atau kerusakan pada alat.**



## Mengisi tangki air

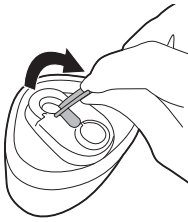

- 1 Keluarkan tangki air yang dapat dilepas. Temukan tutup tangki air di tangki air. Buka tutup tangki air ke atas.

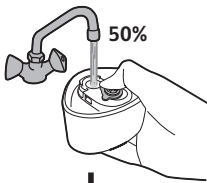

+

Distilled/  
Demineralized water

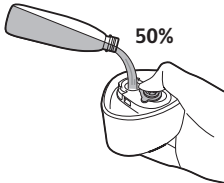

- 2 Isi 50% air keran dan 50% air suling/demineralisasi ke dalam tangki air.

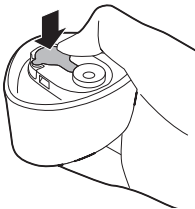

- 3 Pasang tutup tangki air dengan benar.



- 4 Pegang alat di satu tangan dan tangan lainnya memegang kepala penguap dengan kuat.

5 Buka gagangnya ke atas.

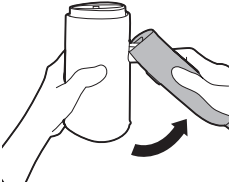

6 Pastikan posisi gagang sudah tegak lurus dan berbunyi 'klik'.



7 Pasang tangki air ke alat.

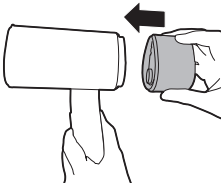

8 Pastikan tangki air sudah terpasang dengan benar dan berbunyi 'klik'.

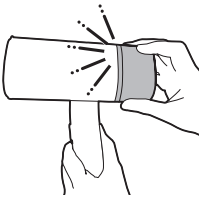

## Persiapan sebelum menggunakan

1 Colokkan steker alat ke stopkontak dinding yang memiliki arde.

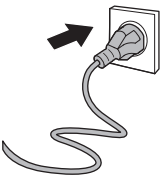

2 Hidupkan alat dengan menggeser tombol dayanya ke atas.

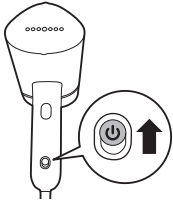

3 Lampu 'uap siap' akan menyala yang menandakan alat sedang dipanaskan. Alat siap digunakan setelah sekitar 30 detik. Saat lampu 'uap siap' padam, hal ini menandakan alat siap digunakan.

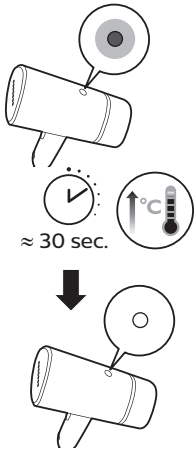

4 Arahkan uap ke area yang aman selama beberapa detik, lalu tekan dan tahan tombol pemicu uap. Uap yang dikeluarkan pertama kali mungkin mengandung tetesan air.



5 Lepaskan tombol pemicu uap untuk berhenti mengeluarkan uap.

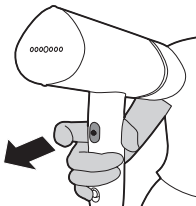



6 Jangan meletakkan kepala penguap di atas permukaan apa pun tanpa alas untuk menghindari potensi terbakar.

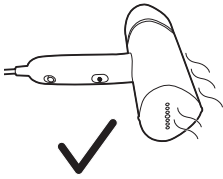

7 Baringkan alat menyamping di atas permukaan untuk menghindari kontak langsung pelat uap dengan permukaan.

## Menggunakan alat

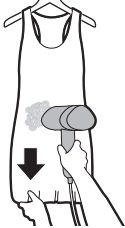

1 Gantung pakaian di gantungan. Rentangkan sisi atau bagian bawah pakaian untuk mendapatkan hasil pengucapan yang optimal.

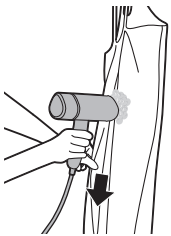

2 Saat menguapi, tekan kepala penguap pada pakaian menggunakan satu tangan. Pada saat yang sama, rentangkan sisi pakaian menggunakan tangan satunya. Untuk pakaian berkancing (misalnya kemeja, jaket, dan celana), kancingkan kancing pertama untuk membantu meluruskan kain.

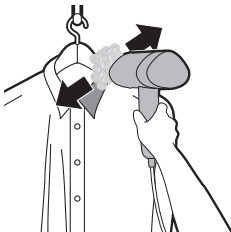

3 Untuk pakaian berkancing (misalnya kemeja, jaket, dan celana), kancingkan kancing pertama untuk membantu meluruskan kain.

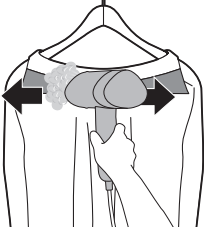

- 4 Untuk pakaian berkerah, gerakkan penguap secara horizontal di sepanjang kerah.

Catatan: Alat ini dapat digunakan untuk merapikan pakaian agar tampak natural dengan cepat. Untuk pakaian dengan kerutan yang membandel dan agar tampak lebih formal, sebaiknya tambahkan dengan penggunaan setrika.

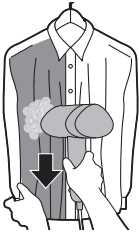

- 5 Jaga jarak kepala penguap dari kemeja atau gaun yang memiliki jumbai, kerutan, rajutan, atau payet. Hanya gunakan uap untuk melemaskan kain. Anda juga dapat menguapi pakaian dari dalam.

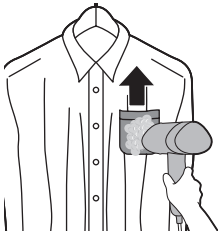

- 6 Untuk kantung baju, gerakkan kepala penguap ke atas sambil ditekan ke kain.

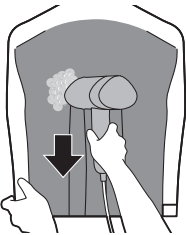

- 7 Untuk lipatan, tarik sisi pakaian, tekan kepala penguap pada lipatan dan uapi ke bawah.

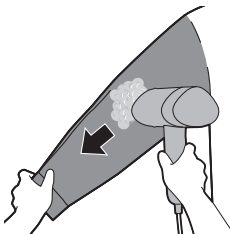

- 8 Untuk menguapi lengan baju, mulailah dari area bahu dan gerakkan kepala penguap ke bawah. Uapi sambil merentangkan lengan baju secara diagonal menggunakan tangan satunya.

## Pembersihan dan pemeliharaan

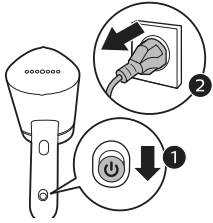

- 1 Matikan alat dengan menggeser tombol dayanya ke bawah dan cabut alat dari stopkontak dinding yang memiliki arde.

- 2 Biarkan alat mendingin selama sekitar 60 menit.

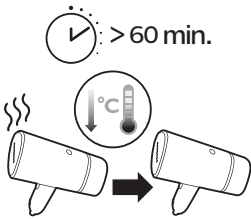

- 3 Lap kerak air dan endapan lain dari tapak setrika menggunakan kain lembap.



- 4 Jangan meletakkan kepala penguap di atas permukaan apa pun tanpa alas untuk menghindari potensi terbakar.



- 5 Baringkan alat menyamping di atas permukaan untuk menghindari kontak langsung pelat uap dengan permukaan.

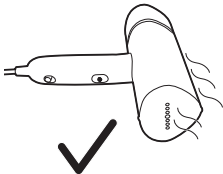

## Penyimpanan

1 Lepaskan tangki air.

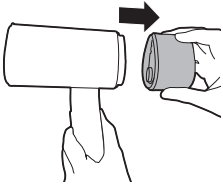

2 Keluarkan sisa air dari dalam tangki air.

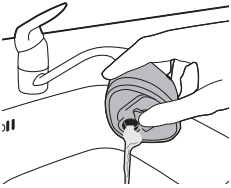

3 Pasang tangki air.

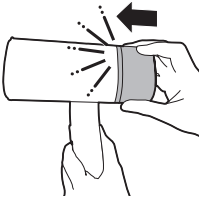

4 Pegang alat dengan kuat pada posisi horizontal.

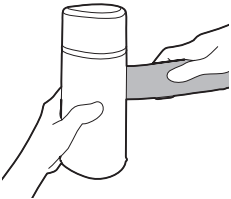

5 Lipat gagang ke arah kepala penguap.

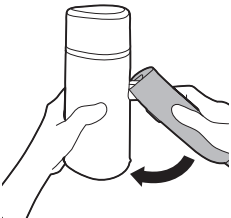

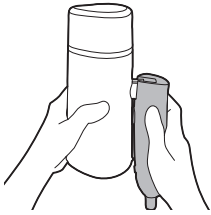

6 Pastikan gagang terlipat dengan benar.

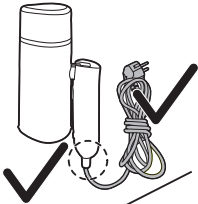

7 Jauhkan kabel listrik dari alat saat menggulungnya. Pastikan kabel listrik tidak tertekuk atau meregang.

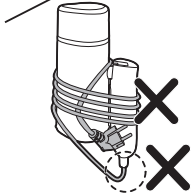

## Mengatasi masalah

Bab ini berisi ringkasan masalah yang paling umum ditemui terkait alat. Jika Anda tidak dapat mengatasi masalah dengan informasi di bawah, kunjungi [www.philips.com/support](http://www.philips.com/support) untuk mengetahui daftar pertanyaan yang sering diajukan atau hubungi Pusat Layanan Konsumen di negara Anda.

Masalah	Kemungkinan penyebab	Solusi
Alat tidak memanaskan.	Alat tidak tersambung ke stopkontak dengan benar atau tidak menyala.	Periksa apakah steker listrik dicolokkan dengan benar dan stopkontak dinding berfungsi. Periksa apakah alat dinyalakan.
Alat tidak mengeluarkan uap.	Alat tidak tersambung ke stopkontak dengan benar atau tidak menyala.	Periksa apakah steker listrik dicolokkan dengan benar dan stopkontak dinding berfungsi. Periksa apakah alat dinyalakan.
	Alat tidak cukup panas.	Biarkan alat memanaskan selama ≈30 detik (lampu 'uap siap' akan menyala). Saat alat siap digunakan, lampu akan mati.



	Anda tidak menekan pemacu uap sepenuhnya.	Tekan pemacu uap sepenuhnya selama beberapa detik.
	Air di dalam tangki air terlalu sedikit atau habis.	Cabut steker alat dan isi ulang tangki air.
	Pelat uap diletakkan pada posisi horizontal.	Gunakan alat secara vertikal, tunggu beberapa detik hingga uap keluar.
Air menetes dari kepala penguap alat.	Alat belum panas sepenuhnya.	Biarkan alat memanaskan sepenuhnya.
Alat mengeluarkan bunyi memompa atau gagangnya bergetar.	Air dipompa ke kepala penguap untuk menghasilkan uap.	Hal ini normal.
	Air di dalam tangki air terlalu sedikit atau habis.	Cabut steker alat dan isi ulang tangki air.
Kepala penguap dan/atau gagangnya basah.	Pintu pengisi tidak dimasukkan dengan benar.	Lepaskan tangki dan pastikan pintu pengisi dimasukkan dengan benar.
	Tangki diisi air berlebihan hingga air luber ke sekitarnya.	Seka atau keringkan sisa air di tangki.

# Pengenalan

Tahniah atas pembelian anda dan selamat menggunakan Philips! Untuk mendapatkan manfaat sepenuhnya daripada sokongan yang ditawarkan oleh Philips, daftar produk anda di [www.philips.com/welcome](http://www.philips.com/welcome). Baca manual pengguna ini, risalah maklumat penting dan panduan permulaan ringkas dengan teliti sebelum anda menggunakan perkakas. Simpan untuk rujukan masa hadapan.

## Gambaran keseluruhan produk

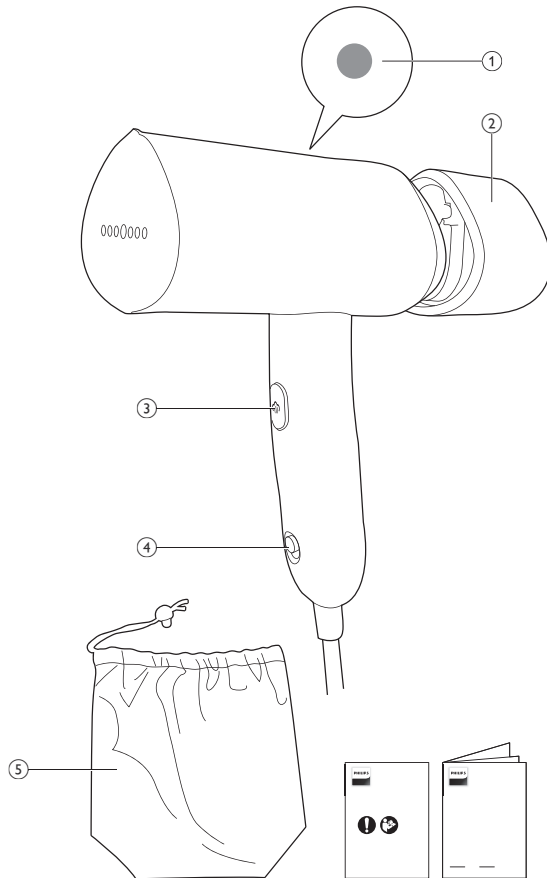

STH3010, STH3014  
STH3020, STH3024

- 1 Lampu stim sedia
- 2 Tangki air boleh tanggal
- 3 Butang picu stim
- 4 Butang kuasa
- 5 Pau storan

## Amaran

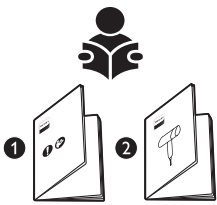

- 1 Sila rujuk Panduan Permulaan Ringkas dan Risalah Maklumat Penting tentang cara menggunakan perkakas.



- 2 Berhati-hati dengan stim panas yang keluar dari penstim. Stim boleh menyebabkan kelecuman.

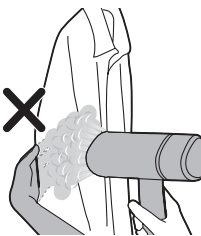

- 3 Jangan gunakan tangan anda sebagai permukaan sokongan semasa anda menstim pakaian.



- 4 Jangan halakan perkakas ke arah muka diri anda/orang lain.



5 Jangan halakan perkakas ke arah diri anda/orang lain.



6 Jangan letak kepala penstim pada kord kuasa selepas penggunaan.

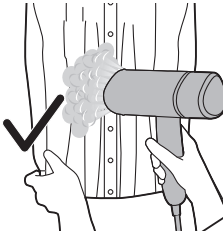

7 Tarik sisi pakaian.

## Bersedia untuk menggunakan

### Jenis air untuk digunakan

Perkakas sesuai untuk digunakan dengan air paip. Walau bagaimanapun, jika anda tinggal di kawasan dengan air liat, kami menasihatkan agar anda mencampurkan air paip dengan air suling atau air tanpa mineral dalam jumlah yang sama. Langkah ini akan menghalang pembentukan karat yang cepat dan memanjangkan hayat perkakas anda.



**Jangan tambahkan pewangi, air dari mesin penyering pakaian, cuka, kanji, agen penyahkerak, bahan bantu penyeterikaan, air dinyahkerak secara kimia atau bahan kimia lain kerana bahan ini boleh menyebabkan air tersembur, kesan kotoran perang atau kerosakan pada perkakas anda.**

## Mengisi tangki air

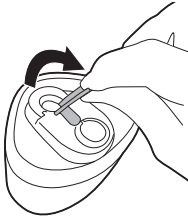

1 Tanggalkan tangki air yang boleh ditanggalkan. Cari tudung tangki air di tangki air. Selak tudung tangki air ke atas untuk membuka tudung tangki air.

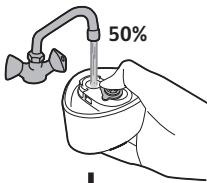

+

Distilled/  
Demineralized water

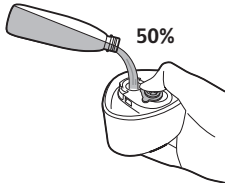

2 Isi 50% air paip dan 50% air suling / air tanpa mineral ke dalam tangki air.

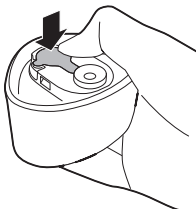

3 Tutup penutup tangki air dengan ketat.



4 Pegang perkakas di dalam tangan anda dengan satu tangan memegang kepala penstrim dengan ketat.

5 Terbalikkan pemegang ke atas.

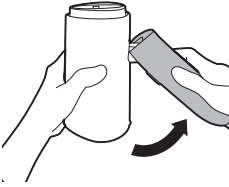

6 Pemegang akan diluruskan dan mengeluarkan bunyi 'klik'.



7 Pasangkan tangki air pada perkakas.

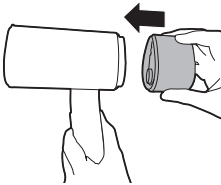

8 Anda akan kedengaran bunyi 'klik' yang menunjukkan bahawa tangki air dipasang dengan ketat.

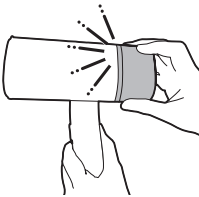

## Persediaan sebelum penggunaan

1 Masukkan palam sesalur kuasa ke dalam soket dinding yang dibumikan.

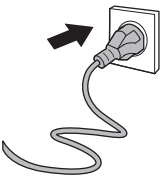

2 Hidupkan butang kuasa dengan meluncurkannya ke atas.

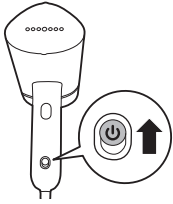

3 Lampu stim sedia akan menyala untuk menandakan perkakas sedang memanas. Perkakas sedia digunakan kira-kira 30 saat. Setelah lampu stim sedia padam, maksudnya perkakas sedia untuk digunakan.

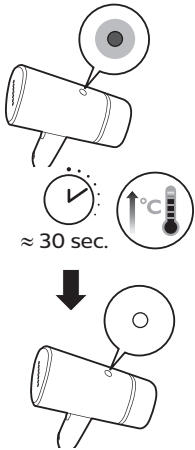

4 Halakan stim ke arah lain selama beberapa saat, kemudian tekan dan tahan butang pencetus stim kerana stim awal mungkin mengandungi titisan air.

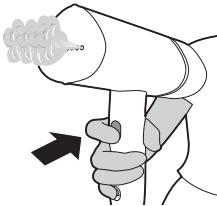

5 Lepaskan butang picu stim untuk menghentikan stim daripada dikeluarkan.

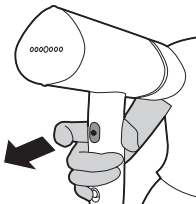



6 Jangan letakkan kepala stim terus pada sebarang permukaan untuk mengelakkan kelecuman.

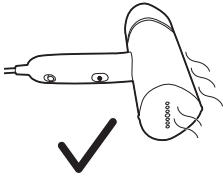

7 Letakkan perkakas ke sisi permukaan untuk mengelakkan sentuhan langsung plat stim dengan permukaan.

## Menggunakan perkakas

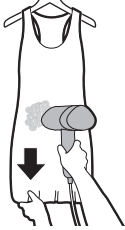

1 Gantung pakaian pada penyangkut. Regangkan sisi/ bahagian bawah pakaian untuk hasil terbaik.

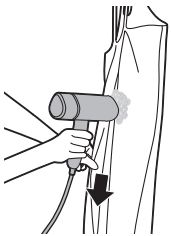

2 Apabila anda menstim, tekan kepala penstim pada pakaian dan regangkan sisi pakaian dengan tangan anda. Untuk pakaian dengan butang seperti kemeja, jaket dan seluar, tutup butang pertama untuk membantu meluruskan fabrik.



3 Untuk pakaian dengan butang seperti kemeja, jaket dan seluar, tutup butang pertama untuk membantu meluruskan fabrik.



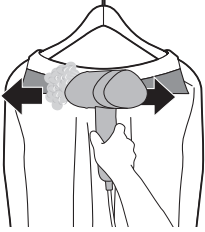

- 4 Untuk pakaian berkolar, gerakkan penstim secara mendatar sepanjang kolar.

Nota: Perkakas boleh digunakan untuk mewujudkan rupa yang semula jadi dan untuk kemas segera. Untuk pakaian yang mempunyai kedutan kasar dan untuk mendapat rupa yang lebih formal, anda disyorkan untuk menggunakan seterika sebagai tambahan.

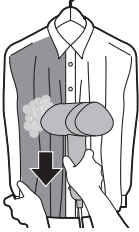

- 5 Jauhkan kepala penstim daripada baju atau gaun dengan rolol atau labuci. Gunakan stim sahaja untuk melonggarkan fabrik. Anda juga boleh menstim daripada belah dalam.

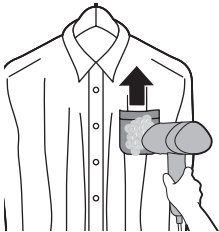

- 6 Untuk poket baju, gerakkan kepala penstim ke atas semasa menekannya pada fabrik.

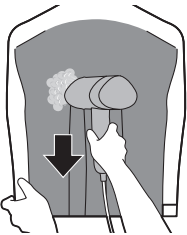

- 7 Untuk lisu, tarik bahagian tepi pakaian, tekan kepala penstim pada lisu dan menstim ke arah bawah.

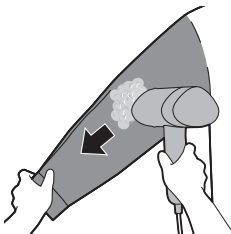

- 8 Untuk menstim lengan baju, mula dari kawasan bahu dan gerakkan kepala penstim ke arah bawah. Stimkan apabila anda meregangkan lengan baju ke bawah dengan tangan lagi satu.

## Pembersihan dan penyelenggaraan

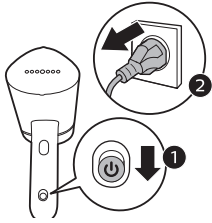

- 1 Matikan butang kuasa dengan meluncurkannya ke bawah dan cabut palam perkakas daripada soket dinding yang dibumikan.

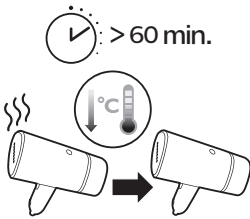

- 2 Biarkan perkakas menjadi sejuk selama kira-kira 60 minit.



- 3 Lap kepingan dan sisa lain di plat tapak dengan kain lembap.



- 4 Jangan letakkan kepala stim terus pada sebarang permukaan untuk mengelakkan kelecuman.

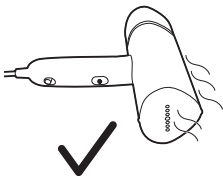

- 5 Letakkan perkakas ke sisi permukaan untuk mengelakkan sentuhan langsung plat stim dengan permukaan.

## Penyimpanan

- 1 Tanggalkan tangki air.

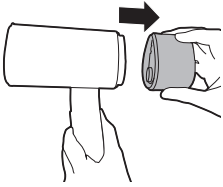

- 2 Tuang lebihan baki air keluar dari tangki air.

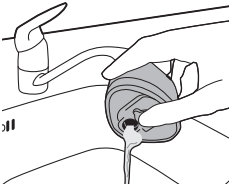

- 3 Pasang tangki air.

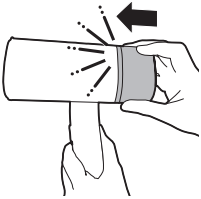

- 4 Pegang perkakas dengan ketat dalam kedudukan mendatar.

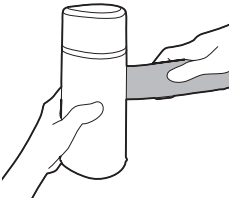

- 5 Lipat pemegang ke arah kepala penstim.

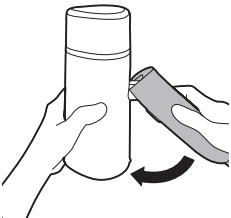

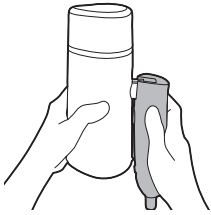

6 Pastikan pemegang dilipat sepenuhnya.

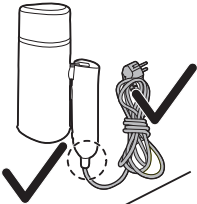

7 Jauhkan kord kuasa dari perkakas, pastikan kord kuasa tidak dibengkokkan atau diregangkan.

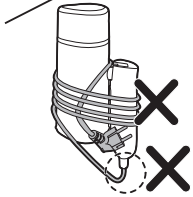

## Penyelesaian masalah

Bab ini meringkaskan masalah paling lazim yang anda hadapi dengan perkakas. Jika anda tidak dapat menyelesaikan masalah dengan maklumat di bawah, lawati [www.philips.com/support](http://www.philips.com/support) untuk mendapatkan senarai soalan lazim atau hubungi Pusat Layanan Pelanggan di negara anda.

Masalah	Penyebab yang mungkin	Penyelesaian
Perkakas tidak menjadi panas dengan.	Palam perkakas tidak dipasang dengan betul atau tidak dihidupkan.	Pastikan palam sesalur kuasa dimasukkan dengan betul ke dalam soket dinding dan soket dinding itu berfungsi dengan betul. Pastikan perkakas dihidupkan.
Perkakas tidak menghasilkan sebarang stim.	Palam perkakas tidak dipasang dengan betul atau tidak dihidupkan.	Pastikan palam sesalur kuasa dimasukkan dengan betul ke dalam soket dinding dan soket dinding itu berfungsi dengan betul. Pastikan perkakas dihidupkan.

	Perkakas tidak memanaskan dengan secukupnya.	Biar perkakas menjadi panas selama $\approx 30$ saat (lampu "stim sedia" akan bernyala). Apabila perkakas sedia untuk digunakan, lampu akan mati.
	Anda tidak menekan picu stim sepenuhnya.	Tekan picu stim dengan sepenuhnya selama beberapa saat.
	Paras air di dalam tangki terlalu rendah atau telah habis digunakan.	Cabut palam perkakas dan isi semula tangki air.
	Plat stim diletakkan dalam kedudukan mendatar.	Gunakan perkakas secara menegak, tunggu beberapa saat untuk stim dikeluarkan.
Titisan air menitik dari kepala penstim perkakas.	Perkakas belum panas dengan sepenuhnya.	Untuk membolehkan perkakas menjadi panas dengan sepenuhnya.
Perkakas menghasilkan bunyi mengepam/pemegang bergetar.	Air dipamkan ke kepala penstim untuk ditukarkan kepada stim.	Ini ialah perkara biasa.
	Paras air di dalam tangki terlalu rendah atau telah habis digunakan.	Cabut palam perkakas dan isi semula tangki air.
Kepala penstim dan/atau pemegang basah.	Penutup pengisi tangki tidak dimasukkan dengan sepenuhnya.	Tanggalkan tangki dan pastikan penutup pengisi tangki telah dimasukkan dengan sepenuhnya.
	Tangki diisi berlebihan dengan sisa air di sekelilingnya.	Lap sisa air pada tangki.

# Úvod

Gratulujeme k nákupu a vítáme vás mezi uživateli výrobků společnosti Philips! Chcete-li využívat všech výhod podpory nabízené společností Philips, zaregistrujte svůj výrobek na stránkách [www.philips.com/welcome](http://www.philips.com/welcome). Před použitím přístroje si pečlivě tuto uživatelskou příručku, leták s důležitými informacemi a stručnou příručku. Uchovejte je pro budoucí použití.

## Přehled výrobku

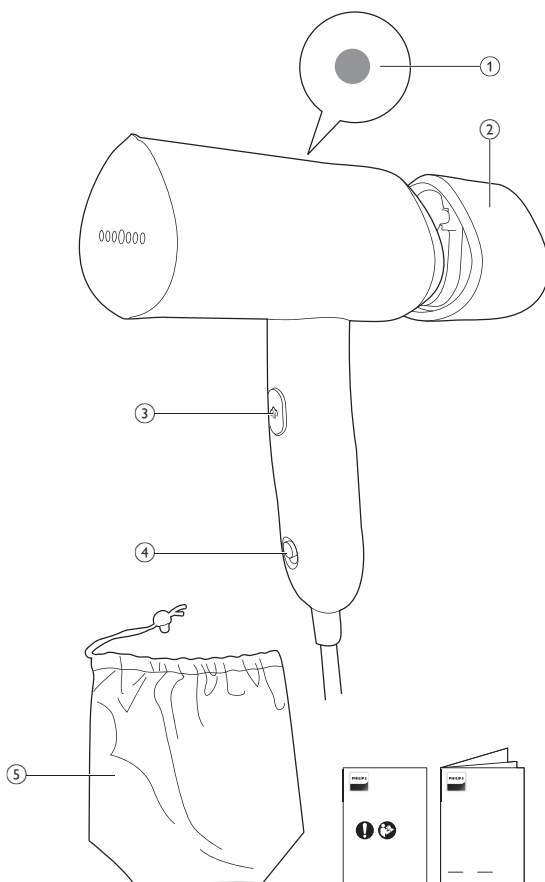

STH3010, STH3014  
STH3020, STH3024

- 1 Kontrolka připravenosti k napařování
- 2 Odnímatelná nádržka na vodu
- 3 Tlačítko spouštěče páry
- 4 Vypínač
- 5 Pouzdro pro skladování

## Varování

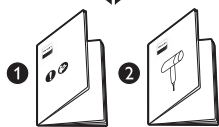

- 1 Informace o používání přístroje naleznete ve stručném návodu k rychlému použití a v letáku s důležitými informacemi.



- 2 Dejte pozor na horkou páru, která vychází z napařovače. Mohli byste se opařit.

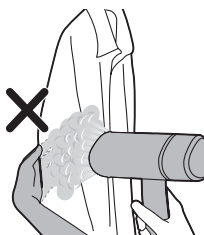

- 3 Při napařování nepoužívejte holé ruce k podepření.



- 4 Nemiřte přístrojem na obličej, svůj ani jiné osoby.



5 Nemiřte přístroj na sebe ani jinou osobu.



6 Hlavu napařovače nepokládejte po použití na napájecí kabel.

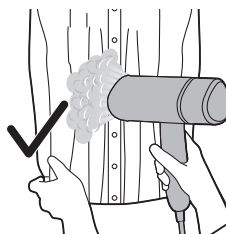

7 Napněte oděv po stranách.

## Příprava k použití

### Typ použitelné vody

Přístroj je určen pro použití s vodou z kohoutku. Pokud však žijete v oblasti s tvrdou vodou, doporučujeme smíchat stejné množství vody z vodovodu s destilovanou nebo demineralizovanou vodou. Zabráníte tak rychlému usazování vodního kamene a prodloužíte životnost přístroje.

**Nepřidávejte parfém, vodu ze sušičky, ocet, škrob, odvěpňovací prostředky, přípravky pro usnadnění žehlení, vodu s chemicky odstraněným vodním kamenem nebo jiné chemikálie, protože by mohlo dojít k vystřikováním, vzniku hnědých skvrn nebo poškození zařízení.**





## Naplnění nádržky na vodu

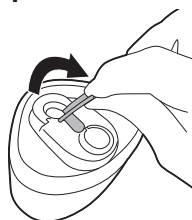

- 1 Vyměňte odnímatelnou nádržku na vodu. Najděte víčko nádržky na vodu. Odklopte víčko nádržky na vodu.



+

Distilled/  
Demineralized water

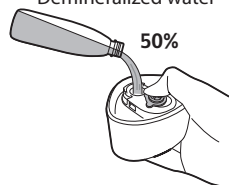

- 2 Do nádržky na vodu nalijte 50 % vody z vodovodu a 50 % destilované/demineralizované vody.

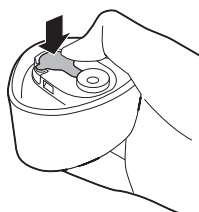

- 3 Pevně zavřete víčko nádržky na vodu.



- 4 Držte přístroj v ruce, přičemž jednou rukou pevně uchopíte hlavu napařovače.

5 Překlopte rukojeť nahoru.

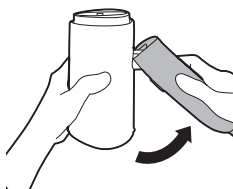

6 Rukojeť by se měla zacvaknutím narovnat.



7 Připevněte nádržku na vodu k přístroji.

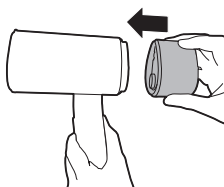

8 Měli byste slyšet zacvaknutí, které znamená, že je nádržka na vodu pevně zajištěna.

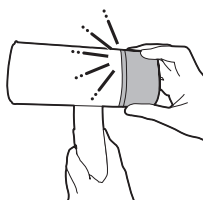

## Příprava před použitím

1 Zapojte síťovou zástrčku do uzemněné zásuvky.

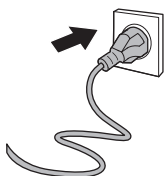

- 2 Zapněte přístroj posunutím vypínače nahoru.

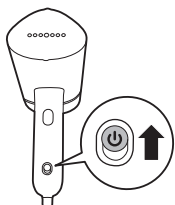

- 3 Rozsvítí se kontrolka připravenosti k napařování, která signalizuje, že se přístroj zahřívá. Přístroj je připraven k použití během přibližně 30 sekund. Když kontrolka připravenosti k napařování zhasne, znamená to, že je přístroj připraven k použití.

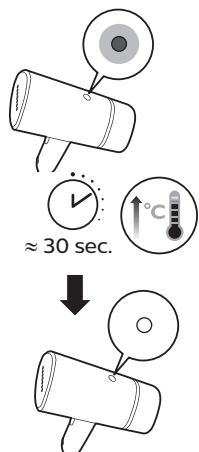

- 4 Nasměrujte páru na několik sekund pryč a stiskněte a podržte tlačítko spouště páry, protože počáteční pára může obsahovat kapičky vody.



- 5 Uvolněte tlačítko spouště páry, abyste zastavili vypouštění páry.

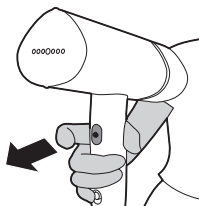



6 Nepokládejte hlavu napařovače přímo na žádné povrchy, aby nedošlo k popálení.

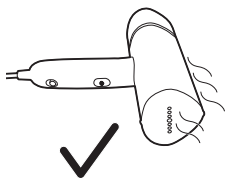

7 Položte přístroj na povrch stranou, aby nedošlo k přímému kontaktu napařovací destičky s povrchem.

## Použití přístroje

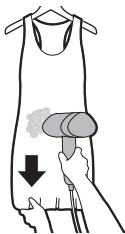

1 Oděv zavěste na ramínko. Pro lepší výsledek oděv po stranách a ve spodní části napněte.

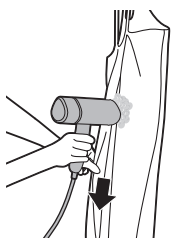

2 Při napařování přitlačte hlavu napařovače proti oděvu a druhou rukou napínejte strany oděvu. U oděvů s knoflíky, jako jsou košile, saka a kalhoty, zapněte první knoflík, abyste pomohli látku narovnat.

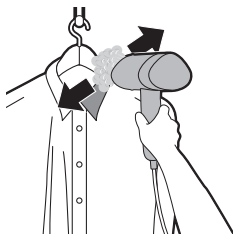

3 U oděvů s knoflíky, jako jsou košile, saka a kalhoty, zapněte první knoflík, abyste pomohli látku narovnat.

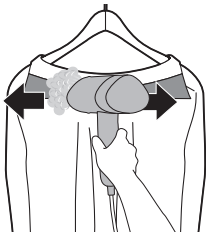

- 4** U oděvu s límečkem pohybujte napařovačem vodorovně podél límečku.

Poznámka: Přístroj je možné použít pro vytvoření přirozeného vzhledu a pro rychlé opravy. U oděvů s tuhými záhyby a pro dosažení formálnějšího vzhledu doporučujeme navíc použít žehličku.

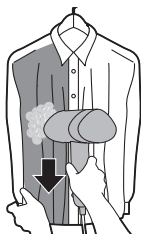

- 5** U košil nebo šatů s volánky, kanýry, výšivkami a flitry udržujte hlavu napařovače v nepatrné vzdálenosti od oděvu. Páru použijte pouze na změkčení látky. Oděvy můžete také napařovat z rubu.

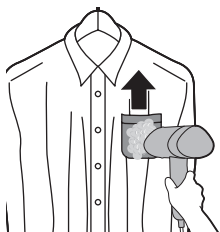

- 6** U kapsiček košile pohybujte hlavou napařovače nahoru a tlačte jej proti látce.

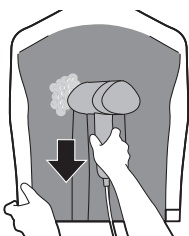

- 7** V případě záhybů napněte strany oděvu, přitlačte hlavu napařovače k záhybům a napařujte směrem dolů.

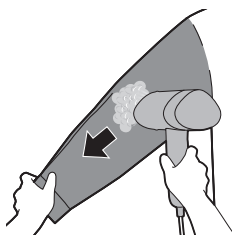

- 8** Chcete-li napařovat rukávy, začněte od oblasti ramen a pokračujte směrem dolů. Při napařování druhou rukou natahujte rukáv šikmo dolů.

## Čištění a údržba

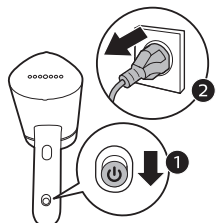

- 1 Vypněte přístroj posunutím vypínače směrem dolů a odpojte jej od uzemněné zásuvky.

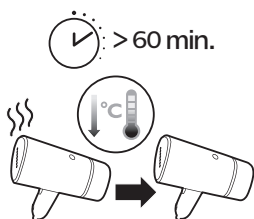

- 2 Nechte přístroj přibližně 60 minut vychladnout.



- 3 Vlhkým hadříkem otřete vložky a jiné usazeniny z žehlicí plochy.



- 4 Nepokládejte hlavu napařovače přímo na žádné povrchy, aby nedošlo k popálení.

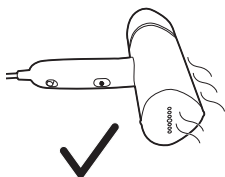

- 5 Položte přístroj na povrch stranou, aby nedošlo k přímému kontaktu napařovací destičky s povrchem.

## Skladování

- 1 Sejměte nádržku na vodu.

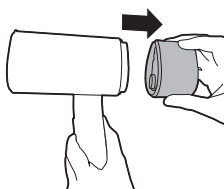

- 2 Vylijte veškerou zbývající vodu z nádržky.

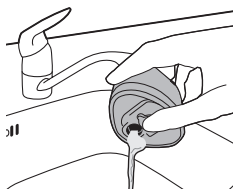

- 3 Nasadte nádržku na vodu.

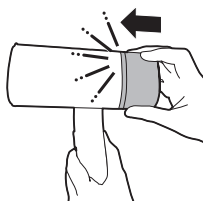

- 4 Držte přístroj pevně ve vodorovné poloze.

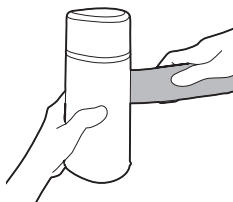

- 5 Rukojeť sklopte směrem k hlavě napařovače.

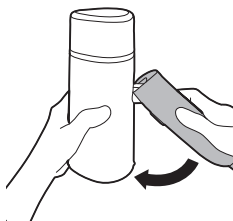



6 Ujistěte se, že je rukojeť zcela sklopená.

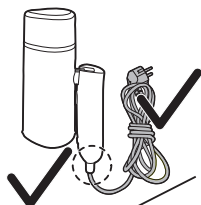

7 Navíjete napájecí kabel směrem od přístroje a dbejte, aby nebyl ohnutý nebo natažený.

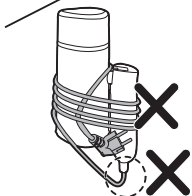

## Odstraňování potíží

V této kapitole najdete nejběžnější problémy, s nimiž se můžete u přístroje setkat. Pokud se vám nepodaří problém vyřešit s pomocí následujících informací, navštivte webové stránky [www.philips.com/support](http://www.philips.com/support), kde naleznete seznam nejčastějších dotazů, nebo se obraťte na středisko péče o zákazníky ve své zemi.

Problém	Možná příčina	Řešení
Přístroj se nezahřívá.	Přístroj není řádně zapojený nebo není zapnutý.	Zkontrolujte, zda je síťová zástrčka správně zapojená v síťové zásuvce a zda zásuvka funguje. Zkontrolujte, zda je přístroj zapnutý.
Přístroj nevytváří žádnou páru.	Přístroj není řádně zapojený nebo není zapnutý.	Zkontrolujte, zda je síťová zástrčka správně zapojená v síťové zásuvce a zda zásuvka funguje. Zkontrolujte, zda je přístroj zapnutý.



	Přístroj není dostatečně zahřátý.	Nechte přístroj zahřívát přibližně po dobu 30 sekund (bude svítit kontrolka připravenosti k napařování). Kontrolka zhasne, když je přístroj připravený k použití.
	Nestiskli jste spoušť páry úplně.	Plně stiskněte spoušť páry na několik sekund.
	Množství vody v nádržce na vodu je příliš malé nebo byla voda zcela spotřebována.	Odpojte přístroj ze zásuvky a doplňte nádržku na vodu.
	Napařovací destička je umístěna v horizontální poloze.	Přístroj používejte ve svislé poloze a počkejte několik sekund, než se pára uvolní.
Z hlavy napařovače kapou kapky vody.	Přístroj není zcela zahřátý.	Nechte přístroj zcela zahřát.
Z přístroje je slyšet zvuk čerpadla / rukojeť se chvěje.	Čerpá se voda do hlavy parního čističe, aby se mohla proměnit v páru.	To je normální jev.
	Množství vody v nádržce na vodu je příliš malé nebo byla voda zcela spotřebována.	Odpojte přístroj ze zásuvky a doplňte nádržku na vodu.
Hlava nebo rukojeť napařovače jsou mokré.	Plnicí dvířka nejsou zcela zasunutá.	Odejměte nádržku a ujistěte se, že jsou plnicí dvířka zcela zasunutá.
	Nádržka byla přeplněna zbytkem vody kolem ní.	Setřete zbytky vody z nádržky.

# Indledning

Tillykke med dit køb, og velkommen til Philips! Hvis du vil have fuldt udbytte af den support, som Philips tilbyder, kan du registrere dit produkt på [www.philips.com/welcome](http://www.philips.com/welcome). Læs denne brugervejledning, folderen med vigtige oplysninger og lynhåndbogen omhyggeligt igennem, inden apparatet tages i brug. Gem dem til senere brug.

# Produktoversigt

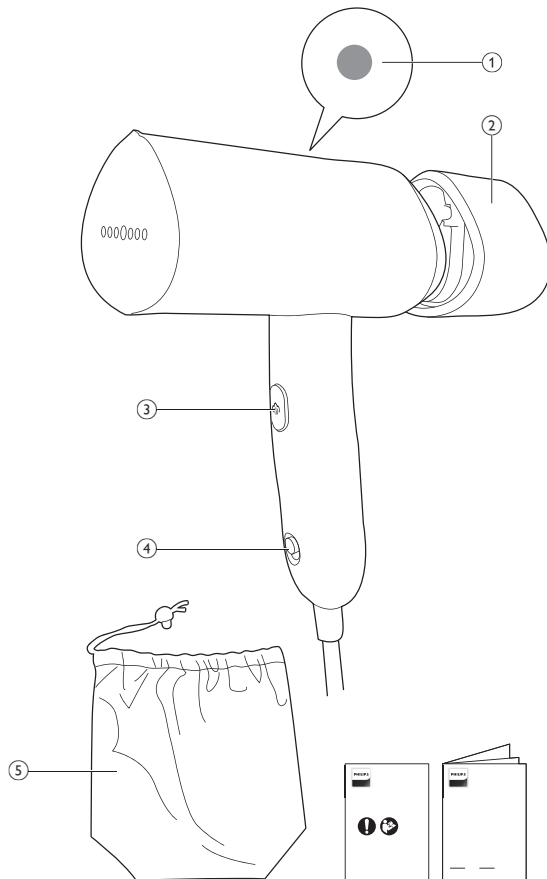

STH3010, STH3014  
STH3020, STH3024

- 1 Dampindikator
- 2 Aftagelig vandtank
- 3 Dampudløserknap
- 4 Tænd/sluk-knap
- 5 Opbevaringsetui

## Advarsler

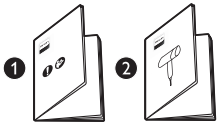

- 1 Se lynvejledningen og indlægssedlen med vigtige oplysninger om brug af apparatet.



- 2 Pas på den varme damp, der kommer ud af dampkogeren. Damp kan forårsage forbrændinger.

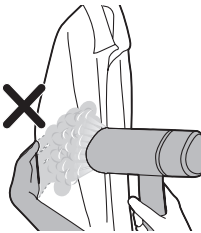

- 3 Støt ikke med din ubeskyttede hånd, når du damper.



- 4 Placer ikke apparatet mod dit/en anden persons ansigt.



5 Placer ikke apparatet mod dig selv/en anden person.



6 Placer ikke damphovedet på netledningen efter brug.

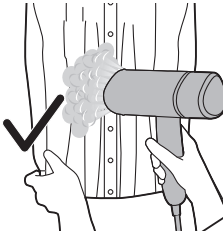

7 Træk i tøjets sider.

## Klargøring

### Type af vand, der skal bruges

Apparatet er velegnet til brug med postevand. Hvis du bor i et område med hårdt vand, anbefaler vi dog, at du blander lige dele postevand og destilleret eller demineraliseret vand. Dette vil forhindre hurtig kalkaflejring og forlænge apparatets levetid.



**Tilsæt ikke parfume, vand fra en tørretumbler, eddike, stivelse, afkalkningsmiddel, strygemiddel, kemisk afkalket vand eller andre kemikalier, da de kan medføre vandstænk, brune pletter eller skader på apparatet.**

## Påfyldning af vandtanken

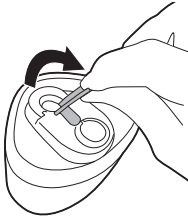

- 1 Løft den aftagelige vandtank af. Find låget til vandtanken på vandtanken.. VIP låget til vandtanken op for at åbne det.

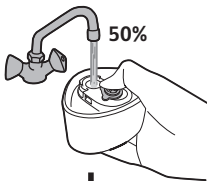

+

Distilled/  
Demineralized water

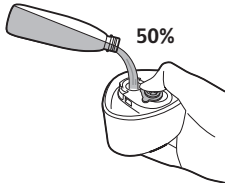

- 2 Fyld 50 % postevand og 50 % destilleret/demineraliseret vand i vandtanken.

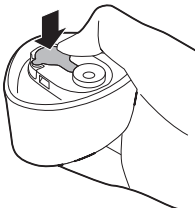

- 3 Luk vandtankens låg korrekt.



- 4 Hold apparatet i hånden, og tag godt fat i dampkogerens hoved.

5 Vip håndtaget op.

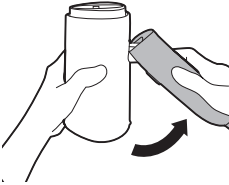

6 Håndtaget skal rette sig op med en kliklyd.



7 Monter vandtanken på kaffemaskinen.

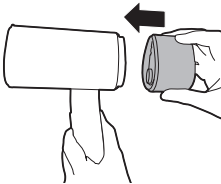

8 Du bør høre en kliklyd, der angiver, at vandtanken er fastgjort korrekt.

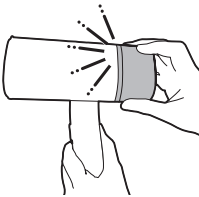

## Forberedelse før brug

1 Sæt netstikket i en stikkontakt med jordforbindelse.

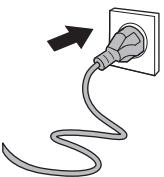

2 Skub tænd/sluk-knappen op.

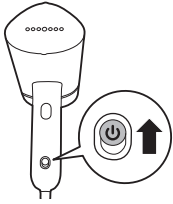

3 Indikatoren for "Damp er klar" lyser for at angive, at apparatet varmer op. Apparatet er klar til brug efter ca. 30 sekunder. Når indikatoren for "Damp er klar" er slukket, er apparatet klar til brug.

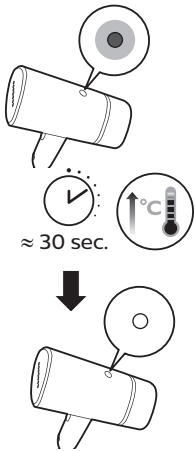

4 Ret dampen væk i et par sekunder, og hold dampudløserknappen nede, da den første damp kan indeholde vanddråber.



5 Slip dampudløserknappen for at forhindre dampen i at blive udsendt.

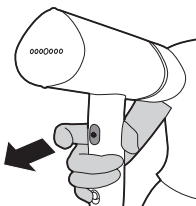



6 Stil ikke dampkogerens hoved direkte på overflader for at undgå brændemærker.

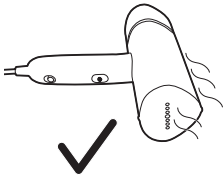

7 Læg apparatet sidelæns på overfladen for at undgå direkte kontakt mellem damppladen og overfladen.

## Sådan bruges apparatet

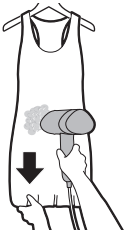

1 Hæng tøjet på en bøjle. Stræk siderne/bunden af tøjet for at opnå et bedre resultat.

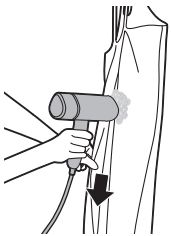

2 Når du damper, skal du trykke damphovedet mod tøjet og trække i tøjets sider med din anden hånd for at strække det. På tøj med knapper, såsom skjorter, jakker og bukser, lukkes den første knap, så stoffet kan glattes ud.



3 På tøj med knapper, såsom skjorter, jakker og bukser, lukkes den første knap, så stoffet kan glattes ud.



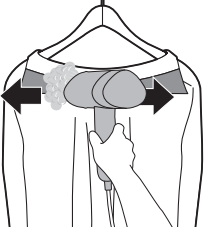

- 4 Hvis tøjet har en krave, bevæges steameren vandret langs kraven.

Bemærk: Apparatet kan bruges til at give skjorten et naturligt look og til hurtig strygning. Hvis du har tøj med vanskelige folder og har brug for et mere formelt udseende, bør du også anvende et strygejern.

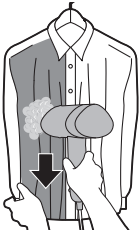

- 5 Hold damphovedet en smule væk fra skjorter samt kjoler med flæser, krøs, rynker eller pailletter. Brug kun dampen til at løsne stoffet. Du kan også dampe fra indersiden.



- 6 Når du damper skjortelommer, skal du flytte damphovedet opad, mens du trykker ind mod stoffet.

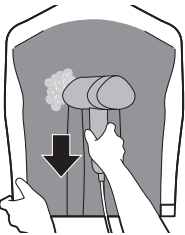

- 7 Ved lægge skal du trække i siderne af tøjet, trykke damphovedet mod lægget og dampe nedad.

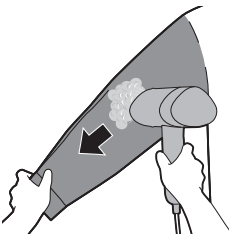

- 8 Når du damper ærmer, skal du starte fra skulderområdet og bevæge damphovedet nedad. Damp, mens du trækker ærmet skråt nedad med den anden hånd.

## Rengøring og vedligeholdelse

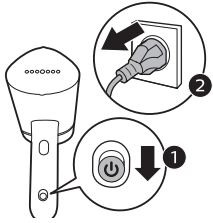

- 1 Sluk for tænd/sluk-knappen ved at skubbe den nedad, og tag stikket ud af den jordede stikkontakt.

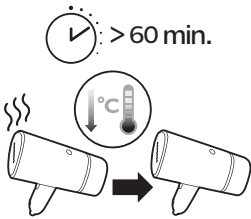

- 2 Lad apparatet køle af i ca. 60 minutter.



- 3 Aftør flager og andet bundfald af strygesålen med en fugtig klud.



- 4 Stil ikke dampkogerens hoved direkte på overflader for at undgå brændemærker.

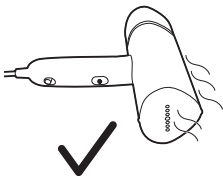

- 5 Læg apparatet sidelæns på overfladen for at undgå direkte kontakt mellem damppladen og overfladen.

## Opbevaring

- 1 Afmonter vandtanken.

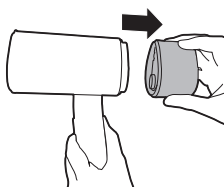

- 2 Hæld overskydende vand ud af vandtanken.

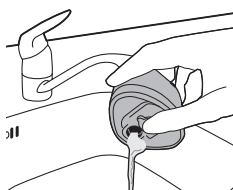

- 3 Monter vandtanken.

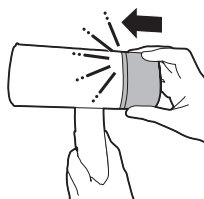

- 4 Hold godt fast i apparatet i vandret position.

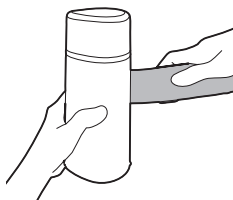

- 5 Fold håndtaget mod dampovedet.

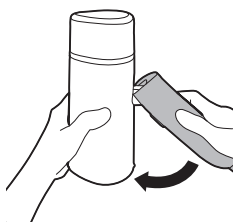



6 Sørg for, at håndtaget er foldet helt.

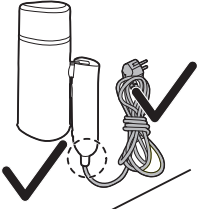

7 Træk netledningen væk fra apparatet, og sørg for, at netledningen ikke er bøjet eller strakt.

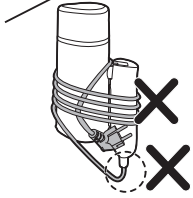

## Fejlfinding

I dette kapitel beskrives de mest almindelige problemer, der kan opstå med dit apparat. Hvis du ikke kan løse problemet ved hjælp af nedenstående oplysninger, kan du se en liste over ofte stillede spørgsmål på [www.philips.com/support](http://www.philips.com/support). Du er også altid velkommen til at kontakte dit lokale Philips Kundecenter.

Problem	Mulig årsag	Løsning
Apparatet varmes ikke op.	Apparatet er ikke sluttet korrekt til stikkontakten eller ikke tændt.	Kontroller, om stikket er sat korrekt i stikkontakten, og om stikkontakten fungerer. Kontroller, at apparatet er tændt.
Apparatet producerer ikke damp.	Apparatet er ikke sluttet korrekt til stikkontakten eller ikke tændt.	Kontroller, om stikket er sat korrekt i stikkontakten, og om stikkontakten fungerer. Kontroller, at apparatet er tændt.
	Apparatet ikke varmet tilstrækkeligt op.	Lad apparatet varme op i $\approx 30$ sekunder (indikatoren for "damp klar" lyser). Når apparatet er klar til brug, slukker indikatoren.

	Du har ikke trykket dampudløseren helt ned.	Tryk dampudløseren helt ned i et par sekunder.
	Vandstanden i vandbeholderen er for lav, eller al vandet er blevet brugt.	Tag stikket ud af apparatet, og fyld vand i beholderen.
	Damppladen er placeret i vandret position.	Brug apparatet lodret, og vent et par sekunder på, at dampen udsendes.
Der drypper vand fra apparatets damphoved.	Apparatet er ikke blevet varmet helt op.	Lad apparatet varme helt op.
Apparatet afgiver en pumpende lyd/håndgrebet vibrerer.	Der pumpes vand ind i damphovedet, hvor det omdannes til damp.	Dette er normalt.
	Vandstanden i vandbeholderen er for lav, eller al vandet er blevet brugt.	Tag stikket ud af apparatet, og fyld vand i beholderen.
Damphovedet og/eller håndtaget er vådt.	Påfyldningsdækslet er ikke helt indsat.	Tag beholderen af, og sørg for, at påfyldningsdækslet er helt indsat.
	Beholderen er blevet overfyldt, og der er vand omkring den.	Tør det vand, der sidder tilbage på beholderen, af.

# Einführung

Herzlichen Glückwunsch zu Ihrem Kauf und willkommen bei Philips! Um das Kundendienstangebot von Philips vollständig nutzen zu können, sollten Sie Ihr Produkt unter [www.philips.com/welcome](http://www.philips.com/welcome) registrieren. Lesen Sie diese Betriebsanleitung, das wichtige Informationsblatt und die Schnellstartanleitung sorgfältig durch, bevor Sie das Gerät verwenden. Bewahren Sie sie zur späteren Verwendung auf.

# Produktübersicht

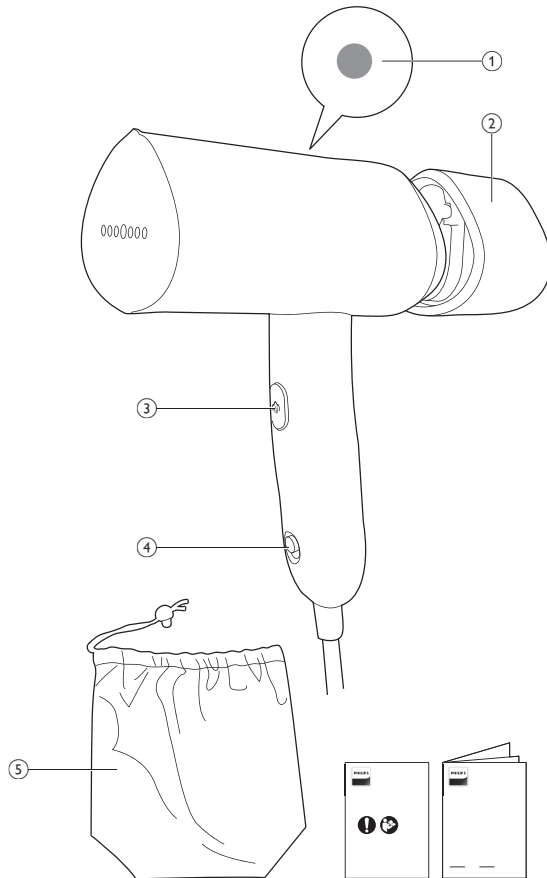

STH3010, STH3014  
STH3020, STH3024

- 1 Dampf-Bereitschaftsanzeige
- 2 Abnehmbarer Wasserbehälter
- 3 Dampfauslöser
- 4 Ein-/Ausshalter
- 5 Aufbewahrungstasche

## Warnhinweise

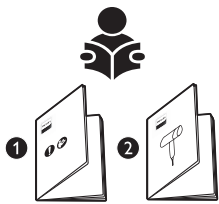

- 1 In der Kurzanleitung und der Broschüre mit wichtigen Informationen erfahren Sie, wie Sie das Gerät benutzen.



- 2 Vorsicht vor heißem Dampf, der aus der Dampfeinheit entweicht. Dampf kann Verbrühungen verursachen.

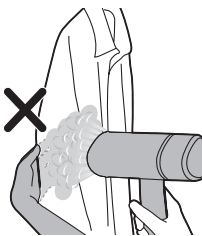

- 3 Verwenden Sie während des Dampfvorgangs Ihre bloße Hand nicht als stützende Unterlage.



- 4 Richten Sie das Gerät nicht auf sich selbst oder ins Gesicht anderer Personen.

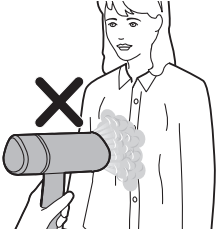

5 Richten Sie das Gerät nicht auf sich selbst oder eine andere Person.



6 Legen Sie den Kopf der Dampfeinheit nach dem Gebrauch nicht auf das Netzkabel.

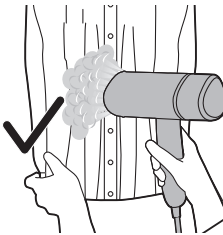

7 Ziehen Sie die Kleidung auseinander.

## Für den Gebrauch vorbereiten

### Zu verwendende Wasserart

Ihr Gerät kann mit Leitungswasser verwendet werden. Wenn Sie jedoch in einem Bereich mit hartem Wasser leben, empfehlen wir Ihnen, eine gleiche Menge Leitungswasser mit destilliertem oder entmineralisiertem Wasser zu mischen. Dadurch wird eine schnelle Kalkablagerung verhindert und die Lebensdauer des Geräts verlängert.

**Geben Sie kein Parfüm, Wasser aus dem Wäschetrockner, Essig, Stärke, Entkalkungsmittel, Bügelhilfsmittel, chemisch entkalktes Wasser oder andere Chemikalien hinzu, da dies zu Austreten von Wasser, braunen Flecken oder Schäden am Gerät führen kann.**





## Füllen des Wasserbehälters

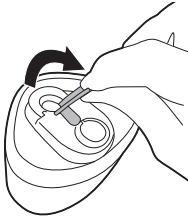

- 1 Nehmen Sie den abnehmbaren Wasserbehälter. Suchen Sie nach dem Deckel des Wasserbehälters. Klappen Sie den Deckel auf, um den Deckel des Wasserbehälters zu öffnen.

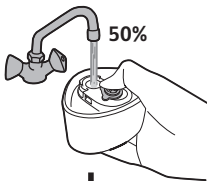

+

Distilled/  
Demineralized water

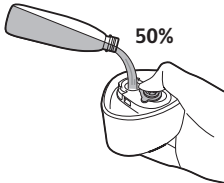

- 2 Füllen Sie 50 % Leitungswasser und 50 % destilliertes/demineralisiertes Wasser in den Wasserbehälter.

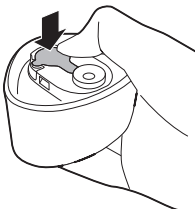

- 3 Schließen Sie den Deckel des Wasserbehälters fest.



- 4 Halten Sie das Gerät mit Ihren Händen, wobei eine Hand fest den Dampfkopf festhält.

5 Klappen Sie das Handstück hoch.

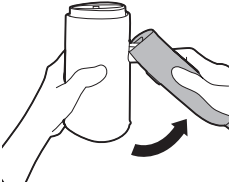

6 Das Handstück sollte in gerade Linie ausgeklappt sein und hörbar einrasten.



7 Bringen Sie den Wasserbehälter am Gerät an.

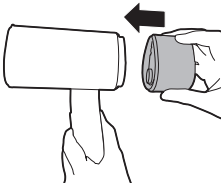

8 Sie sollten ein Klickgeräusch hören, der signalisiert, dass der Wasserbehälter fest eingesetzt ist.

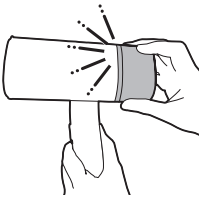

## Vorbereitungen vor dem Gebrauch

1 Stecken Sie den Netzstecker in eine geerdete Steckdose.

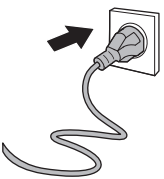

- 2 Schalten Sie das Gerät ein, indem Sie die Netztaaste hochschieben.

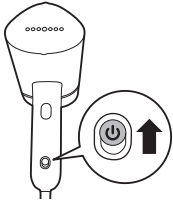

- 3 Die Dampf-Bereitschaftsanzeige leuchtet auf, und zeigt an, dass das Gerät sich aufheizt. Das Gerät ist bereit und kann etwa 30 Sekunden verwendet werden. Wenn die Dampf-Bereitschaftsanzeige aus geht, ist das Gerät bereit zur Verwendung.

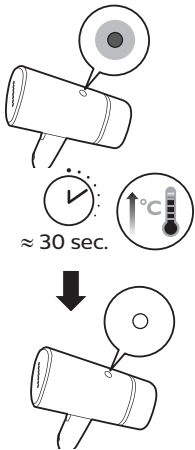

- 4 Richten Sie den Dampf für einige Sekunden weg und halten Sie den Dampf auslöser gedrückt, da die ersten Dampfstöße Wassertropfen enthalten können.



- 5 Lassen Sie den Dampf auslöser los, damit kein Dampf mehr abgegeben wird.

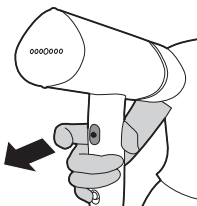



6 Richten Sie den Dampfkopf nicht direkt auf Oberflächen, um Verbrennungen zu vermeiden.

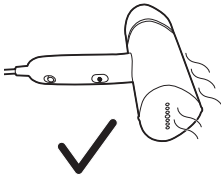

7 Legen Sie das Gerät auf die Seite auf einer Oberfläche ab, um direkten Kontakt zwischen der Bügelplatte mit der Oberfläche zu vermeiden.

## Das Gerät benutzen

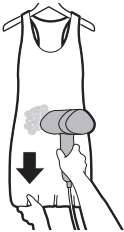

1 Hängen Sie das Kleidungsstück auf einen Kleiderbügel auf. Ziehen Sie die Seiten und die Unterseite der Kleidung auseinander, um bessere Ergebnisse zu erzielen.

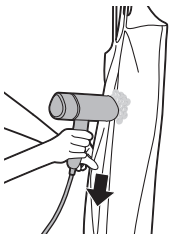

2 Drücken Sie für den Dampfvorgang den Kopf der Dampfeinheit gegen das Kleidungsstück. Ziehen Sie gleichzeitig die Kleidung mit Ihrer anderen Hand auseinander. Schließen Sie zum Glätten des Stoffs bei Kleidungsstücken mit Knopfleisten, wie Hemden, Jacken und Hosen, den ersten Knopf.

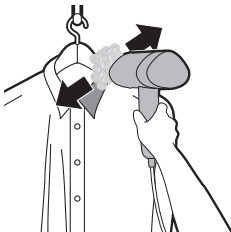

3 Schließen Sie zum Glätten des Stoffs bei Kleidungsstücken mit Knopfleisten, wie Hemden, Jacken und Hosen, den ersten Knopf.

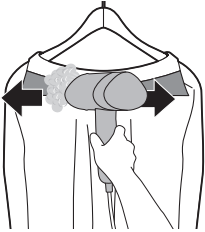

- 4** Bei Kleidungsstücken mit Kragen bewegen Sie die Dampfheute horizontal entlang des Kragens.

Hinweis: Das Gerät kann zum Erzeugen eines natürlichen Looks und für schnelle Korrekturen verwendet werden. Bei Kleidungsstücken mit hartnäckigen Falten und für ein formelleres Aussehen wird zusätzlich die Verwendung eines Bügeleisens empfohlen.

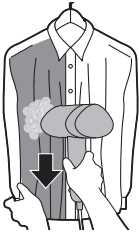

- 5** Halten Sie zwischen dem Kopf der Dampfheute und dem Oberteil oder Kleidern mit Rüschen, Spitze oder Pailletten etwas Abstand. Verwenden Sie den Dampf nur, um den Stoff zu lockern. Sie können Dampf auch auf der Innenseite anwenden.

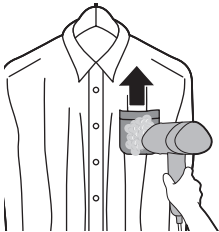

- 6** Bewegen Sie den Kopf der Dampfheute bei Hemdtaschen auf dem Stoff nach oben und drücken Sie ihn gleichzeitig dagegen.

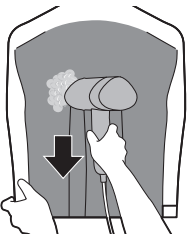

- 7** Bei Kleidungsstücken mit Falten, ziehen Sie die Seiten des Kleidungsstücks auseinander, drücken Sie den Kopf der Dampfheute gegen die Falten und dampfbügeln Sie nach unten.

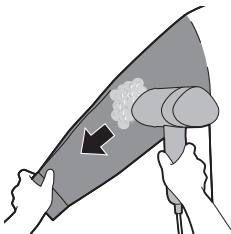

- 8** Um die Ärmel zu dämpfen, beginnen Sie bei der Schulterfläche und führen Sie den Kopf der Dampfheute nach unten. Ziehen Sie den Ärmel beim Dampfbügeln mit der anderen Hand diagonal nach unten.

# Reinigung und Wartung

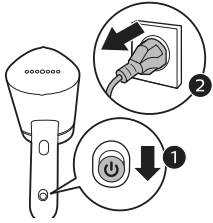

1 Schalten Sie das Gerät aus, indem Sie die Netztaete nach unten schieben und den Netzstecker des Geräts aus der Steckdose ziehen.

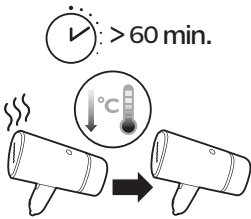

2 Lassen Sie das Gerät etwa 60 Minuten lang abkühlen.



3 Wischen Sie Flocken und andere Ablagerungen mit einem feuchten Tuch von der Bügelsohle ab.



4 Richten Sie den Dampfkopf nicht direkt auf Oberflächen, um Verbrennungen zu vermeiden.

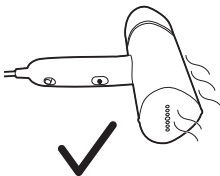

5 Legen Sie das Gerät auf die Seite auf einer Oberfläche ab, um direkten Kontakt zwischen der Bügelplatte mit der Oberfläche zu vermeiden.

# Aufbewahrung

- 1 Nehmen Sie den Wasserbehälter ab.

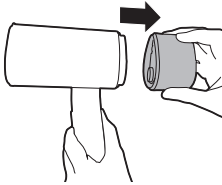

- 2 Gießen Sie verbleibendes Wasser aus dem Wasserbehälter.

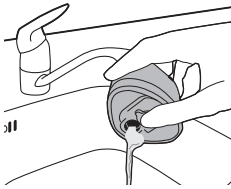

- 3 Bringen Sie den Wasserbehälter an.

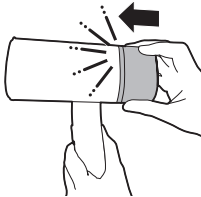

- 4 Halten Sie das Gerät fest in horizontaler Position.

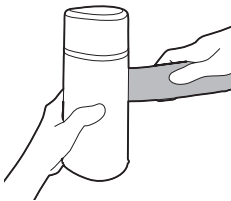

- 5 Klappen Sie das Handstück nach oben Richtung Kopf der Dampfheute.

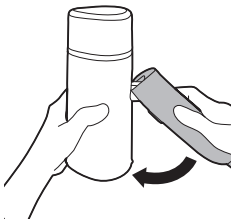



6 Stellen Sie sicher, dass das Handstück vollständig eingeklappt ist.

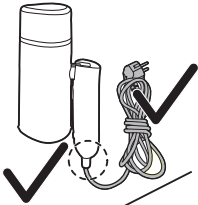

7 Wickeln Sie das Netzkabel vom Gerät weg auf, und achten Sie darauf, dass das Netzkabel nicht geknickt oder gedehnt wird.

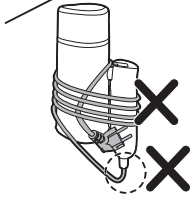

## Fehlerbehebung

In diesem Kapitel sind die häufigsten Probleme aufgeführt, die beim Gebrauch Ihres Geräts auftreten können. Sollten Sie ein Problem mithilfe der nachstehenden Informationen nicht beheben können, besuchen Sie unsere Website unter [www.philips.com/support](http://www.philips.com/support), auf der Sie eine Liste mit häufig gestellten Fragen finden, oder wenden Sie sich an das Service-Center in Ihrem Land.

Problem	Mögliche Ursache	Lösung
Das Gerät heizt nicht auf.	Das Gerät ist nicht ordnungsgemäß eingesteckt oder eingeschaltet.	Überprüfen Sie, ob das Gerät richtig an die Stromversorgung angeschlossen wurde und ob die Steckdose funktioniert. Prüfen Sie, ob das Gerät eingeschaltet ist.



Das Bügeleisen erzeugt keinen Dampf.	Das Gerät ist nicht ordnungsgemäß eingesteckt oder eingeschaltet.	Überprüfen Sie, ob das Gerät richtig an die Stromversorgung angeschlossen wurde und ob die Steckdose funktioniert. Prüfen Sie, ob das Gerät eingeschaltet ist.
	Das Gerät heizt nicht ausreichend auf.	Lassen Sie das Gerät ≈30 Sekunden aufheizen (die Bereitschaftsanzeige leuchtet). Wenn das Gerät betriebsbereit ist, erlischt die Anzeige.
	Sie haben den Dampfauslöser nicht vollständig heruntergedrückt.	Drücken Sie den Dampfauslöser für einige Sekunden.
	Der Wasserstand im Wasserbehälter ist zu niedrig oder leer.	Ziehen Sie den Netzstecker des Geräts aus der Steckdose, und füllen Sie den Wasserbehälter nach.
	Die Dampfplatte wird in horizontaler Position platziert.	Verwenden Sie das Gerät vertikal und warten Sie einige Sekunden, bis der Dampf freigesetzt wird.
Wasser tropft aus dem Kopf des Dampfgeräts.	Das Gerät wurde nicht vollständig aufgeheizt.	Lassen Sie das Gerät vollständig aufheizen.
Das Gerät erzeugt ein Pumpgeräusch/der Griff vibriert.	Wasser wird zum Kopf der Dampfeinheit gepumpt und anschließend in Dampf umgewandelt.	Das ist normal.
	Der Wasserstand im Wasserbehälter ist zu niedrig oder leer.	Ziehen Sie den Netzstecker des Geräts aus der Steckdose, und füllen Sie den Wasserbehälter nach.
Kopf und/oder Handstück der Dampfeinheit sind nass.	Die Füllabdeckung ist nicht vollständig eingesetzt.	Nehmen Sie den Wasserbehälter ab und stellen Sie sicher, dass die Füllabdeckung vollständig eingesetzt ist.
	Der Wasserbehälter wurde überfüllt und ist umgeben von Wasserrückständen.	Wischen Sie die Wasserrückstände am Wasserbehälter ab.

# Tutvustus

Õnnitleme ostu puhul ja tervitame Philipsi poolt! Philipsi pakutava tootetoote eeliste täielikuks kasutamiseks registreerige oma toode veebilehel [www.philips.com/welcome](http://www.philips.com/welcome). Enne seadme kasutamist lugege hoolikalt käesolevat kasutusjuhendit, olulist teabelehte ja kiirkasutusjuhendit. Hoidke see edaspidiseks alles.

## Toote ülevaade

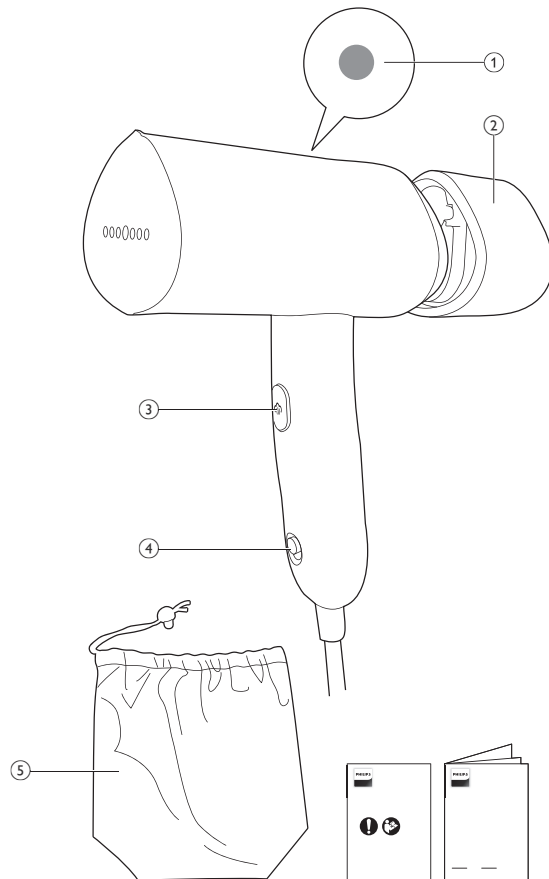

STH3010, STH3014  
STH3020, STH3024

- 1 Auruga triikimiseks valmisoleku märgutuli
- 2 Eemaldatav veepaak
- 3 Aurupäästiku nupp
- 4 Toitenupp
- 5 Vutlar

## Hoiatused

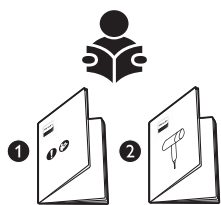

- 1 Palun vaadake kiirjuhendit ja olulist infovoldikut seadme kasutamise kohta.



- 2 Olge ettevaatlik aurutist väljuva kuuma auruga. Aur võib põhjustada põletushaavu.

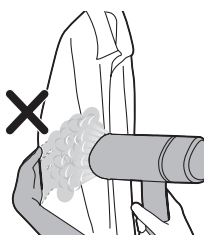

- 3 Ärge kasutage aurutamise ajal tugipinnana paljast kätt.



- 4 Ärge asetage seadet enda/teise inimese poole.



5 Ärge asetage seadet enda/teise inimese poole.



6 Ärge pange auruotsakut toitejuhtme peale pärast kasutamist.

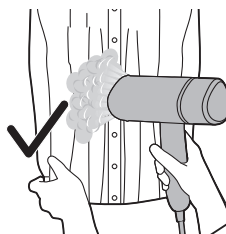

7 Venitage riideseme ääri.

## Kasutamiseks valmistumine

### Kasutatava vee tüüp

Seadmes võib kasutada kraanivett. Kui elate kareda veega piirkonnas, soovitame teil segada võrdses koguses kraanivett destilleeritud või demineraliseeritud veega. See hoiab ära katlakivi kiire moodustumise ja pikendab seadme tööiga.

**Märkus: ärge kasutage veepaagis parfüümi, trummelkuivatist pärinevat vett, äädikat, tärklisi, katlakivieemaldusvahendit, triikimist hõlbustavaid vahendeid, keemiliselt katlakivist puhastatud vett ega muid kemikaale, kuna need võivad tekitada veepritsmeid, pruune plekke või seadet kahjustada.**



## Veepaagi täitmine

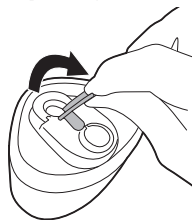

- 1 Eemaldage äravõetav veepaak. Pange veepaagi kaas veepaagi juurde. Pöörake avamiseks veepaagi kaas üles.



+

Distilled/  
Demineralized water

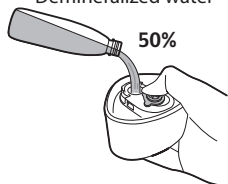

- 2 Lisage veepaaki 50% kraanivett ja 50% destilleeritud/demineraliseeritud vett.

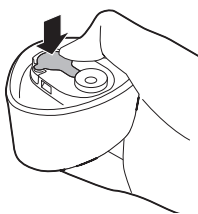

- 3 Sulgege veenõu kaas kindlalt.



- 4 Hoidke seadet käes, haarates ühe käega kindlalt auruti otsakust.

5 Pöörake käepide üles.

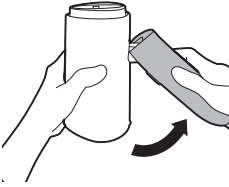

6 Käepide peaks üles tulema klõpsatusega.



7 Pange veenõu seadmesse tagasi.

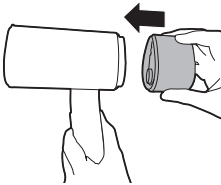

8 Te peaksite kuulma "klõpsu", mis näitab, et veepaak on kindlalt kinnitatud.

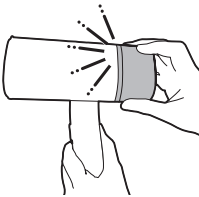

## Ettevalmistus enne kasutamist

1 Sisestage pistik maandatud pistikupesasse.

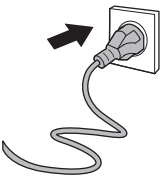

2 Lülitage toitenupp sisse, lükates seda üles.

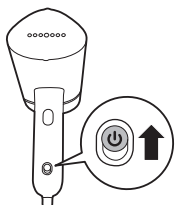

3 Märgutuli „auruga triikimiseks valmisoleku märgutuli“ süttib, mis näitab, et seade soojeneb. Seade on kasutusvalmis 30 sekundi pärast. Kui märgutuli „auruga triikimiseks valmisoleku märgutuli“ kustub, on seade kasutamiseks valmis.

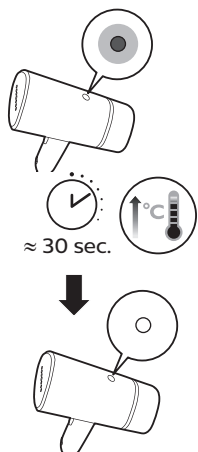

4 Suunake aur mõneks sekundiks eemale ning vajutage ja hoidke all aurupäästiku nuppu, sest esialgne aur võib sisaldada veepiisku.



5 Vabastage auru päästikunupp, et peatada auru eraldumine.

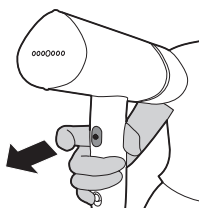



6 Põletuste vältimiseks ärge asetage auruti otsakut otse ühelegi pinnale.

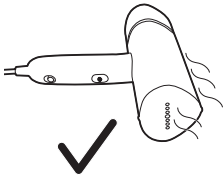

7 Asetage seade pinnale külili, et vältida auruplaadi otsekontakti pinnaga.

## Seadme kasutamine

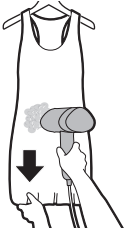

1 Riputage rõivas riidepuule. Parema tulemuse saavutamiseks pingutage rõiva ääri/alumist osa.

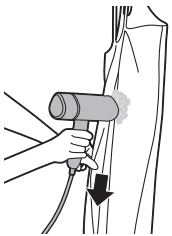

2 Aurutamisel vajutage auruotsak vastu kangast ja venitage kangas teise käega servadest pingule. Kui aurutate nõõpidega rõivaid, nagu särgid, jakid ja püksid, pange esimene nõõp kinni, et kangas paremini pingule tõmmata.



3 Kui aurutate nõõpidega rõivaid, nagu särgid, jakid ja püksid, pange esimene nõõp kinni, et kangas paremini pingule tõmmata.



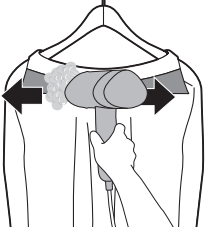

- 4** Kraega rõivaesemeid triikides liigutage aurutit horisontaalselt mööda kraed.

Märkus: Seadet on võimalik kasutada riieetele kena välimuse andmiseks ja nende kiireks värskendamiseks. Kui rõivastel on tugevad kortsud või kui neile on vaja anda põhjalik viimistlus, on soovitatav lisaks kasutada ka triikrauda.

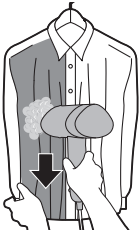

- 5** Hoidke aurutsakut pisut eemal särgist või kleidist, millel on volangid, krooked, rüüsid või litrid. Kasutage kanga sirgendamiseks üksnes auru. Rõivaid saab aurutada ka seestpoolt.

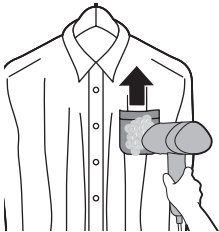

- 6** Särgitaskute puhul liigutage aurutsakut ülespoole vastu kangast.

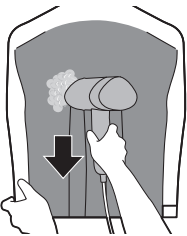

- 7** Voltide jaoks tõmmake rõiva ääri, suruge auruti otsak vastu volte ja aurutage suunaga allapoole.

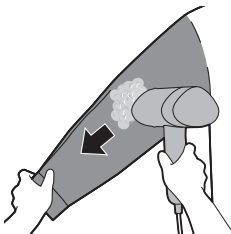

- 8** Varrukate aurutamiseks alustage õlgadest ja liigutage aurutsakut allapoole. Aurutamise ajal venitage teise käega varrukate diagonaalselt allapoole.

## Puhastamine ja korrashoid

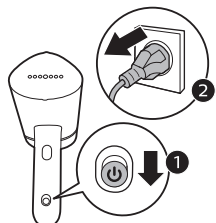

1 Lülitage toitenupp välja, libistades seda allapoole, ja eemaldage seadme pistik seinakontaktist.

2 Laske seadmel umbes 60 minutit jahtuda.

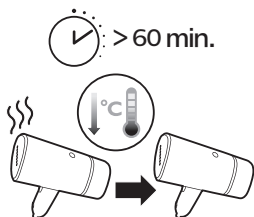

3 Pühkige helbed ja muu tallaplaadilt niiske lapiga.



4 Põletuste vältimiseks ärge asetage auruti otsakut otse ühelegi pinnale.



5 Asetage seade pinnale külili, et vältida auruplaadi otsekontakti pinnaga.

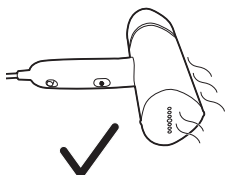

## Hoiustamine

1 Eemaldage veepaak.

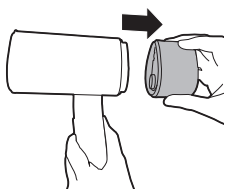

2 Valage veepaagis olev vesi välja.

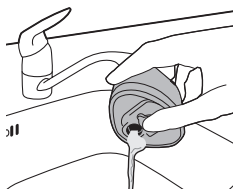

3 Lisage veepaak.

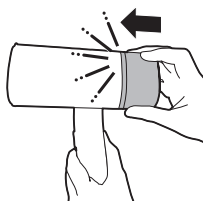

4 Hoidke seadet kindlalt horisontaalasendis.

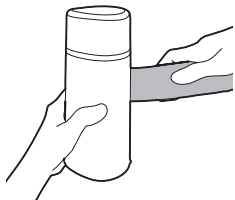

5 Voltige käepide auruti otsaku poole.

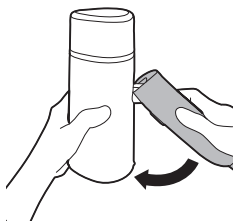

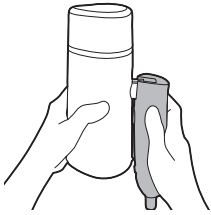

6 Veenduge, et käepide on täielikult kokku volditud.

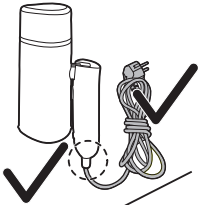

7 Suunake toitejuhe seadmest eemale, tagades, et toitejuhet ei painutata ega venitata.

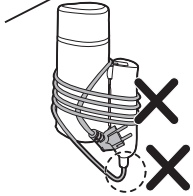

## Veaotsing

See peatükk annab ülevaate üldistest probleemidest, mis võivad selle seadmega seoses tekkida. Kui te ei suuda alljärgneva teabe abil ise probleemi lahendada, külastage veebilehte [www.philips.com/support](http://www.philips.com/support), kus on loetelu korduma kippuvatest küsimustest, või võtke ühendust oma riigi klienditeeninduskeskusega.

Probleem	Võimalik põhjus	Lahendus
Seade ei kuumene.	Seade pole korralikult vooluvõrku ühendatud või sisse lülitatud.	Kontrollige, kas toitepistik on korralikult sisestatud ja kas seinakontakt töötab. Kontrollige, kas seade on sisse lülitatud.
Seade ei tooda mingit auru.	Seade pole korralikult vooluvõrku ühendatud või sisse lülitatud.	Kontrollige, kas toitepistik on korralikult sisestatud ja kas seinakontakt töötab. Kontrollige, kas seade on sisse lülitatud.

	Seade ei ole piisavalt kuumenenud.	Laske seadmel umbes 30 sekundit kuumeneda (auru valmisoleku märgutuli süttib). Seade on kasutamiseks valmis siis, kui tuli kustub.
	Te pole aurunuppu lõpuni vajutanud.	Vajutage aurunupp mõneks sekundiks lõpuni alla.
	Veetase veepaagis on liiga madal või see on otsas.	Eemaldage seade vooluvõrgust ja täitke veepaak veega.
	Auruplaat on asetatud horisontaalasendisse.	Kasutage seadet vertikaalselt, oodake mõni sekund, kuni aur eraldub.
Auruotsakust tilgub vett.	Seadet pole täielikult soojendatud.	Laske seadmel täielikult soojeneda.
Seadmest kostub pumpav hääl või käepide vibreerib.	Vesi pumbatakse auruitsakusse, et see auruks muuta.	See on normaalne.
	Veetase veepaagis on liiga madal või see on otsas.	Eemaldage seade vooluvõrgust ja täitke veepaak veega.
Auruti pea ja/või käepide on märg.	Täiteluuk pole täielikult sisestatud.	Eemaldage paak ja veenduge, et täiteluuk on täielikult sisestatud.
	Paak on ületäitunud selle ümber olnud jääkveega.	Pühkige paagilt vee ülejääk ära.

# Introducción

Le damos la enhorabuena por su adquisición y la bienvenida a Philips. Para poder beneficiarse por completo de la asistencia que ofrece Philips, registre el producto en [www.philips.com/welcome](http://www.philips.com/welcome). Lea con atención este manual de usuario, el folleto de información importante y la guía de inicio rápido antes de utilizar el aparato. Consérvelos por si necesitara consultarlos en el futuro.

# Descripción del producto

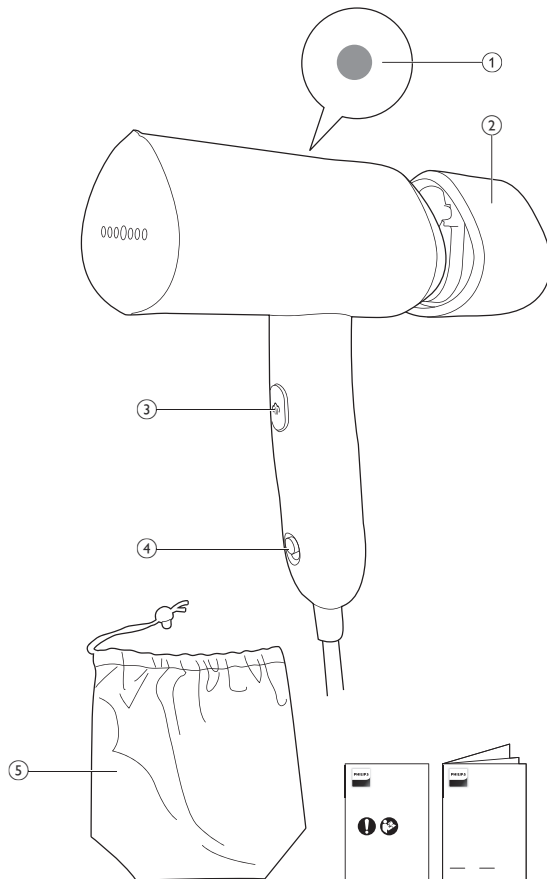

STH3010, STH3014  
STH3020, STH3024

- 1 Piloto de vapor listo
- 2 Depósito de agua extraíble
- 3 Botón de vapor
- 4 Botón de encendido
- 5 Funda de viaje

## Advertencias

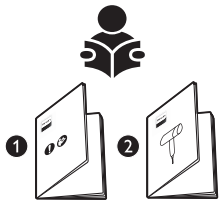

- 1 Consulte la guía de inicio rápido y el folleto de información importante sobre cómo utilizar el aparato.



- 2 Tenga cuidado con el vapor caliente que sale del vaporizador. El vapor puede provocar quemaduras.

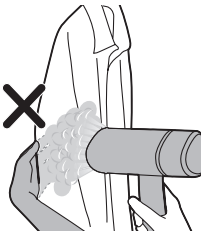

- 3 No sujete el aparato con las manos descubiertas.



- 4 No apunte con el aparato hacia su cara ni la de otras personas.

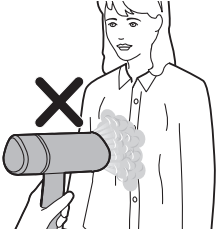

5 No apunte con el aparato hacia usted ni hacia otra persona.



6 No coloque el cabezal del vaporizador sobre el cable de alimentación después de usar el aparato.

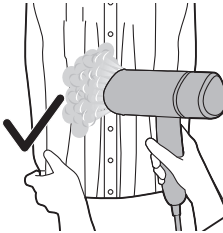

7 Estire los lados de la prenda.

## Preparación para su uso

### Tipo de agua que puede utilizar

El aparato es adecuado para su uso con agua del grifo. Sin embargo, si vive en una zona con agua dura, le recomendamos que mezcle agua del grifo con agua destilada o desmineralizada a partes iguales. Esto evitará que se acumule cal rápidamente y prolongará la vida útil del aparato.



**No añadas perfume, agua de la secadora, vinagre, almidón, productos desincrustantes ni otros productos químicos, ya que pueden provocar fugas de agua, manchas marrones o daños en el aparato.**



## Llenado del depósito de agua

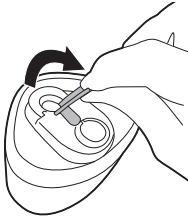

- 1 Quite el depósito de agua desmontable. Localice la tapa del depósito de agua. Levante la tapa del depósito de agua para abrirla.

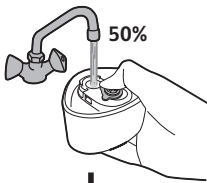

+

Distilled/  
Demineralized water

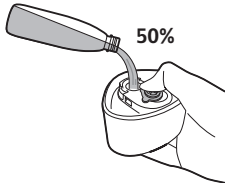

- 2 Llene el depósito hasta la mitad con agua corriente y el resto con agua destilada/desmineralizada.

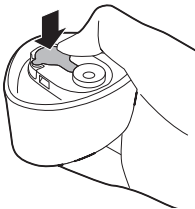

- 3 Cierre bien la tapa del depósito de agua.



- 4 Sostenga el aparato con la mano, sujetando firmemente con una mano el cabezal vaporizador.

5 Despliegue el mango.

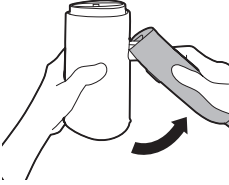

6 El mango emitirá "clic" al enderezarse por completo.



7 Coloque el depósito de agua en el aparato.

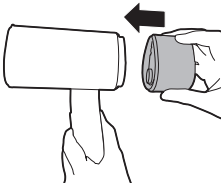

8 Un "clic" indicará que el depósito de agua está bien asegurado.

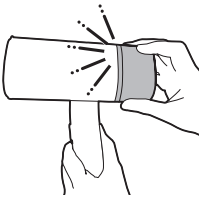

## Preparación antes del uso

1 Conecte el aparato a un enchufe de pared con toma de tierra.

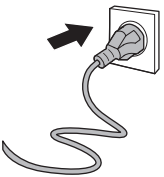

2 Active el botón de encendido deslizando hacia arriba.

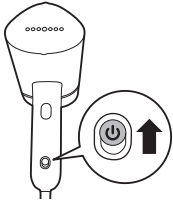

3 El piloto de vapor listo se iluminará para indicar que el aparato se está calentando. El aparato estará listo para usar en unos 30 segundos. Cuando el piloto de vapor listo se apague, el aparato estará listo para empezar a utilizarse.

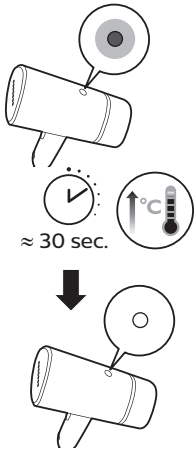

4 Dirija el vapor hacia fuera durante unos segundos y mantenga presionado el botón de vapor, ya que el vapor inicial puede contener gotas de agua.

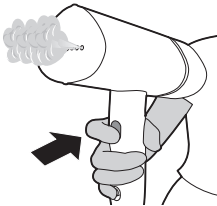

5 Suelte el botón de vapor para detener la salida de vapor.

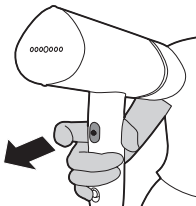



**6** No coloque el cabezal vaporizador directamente sobre ninguna superficie para evitar quemaduras.

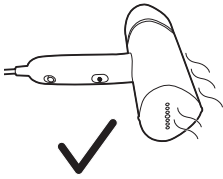

**7** Coloque el aparato de lado sobre la superficie para evitar el contacto directo de la placa de vapor con la superficie.

## Uso del aparato

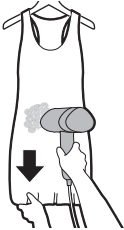

**1** Cuelgue la prenda en una percha. Estire los lados o la parte inferior de la prenda para obtener un mejor resultado.

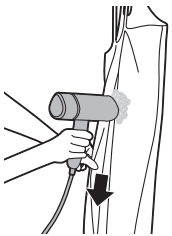

**2** Cuando use el vapor, presione el cabezal del vaporizador contra la prenda y estire los laterales de la prenda con la mano. En el caso de prendas con botones, como camisas, chaquetas y pantalones, cierre el primer botón para ayudar a estirar el tejido.

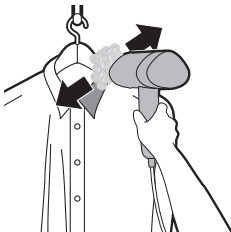

**3** En el caso de prendas con botones, como camisas, chaquetas y pantalones, cierre el primer botón para ayudar a estirar el tejido.

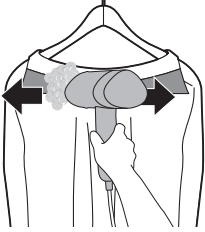

- 4** Para prendas con cuello, mueva el vaporizador horizontalmente a lo largo del cuello.

Nota: El aparato se puede utilizar para crear un aspecto natural o para retoques rápidos. Para prendas con arrugas difíciles y para obtener un aspecto más formal, es recomendable utilizar también una plancha.

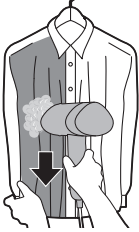

- 5** Mantenga el cabezal vaporizador ligeramente alejado de camisas o de vestidos con volantes, pliegues, fruncidos o lentejuelas. Utilice solo el vapor para que los tejidos se suelten. También puede vaporizar el interior de las prendas.

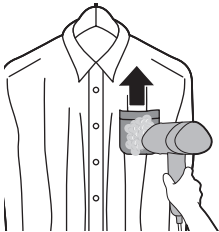

- 6** En los bolsillos de las camisas, mueva la cabecera del vaporizador hacia arriba mientras sigue presionando contra el tejido.

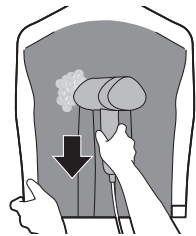

- 7** Si la prenda tiene pliegues, estire los lados de la prenda, presione el cabezal vaporizador contra los pliegues y vaporice hacia abajo.

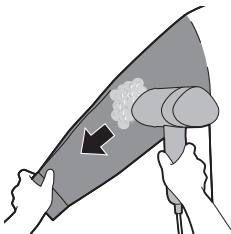

- 8** Para vaporizar las mangas, empiece desde la zona del hombro y mueva la cabecera del vaporizador hacia abajo. Vaporice mientras tira de la manga hacia abajo en diagonal con la otra mano.

# Limpeza y mantenimiento

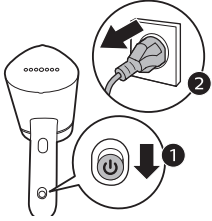

1 Apague el botón de encendido deslizándolo hacia abajo y desenchufe el aparato del enchufe con toma de tierra.

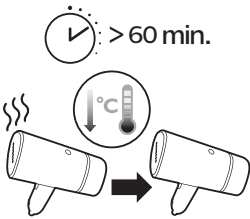

2 Deje que el aparato se enfríe durante unos 60 minutos.



3 Limpie con un paño húmedo los restos de cal y otras impurezas que hayan podido quedar en la suela.



4 No coloque el cabezal vaporizador directamente sobre ninguna superficie para evitar quemaduras.

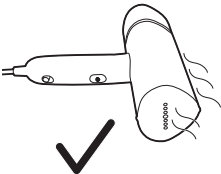

5 Coloque el aparato de lado sobre la superficie para evitar el contacto directo de la placa de vapor con la superficie.

# Almacenamiento

1 Extraiga el depósito de agua.

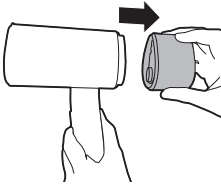

2 Vacíe el agua restante del depósito.

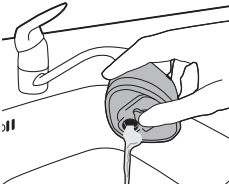

3 Coloque el depósito de agua.

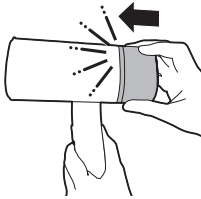

4 Sostenga el aparato firmemente en posición horizontal.

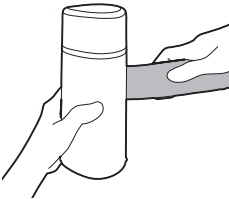

5 Pliegue el mango hacia el cabezal vaporizador.

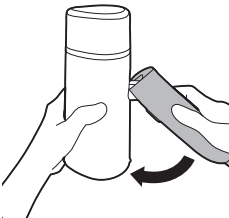

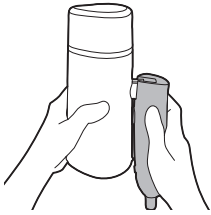

6 Asegúrese de que el mango esté completamente plegado.

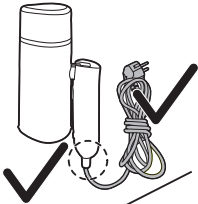

7 Enrolle el cable de alimentación alejado del aparato, asegurándose de que no se doble ni se estire.

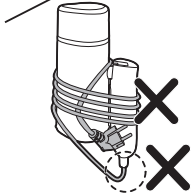

## Resolución de problemas

Este capítulo resume los problemas más comunes que podría encontrarse con el aparato. Si no puede resolver el problema con la siguiente información, visite [www.philips.com/support](http://www.philips.com/support) para consultar una lista de preguntas más frecuentes, o póngase en contacto con el servicio de atención al cliente en su país.

Problema	Posible causa	Solución
El aparato no se calienta.	El aparato no está bien conectado o no está encendido.	Compruebe si el enchufe se ha insertado correctamente y la toma de pared funciona. Compruebe si el aparato está encendido.
El aparato no produce vapor.	El aparato no está bien conectado o no está encendido.	Compruebe si el enchufe se ha insertado correctamente y la toma de pared funciona. Compruebe si el aparato está encendido.



	El aparato no se ha calentado lo suficiente.	Deje que el aparato se caliente durante ≈30 segundos. El piloto que indica que ya se puede utilizar el vapor se iluminará. Cuando el aparato esté listo para su uso, el piloto se apagará.
	No ha presionado el botón de vapor completamente.	Presione el botón de vapor completamente durante unos segundos.
	El nivel de agua del depósito es demasiado bajo o se ha utilizado toda el agua del depósito.	Desenchufe el aparato y rellene el depósito de agua.
	La placa de vapor se ha colocado en posición horizontal.	Utilice el aparato en posición vertical y espere unos segundos a que se libere el vapor.
Salen gotas de agua del vaporizador del aparato.	El aparato no se ha calentado totalmente.	Deje que el aparato se caliente por completo.
El aparato produce un sonido de bombeo/el mango vibra.	El agua se bombea hacia la cabecera del vaporizador para convertirla en vapor.	Esto es normal.
	El nivel de agua del depósito es demasiado bajo o se ha utilizado toda el agua del depósito.	Desenchufe el aparato y rellene el depósito de agua.
El vaporizador o el mango están húmedos.	La abertura de llenado no está totalmente insertada.	Retire el depósito y asegúrese de que la abertura de llenado se ha insertado por completo.
	El depósito se ha llenado en exceso y hay restos de agua a su alrededor.	Retire los restos de agua que queden en el depósito.

**México:**

Importado por: Importadora Amazon México S. de R.L. de C.V. Boulevard Manuel Ávila Camacho N.º 261 Piso 5, Colonia Polanco I Sección, Miguel Hidalgo, Ciudad de México, C.P. 11510, México. CIC ☎ 0800 837 0900

**Colombia:**

Importado y comercializado por: Continente SAS. Dirección: CL 69 VIA 40 301, Atlántico, Barranquilla, Colombia. Teléfono: 6053851332 Colombia CIC ☎ 01 8000 423 558

**Panamá:**

Panamá CIC ☎ (507) 800 203 5534

# Introduction

Félicitations pour votre achat et bienvenue chez Philips ! Pour profiter pleinement de l'assistance offerte par Philips, enregistrez votre produit à l'adresse suivante : [www.philips.com/welcome](http://www.philips.com/welcome). Lisez attentivement ce mode d'emploi, la brochure « Informations importantes » et le guide de démarrage rapide avant d'utiliser l'appareil. Conservez-les pour une consultation ultérieure.

## Présentation du produit

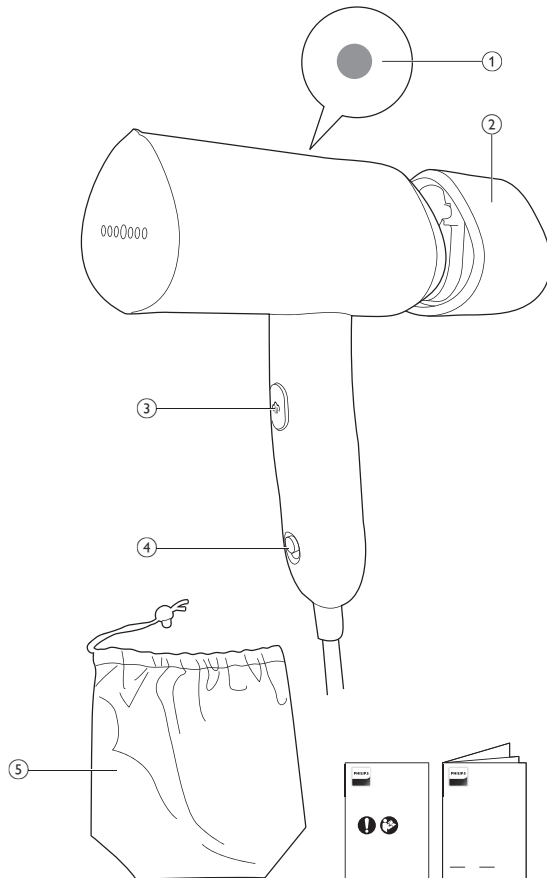

STH3010, STH3014  
STH3020, STH3024

- 1 Voyant de vapeur
- 2 Réservoir d'eau amovible
- 3 Gâchette vapeur
- 4 Bouton d'alimentation
- 5 Pochette de rangement

## Avertissements

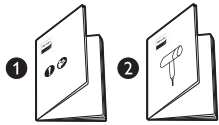

- 1 Pour savoir comment utiliser l'appareil, reportez-vous au Guide de démarrage rapide et à la brochure « Informations importantes ».



- 2 Prenez garde à la vapeur brûlante qui s'échappe du défroisseur. Elle peut provoquer des brûlures.

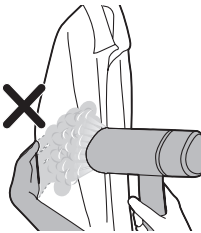

- 3 N'utilisez pas votre main nue comme surface de support lorsque vous défroissez un vêtement.



- 4 N'orientez pas l'appareil vers votre visage ou celui d'une autre personne.



5 N'orientez pas l'appareil vers vous ou une autre personne.



6 Ne placez pas la tête du défroisseur sur le cordon d'alimentation après utilisation.

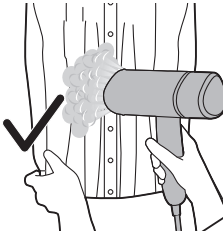

7 Étirez les bords du vêtement.

## Avant utilisation

### Type d'eau à utiliser

Cet appareil accepte l'eau du robinet. Cependant, si vous vivez dans une région où l'eau est dure, nous vous recommandons de mélanger une quantité égale d'eau du robinet et d'eau distillée ou déminéralisée. Cela permettra d'éviter l'accumulation rapide de calcaire et prolongera la durée de vie de l'appareil.

**N'utilisez pas de parfum, d'eau provenant d'un sèche-linge, de vinaigre, d'amidon, de détartrants, de produits d'aide au repassage ou d'autres agents chimiques car ils peuvent entraîner des projections d'eau, des taches marron ou endommager votre appareil.**



## Remplissage du réservoir d'eau

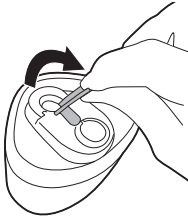

- 1 Retirez le réservoir d'eau amovible. Repérez le couvercle du réservoir d'eau. Relevez le couvercle du réservoir d'eau.

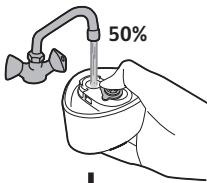

- 2 Versez 50 % d'eau du robinet et 50 % d'eau distillée/déminéralisée dans le réservoir d'eau.

+

Distilled/  
Demineralized water

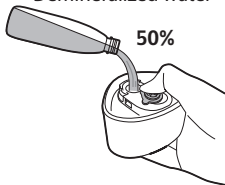

- 3 Fermez correctement le couvercle du réservoir d'eau.

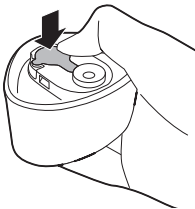

- 4 Tenez l'appareil d'une main, et tenez fermement la tête du défroisseur de l'autre main.



5 Relevez le manche.

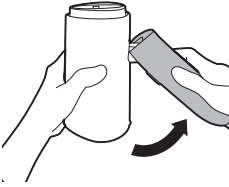

6 Le manche devrait se mettre en place en produisant un « clic ».



7 Mettez le réservoir d'eau en place sur l'appareil.

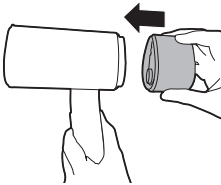

8 Vous devriez entendre un « clic » indiquant que le réservoir d'eau est bien fixé.

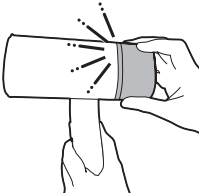

## Préparation avant l'utilisation

1 Branchez le cordon d'alimentation sur une prise secteur avec mise à la terre.

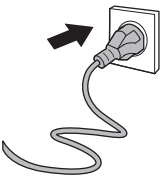

2 Faites glisser le bouton marche/arrêt vers le haut pour allumer l'appareil.

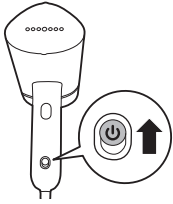

3 Le voyant de vapeur prête s'allume pour indiquer que l'appareil chauffe. Au bout d'environ 30 secondes, l'appareil est prêt à l'emploi. Le voyant de vapeur prête s'éteint lorsque l'appareil est prêt à l'emploi.

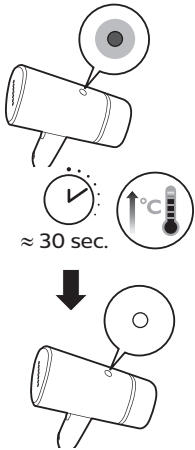

4 Éloignez le défroisseur et appuyez sur la gâchette vapeur pendant quelques secondes, car la vapeur initiale peut contenir des gouttelettes d'eau.



5 Relâchez la gâchette vapeur pour arrêter l'émission de vapeur.

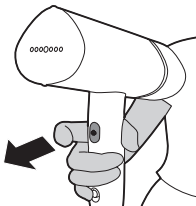



6 Pour éviter les brûlures, ne placez pas la tête du défroisseur directement sur quelque surface que ce soit.

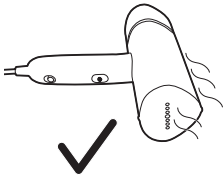

7 Posez l'appareil sur le côté pour éviter tout contact direct de la plaque vapeur avec la surface.

## Utilisation de l'appareil

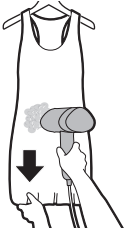

1 Suspendez le vêtement sur un cintre. Étirez les côtés et le bas du vêtement pour obtenir un meilleur résultat.

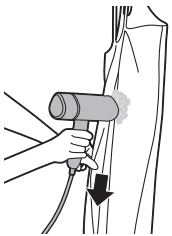

2 Lorsque vous défroissez des vêtements à la vapeur, placez la tête du défroisseur contre le vêtement et tirez sur les côtés du vêtement avec votre autre main. Pour les vêtements dotés de boutons tels que les chemises, les vestes et les pantalons, fermez le premier bouton pour mieux lisser le tissu.



3 Pour les vêtements dotés de boutons tels que les chemises, les vestes et les pantalons, fermez le premier bouton pour mieux lisser le tissu.



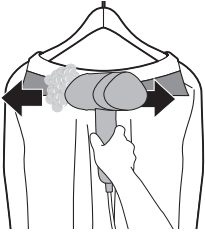

- 4** Pour les vêtements avec un col, déplacez le défroisseur horizontalement le long du col.

Remarque : L'appareil peut être utilisé pour créer un résultat naturel ainsi que pour des retouches rapides. Pour les vêtements très froissés et pour un résultat plus formel, il est recommandé d'utiliser un fer également.

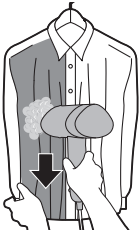

- 5** Maintenez la tête du défroisseur à une certaine distance des chemisiers et des robes ornées de volants, de ruches, de paillettes, etc. Utilisez la vapeur uniquement pour assouplir le tissu. Vous pouvez également le défroisser de l'intérieur.

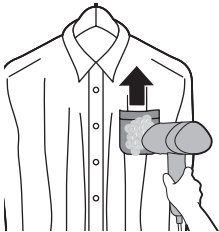

- 6** Pour les poches de chemise, déplacez la tête du défroisseur vers le haut tout en l'appuyant contre le tissu.

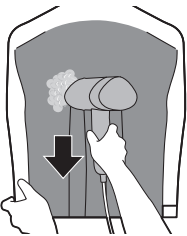

- 7** Pour les vêtements à plis, tirez sur les côtés du vêtement, posez la tête du défroisseur contre les plis et déplacez le défroisseur de haut en bas.

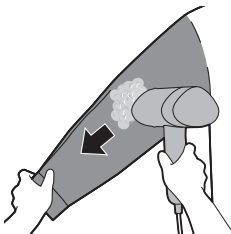

- 8** Pour défroisser les manches, commencez par la partie de l'épaule et déplacez la tête du défroisseur vers le bas. Défroissez tout en tirant de l'autre main la manche vers le bas et à la diagonale.

## Nettoyage et entretien

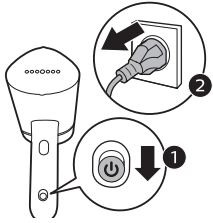

1 Faites glisser le bouton marche/arrêt vers le bas pour éteindre l'appareil et débranchez l'appareil de la prise secteur avec mise à la terre.

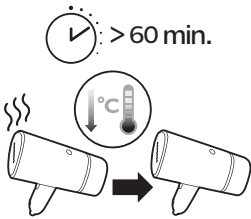

2 Laissez l'appareil refroidir pendant 60 minutes environ.



3 Essayez les particules et autres dépôts de la semelle avec un chiffon humide.



4 Pour éviter les brûlures, ne placez pas la tête du défroisseur directement sur quelque surface que ce soit.

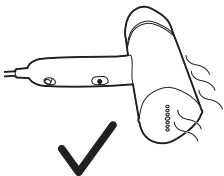

5 Posez l'appareil sur le côté pour éviter tout contact direct de la plaque vapeur avec la surface.

# Rangement

1 Détachez le réservoir d'eau.

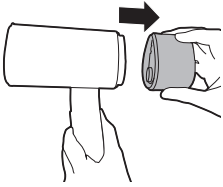

2 Videz l'eau restant dans le réservoir.

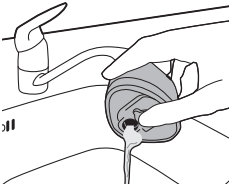

3 Mettez le réservoir d'eau en place.

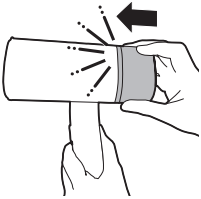

4 Tenez fermement l'appareil en position horizontale.

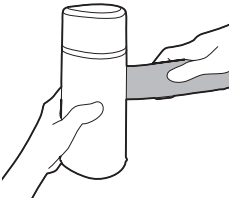

5 Pliez le manche vers la tête du défroisseur.

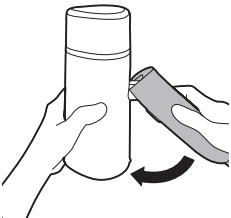

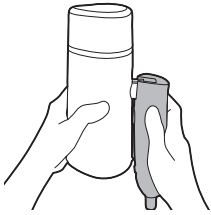

6 Veillez à ce que le manche soit complètement replié.

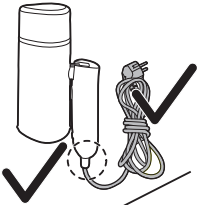

7 Enroulez le cordon d'alimentation sur lui-même et non autour de l'appareil, en veillant à ne pas le plier ou l'étirer.

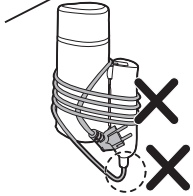

## Dépannage

Cette rubrique présente les problèmes les plus courants que vous pouvez rencontrer avec votre appareil. Si vous ne parvenez pas à résoudre le problème à l'aide des informations ci-dessous, rendez-vous sur [www.philips.com/support](http://www.philips.com/support) pour consulter les questions fréquemment posées ou contactez le Service Consommateurs de votre pays.

Problème	Cause possible	Solution
L'appareil ne chauffe pas.	L'appareil n'est pas branché correctement ou n'est pas allumé.	Vérifiez que le cordon d'alimentation est correctement inséré et que la prise secteur fonctionne. Vérifiez que l'appareil est allumé.
L'appareil ne produit pas de vapeur.	L'appareil n'est pas branché correctement ou n'est pas allumé.	Vérifiez que le cordon d'alimentation est correctement inséré et que la prise secteur fonctionne. Vérifiez que l'appareil est allumé.

	L'appareil n'a pas suffisamment chauffé.	Laissez l'appareil chauffer environ 30 secondes (le voyant « vapeur prête » s'allume). Lorsque le voyant s'éteint, l'appareil est prêt à l'emploi.
	Vous n'avez pas appuyé complètement sur la gâchette vapeur.	Appuyez à fond sur la gâchette vapeur pendant quelques secondes.
	Le niveau d'eau dans le réservoir est trop bas ou il ne reste plus d'eau.	Débranchez l'appareil et remplissez le réservoir d'eau.
	La plaque vapeur est en position horizontale.	Utilisez l'appareil verticalement et attendez la libération de la vapeur quelques secondes.
Des gouttes d'eau s'écoulent de la tête du défroisseur.	L'appareil n'a pas suffisamment chauffé.	Laissez l'appareil chauffer correctement.
L'appareil produit un bruit de pompe / le manche vibre.	L'eau est pompée vers la tête du défroisseur pour être transformée en vapeur.	Ce phénomène est normal.
	Le niveau d'eau dans le réservoir est trop bas ou il ne reste plus d'eau.	Débranchez l'appareil et remplissez le réservoir d'eau.
La tête du défroisseur et/ou le manche sont mouillés.	Le cache de l'ouverture de remplissage n'est pas correctement inséré.	Retirez le réservoir et insérez correctement le cache de l'ouverture de remplissage.
	De l'eau s'est écoulée autour du réservoir trop rempli.	Essuyez l'excédent d'eau sur le réservoir.

# Uvod

Čestitamo Vam na kupnji i dobro došli u Philips! Kako biste potpuno iskoristili podršku koju nudi Philips, registrirajte svoj proizvod na [www.philips.com/welcome](http://www.philips.com/welcome). Prije uporabe aparata pažljivo pročitajte ovaj korisnički priručnik, letak s važnim informacijama i kratke upute. Spremite ih za buduće potrebe.

## Pregled proizvoda

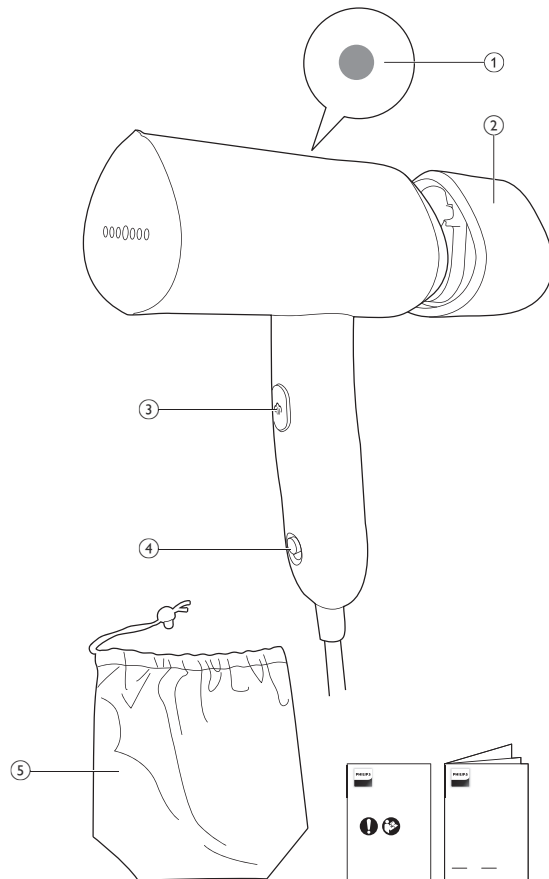

STH3010, STH3014  
STH3020, STH3024

- 1 Indikator spremnosti pare
- 2 Odvojivi spremnik za vodu
- 3 Gumb za paru
- 4 Gumb za uključivanje/isključivanje
- 5 Torbica za pohranu

## Upozorenja

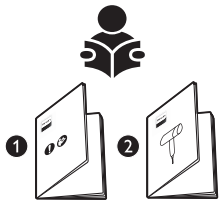

- 1 Pogledajte Kratke upute i Letak s važnim informacijama za upute o uporabi aparata.



- 2 Pazite na vruću paru koja izlazi iz steamer glačala. Para može uzrokovati opekotine.

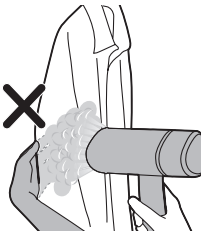

- 3 Nemojte golom šakom podržavati odjevni predmet prilikom primjene pare.



- 4 Nemojte aparat držati uperen prema svojem licu / licu druge osobe.



5 Nemojte aparat držati uperen prema sebi / drugoj osobi.



6 Nakon uporabe glavu steamer glačala nemojte stavljati na kabel za napajanje.

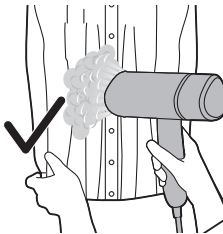

7 Rastegnite rubove odjevnog predmeta.

## Priprema za uporabu

### Vrsta vode koju treba upotrebljavati

Aparat je prikladan za uporabu s vodom iz slavine. Međutim, ako živite u području s vrlo tvrdom vodom, preporučujemo da miješate jednaku količinu destilirane ili demineralizirane vode s vodom iz slavine. Time ćete spriječiti brzo nakupljanje kamenca te produljiti životni vijek svog aparata.

**Nemojte dodavati parfem, vodu iz sušilice, ocat, izbjeljivač, sredstva protiv kamenca, sredstva za olakšavanje glačanja, vodu koja je kemijski očišćena od kamenca ili druge kemikalije jer mogu uzrokovati naglo izbacivanje vode, smeđe mrlje ili oštećenje aparata.**





## Punjenje spremnika za vodu

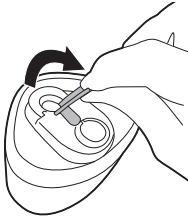

- 1 Uklonite odvojivi spremnik za vodu. Pronadite poklopac spremnika za vodu na spremniku za vodu. Podignite poklopac spremnika za vodu prema gore kako biste ga otvorili.

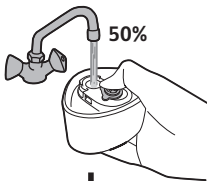

+

Distilled/  
Demineralized water

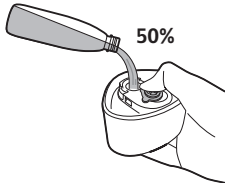

- 2 U spremnik za vodu ulijte 50 % vode iz slavine i 50 % destilirane/demineralizirane vode.

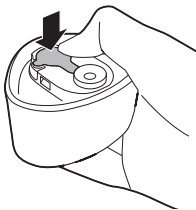

- 3 Čvrsto zatvorite poklopac spremnika za vodu.



- 4 Držite aparat u ruci, a drugom rukom čvrsto primite glavu steamer glačala.

5 Podignite dršku prema gore.

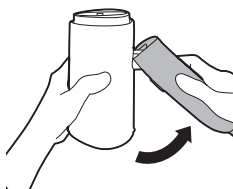

6 Drška bi se trebala izravnati i čut ćete „klik“.



7 Pričvrstite spremnik za vodu na aparat.

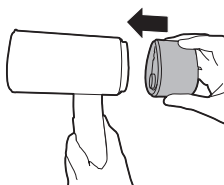

8 Trebali biste čuti „klik“ koji vam daje do znanja da je spremnik za vodu čvrsto pričvršćen.

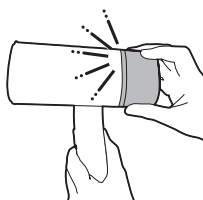

## Priprema prije uporabe

1 Ukopčajte utikač u uzemljenu zidnu utičnicu.

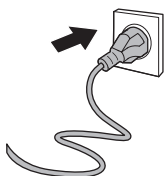

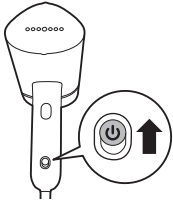

- 2 Uključite gumb za uključivanje/isključivanje tako da ga pomaknete prema gore.

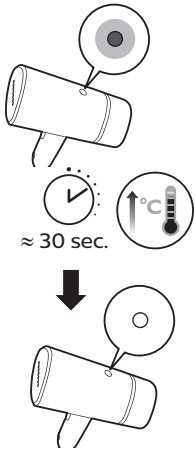

- 3 Indikator spremnosti pare početak će svijetliti, naznačujući da se aparat zagrijava. Aparat će biti spreman za uporabu za otprilike 30 sekundi. Kada se indikator spremnosti za paru isključi, aparat je spreman za uporabu.



- 4 Usmjerite paru nekoliko sekundi dalje od sebe te pritisnite i držite gumb za paru jer početna para može sadržavati kapljice vode.

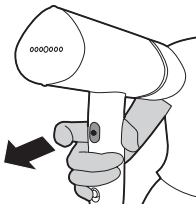

- 5 Otpustite gumb za paru kako biste zaustavili izlaženje pare.



6 Glavu steamer glačala nemojte izravno stavljati na površine kako biste spriječili progorijevanje.

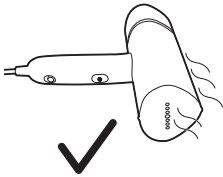

7 Položite aparat bočno na površinu kako biste izbjegli izravan kontakt parne ploče s površinom.

## Uporaba aparata

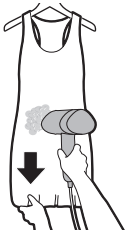

1 Odjevni predmet objesite na vješalicu. Rastegnite strane/donji dio odjevnog predmeta za bolje rezultate.

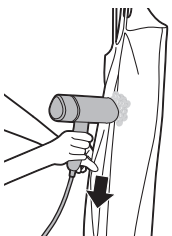

2 Kada primjenjujete paru, pristonite glavu steamer glačala uz odjevni predmet i rukom rastegnite rubove odjevnog predmeta. Za odjevne predmete s gumbima kao što su košulje, sakoi i hlače, zatvorite prvi gumb kako biste lakše poravnali tkaninu.

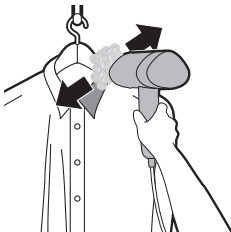

3 Za odjevne predmete s gumbima kao što su košulje, sakoi i hlače, zatvorite prvi gumb kako biste lakše poravnali tkaninu.

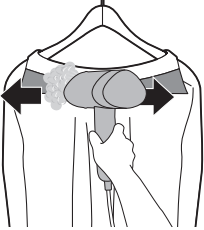

- 4** Za odjevne predmete s ovratnikom, steamer glačalo pomičite vodoravno uzduž ovratnika.

Napomena: Aparat se može upotrebljavati za kreiranje prirodnog izgleda i brzo dotjerivanje. Za odjevne predmete s tvrdokornim naborima i za službeniji izgled, preporučuje se uporaba i glačala.

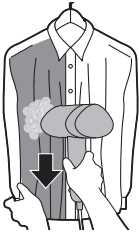

- 5** Držite glavu steamer glačala na maloj udaljenosti od majice, haljina s volanima i naborima te haljina s ukrasima ili plisiranih haljina. Paru upotrebljavajte samo za opuštanje tkanine. Paru na odjevni predmet možete primjenjivati i iznutra.



- 6** Prilikom primjene pare na džepovima košulje, glavu steamer glačala pritišćite i pomičite prema gore uz tkaninu.

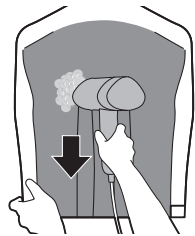

- 7** Za nabore, rastegnite rubove odjevnog predmeta, pritisnite glavu steamer glačala uz nabore i primjenjujte paru prema dolje.

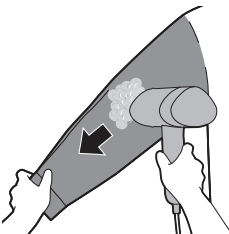

- 8** Kako biste primijenili paru na rukavima, krenite od područja ramena i pomičite glavu steamer glačala prema dolje. Primjenjujte paru dok rukav dijagonalno rastežete prema dolje drugom rukom.

## Čišćenje i održavanje

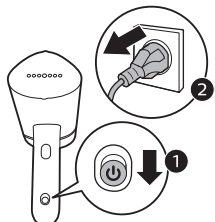

- 1 Isključite gumb za uključivanje/isključivanje tako da ga pomaknete prema dolje i isključite aparat iz uzemljene zidne utičnice.

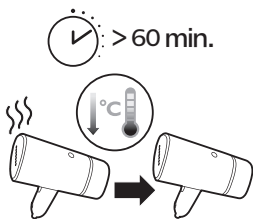

- 2 Ostavite aparat da se hladi približno 60 minuta.



- 3 Očistite komadiće kamencia i ostalu nečistoću s površine za glačanje vlažnom krpom.



- 4 Glavu steamer glačala nemojte izravno stavljati na površine kako biste spriječili progorijevanje.

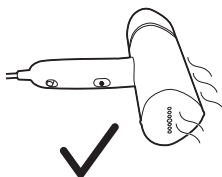

- 5 Položite aparat bočno na površinu kako biste izbjegli izravan kontakt parne ploče s površinom.

## Pohrana

- 1 Odvojite spremnik za vodu.

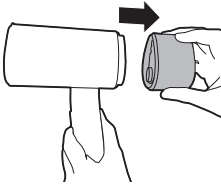

- 2 Ispraznite ostatak vode iz spremnika za vodu.

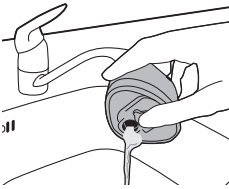

- 3 Pričvrstite spremnik za vodu.

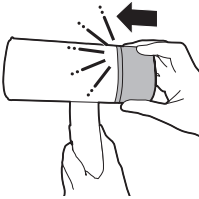

- 4 Aparat čvrsto držite u vodoravnom položaju.

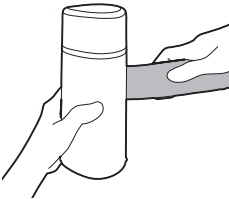

- 5 Dršku preklopite prema glavi steamer glačala.

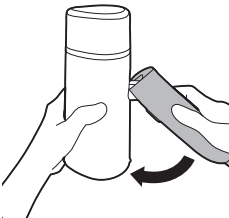



6 Provjerite je li drška u potpunosti sklopljena.

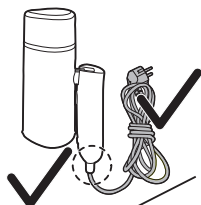

7 Namotajte kabel za napajanje dalje od uređaja, pazeći da se kabel za napajanje ne savije ili rastegne.

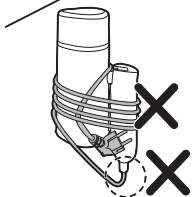

## Rješavanje problema

U ovom poglavlju opisani su uobičajeni problemi vezani uz uporabu aparata. Ako problem ne možete riješiti s pomoću informacija u nastavku, posjetite [www.philips.com/support](http://www.philips.com/support) kako biste pronašli popis čestih pitanja ili se obratite centru za korisničku podršku u svojoj državi.

Problem	Mogući uzrok	Rješenje
Aparat se ne zagrijava.	Aparat nije ispravno ukopčan u izvor napajanja ili nije uključen.	Provjerite je li utikač ispravno umetnut i radi li zidna utičnica. Provjerite je li aparat uključen.
Aparat ne proizvodi paru.	Aparat nije ispravno ukopčan u izvor napajanja ili nije uključen.	Provjerite je li utikač ispravno umetnut i radi li zidna utičnica. Provjerite je li aparat uključen.
	Aparat se nije dovoljno zagrijao.	Ostavite aparat da se zagrijava ≈ 30 sekundi (uključit će se indikator koji označava spremnost za uporabu pare). Kada aparat bude spreman za uporabu, indikator će se isključiti.



	Niste u potpunosti pritisnuli gumb za paru.	U potpunosti pritisnite gumb za paru nekoliko sekundi.
	Razina vode u spremniku je preniska ili je voda sva potrošena.	Iskopčajte aparat i napunite spremnik za vodu.
	Parna se ploča stavlja u vodoravan položaj.	Aparat upotrebljavajte u okomitom položaju, pričekajte nekoliko sekunda da se para počne ispuštati.
Voda kaplje iz glave aparata.	Aparat se nije do kraja zagrijao.	Dopustite da se aparat do kraja zagrije.
Aparat proizvodi zvuk pumpanja / drška vibrira.	Pumpa usmjerava vodu do glave steamer glačala kako bi se pretvorila u paru.	To je normalno.
	Razina vode u spremniku je preniska ili je voda sva potrošena.	Iskopčajte aparat i napunite spremnik za vodu.
Glava za paru i/ili drška su mokre.	Nisu do kraja umetnuta vrata za ulijevanje.	Odvojite spremnik pa se pobrinite da vrata za ulijevanje budu umetnuta do kraja.
	Spremnik je prepunjen, a oko njega su ostaci vode.	Obrišite ostatke vode sa spremnika.

# Introduzione

Congratulazioni per l'acquisto. Ti diamo il benvenuto in Philips! Per trarre il massimo vantaggio dall'assistenza fornita da Philips, registrare il proprio prodotto sul sito: [www.philips.com/welcome](http://www.philips.com/welcome). Leggere attentamente il presente manuale utente, l'importante brochure informativa e la guida rapida prima di utilizzare l'apparecchio e conservarli per riferimenti futuri.

## Panoramica del prodotto

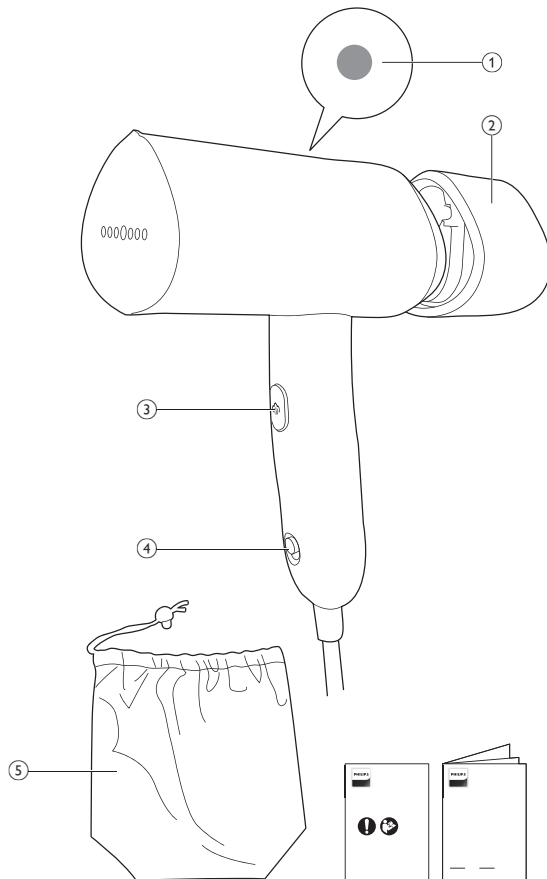

STH3010, STH3014  
STH3020, STH3024

- 1 Spia "steam ready" (vapore pronto)
- 2 Serbatoio dell'acqua estraibile
- 3 Pulsante del vapore
- 4 Pulsante di accensione
- 5 Custodia

## Avvertenza

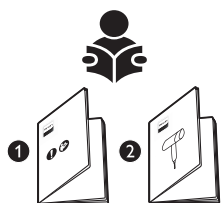

- 1 Per le modalità di utilizzo dell'apparecchio, consultare la guida rapida e l'importante brochure informativa.



- 2 Fare attenzione al vapore caldo che fuoriesce. Potrebbe causare ustioni.

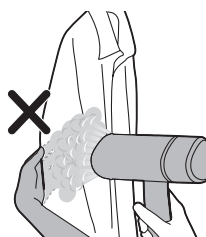

- 3 Non reggere il capo a mani nude durante la vaporizzazione.



- 4 Non posizionare l'apparecchio verso se stessi o un'altra persona.



5 Non posizionare l'apparecchio verso se stessi o un'altra persona.



6 Non posizionare la bocchetta del sistema di stiratura a vapore sul cavo di alimentazione dopo l'uso.

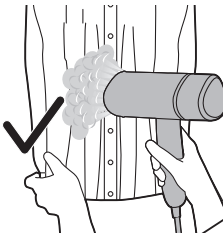

7 Tirare il capo dai lati per tenderlo.

## Preparazione per l'uso

### Tipo di acqua da utilizzare

È possibile usare l'apparecchio con l'acqua del rubinetto. Tuttavia, se si vive in aree caratterizzate dalla presenza di acqua dura, si consiglia di mescolare l'acqua del rubinetto con la stessa quantità di acqua distillata o demineralizzata. Ciò consentirà di evitare la rapida formazione di calcare e di prolungare la vita dell'apparecchio.



**Non aggiungere profumo, acqua proveniente dall'asciugatrice, aceto, amido, agenti decalcificanti, prodotti per la stiratura, acqua decalcificata chimicamente o altre sostanze chimiche, poiché potrebbero causare la fuoriuscita di acqua, la comparsa di macchie marroncine oppure danni all'apparecchio.**

## Riempimento del serbatoio dell'acqua

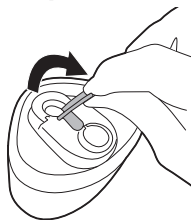

- 1 Estrarre il serbatoio dell'acqua. Individuare il coperchio del serbatoio dell'acqua. Aprire il coperchio del serbatoio dell'acqua.



+

Distilled/  
Demineralized water

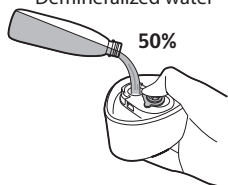

- 2 Riempire il serbatoio dell'acqua con il 50% di acqua di rubinetto e il 50% di acqua distillata/demineralizzata.

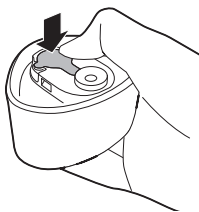

- 3 Chiudere saldamente il coperchio del serbatoio dell'acqua.



- 4 Tenere l'apparecchio in mano, afferrando saldamente la bocchetta del sistema di stiratura a vapore con l'altra mano.

5 Sollevare l'impugnatura.

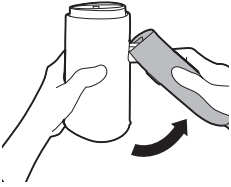

6 L'impugnatura dovrebbe raddrizzarsi in posizione con un "clic".



7 Fissare il serbatoio dell'acqua all'apparecchio.

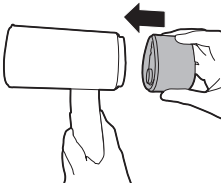

8 Si dovrebbe udire un "clic" a indicare che il serbatoio dell'acqua è fissato saldamente.

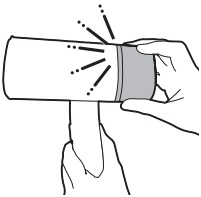

## Preparazione per l'uso

1 Inserire la spina in una presa di corrente con messa a terra.

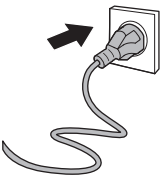

- 2 Accendere l'apparecchio facendo scorrere il pulsante di accensione verso l'alto.

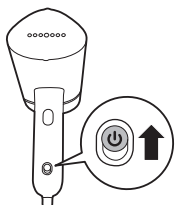

- 3 La spia "steam ready" (vapore pronto) si accende a indicare che il ferro si sta riscaldando. L'apparecchio è pronto per l'uso dopo circa 30 secondi. Quando la spia "steam ready" (vapore pronto) si spegne, l'apparecchio è pronto per l'uso.

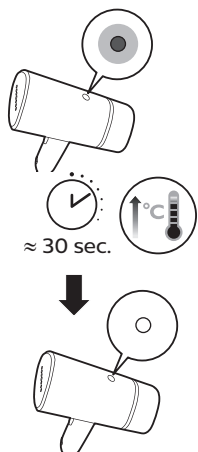

- 4 Allontanare il vapore per alcuni secondi e tenere premuto il pulsante del vapore, poiché il getto iniziale potrebbe contenere delle gocce d'acqua.



- 5 Rilasciare il pulsante del vapore per arrestarne la fuoriuscita.

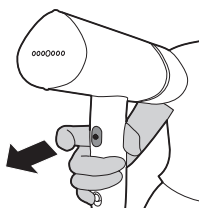



6 Non posizionare la bocchetta del sistema di stiratura a vapore a contatto diretto con qualsiasi superficie per evitare ustioni.

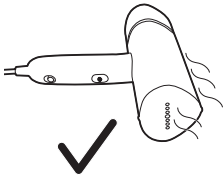

7 Appoggiare l'apparecchio sul lato per evitare il contatto diretto della piastra con la superficie.

## Utilizzo dell'apparecchio

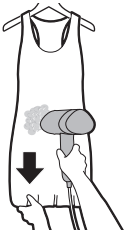

1 Appendere il capo a un appendiabiti. Per ottenere risultati ottimali, tirare il capo dai lati/dalla parte inferiore per tenderlo.

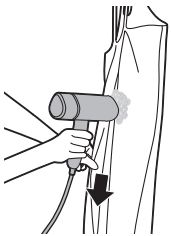

2 Durante la vaporizzazione, premere la bocchetta sistema di stiratura a vapore sul capo e tirare il capo dai lati con l'altra mano per tenderlo. In caso di capi con bottoni come camicie, giacche e pantaloni, chiudere il primo bottone affinché il tessuto sia ben teso.



3 In caso di capi con bottoni come camicie, giacche e pantaloni, chiudere il primo bottone affinché il tessuto sia ben teso.



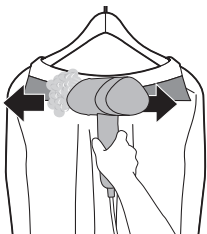

- 4** Per i capi provvisti di colletto, muovere il sistema di stiratura a vapore in orizzontale lungo il colletto.

Nota: L'apparecchio può essere utilizzato per creare un look naturale e ritocchi veloci. In caso di capi con pieghe persistenti e per un look più formale, si consiglia di utilizzare anche un ferro da stiro.

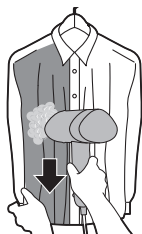

- 5** Tenere la bocchetta del sistema di stiratura a vapore a breve distanza da capi con balze o lustrini. Utilizzare il vapore solo per allentare il tessuto. È anche possibile vaporizzare all'interno del capo.

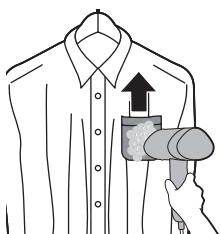

- 6** In caso di maglie con tasche, muovere la bocchetta del sistema di stiratura a vapore verso l'alto mentre la si preme sul tessuto.

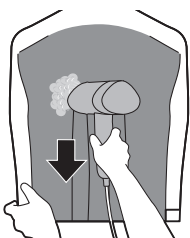

- 7** Per le pieghe, tirare il capo dai lati, premere la bocchetta del sistema di stiratura a vapore contro le pieghe e vaporizzare verso il basso.

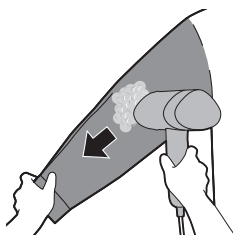

- 8** Per effettuare l'operazione sulle maniche, iniziare dalla parte della spalla e procedere verso il basso. Vaporizzare tenendo la manica tesa in posizione diagonale con l'altra mano.

## Pulizia e manutenzione

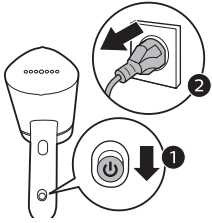

- 1 Spegnere il pulsante di accensione facendolo scorrere verso il basso e scollegare l'apparecchio dalla presa di corrente con messa a terra.

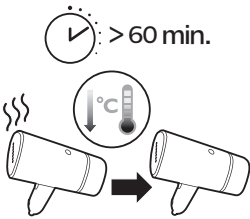

- 2 Lasciare raffreddare l'apparecchio per circa un'ora.



- 3 Rimuovere pelucchi e altri residui dalla piastra con un panno umido.



- 4 Non posizionare la bocchetta del sistema di stiratura a vapore a contatto diretto con qualsiasi superficie per evitare ustioni.

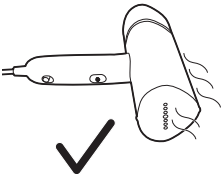

- 5 Appoggiare l'apparecchio sul lato per evitare il contatto diretto della piastra con la superficie.

## Conservazione

- 1 Staccare il serbatoio dell'acqua.

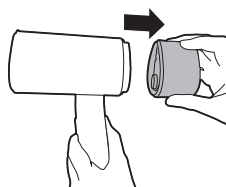

- 2 Svuotare il serbatoio dell'acqua rimanente.

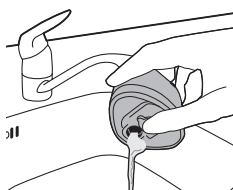

- 3 Fissare nuovamente il serbatoio dell'acqua.

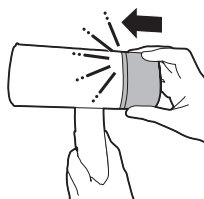

- 4 Tenere l'apparecchio saldamente in posizione orizzontale.

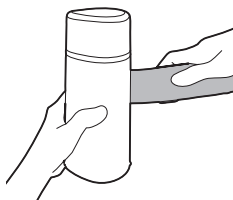

- 5 Piegare l'impugnatura verso la bocchetta del sistema di stiratura a vapore.

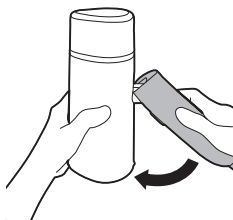

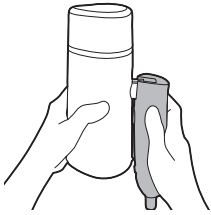

6 Assicurarsi che l'impugnatura sia completamente ripiegata.

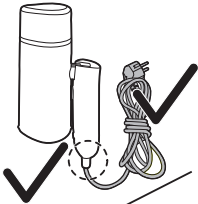

7 Avvolgere il cavo di alimentazione lontano dall'apparecchio, assicurandosi che non sia piegato o teso.

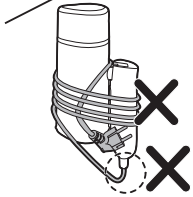

## Risoluzione dei problemi

In questo capitolo vengono riportati i problemi più comuni legati all'uso dell'apparecchio. Se non è possibile risolvere il problema con le informazioni riportate di seguito, visitare il sito [www.philips.com/support](http://www.philips.com/support) per un elenco di domande frequenti oppure contattare il centro assistenza clienti del proprio paese.

Problema	Possibile causa	Soluzione
L'apparecchio non si riscalda.	L'apparecchio non è collegato correttamente o non è acceso.	Controllare se la spina di alimentazione è stata correttamente inserita e se la presa a muro funziona. Controllare che l'apparecchio sia acceso.
L'apparecchio non produce vapore.	L'apparecchio non è collegato correttamente o non è acceso.	Controllare se la spina di alimentazione è stata correttamente inserita e se la presa a muro funziona. Controllare che l'apparecchio sia acceso.

	L'apparecchio non si è riscaldato sufficientemente.	Lasciare riscaldare l'apparecchio per circa 30 secondi, finché la spia "steam ready" (vapore pronto) si accende. Quando l'apparecchio è pronto all'uso, la spia si spegne.
	Il pulsante del vapore non è stato premuto completamente.	Premere il pulsante del vapore fino in fondo per alcuni secondi.
	Il livello dell'acqua nel serbatoio dell'acqua è troppo basso o l'acqua si è esaurita.	Scollegare l'apparecchio e riempire il serbatoio dell'acqua.
	La piastra del vapore è in posizione orizzontale.	Usare l'apparecchio in posizione verticale e attendere qualche secondo per il getto di vapore.
Gocce d'acqua fuoriescono dalla bocchetta del sistema di pulizia a vapore.	L'apparecchio non si è riscaldato completamente.	Consentire all'apparecchio di riscaldarsi completamente.
L'apparecchio emette un rumore di pompaggio/l'impugnatura vibra.	L'acqua viene pompata nella bocchetta del sistema di stiratura a vapore per essere trasformata in vapore.	Si tratta di un fenomeno normale.
	Il livello dell'acqua nel serbatoio dell'acqua è troppo basso o l'acqua si è esaurita.	Scollegare l'apparecchio e riempire il serbatoio dell'acqua.
La bocchetta e/o l'impugnatura del sistema di pulizia a vapore sono bagnate.	Lo sportello di riempimento non è completamente inserito.	Rimuovere il serbatoio e assicurarsi che lo sportello di riempimento sia inserito completamente.
	Il serbatoio è stato riempito eccessivamente e intorno sono presenti residui d'acqua.	Asciugare i residui di acqua sul serbatoio.

## Ievads

Apsveicam ar pirkumu un laipni lūdzam Philips! Lai pilnībā izmantotu Philips piedāvātā atbalsta iespējas, reģistrējiet produktu vietnē [www.philips.com/welcome](http://www.philips.com/welcome). Pirms ierīces lietošanas uzmanīgi izlasiet šo lietotāja rokasgrāmatu, brošūru ar svarīgu informāciju un īso lietošanas pamācību. Saglabājiet šos dokumentus turpmākām uzziņām.

## Produkta pārskats

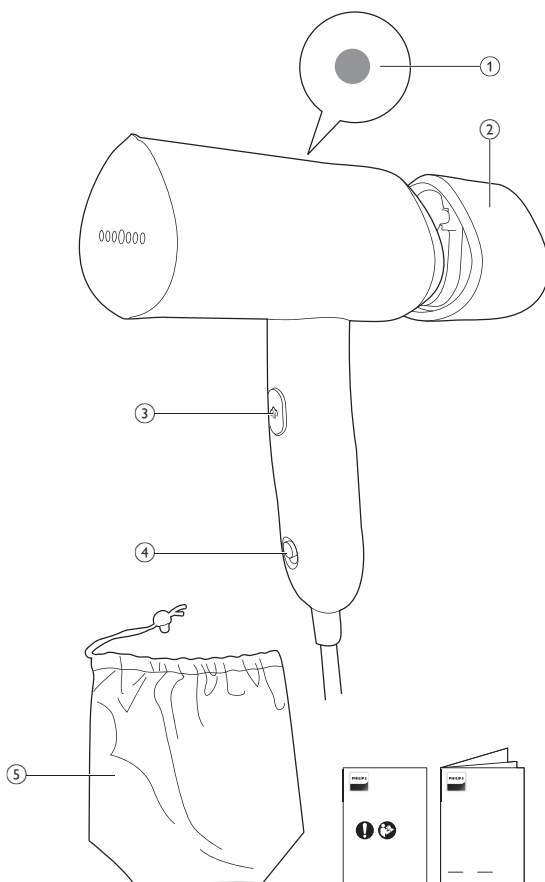

STH3010, STH3014  
STH3020, STH3024

- 1 Tvaika gatavības indikators
- 2 Noņemama ūdens tvertne
- 3 Tvaika padeves poga
- 4 Barošanas poga
- 5 Uzglabāšanas somiņa

## Brīdinājumi

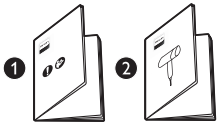

- 1 Lai uzzinātu, kā lietot šo ierīci, skatiet īso lietošanas pamācību un svarīgās informācijas bukletu.



- 2 Uzmanieties no karsta tvaika, kas izplūst no tvaicētāja. Tvaiks var izraisīt apdegumus.

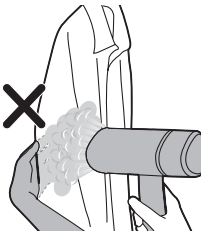

- 3 Neizmantojiet rokas kā atbalsta virsmu apģērbu tvaicēšanas laikā.



- 4 Nevērsiet ierīci pret savu vai citu cilvēku seju.



5 Nevērsiet ierīci pret sevi vai citiem cilvēkiem.



6 Pēc lietošanas nenovietojiet tvaicētāja galvīņu uz strāvas vada.

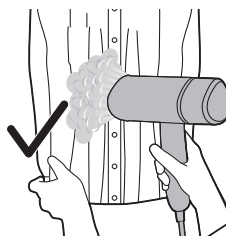

7 Pastiepiet apģērbu aiz malām.

## Sagatavošana lietošanai

### Izmantojamais ūdens veids

Ierīce ir piemērota lietošanai ar krāna ūdeni. Tomēr, ja dzīvojat apvidū ar cietu ūdeni, mēs iesakām sajaukt vienādu daudzumu krāna ūdens ar destilētu vai demineralizētu ūdeni. Tādējādi tiks novērsta ātra kaļķakmens nogulšņu veidošanās, un tiks pagarināts ierīces darbību.

**Neizmantojiet smaržas, ūdeni no žāvētāja, etiķi, cieti, atkaļķošanas līdzekļus, gludināšanas palīg līdzekļus, ķīmiski atkaļķotu ūdeni vai citas ķīmikālijas, jo tās var izraisīt ūdens smidzināšanos, brūnus traipus vai ierīces bojājumus.**





## Ūdens tvertnes uzpildīšana

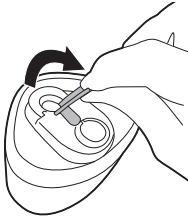

- 1 Noņemiet atvienojamo ūdens tvertni. Atrodiet ūdens tvertnes vāku. Paceliet ūdens tvertnes vāku, lai to atvērtu.

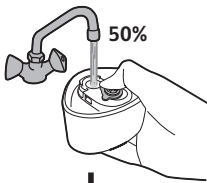

+

Distilled/  
Demineralized water

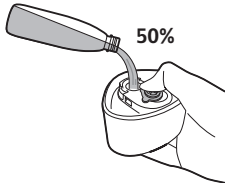

- 2 Iepildiet ūdens tvertnē 50% krāna ūdeni un 50% destilētu/demineralizētu ūdeni.

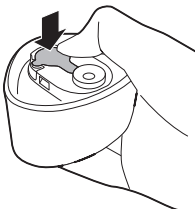

- 3 Cieši aizveriet ūdens tvertnes vāku.



- 4 Turiet ierīci rokās, ar vienu roku stingri satverot tvaicētāja galviņu.

5 Paceliet rokturi uz augšu.

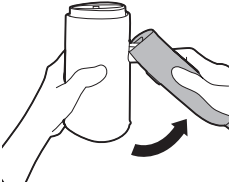

6 Rokturim jāztaisojas un jānofiksējas vietā ar dzirdamu klikšķi.



7 Piestipriniet ūdens tvertni pie ierīces.

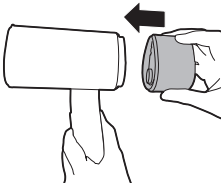

8 Kad ūdens tvertne ir kārtīgi piestiprināta, atskan klikšķis.

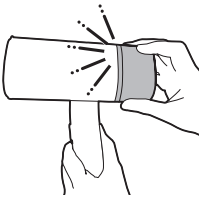

## Sagatavošana pirms lietošanas

1 Iespraudiet elektrības kontaktdakšu iezemētā elektrotīkla kontaktligzdā.

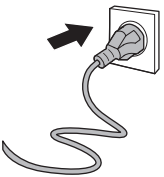

- 2 Ieslēdziet barošanu, pabīdot augšup barošanas pogu.

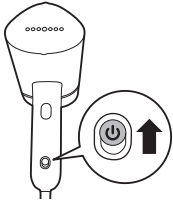

- 3 Iedegsies tvaika gatavības indikators, norādot, ka ierīce uzsilst. Ierīce ir gatava lietošanai aptuveni pēc 30 sekundēm. Kad tvaika gatavības indikators nodziest, ierīce ir gatava lietošanai.

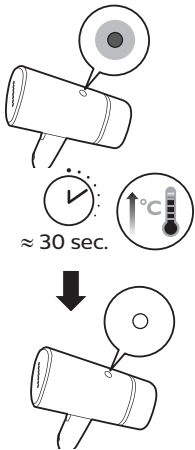

- 4 Uz dažām sekundēm pavērsiet tvaiku prom no apģērba un turiet nospiestu tvaika padeves pogu, jo pašā sākumā tvaikā var būt arī ūdens pilieni.



- 5 Atlaidiet tvaika padeves pogu, lai pārtrauktu tvaika plūsmu.

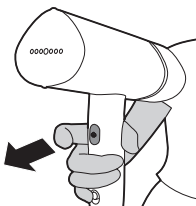



6 Gādājiet, lai tvaicētāja galviņa nesaskartos ne ar kādām virsmām, jo tā var būt dedzinoši karsta.

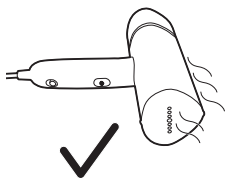

7 Lieciet ierīci sāniski uz virsmas, lai tvaika plātne nesaskartos ar virsmu.

## Ierīces lietošana

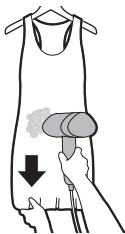

1 Pakariniet apģērbu uz pakaramā. Lai apģērbs labāk izgludinātos, pavelciet to aiz malām un apakšas.

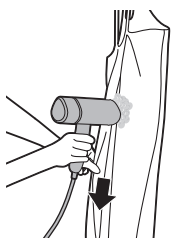

2 Tvaicēšanas laikā piespiediet tvaicētāja galviņu pie apģērba un ar roku pastiepiet apģērba malas. Apģērbiem ar pogām, piemēram, kreklēm, žaketēm un biksēm, aiztaisiet pirmo pogu, lai audumu būtu vieglāk iztaisnot.

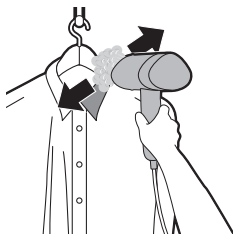

3 Apģērbiem ar pogām, piemēram, kreklēm, žaketēm un biksēm, aiztaisiet pirmo pogu, lai audumu būtu vieglāk iztaisnot.

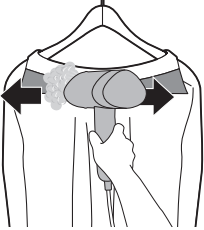

- 4 Apģērbim ar apkakli virziet tvaicētāju horizontāli gar apkakli.

Piezīme. Ierīci var izmantot, lai piešķirtu apģērbam dabisku izskatu un ātri to atsvaidzinātu. Audumiem ar stingrām krokām, kā arī elegantākam efektam ieteicams papildus izmantot gludekli.

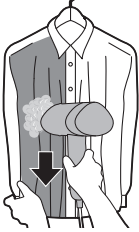

- 5 Apstrādājot krekļus un kleitas ar pušķojumiem, volāniem, adījumiem vai vizuļiem, turiet tvaicētāja galviņu nelielā attālumā apģērbā. Auduma mikstināšanai izmantojiet tikai tvaiku. Varat arī tvaicēt audumu no iekšpuses.



- 6 Kad apstrādājat krekļu kabatas, virziet tvaicētāja galviņu augšup, turot to piespiestu pie auduma.

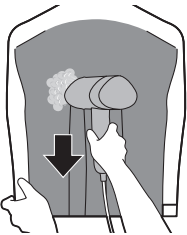

- 7 Apstrādājot ieloces, pastiepiet apģērbu aiz malām, piespiediet tvaicētāja galviņu pie ielocēm un virziet to uz leju.

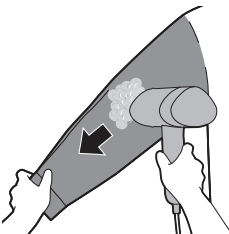

- 8 Lai apstrādātu piedurknes, sāciet no plecu zonas un virziet tvaicētāja galviņu uz leju. Tvaicējiet, vienlaikus ar otru roku stiepjot piedurkni diagonāli uz leju.

## Tīršana un kopšana

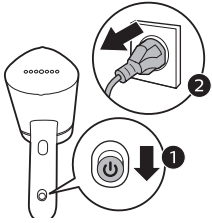

- 1 Izslēdziet barošanu, pabīdot uz leju barošanas pogu, un atvienojiet ierīci no zemētās kontaktligzdas.

- 2 Ļaujiet ierīcei atdzist aptuveni 60 minūtes.

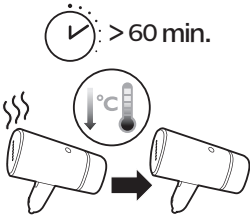

- 3 Uz gludināšanas virsmas esošās plūksnas un nosēdumus notīriet ar mitru drānu.



- 4 Gādājiet, lai tvaicētāja galviņa nesaskartos ne ar kādām virsmām, jo tā var būt dedzinoši karsta.



- 5 Lieciet ierīci sāniski uz virsmas, lai tvaika plātne nesaskartos ar virsmu.

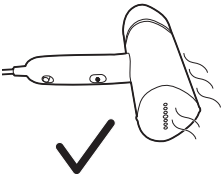

## Glabāšana

1 Atvienojiet ūdens tvertni.

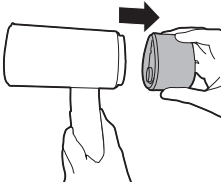

2 Izlejiet no ūdens tvertnes atlikušo ūdeni.

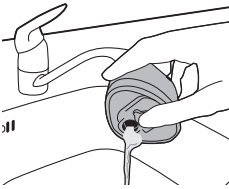

3 Piestipriniet ūdens tvertni.

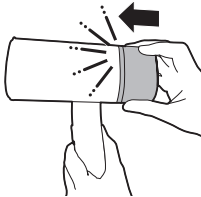

4 Cieši turiet ierīci horizontālā pozīcijā.

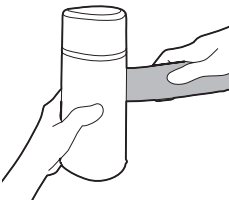

5 Salokiet rokturi uz tvaicētāja galviņas pusi.

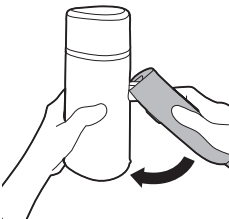



**6** Gādājiet, lai rokturis būtu līdz galam nolocīts.

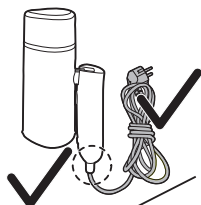

**7** Netiniet barošanas vadu ap ierīci un gādājiet, lai tas nebūtu pārlietu saliekts vai nostiepts.

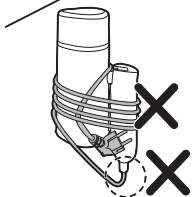

## Problēmu novēršana

Šajā nodaļā apkopota informācija par izplatītām problēmām, kas var rasties ierīces darbībā. Ja nevarat novērst problēmu, izmantojot tālāk sniegto informāciju, apmeklējiet vietni [www.philips.com/support](http://www.philips.com/support), lai skatītu bieži uzdoto jautājumu sarakstu, vai arī sazinieties ar klientu apkalpošanas centru savā valstī.

<b>Problēma</b>	<b>Iespējamais cēlonis</b>	<b>Risinājums</b>
lerīce neuzsilst.	lerīce nav pareizi pievienota elektrotīklam vai ieslēgta.	Pārbaudiet, vai kontaktdakša ir pareizi pievienota un vai sienas kontaktligzda darbojas. Pārbaudiet, vai ierīce ir ieslēgta.
lerīce neizdala tvaiku.	lerīce nav pareizi pievienota elektrotīklam vai ieslēgta.	Pārbaudiet, vai kontaktdakša ir pareizi pievienota un vai sienas kontaktligzda darbojas. Pārbaudiet, vai ierīce ir ieslēgta.
	lerīce nav pietiekami uzsilusi.	Ļaujiet ierīcei uzkarst aptuveni 30 sekundes (iedegsies tvaika gatavības indikators). Kad ierīce ir gatava lietošanai, indikators nodziest.



	Jūs neesat pilnībā nospiedis tvaika slēdzi.	Uz dažām sekundēm pilnībā nospiediet tvaika padeves pogu.
	Ūdens daudzums ūdens tvertnē ir pārāk zems, vai tas viss ir izlietots.	Atvienojiet ierīci un uzpildiet ūdens tvertni.
	Tvaika plātne ir novietota horizontālā stāvoklī.	Izmantojiet ierīci vertikālā stāvoklī, uzgaidiet dažas sekundes, līdz tiek padots tvaiks.
No ierīces tvaicētāja galvas pil ūdens pilieni.	Ierīce nav pilnībā uzkaršusi.	Ļaujiet ierīcei pilnībā uzkarst.
Ierīce rada sūknēšanas skaņu/rokturis vibrē.	Uz tvaicētāja galviņu tiek sūknēts ūdens, kas tiks pārvērsts tvaikā.	Tas ir normāli.
	Ūdens daudzums ūdens tvertnē ir pārāk zems, vai tas viss ir izlietots.	Atvienojiet ierīci un uzpildiet ūdens tvertni.
Tvaicētāja galva un/vai rokturis ir slapjš.	Uzpildes vāks nav pilnībā ievietots.	Noņemiet tvertni un pārļiecinieties, vai uzpildes vāks ir pilnībā ievietots.
	Tvertne ir pārpildīta, un tai apkārt ir ūdens pārpalikumi.	Noslaukiet no tvertnes atlikušos ūdens pārpalikumus.

## Įvadas

Sveikiname įsigijus „Philips“ gaminį ir sveiki atvykę! Norėdami pasinaudoti „Philips“ siūloma pagalba, užregistruokite savo gaminį adresu [www.philips.com/welcome](http://www.philips.com/welcome). Prieš naudodamiesi prietaisu atidžiai perskaitykite šį naudotojo vadovą, svarbios informacijos lapelį ir trumpąjį naudojimo pradžios vadovą. Saugokite juos, nes gali prireikti ateityje.

## Gaminio apžvalga

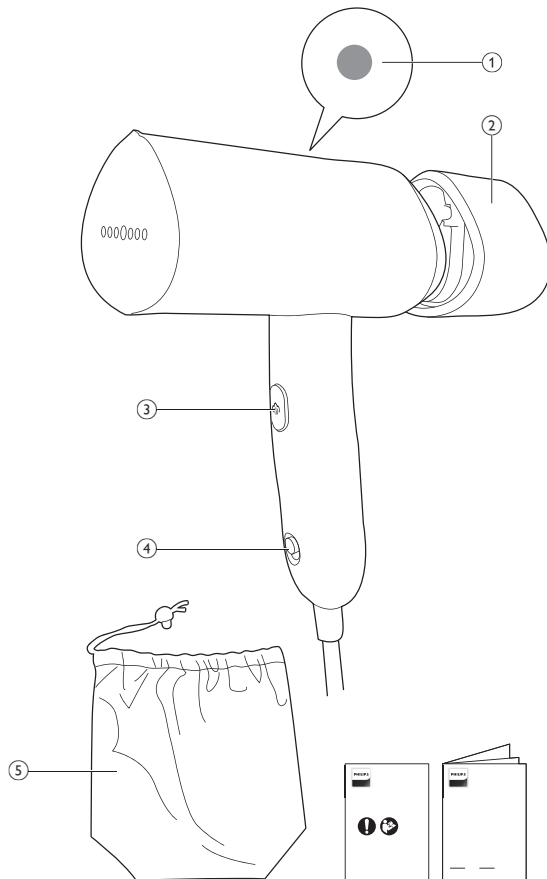

STH3010, STH3014  
STH3020, STH3024

- 1 Garų paruošimo indikatorius
- 2 Nuimamas vandens bakelis
- 3 Garų jungiklio mygtukas
- 4 Maitinimo mygtukas
- 5 Laikymo krepšys

## Perspėjimai

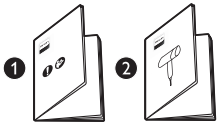

- 1 Prietaiso naudojimas aprašytas trumpojoje instrukcijoje ir svarbios informacijos lankstinuke.



- 2 Saugokitės karštų garų, sklindančių iš garintuvo. Garai gali nudeginti.

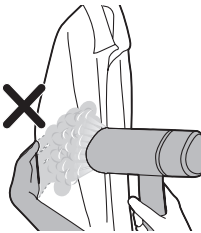

- 3 Garindami nelaikykite plikomis rankomis.



- 4 Nenukreipkite prietaiso į savo ar kito asmens veidą.

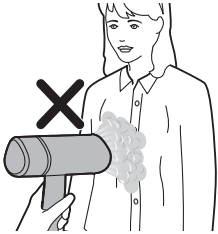

5 Nenukreipkite prietaiso į save ar kitą asmenį.



6 Panaudoję, nedėkite garintuvo galvutės ant maitinimo laido.

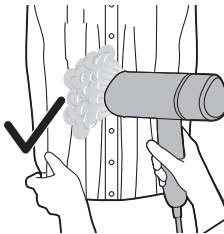

7 Ištempkite drabužio kraštus.

## Paruošimas naudoti

### Naudojamas vanduo

Prietaisas naudojamas su vandentiekio vandeniu. Tačiau, jei gyvenate vietovėje, kurioje vanduo yra kietas, rekomenduojame sumaišyti vienodą kiekį vandentiekio ir distiliuoto arba demineralizuoto vandens. Tokiu būdu kalkių nuosėdos susidarys lėčiau ir pailginsite prietaiso tarnavimo laiką.

**Nenaudokite kvėpalų, vandens iš džiovyklės, acto, krakmolo, kalkių šalinimo priemonių, pagalbinių lyginimo priemonių, cheminiu būdu nuo kalkių išvalyto vandens ir kitų chemikalų, nes dėl jų vanduo gali imti taškytis, palikti rudų dėmių arba sugadinti prietaisą.**



## Vandens bakelio pripildymas

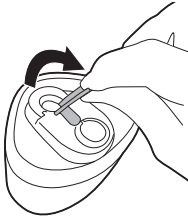

- 1 Nuimkite nuimamą vandens bakelį. Suraskite ant vandens bakelio uždėtą vandens bakelio dangtelį. Atlenkdami atidarykite vandens bakelio dangtelį.

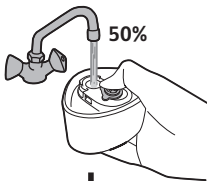

+

Distilled/  
Demineralized water

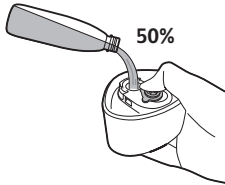

- 2 Pripilkite 50 % vandentiekio vandens ir 50 % distiliuoto arba demineralizuoto vandens į vandens bakelį.

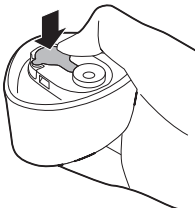

- 3 Sandariai uždarykite vandens bakelio dangtį.



- 4 Laikykite prietaisą rankoje. Viena ranka stipriai suimkite garintuvo antgalį.

5 Atlenkite rankeną.

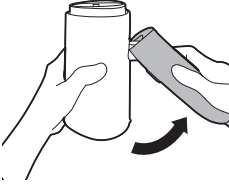

6 Rankena turi išsitiesti ir turi pasigirsti spragtelėjimas.



7 Uždėkite vandens bakelį ant prietaiso.

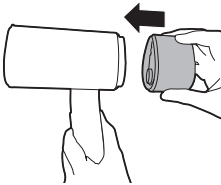

8 Turėtumėte išgirsti spragtelėjimą, reiškiantį, kad vandens bakelis buvo gerai pritvirtintas.

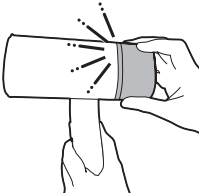

## Paruošimas prieš naudojimą

1 Prijunkite kištuką prie įžeminto sieninio el. lizdo.

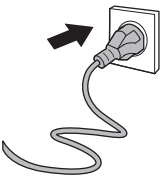

- 2 Įjunkite maitinimo mygtuką pastumdami jį į viršų.

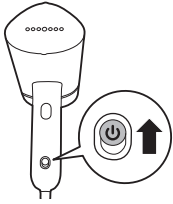

- 3 Įsijungs garų paruošimo indikatorius, nurodantis, kad prietaisas kaista. Prietaisas bus paruoštas naudoti maždaug po 30 s. Kai tik garų paruošimo indikatorius išsijungs, prietaisas bus paruoštas naudoti.

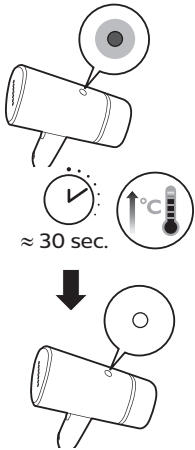

- 4 Kelioms sekundėms nukreipkite garus į šoną, palaikykite paspaustą garų jungiklio mygtuką, nes iš pradžių sistemoje gali būti vandens lašų.

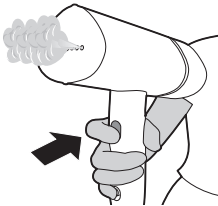

- 5 Atleiskite garų jungiklio mygtuką, kad garai nebesklistų.

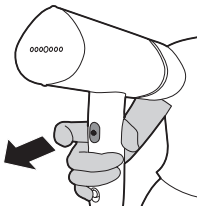



6 Nedėkite garintuvo antgalio tiesiai ant paviršių, kad jie nenudegtų.

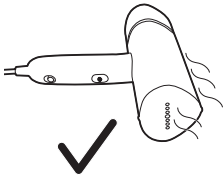

7 Paguldykite prietaisą ant paviršiaus šonu, kad garinimo plokštė tiesiogiai nesiliestų prie paviršiaus.

## Prietaiso naudojimas

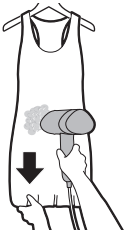

1 Pakabinkite drabužį ant pakabos. Ištempkite drabužio šonus ar apačią, kad geriau išlygintų.

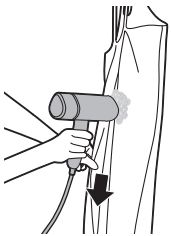

2 Garindami prispauskite garintuvo antgalį prie drabužio ir ranka ištempkite drabužio kraštus. Jei lyginate drabužius su sagomis, pvz., marškinius, švarkus ir kelnes, užsekite pirmąją sagą, kad audinį būtų lengviau ištiesinti.



3 Jei lyginate drabužius su sagomis, pvz., marškinius, švarkus ir kelnes, užsekite pirmąją sagą, kad audinį būtų lengviau ištiesinti.



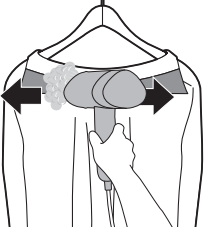

- 4** Jei drabužis turi apykaklę, braukite garintuvu horizontaliai palei apykaklę.

Pastaba: Prietaisu apdoroti drabužiai atrodys natūraliai, be to, juo galima išlyginti greitai. Jei reikia išlyginti didesnes drabužių raukšles ir sukurti oficialesnį įvaizdį, rekomenduojame papildomai pasinaudoti lygintuvu.

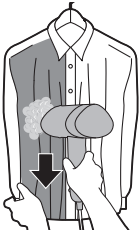

- 5** Laikykite garintuvo antgalį truputį didesniu atstumu nuo marškinių ar suknelių, kurias puošia klostės, raukinukai, apsiuvai arba blizgučiai. Audinį lyginkite tik garais. Garais galima lyginti ir iš vidinės pusės.

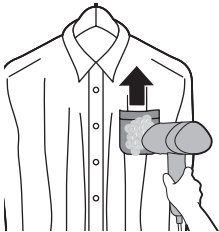

- 6** Jei lyginate marškinių kišenes, braukite garintuvo antgalį prispaudę prie audinio aukštin.

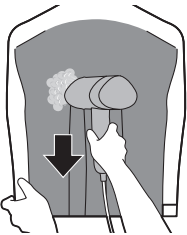

- 7** Jei yra klostės, patraukite drabužio šonus, prispauskite garintuvo antgalį prie klosčių ir garinkite braukdami žemyn.

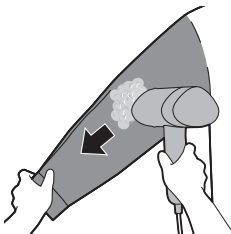

- 8** Norėdami garintuvu išlyginti rankoves, pradėkite nuo peties ir slinkite žemyn. Garinkite, kita ranka įstrižai į apačią tempdami rankovę.

## Valymas ir priežiūra

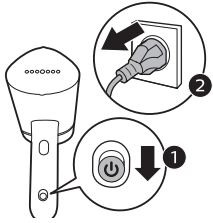

- 1 Išjunkite maitinimo mygtuką pastumdami jį žemyn ir atjunkite prietaisą nuo įžeminto sieninio lizdo.

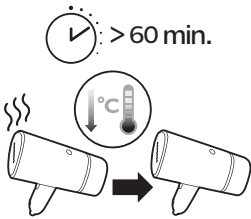

- 2 Palikite prietaisą atvėsti maždaug 60 min.



- 3 Drėgnu skudurėliu nuvalykite kalkių nuosėdas nuo lygintuvo pado.



- 4 Nedėkite garintuvo antgalio tiesiai ant paviršių, kad jie nenudegtų.

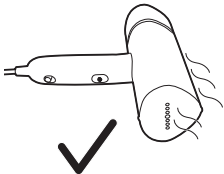

- 5 Paguldykite prietaisą ant paviršiaus šonu, kad garinimo plokštė tiesiogiai nesiliestų prie paviršiaus.

# Laikymas

1 Nuimkite vandens bakelį.

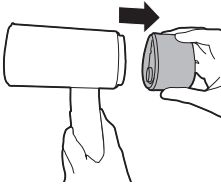

2 Iš vandens bakelio išpilkite likusį vandenį.

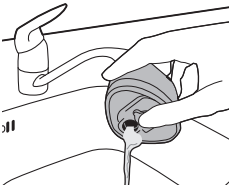

3 Pritvirtinkite vandens bakelį.

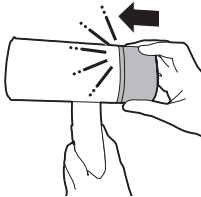

4 Tvirtai laikykite prietaisą horizontalioje padėtyje.

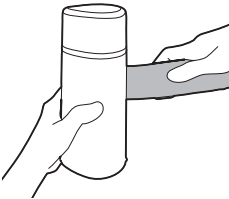

5 Užlenkite rankeną link garintuvo antgalio.

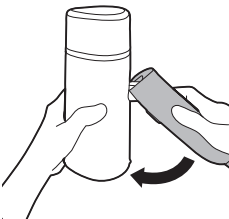

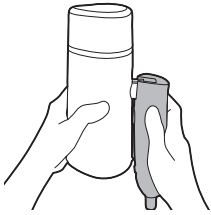

6 Įsitikinkite, kad rankena visiškai sulenкта.

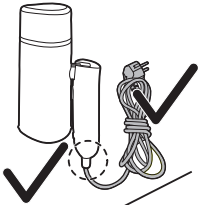

7 Suvyniokite maitinimo laidą toliau nuo prietaiso ir įsitikinkite, kad jis nesulenktas ar neištemptas.

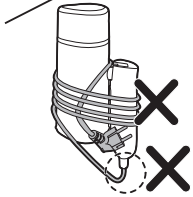

## Trikčių diagnostika

Šiame skyriuje trumpai aprašomos dažniausios problemos, kurios kyla naudojant šį prietaisą. Jei toliau pateikta informacija nepadaeda išspręsti problemos, apsilankykite adresu [www.philips.com/support](http://www.philips.com/support), ten rasite dažnai užduodamų klausimų sąrašą, arba kreipkitės į savo šalies klientų aptarnavimo centrą.

Problema	Galima priežastis	Sprendimas
Prietaisas nekaista.	Prietaisas tinkamai neprijungtas arba neįjungtas.	Patikrinkite, ar kištukas tinkamai įkištas į sieninį maitinimo lizdą ir ar lizdas veikia. Patikrinkite, ar prietaisas yra įjungtas.
Iš prietaiso visai nesklinda garai.	Prietaisas tinkamai neprijungtas arba neįjungtas.	Patikrinkite, ar kištukas tinkamai įkištas į sieninį maitinimo lizdą ir ar lizdas veikia. Patikrinkite, ar prietaisas yra įjungtas.

	Prietaisas nepakankamai įkaitęs.	Leiskite prietaisui ≈ 30 sek. įkaisti (švies lemputė „paruošta garinti“). Prietaisą galima naudoti, kai lemputė išsijungia.
	Ne iki galo paspaudėte garų jungiklį.	Kelias sekundes palaikykite iki galo nuspaustą garų jungiklį.
	Vandens lygis vandens bakelyje per žemas arba visas vanduo sunaudotas.	Išjunkite prietaisą iš elektros tinklo ir pripildykite vandens bakelį.
	Garinimo plokštė padėta horizontaliai.	Naudokite prietaisą vertikaliai, palaukite kelias sekundes, kol iš jo pradės sklisti garai.
Iš prietaiso garinimo antgalio laša vanduo.	Prietaisas nebuvo iki galo įkaitintas.	Leiskite prietaisui iki galo įkaisti.
Iš prietaiso sklinda siurbimo garsas arba vibruoja rankena.	Vanduo siurbiamas į garintuvo antgalį ir tada gaminami garai.	Tai normalu.
	Vandens lygis vandens bakelyje per žemas arba visas vanduo sunaudotas.	Išjunkite prietaisą iš elektros tinklo ir pripildykite vandens bakelį.
Šlapias garintuvo antgalis ir (arba) rankena.	Pripildymo drelės ne iki galo uždarytos.	Nuimkite bakelį ir įsitikinkite, kad pripildymo drelės iki galo uždarytos.
	Bakelis buvo perpildytas ir aplink yra vandens nuosėdų.	Nuvalykite ant bakelio likusias vandens nuosėdas.

# Bevezetés

A Philips köszönti Önt! Gratulálunk a vásárláshoz! A Philips által biztosított teljes körű támogatáshoz regisztrálja termékét a [www.philips.com/welcome](http://www.philips.com/welcome) oldalon. Kérjük, a készülék használata előtt figyelmesen olvassa el ezt a felhasználói kézikönyvet, a Fontos tudnivalók című ismertetőt és a rövid üzembe helyezési útmutatót. Őrizze meg őket későbbi használatra.

## A termék rövid bemutatása

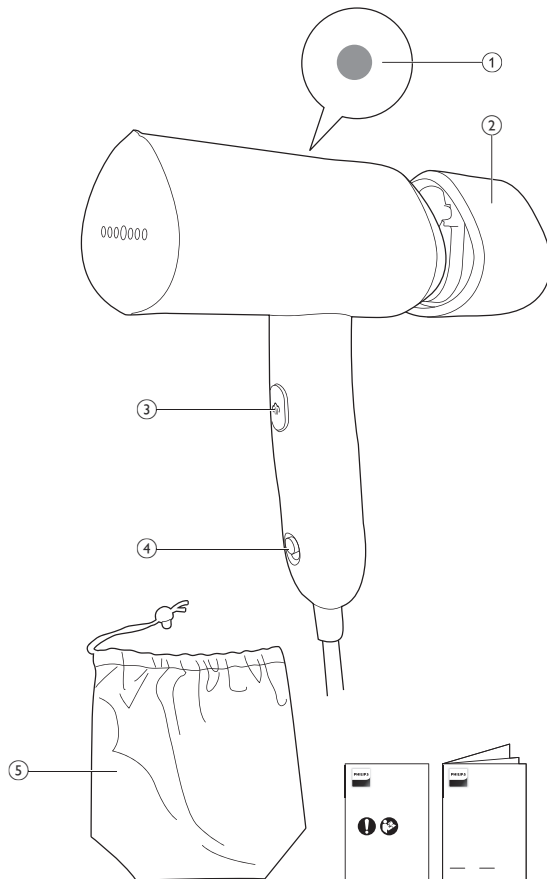

STH3010, STH3014  
STH3020, STH3024

- 1 Gőz készenléti jelzőfény
- 2 Levehető víztartály
- 3 Gőzvezérlő gomb
- 4 Bekapcsoló gomb
- 5 Tárolótok

## Figyelmeztetés

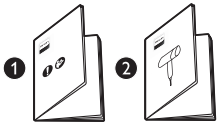

- 1 A készülék használatára vonatkozó információkat lásd a rövid üzembe helyezési útmutatóban és a Fontos tudnivalók című ismertetőben.



- 2 Ügyeljen a kannából kiáramló forró gőzre. A gőz égési sérüléseket okozhat.

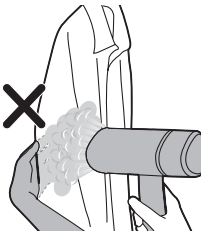

- 3 Gőzöléskor ne használja támasztófelületként a kezét.



- 4 Ne tartsa a készüléket a saját vagy más személyek arca felé.

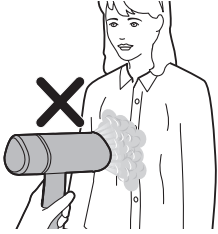

5 Ne tartsa a készüléket saját maga vagy más személyek irányába.



6 A használatot követően ne helyezze a gőzölőfejet a tápkábelre.

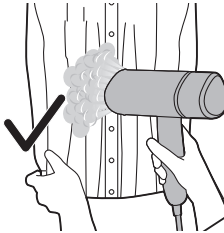

7 Feszítse ki a ruha széléit.

## Előkészítés a használatra

### A használandó víz típusa

A készüléket csapvízzel való használatra tervezték. Ha azonban kemény vizet tartalmazó területen él, javasoljuk, hogy a csapvízhez adjon azonos mennyiségű desztillált vagy ioncserélt vizet. Ez megakadályozza a gyors vízkőlerakódást, és meghosszabbítja a készülék élettartamát.

**Ne adjon hozzá parfümöt, szárítógépből származó vizet, ecetet, keményítőt, vízkőmentesítő szert, vasalási segédanyagokat, vegyileg vízkőmentesített vizet és más vegyi anyagokat, mivel ezek vízszivárgáshoz, barna foltok képződéséhez, illetve a készülék károsodásához vezethetnek.**





## A víztartály feltöltése

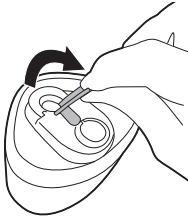

- 1** Távolítsa el a levezető víztartályt. Keresse meg a víztartályon a fedelet. Pattintsa fel a víztartály fedelét a víztartály fedelének kinyitásához.

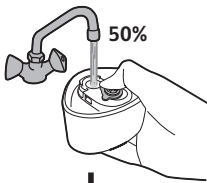

+

Distilled/  
Demineralized water

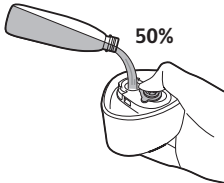

- 2** Töltse meg 50%-ban csapvízzel és 50%-ban desztillált/demineralizált vízzel a víztartályt.

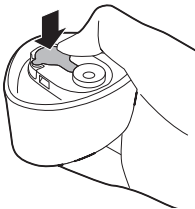

- 3** Zárja le szorosan a víztartály fedelét.



- 4** A készüléket a kezében tartva egyik kezével szorosan fogja meg a gőzlőfejet.

5 Pattintsa fel a markolatot.

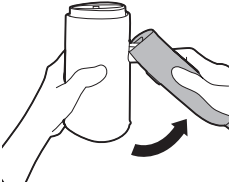

6 A markolat egyenes helyzetbe kerülésekor egy kattantást fog hallani.



7 Helyezze a víztartályt a készülékre.

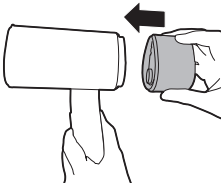

8 Egy kattantást kell hallania, amely azt jelzi, hogy a víztartály biztonságosan rögzítve van.

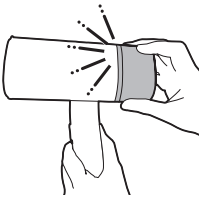

## Használat előtti előkészítés

1 Csatlakoztassa a készülék hálózati dugóját földelt fali konnektorba.

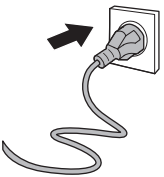

- 2 Csúsztassa felfelé a bekapcsológombot a készülék bekapcsolásához.

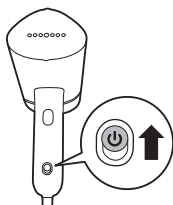

- 3 A gőz készenléti jelzőfénye világítani kezd, jelezve, hogy a készülék melegszik. A készülék körülbelül 30 másodperc elteltével használatra kész. Ha a gőz készenléti jelzőfénye kialudt, azt jelzi, hogy a készülék készen áll a használatra.

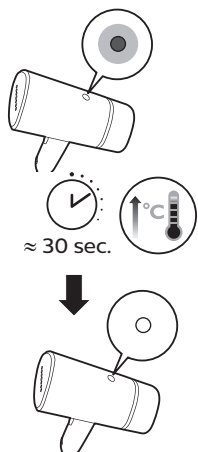

- 4 Néhány másodpercig irányítsa a gőzt elfelé, miközben nyomva tartja a gőzvezérlő gombot, mivel a kezdetben kibocsátott gőz vízcseppeket tartalmazhat.



- 5 Engedje fel a gőzvezérlő gombot a gőz kibocsátásának leállításához.

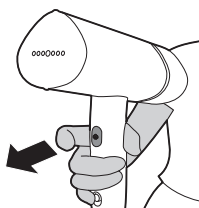



6 Az égések elkerülése érdekében ne helyezze a gőzlőfejet közvetlenül semmilyen felületre.

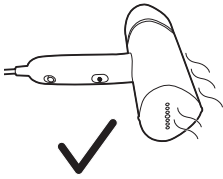

7 A készüléket az oldalával fektesse a felületre, hogy elkerülje a gőzlőtálp közvetlen érintkezését a felülettel.

## A készülék használata

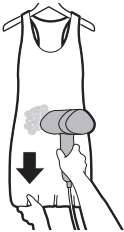

1 Akassza fel a ruhadarabot egy fogásra. A jobb eredmény érdekében feszítse ki a ruha oldalait/alját.

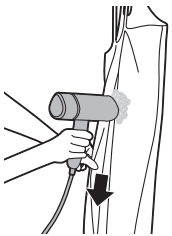

2 Gőzléskor szorítsa a gőzlőfejet a szövetre, a másik kezével pedig feszítse ki a ruha oldalait. A gombos ruhadarabok – ingek, zakók és nadrágok – esetében, gombolja be a legfelső gombot, hogy a szövet feszesebb legyen.

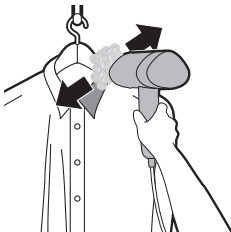

3 A gombos ruhadarabok – ingek, zakók és nadrágok – esetében, gombolja be a legfelső gombot, hogy a szövet feszesebb legyen.

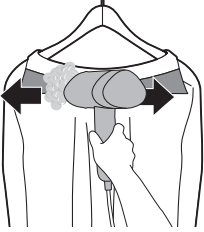

- 4 Galléros ruha esetén a gallér mentén húzza vízszintesen a gőzölőt.

Megjegyzés: A gőzölő természetes hatás elérésére és gyors korrekciókra szolgál. Erősen gyűrt ruhákhoz, és ha különösen elegáns megjelenést szeretne, a gőzölést követően vasalót is használjon.

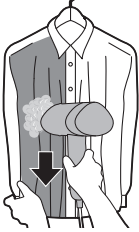

- 5 Ha inget vagy fodros, zsabós, húzott vagy flitteres ruhát vasal, a gőzölőfejet egy kissé távolabb tartsa a ruhadarabtól. Csak a szövet puhítására használja. Belülről is meggőzölheti.



- 6 Az ingzsebek gőzöléséhez húzza a gőzölőfejet felfelé, miközben rányomja a szövetre.

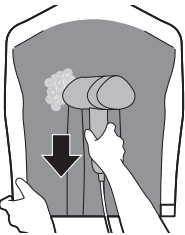

- 7 A berakások esetében húzza ki a ruhadarab oldalait, nyomja a gőzölőfejet a redőkre, és mozgassa lefelé.

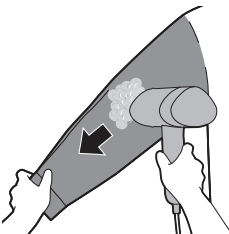

- 8 Az ingujjak vasalásánál kezdje a gőzölést a vállrészről, és mozgassa lefelé a gőzölőfejet. Miközben gőzöl, a másik kezével feszítse ki átlós irányban lefelé az ingujjat.

## Tisztítás és karbantartás

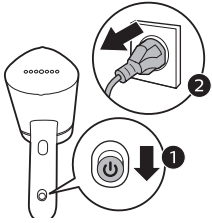

- 1 Csúsztassa lefelé a bekapcsológombot a készülék kikapcsolásához, majd húzza ki a készülék csatlakozódugóját a földelt fali aljzatból.

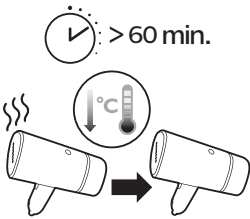

- 2 Hagyja körülbelül 60 percig hűlni a készüléket.



- 3 Nedves ruhával törölje le a vasálótápról a vízkődarabkákat és egyéb lerakódásokat.



- 4 Az égések elkerülése érdekében ne helyezze a gőzölőfejet közvetlenül semmilyen felületre.

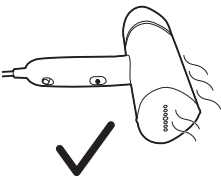

- 5 A készüléket az oldalával fektesse a felületre, hogy elkerülje a gőzölőtálp közvetlen érintkezését a felülettel.

## Tárolás

- 1 Távolítsa el a víztartályt.

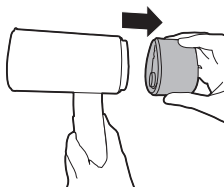

- 2 A maradék vizet öntse ki a víztartályból.

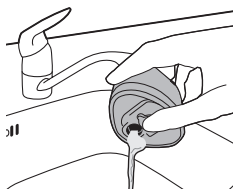

- 3 Helyezze fel a víztartályt.

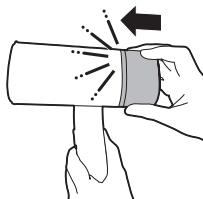

- 4 Tartsa szilárdan a víztartályt vízszintes helyzetben.

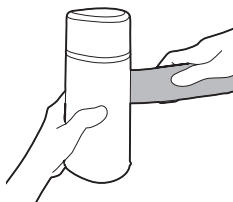

- 5 Hajtsa fel a markolatot a gőzlőfej felé.

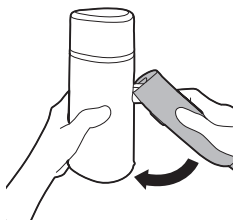

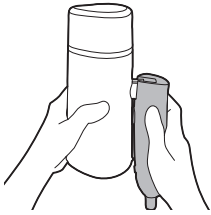

6 Győződjön meg arról, hogy a markolat teljesen be van hajtva.

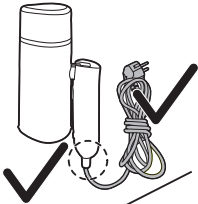

7 Tekerje fel a tápkábelt a készülék mellett, és ügyeljen arra, hogy a tápkábel ne törjön vagy feszüljön meg.

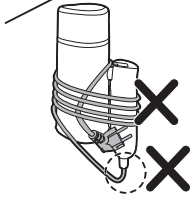

## Hibaelhárítás

Ez a fejezet részletesen foglalkozik a készülékkel kapcsolatban leggyakrabban felmerülő problémákkal. Ha az alábbi útmutató segítségével nem tudja elhárítani a hibát, látogasson el a [www.philips.com/support](http://www.philips.com/support) weboldalra a gyakran ismétlődő kérdések listájáért, vagy forduljon az országában illetékes vevőszolgálathoz.

Probléma	Lehetséges ok	Megoldás
A készülék nem melegszik fel.	A készülék nincs megfelelően csatlakoztatva vagy nincs bekapcsolva.	Ellenőrizze, hogy a tápkábel csatlakozója megfelelően csatlakoztatva van-e egy működőképessé fali konnektorba. Ellenőrizze, hogy be van-e kapcsolva a készülék.
A vasaló nem termel gőzt.	A készülék nincs megfelelően csatlakoztatva vagy nincs bekapcsolva.	Ellenőrizze, hogy a tápkábel csatlakozója megfelelően csatlakoztatva van-e egy működőképessé fali konnektorba. Ellenőrizze, hogy be van-e kapcsolva a készülék.



	A készülék nem melegedett fel kellő mértékben.	Hagyja a készüléket melegedni kb. 30 másodpercig. (A „gőz kész” fény világítani kezd.) Amikor a készülék használatra kész, a jelzőfény kikapcsol.
	Nem nyomta le teljesen a gőzvezérlő gombot.	Nyomja le teljesen a gőzvezérlő gombot néhány másodpercre.
	A víztartályban túl alacsony a vízszint, vagy az összes víz fel lett használva.	Húzza ki a készülék hálózati csatlakozódugóját, és töltsse fel a víztartályt.
	A gőzölőlap vízszintes helyzetben van.	Használja a készüléket függőlegesen, és várjon néhány másodpercet, amíg nem áramlik ki gőz.
Csöpög a víz a készülék gőzölőfejből.	A készülék nem melegedett fel teljesen.	Tegye lehetővé a készülék teljes felmelegedését.
Szivattyúzó hang hallatszik a készülékből/vibrál a markolat.	A készülék a gőzölőfejbe pumpálja a vizet, ami gőzzé alakul.	Ez normális jelenség.
	A víztartályban túl alacsony a vízszint, vagy az összes víz fel lett használva.	Húzza ki a készülék hálózati csatlakozódugóját, és töltsse fel a víztartályt.
A gőzölőfej és/vagy a markolat nedves.	A töltőajtó nincs teljesen beillesztve.	Vegye ki a tartályt, és győződjön meg róla, hogy a töltőajtó teljesen be van illesztve.
	A tartályt túltöltötték, és víz van körülötte.	Törölje le a tartályon maradt vizet.

# Introductie

Gefeliciteerd met uw aankoop en welkom bij Philips! Registreer uw product op [www.philips.com/welcome](http://www.philips.com/welcome) om optimaal gebruik te kunnen maken van de door Philips geboden ondersteuning. Lees deze gebruiksaanwijzing, het boekje met belangrijke informatie en de snelstartgids zorgvuldig door voor u het apparaat gebruikt. Bewaar ze om deze indien nodig later te kunnen raadplegen.

## Productoverzicht

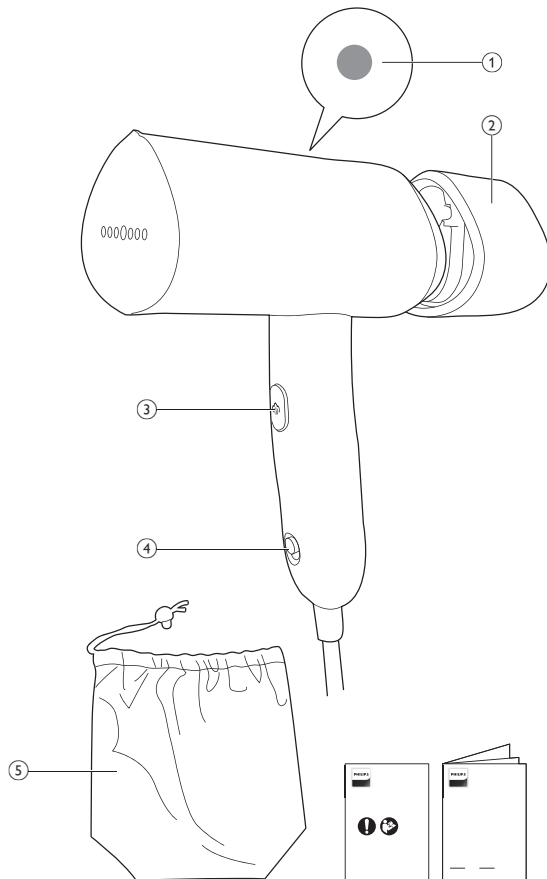

STH3010, STH3014  
STH3020, STH3024

- 1 Indicatielampje voor stoom
- 2 Afneembaar waterreservoir
- 3 Stoomknop
- 4 Aan-uitknop
- 5 Opbergetui

## Waarschuwingen

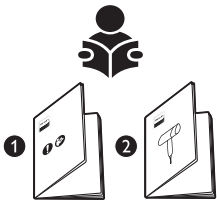

- 1 Raadpleeg de snelstartgids en de folder met belangrijke informatie over hoe u het apparaat gebruikt.



- 2 Pas op voor de hete stoom die uit de stomer komt. Stoom kan brandwonden veroorzaken.

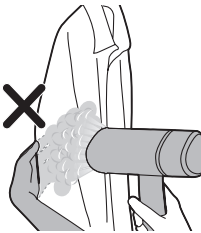

- 3 Gebruik uw blote hand niet als ondersteuning wanneer u stoomt.



- 4 Houd het apparaat niet in de richting van uw eigen gezicht of dat van iemand anders.



5 Plaats het apparaat niet in de richting van uzelf of iemand anders.



6 Plaats de stoomkop na gebruik niet op het netsnoer.

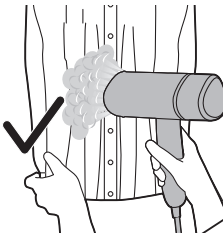

7 Trek het kledingstuk aan de zijken strak.

## Klaarmaken voor gebruik

### Te gebruiken watersoort

Het apparaat is geschikt voor gebruik met kraanwater. Als u echter in een gebied met hard water woont, raden wij u aan kraanwater te mengen met een gelijke hoeveelheid gedestilleerd of gedemineraliseerd water. Dit voorkomt snelle vorming van kalkaanslag en verlengt de levensduur van het apparaat.

**Voeg geen parfum, water uit de wasdroger, azijn, stijfsel, ontkalkingsmiddelen, strijkconcentraat, chemisch ontkalkt water of andere chemicaliën toe. Hierdoor kan het apparaat water gaan spetteren, bruine vlekken veroorzaken of beschadigd raken.**



## Het waterreservoir vullen

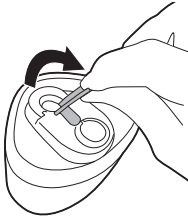

- 1 Verwijder het uitneembare waterreservoir. Zoek het deksel van het waterreservoir. Klap het deksel van het waterreservoir open.

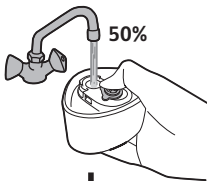

+

Distilled/  
Demineralized water

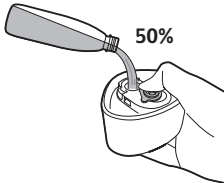

- 2 Vul het reservoir met 50% kraanwater en 50% gedestilleerd/gedemineraliseerd water.

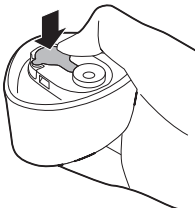

- 3 Sluit het deksel van het waterreservoir goed.



- 4 Houd het apparaat in uw hand, waarbij u met één hand stevig de stoomkop vasthoudt.

5 Klap de hendel omhoog.

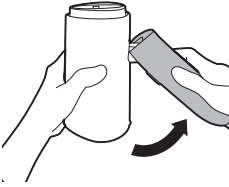

6 De hendel klikt vast met een klikgeluid.



7 Bevestig het waterreservoir op het apparaat.

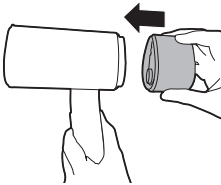

8 U hoort een klikgeluid als het waterreservoir goed vastklikt.

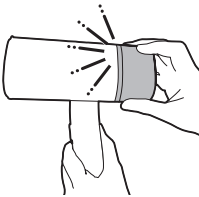

## Vorbereidingen voor het gebruik

1 Steek de stekker in een geaard stopcontact.

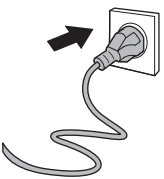

2 Zet het apparaat aan door de aan-uitknop omhoog te schuiven.

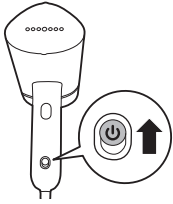

3 Het indicatielampje voor stoom gaat branden om aan te geven dat het apparaat wordt opgewarmd. Het apparaat is binnen ongeveer 30 seconden klaar voor gebruik. Als het stoomlampje uit gegaan is, is het apparaat klaar voor gebruik.

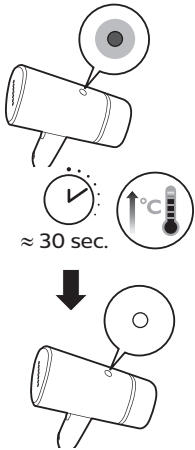

4 Richt de stoom een paar seconden weg en houd de stoomknop in. De eerste stoom kan namelijk waterdruppels bevatten.



5 Laat de stoomknop los om te stoppen met stomen.

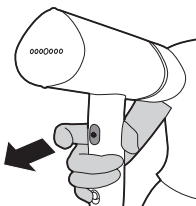



6 Plaats de stoomknop niet rechtstreeks op een oppervlak om brandplekken te voorkomen.

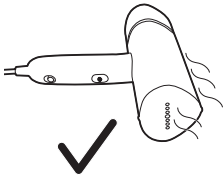

7 Leg het apparaat op de zijkant om direct contact tussen de stoomplaat en het oppervlak te vermijden.

## Het apparaat gebruiken

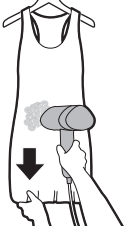

1 Hang het kledingstuk op een hanger. Trek het kledingstuk aan de zijkanten en onderkant strak voor een beter resultaat.

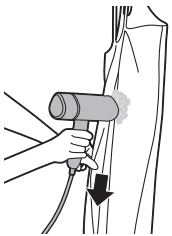

2 Druk tijdens het stomen de stoomkop op het kledingstuk. Trek met uw hand aan de zijkanten van het kledingstuk om de stof strak te trekken. Hebt u kledingstukken met knopen zoals overhemden, colberts of broeken? Sluit dan de bovenste knoop zodat de stof rechter blijft hangen.



3 Hebt u kledingstukken met knopen zoals overhemden, colberts of broeken? Sluit dan de bovenste knoop zodat de stof rechter blijft hangen.



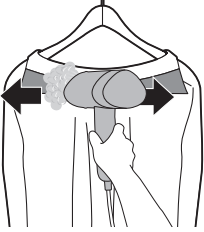

- 4** Bij kledingstukken met een kraag beweegt u de stoomkop horizontaal langs de kraag.

Opmerking: Het apparaat kan worden gebruikt voor het creëren van een natuurlijke look en om kledingstukken snel bij te werken. Voor kledingstukken met stevige kreukels en voor een meer formele look wordt u geadviseerd tevens een strijkijzer te gebruiken.

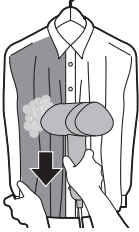

- 5** Houd de stoomkop op enige afstand van overhemden of jurken met franjes, plooiën, ruches of lovertjes. Gebruik de stoom uitsluitend om de stof losser te maken. U kunt ook van binnenuit stomen.



- 6** Voor zakken in overhemden beweegt u de stoomkop omhoog terwijl u tegen de stof drukt.

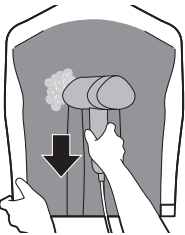

- 7** Voor plooiën trekt u aan de zijkanten van het kledingstuk, drukt u de stoomkop tegen de plooiën en stoomt u omlaag.

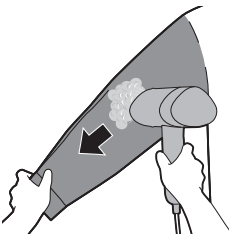

- 8** Start bij de schouders en beweeg de stoomkop omlaag om mouwen te stomen. Stoom terwijl u de mouw met de andere hand diagonaal naar beneden trekt.

# Schoonmaken en onderhoud

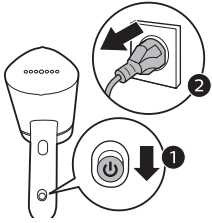

1 Schakel het apparaat uit door de aan-uitknop omlaag te schuiven en haal de stekker uit het stopcontact.

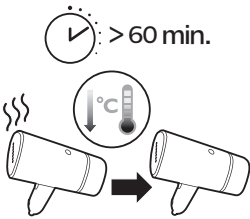

2 Laat het apparaat ongeveer 60 minuten afkoelen.



3 Veeg schilfers en andere aanslag van de zoolplaat met een vochtige doek.



4 Plaats de stoomknop niet rechtstreeks op een oppervlak om brandplekken te voorkomen.

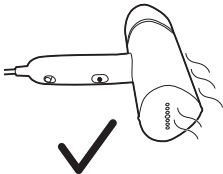

5 Leg het apparaat op de zijkant om direct contact tussen de stoomplaat en het oppervlak te vermijden.

## Opbergen

- 1 Het waterreservoir verwijderen.

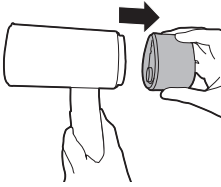

- 2 Giet overtollig water uit het waterreservoir.

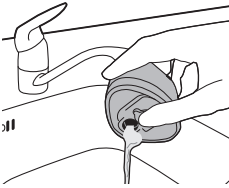

- 3 Bevestig het waterreservoir.

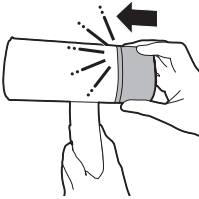

- 4 Houd het apparaat stevig vast in horizontale positie.

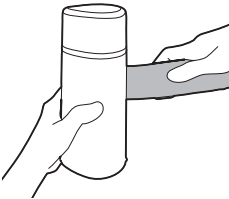

- 5 Klap de hendel naar de stoomkop.

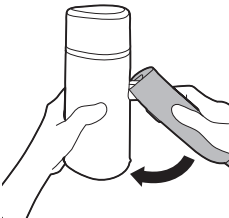

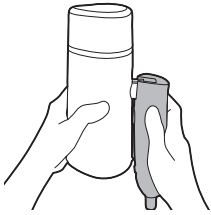

6 Zorg ervoor dat de hendel volledig is omgeklapt.

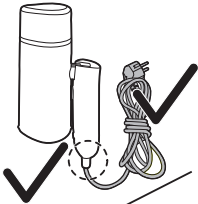

7 Rol het snoer op, weg van het apparaat en zorg ervoor dat het niet geknikt of uitgerekt is.

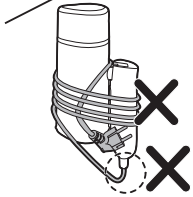

## Problemen oplossen

Dit hoofdstuk behandelt in het kort de problemen die u kunt tegenkomen tijdens het gebruik van uw apparaat. Als u het probleem niet met de onderstaande informatie kunt oplossen, gaat u naar [www.philips.com/support](http://www.philips.com/support) voor een lijst met veelgestelde vragen of neemt u contact op met het Consumer Care Centre in uw land.

Probleem	Mogelijke oorzaak	Oplossing
Het apparaat warmt niet op.	Het apparaat is niet goed aangesloten op netstroom of niet ingeschakeld.	Controleer of de stekker goed is aangesloten en of het stopcontact werkt. Controleer of het apparaat is ingeschakeld.
Het apparaat produceert geen stoom.	Het apparaat is niet goed aangesloten op netstroom of niet ingeschakeld.	Controleer of de stekker goed is aangesloten en of het stopcontact werkt. Controleer of het apparaat is ingeschakeld.

	Het apparaat is niet voldoende opgewarmd.	Laat het apparaat ongeveer 30 seconden opwarmen (het lampje voor 'stoom gereed' brandt). Wanneer het apparaat klaar is voor gebruik, gaat het lampje uit.
	U hebt de stoomhendel niet helemaal ingedrukt.	Druk de stoomknop een paar seconden lang volledig in.
	Er zit te weinig water in het waterreservoir of het is helemaal opgebruikt.	Haal de stekker van het apparaat uit het stopcontact en vul het waterreservoir opnieuw.
	De stoomplaat bevindt zich in horizontale positie.	Houd het apparaat verticaal en wacht enkele seconden tot de stoom vrijkomt.
Er vallen druppeltjes water uit de stoomkop.	Het apparaat is nog niet volledig opgewarmd.	Laat het apparaat volledig opwarmen.
Het apparaat maakt een pompend geluid/de hendel trilt.	Er wordt water naar de stoomkop gepompt waar het in stoom wordt omgezet.	Dit is normaal.
	Er zit te weinig water in het waterreservoir of het is helemaal opgebruikt.	Haal de stekker van het apparaat uit het stopcontact en vul het waterreservoir opnieuw.
De stoomkop en/of de handgreep is nat.	Het klepje van de vulopening is niet goed geplaatst.	Verwijder het reservoir en zorg ervoor dat de vulopening goed is afgesloten.
	Het waterreservoir is te vol gedaan, waardoor er water uit is gelopen.	Veeg het water op het reservoir weg.

# Innledning

Gratulerer med kjøpet, og velkommen til Philips! Hvis du vil dra full nytte av brukerstøtten som Philips tilbyr, kan du registrere produktet ditt på [www.philips.com/welcome](http://www.philips.com/welcome). Les denne brukerhåndboken, det viktige informasjonsheftet og hurtigstartveiledningen nøye før du bruker apparatet. Ta vare på disse for fremtidig bruk.

## Produktoversikt

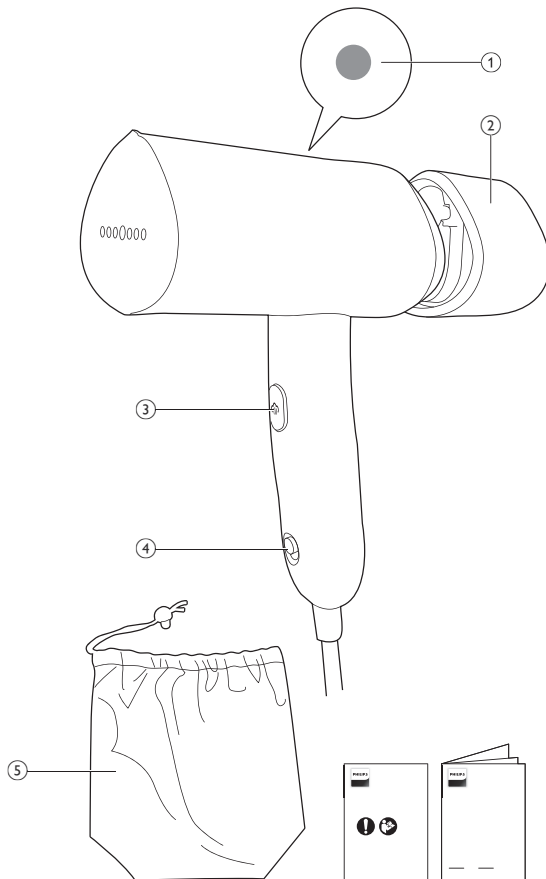

STH3010, STH3014  
STH3020, STH3024

- 1 Dampindikatorlampe
- 2 Avtakbar vannbeholder
- 3 Dampbryter
- 4 På/av-knapp
- 5 Oppbevaringsetui

## Advarsler

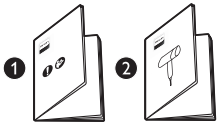

- 1 Se hurtigstartveiledningen og det viktige informasjonsheftet om hvordan du bruker apparatet.



- 2 Vær også oppmerksom på den varme dampen som kommer ut av apparatet. Damp kan forårsake brannskader.

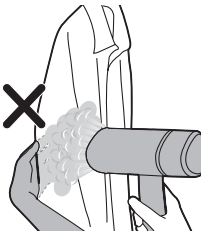

- 3 Ikke bruk bare hender som underlag for plagget mens du damper det.



- 4 Ikke rett apparatet mot ditt eget eller en annen persons ansikt.



5 Ikke rett apparatet mot deg selv eller en annen person.



6 Ikke plasser dampenheten på strømledningen etter bruk.

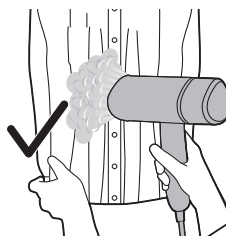

7 Strekk ut sidene av plagget.

## Bruksforberedelse

### Vanntypen som skal brukes

Dette apparatet egnet for bruk med springvann. Hvis du bor i et område med hardt vann, anbefaler vi at du blander en like stor mengde springvann med destillert eller demineralisert vann. Dette hindrer en rask dannelse av kalkavleiringer, mens apparatet får forlenget levetiden sin.

**Ikke legg til parfyme, vann fra tørketrommelen, eddik, stivelse, avkalkingsmidler, strykemidler, kjemisk avkalket vann eller andre kjemikalier, siden dette kan føre til vannsprut, brune flekker eller skade på apparatet**





## Oppfylling av vannbeholderen

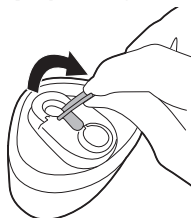

- 1 Fjern den avtakbare vannbeholderen. Finn lokket til vannbeholderen ved vannbeholderen. Vend lokket på vannbeholderen opp for å åpne lokket på vannbeholderen.

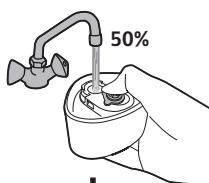

+

Distilled/  
Demineralized water

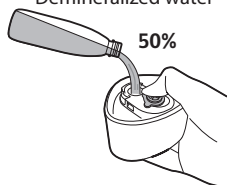

- 2 Fyll 50 % vann fra springen og 50 % destillert/demineralisert vann i vannbeholderen.

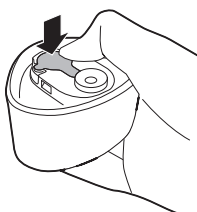

- 3 Lukk lokket til vannbeholderen godt.



- 4 Hold apparatet i hånden, med én hånd som griper godt i damphodet.

5 Snu håndtaket opp.

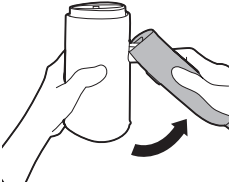

6 Håndtaket skal rette seg opp med en klikkelyd.



7 Fest vannbeholderen på apparatet.

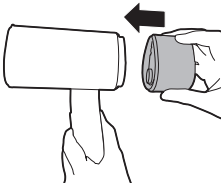

8 Du bør høre en klikkelyd for å angi at vannbeholderen er godt festet.

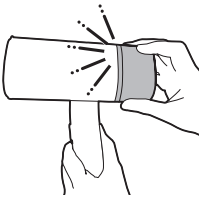

## Forberedelser til bruk

1 Koble til støpselet i en jordet stikkontakt.

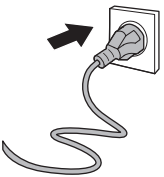

2 Slå på strømknappen ved å skyve den opp.

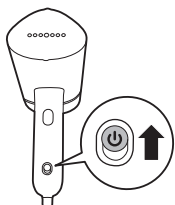

3 Dampindikatorlampen lyser opp for å indikere at apparatet varmes opp. Apparatet er klart for bruk innen 30 sekunder. Når dampindikatorlampen slutter å lyse, viser det at apparatet er klart til bruk.

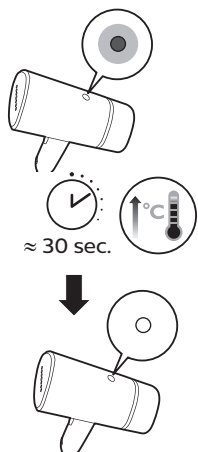

4 Før dampen bort i noen sekunder, og trykk på og hold inne damputløserknappen, da den første dampen kan inneholde vanndråper.



5 Slipp damputløserknappen for å hindre at damp slipper ut.

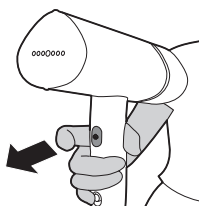



6 Ikke plasser damphodet direkte på overflater for å unngå brannskader.

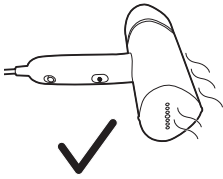

7 Legg apparatet på siden på overflaten for å unngå direkte kontakt med dampplaten.

## Bruke apparatet

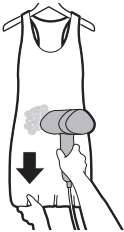

1 Heng plagget på en kleshenger. Strekk sidene / nedre del av plagget for å få et bedre resultat.

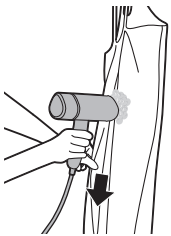

2 Når du damper, trykker du damphodet mot plagget mens du strekker plagget ved å trekke i sidene. For klær med knapper, som skjorter, jakker og bukser, kan du kneppe igjen den øverste knappen for å rette ut stoffet mer.

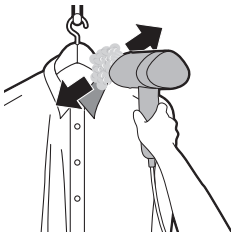

3 For klær med knapper, som skjorter, jakker og bukser, kan du kneppe igjen den øverste knappen for å rette ut stoffet mer.

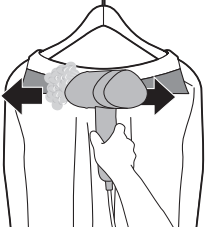

- 4** For plagg med krage flytter du dampenheten vannrett langs kragen.

Merk: Apparatet kan brukes til å fjerne vanlige skrukker og gi plaggene en rask oppfriskning. For klær med vanskelige skrukker og for en mer formell stil anbefaler vi at du også bruker et strykejern.



- 5** Hold damphodet med en liten avstand fra skjorter eller kjoler med rynkekapper, rysjer, folder eller paljetter. Bruk bare damp til å løsne tekstilet. Du kan også dampe plagget fra innsiden.

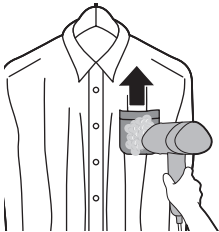

- 6** For å dampe skjortelommer må du bevege damphodet oppover mens du presser det mot stoffet.

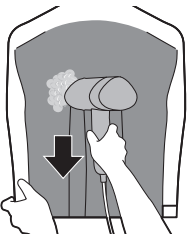

- 7** For folder trekker du sidene av plagget, trykker damphodet mot foldene og damper nedover.

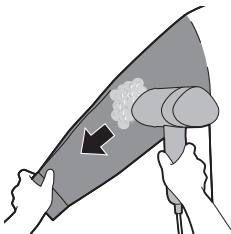

- 8** Når du skal dampe ermer, starter du fra skulderområdet og flytter damphodet nedover. Strekk ermet diagonalt nedover med den andre hånden mens du damper.

## Rengjøring og vedlikehold

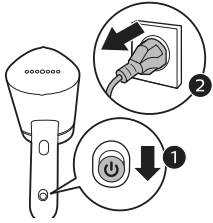

1 Slå av av/på-knappen ved å skyve den nedover og koble apparatet fra den jordede stikkontakten.

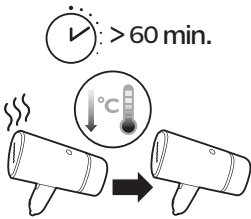

2 La apparatet avkjøles i ca. én time.



3 Tørk bort flak og andre avleiringer fra strykesålen med en fuktet klut.



4 Ikke plasser damphodet direkte på overflater for å unngå brannskader.

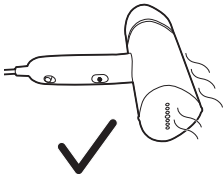

5 Legg apparatet på siden på overflaten for å unngå direkte kontakt med dampplaten.

# Oppbevaring

1 Koble fra vannbeholderen.

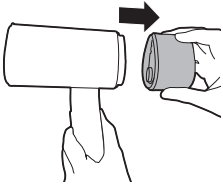

2 Hell ut vannet som er igjen i vanntanken.

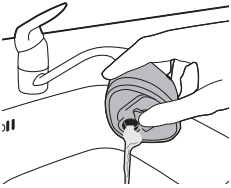

3 Fest vannbeholderen.

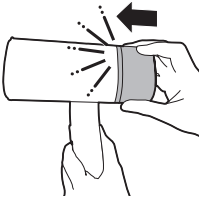

4 Hold apparatet fast i horisontal stilling.

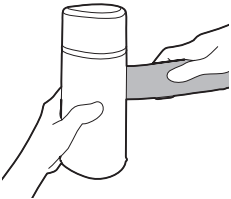

5 Sammenslå håndtaket mot damphodet.

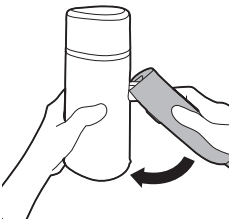



6 Kontroller at håndtaket er helt sammenslått.

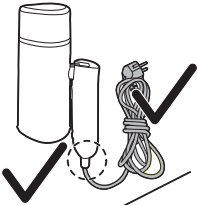

7 Kveil sammen strømledningen bort fra apparatet, og pass på at strømledningen ikke bøyes eller strekkes.

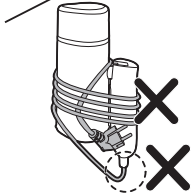

## Feilsøking

Dette kapittelet oppsummerer de vanligste problemene du kan oppleve med apparatet. Hvis du ikke kan løse problemet ved hjelp av informasjonen nedenfor, kan du gå til [www.philips.com/support](http://www.philips.com/support) for å se en liste over vanlige spørsmål, eller du kan kontakte forbrukerstøtten i landet der du bor.

Problem	Mulig årsak	Løsning
Apparatet varmes ikke opp.	Apparatet er ikke koblet til på riktig måte eller ikke slått på.	Kontroller at støpselet er satt inn ordentlig og at stikkontakten fungerer. Kontroller at apparatet er slått på.
Apparatet avgir ikke damp.	Apparatet er ikke koblet til på riktig måte eller ikke slått på.	Kontroller at støpselet er satt inn ordentlig og at stikkontakten fungerer. Kontroller at apparatet er slått på.
	Apparatet er ikke tilstrekkelig varmt.	La apparatet varmes opp i $\approx 30$ sekunder (dampindikatorlampen lyser). Apparatet er klart til bruk når lampen slås av.



	Du har ikke trykket dampbryteren helt inn.	Trykk dampbryteren helt inn i noen sekunder.
	Vannivået i vannbeholderen er for lavt, eller det er brukt opp.	Trekk alltid ut støpselet på apparatet før du fyller på vannbeholderen.
	Damplaten er plassert i horisontal posisjon.	Bruk apparatet i vertikal posisjon, og vent i noen sekunder til dampen slippes ut.
Det kommer vanndråper ut av apparatets damphode.	Apparatet er ikke varmet opp fullstendig.	For å la apparatet bli varmet opp fullstendig.
Apparatet lager en pumpelyd/håndtaket vibrerer.	Vann pumpes inn i dampenheten for å bli omformet til damp.	Dette er normalt.
	Vannivået i vannbeholderen er for lavt, eller det er brukt opp.	Trekk alltid ut støpselet på apparatet før du fyller på vannbeholderen.
Damphodet og/eller håndtaket er vått.	Påfyllingsdøren er ikke ordentlig satt på.	Ta av vannbeholderen, og kontroller at påfyllingsdøren er satt helt inn.
	Vannbeholderen er fylt helt opp med vanndråper rundt den.	Tørk av vanndråpene på vannbeholderen.

## Kirish

Xaridingiz muborak bo'lsin va Philips'ga xush kelibsiz! Philips taklif qiladigan qo'llab-quvvatlash xizmatidan foydalanish uchun jihozingizni [www.philips.com/welcome](http://www.philips.com/welcome) saytida ro'yxatdan o'tkazing. Qurilmani ishlatishdan oldin ushbu qo'llanmani, muhim ma'lumot risolasini va tez ishga tushirish bo'yicha ko'rsatmalarni diqqat bilan o'qib chiqing. Ularni kelgusida ma'lumot uchun saqlab qo'ying.

## Mahsulot sharxi

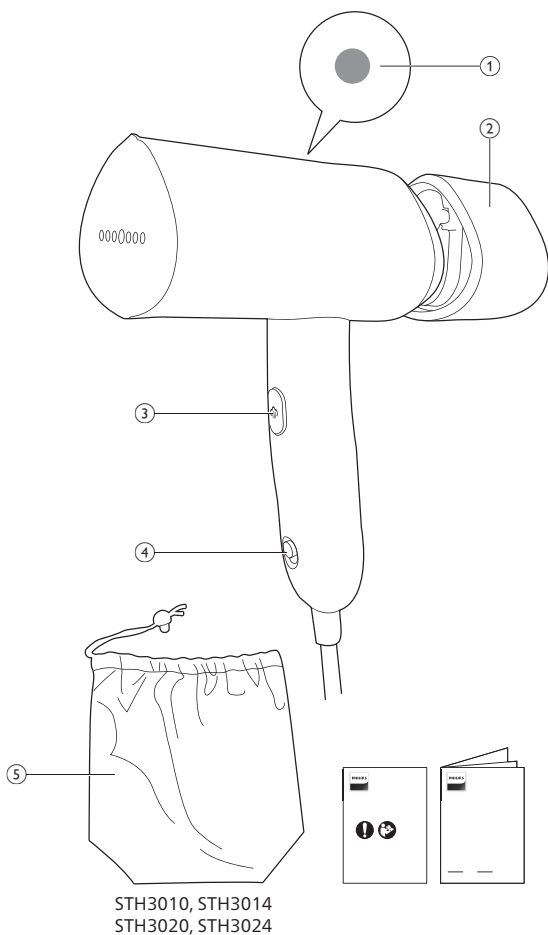

- 1 Bug' tayyor chirog'i
- 2 Ajraladigan suv baki
- 3 Bug' triggeri tugmasi
- 4 Quvvat tugmasi
- 5 Saqlash sumkasi

## Ogohlantirishlar

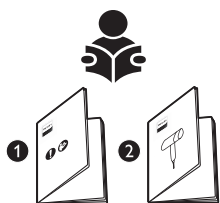

- 1 Jihozdan foydalanish haqida ma'lumot uchun Tez ishga tushirish bo'yicha qo'llanma va Muhim ma'lumot risolasiga qarang.



- 2 Bug'lagichdan chiqadigan issiq bug'dan ham ehtiyot bo'ling. Bug' kuyishga sabab bo'lishi mumkin.

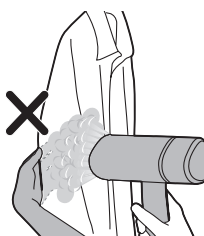

- 3 Bug'layotgan paytda tirgak sohani qo'lingiz bilan ushlamang.



- 4 Jihozni o'zingizning/boshqa shaxsning yuziga qaratib joylashtirmang.



5 Jihozni o'zingiz/boshqa shaxsga qaratib joylashtirmang.



6 Foydalangandan keyin bug'latkich kallagini quvvat shnuri ustiga qo'ymang.

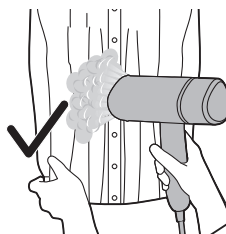

7 Kiyimning yon tomonlarini yozib qo'ying.

## Ishlatishga tayyorlash

### Ishlatiladigan suv turi

Jihozga vodoprovod suvini ham ishlatish mumkin. Biroq, agar siz suvi qattiq hududlarda yashasangiz, teng miqdordagi distillangan yoki demineralizatsiyalangan suv bilan aralashtirishni tavsiya qilamiz. Bu cho'kmaning tez to'planishining oldini oladi va jihozning xizmat muddatini oshiradi.

**Xushbo'y, quritish mashinasining suvi, sirka, kraxmal, cho'kmalarni tozalash vositalari, dazmol qilish vositalari, kimyoviy cho'kmalardan tozalangan suv yoki boshqa kimyoviy moddalarni quy-mang, chunki ular sizib chiqishi, jigarrang dog'lar hosil qilishi yoki jihazingizga shikast yetishiga sabab bo'lishi mumkin.**



## Suv bakini to'ldirish

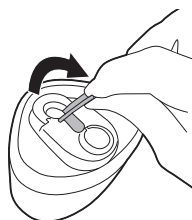

- 1 Ajraladigan suv bakini chiqarib oling. Suv bakida suv baki qopqog'ini toping. Suv baki qopqog'ini ochish uchun uni qopqoqni olib tashlang.

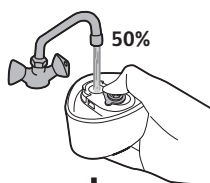

+

Distilled/  
Demineralized water

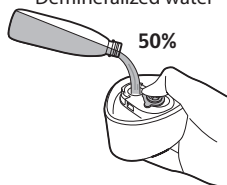

- 2 Suv bakiga 50% vodoprovod suvi va 50% distillangan/mineral tuzlardan tozalangan suv quyung.

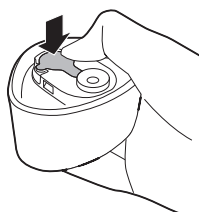

- 3 Suv baki qopqog'ini mahkam yoping.



- 4 Bir qo'lingiz bilan bug'lagich kallagini mahkam ushlab turgan holda jihozni qo'lingizda ushlang.

5 Dastakni yuqoriga harakatlantiring.

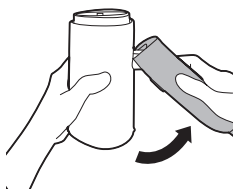

6 Dastak "shiq" etgan tovush bilan to'g'rilanishi kerak.



7 Jihozga suv bakini biriktiring.

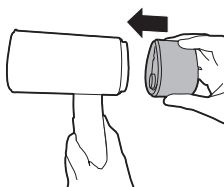

8 "Shiq" etgan tovush suv baki mahkam o'rnanishganligini anglatadi.

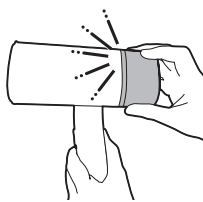

## Foydalanishdan oldin tayyorlash

1 Tarmoq vilkasini yerga ulangan devor rozetkasiga ulang.

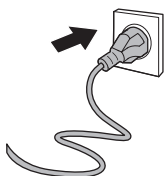

2 Yuqoriga surib quvvat tugmasini yoqing.

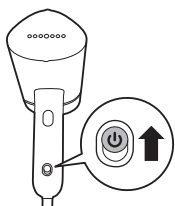

3 Bug' tayyor chirog'i yongani jihoz qiziyotganligini anglatadi. Jihoz taxminan 30 soniyada foydalanishga tayyor bo'ladi. Bug' tayyor chirog'i o'chgani jihoz foydalanishga tayyorligini anglatadi.

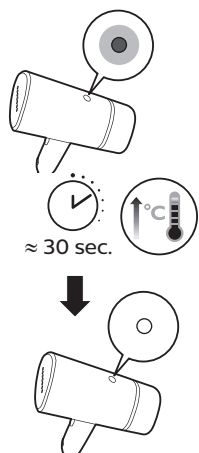

4 Bug'ni bir necha soniya boshqa tarafga qaratib qo'ying va bug' triggeri tugmasini bosib turing, chunki dastlabki chiqqan bug'da suv tomchilari bo'lishi mumkin.



5 Bug' chiqishini to'xtatish uchun bug' triggeri tugmasini qo'yib yuboring.

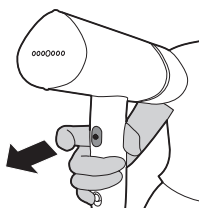



6 Kuyib qolmaslik uchun bug'latkich kallagini biror bir sirtga bevosita qo'ymang.

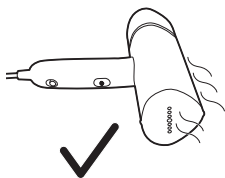

7 Yuzaga bug' plastinasi bevosita tegmasligi uchun jihozni yon tomoni bilan qo'ying.

## Jihozdan foydalanish

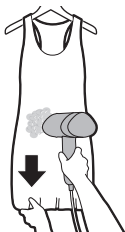

1 Kiyimni ilgakka iling. Yaxshi natijaga erishish uchun kiyimning yon tomonlari/quyi qismini yoying.

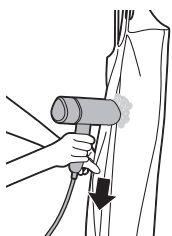

2 Bug'layotganingizda, bug'latkich kallagini kiyimga qarab bosing va kiyimning yon tomonlarini yozib qo'ying. Ko'ylak, kurtka va shim kabi tugmali kiyimlarda matoni tekislash oson bo'lishi uchun birinchi navbatda tugmalarni o'tkazing.

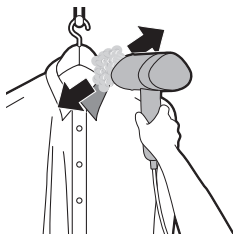

3 Ko'ylak, kurtka va shim kabi tugmali kiyimlarda matoni tekislash oson bo'lishi uchun birinchi navbatda tugmalarni o'tkazing.



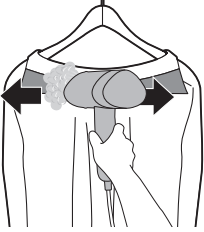

**4** Yoqali kiyimlarda bug'latkichni yoqa bo'ylab gorizontal harakatlantiring.

Eslatma: Jihoz kiyimlarga tabiiy ko'rinish berish va tezda tartibga keltirishga imkon beradi. Kuchli g'ijimlangan kiyimlar va rasmiy ko'rinishga ega bo'lish uchun jihozga qo'shimcha tarzda dazmoldan foydalanish tavsiya etiladi.

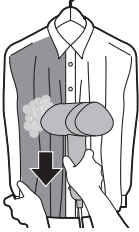

**5** Ko'ylak yoki yo'rli, burmali, qat-qatsimon burmali, payetkali kiyimlardan bug'latkich kallagini biroz masofada tuting. Bug'dan faqat matoni bo'shatish uchun foydalaning. Siz ichidan ham bug'lashingiz mumkin.

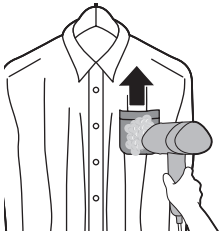

**6** Ko'ylak cho'ntaklarini bug'lashda bug'latkich kallagini matoga bosgan holda yuqoriga harakatlantiring.

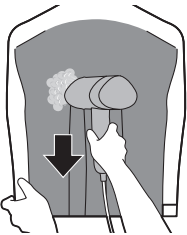

**7** Burma hosil qilish uchun kiyimning yon tomonlarini torting, bug'latkich kallagini burmalarga qaratib bosing va pastga qaratib bug'lang.

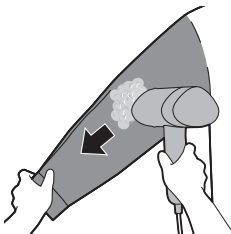

**8** Yangli kiyimlarni bug'lashda yelka qismidan boshlang va bug'latkich kallagini pastga harakatlantiring. Boshqa qo'lingiz bilan yangli kiyimni diagonal ravishda pastga yoyganча bug'lang.

## Tozalash va texnik xizmat ko'rsatish

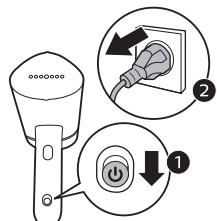

1 Pastga surib quvvat tugmasini o'chiring va jihozni yerga ulangan devor rozetkasidan uzing.

2 Jihozni 60 daqiqa soviting.

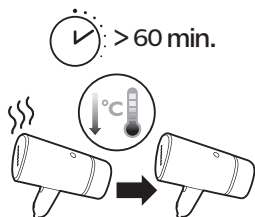

3 Dazmol plitاسidagi parchalar va har qanday qoldiqlarni nam mato bilan artib tozalang.



4 Kuyib qolmaslik uchun bug'latkich kallagini biror bir sirtga bevosita qo'ymang.



5 Yuzaga bug' plastinasi bevosita tegmasligi uchun jihozni yon tomoni bilan qo'ying.

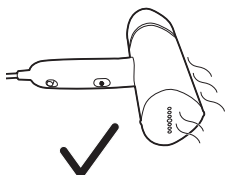

## Saqlash

1 Suv bakini ajrating.

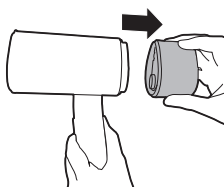

2 Suv bakidagi qolgan suvni to'kib tashlang.

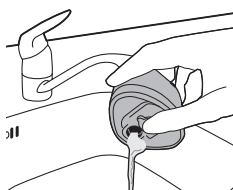

3 Suv bakini biriktiring.

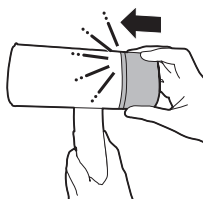

4 Jihozni gorizontal holatda qattiq ushlang.

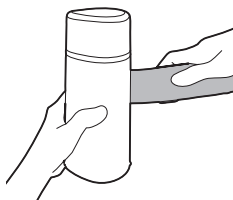

5 Dastakni bug'latkich kallagiga qarab eging.

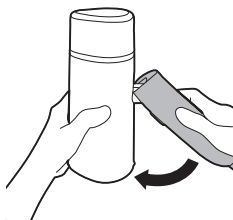



6 Dastak to'liq egilgan bo'lsin.

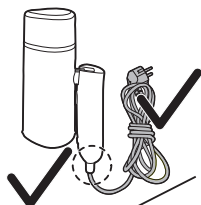

7 Quvvat shnuri egilib yoki yoyilib qolmasligini ta'minlagan holda, jihozdan uni bir chetga olib qo'ying.

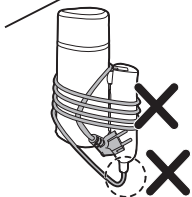

## Nosozliklarni aniqlash

Bu bobda jihozda uchraydigan eng keng tarqalgan muammolar umumlashtirilgan. Agar quyidagi ma'lumotga asoslanib muammoni hal qila olmasangiz, savol-javoblar ro'yxati uchun [www.philips.com/support/manziliga](http://www.philips.com/support/manziliga) kiring yoki mamlakatingizdagi mijozlarga xizmat ko'rsatish markazi bilan bog'laning.

Muammo	Ehtimoliy sabab	Yechim
Jihoz qizimaydi.	Jihoz tarmoqqa to'g'ri ulanmagan yoki yoqilmagan.	Tarmoq vilkasi to'g'ri kiritilganini va shuningdek, uning devor rozetkasi ishlayotganini tekshiring. Jihoz yoqilganligini tekshiring.
Jihoz bug' ajratib chiqarmaydi.	Jihoz tarmoqqa to'g'ri ulanmagan yoki yoqilmagan.	Tarmoq vilkasi to'g'ri kiritilganini va shuningdek, uning devor rozetkasi ishlayotganini tekshiring. Jihoz yoqilganligini tekshiring.
	Jihoz yetarli darajada qizimayapti.	Jihoz $\approx 30$ soniya qizishini kuting ("bug' tayyor" chirog'i yonadi). Jihoz foydalanishga tayyor bo'lganda chiroq o'chadi.

	Siz bug' triggerini to'liq bosmagansiz.	Bug' triggerini bir necha soniya to'liq bosing.
	Suv bakidagi suv sathi juda past yoki to'liq ishlatib bo'lingan.	Jihozni tarmoqdan uzing va suv bakini qayta to'ldiring.
	Bug' plitasi gorizontal holatda joylashtirilgan.	Jihozni vertikal holatda foydalaning, bug' chiqarilishi uchun bir necha soniya kuting.
Jihozning bug'latkich kallagidan suv tomchilari tomadi.	Jihoz to'liq qizdirilmayapti.	Jihoz to'liq qizib olishiga imkon berish uchun.
Jihozdan nasos ovozi eshitiladi/jihozning dastasi titraydi.	Bug'latkich kallagiga so'rilgan suv bug'ga aylantiriladi.	Bu – normal holat.
	Suv bakidagi suv sathi juda past yoki to'liq ishlatib bo'lingan.	Jihozni tarmoqdan uzing va suv bakini qayta to'ldiring.
Bug'latgich kallagi va/yoki dastagi nam.	To'ldirish eshigi to'liq kiritilmagan.	Bakni ajratib oling va to'ldirish teshigi to'liq kiritilishini ta'minlang.
	Bak ortiqcha to'ldirilgan bo'lib, atrofida suv qoldiqlari mavjud.	Bakda qolgan suv qoldiqlarini arting.

## Wstęp

Gratulujemy zakupu i witamy wśród klientów firmy Philips! Aby w pełni skorzystać z obsługi świadczonej przez firmę Philips, należy zarejestrować zakupiony produkt na stronie [www.philips.com/welcome](http://www.philips.com/welcome). Przed użyciem urządzenia zapoznaj się dokładnie z niniejszą instrukcją obsługi, ulotką informacyjną oraz skróconą instrukcją obsługi. Zachowaj te dokumenty na przyszłość.

## Opis produktu

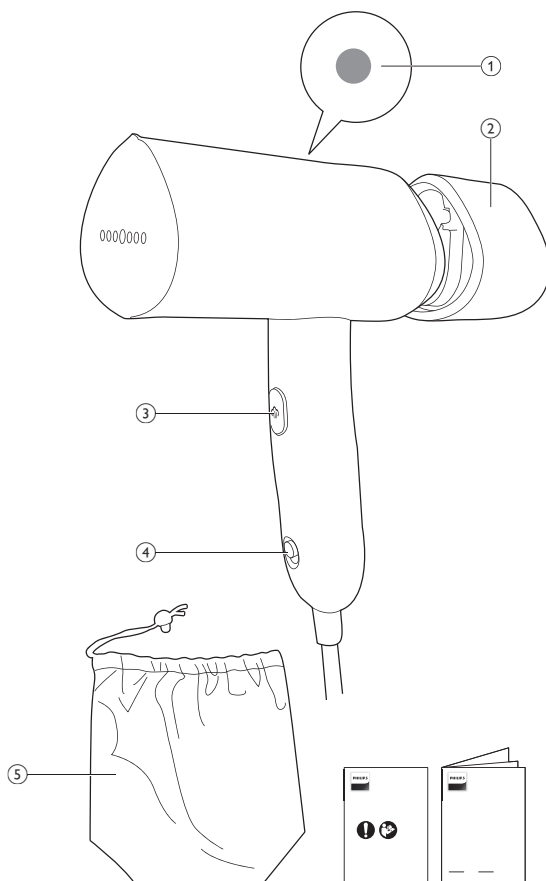

STH3010, STH3014  
STH3020, STH3024

- 1 Wskaźnik gotowości do prasowania
- 2 Odlączany zbiornik wody
- 3 Przycisk włączania pary
- 4 Przycisk zasilania
- 5 Etui do przechowywania

## Ostrzeżenia

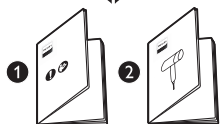

- 1 Informacje na temat korzystania z urządzenia znajdują się w Skróconej instrukcji obsługi i na ulotce informacyjnej.



- 2 Uważaj na gorącą parę, która wydostaje się ze steamera. Para może spowodować oparzenia.

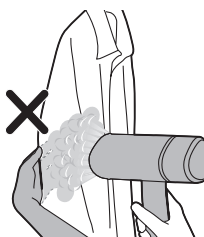

- 3 Nie podtrzymuj niezabezpieczoną ręką tkaniny podczas prasowania parowego.



- 4 Nie ustawiaj urządzenia w kierunku swojej twarzy lub twarzy innej osoby.



5 Nie ustawiaj urządzenia w kierunku swoim lub innej osoby.



6 Nie umieszczaj dyszy parowej na przewodzie zasilającym po użyciu.

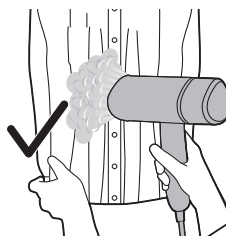

7 Rozciągnij boki ubrania.

## Przygotowanie do użycia

### Rodzaj używanej wody

Urządzenie jest przystosowane do wody z kranu. Jeśli jednak mieszkasz w miejscu, w którym występuje twarda woda, zalecamy wymieszanie wody z kranu z taką samą ilością wody destylowanej lub demineralizowanej. Zapobiegnie to osadzeniu się kamienia i wydłuży żywotność urządzenia.

**Nie należy dodawać perfum, wody z suszarek bębnowych, octu, krochmalu, środków do usuwania kamienia lub ułatwiających prasowanie, wody odwapnionej chemicznie ani żadnych innych środków chemicznych, gdyż może to spowodować wyciek wody, powstawanie brązowych plam lub uszkodzenie urządzenia.**





## Napełnianie zbiornika wody

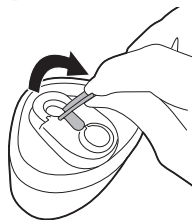

- 1 Odłącz zbiornik wody. Odszukaj pokrywkę zbiornika wody. Unieś pokrywkę, aby otworzyć zbiornik wody.



+

Distilled/  
Demineralized water

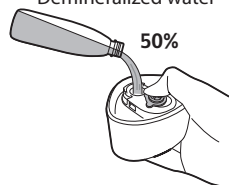

- 2 Napełnij zbiornik wody 50% wody z kranu i 50% wody destylowanej/demineralizowanej.

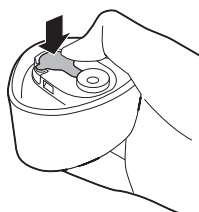

- 3 Dokładnie zamknij pokrywkę zbiornika wody.



- 4 Trzymaj urządzenie w dłoni, drugą ręką mocno przytrzymując głowicę steamera.

5 Uchyl uchwyć do góry.

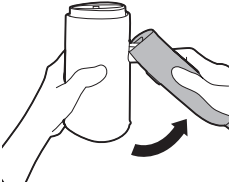

6 Uchwyć powinien wyprostować się, wydając dźwięk „kliknięcia”.



7 Przymocuj zbiornik wody do urządzenia.

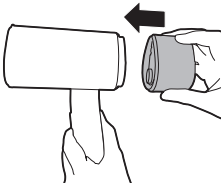

8 Usłyszysz „kliknięcie” wskazujące, że zbiornik wody jest prawidłowo zamocowany.

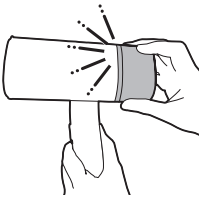

## Przygotowanie przed użyciem

1 Podłącz wtyczkę przewodu sieciowego do uziemionego gniazdka elektrycznego.

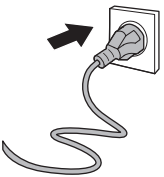

- 2 Włącz przycisk zasilania, przesuważąc go w górę.

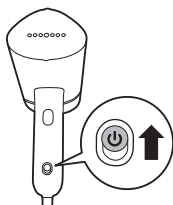

- 3 Wskaźnik gotowości do prasowania zaświeci się, wskazując, że urządzenie się nagrzewa. Po około 30 sekundach urządzenie jest gotowe do użycia. Gdy wskaźnik gotowości do prasowania zgaśnie, urządzenie jest gotowe do użycia.

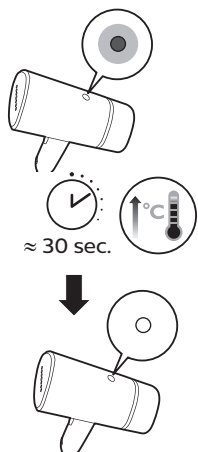

- 4 Ponieważ początkowa para może zawierać krople wody, należy na kilka sekund skierować ją w inną stronę, naciskając i przytrzymując przycisk włączania pary.



- 5 Zwolnij przycisk włączania pary, aby zatrzymać emisję pary.

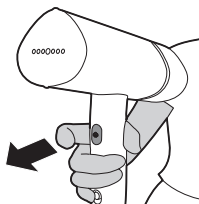



6 Nie umieszczaj głowicy steamera bezpośrednio na żadnej powierzchni, aby uniknąć poparzeń.

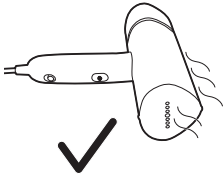

7 Połóż urządzenie na boku, aby uniknąć bezpośredniego kontaktu płyty parowej z powierzchnią.

## Zasady używania urządzenia

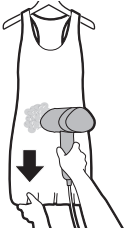

1 Zawieś ubranie na wieszaku. Rozciągnij boki / dolną część ubrania, aby uzyskać lepsze rezultaty.

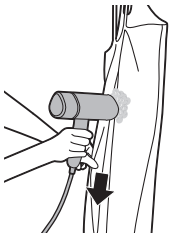

2 Podczas prasowania parowego dociskaj głowicę steamera do ubrania, a drugą ręką pociągaj za boki ubrania, aby je rozprostować. W przypadku ubrań z guzikami, takich jak koszule, kurtki i spodnie, zapnij pierwszy guzik, aby ułatwić wyprostowanie tkaniny.



3 W przypadku ubrań z guzikami, takich jak koszule, kurtki i spodnie, zapnij pierwszy guzik, aby ułatwić wyprostowanie tkaniny.

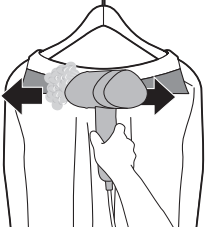

- 4** W przypadku ubrań z kołnierzem przesuwaj steamer poziomo wzdłuż kołnierza.

Uwaga: Urządzenia można używać do nadawania odzieży naturalnego wyglądu oraz szybkiego jej odświeżania. W przypadku ubrań z mocnymi zagnieceniami oraz w celu osiągnięcia bardziej oficjalnego wyglądu dodatkowo zaleca się użycie tradycyjnego żelazka.

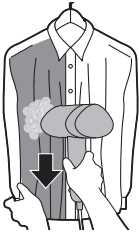

- 5** Trzymaj głowicę steamera w niewielkiej odległości od sukienek z falbanami, marszczeniami, przymarszczeniami lub cekinami albo koszul. W ich przypadku para służy wyłącznie do rozluźnienia tkaniny. Można także użyć dyszy parowej od wewnątrz.

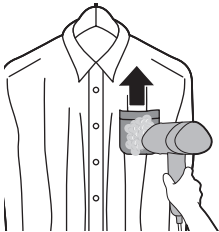

- 6** Aby wyprasować kieszenie koszuli, przesuwaj głowicę steamera w górę, dociskając ją jednocześnie do tkaniny.

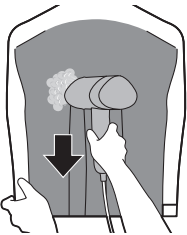

- 7** W przypadku plis pociągnij boki ubrania, dociśnij głowicę steamera do plis i przesuwaj urządzenie w dół.

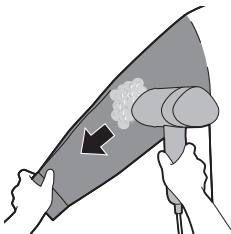

- 8** Aby wyprasować rękawy, rozpocznij prasowanie od obszaru ramion i przesuwaj dyszę parową w dół. Prasuj, drugą ręką rozciągając rękaw ukośnie w dół.

## Czyszczenie i konserwacja

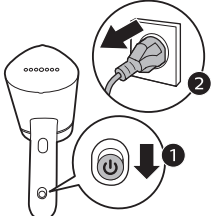

- 1 Wyłącz przycisk zasilania, przesuwając go w dół, i wyjmij wtyczkę urządzenia z uziemionego gniazdka elektrycznego.

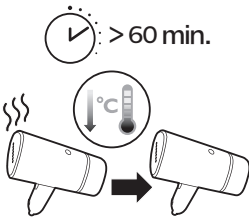

- 2 Odczekaj ok. godzinę, aż urządzenie ostygnie.



- 3 Wytrzyj osad ze stopy wilgotną ściereczką.



- 4 Nie umieszczaj głowicy steamera bezpośrednio na żadnej powierzchni, aby uniknąć poparzeń.

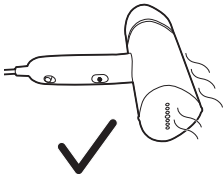

- 5 Połóż urządzenie na boku, aby uniknąć bezpośredniego kontaktu płyty parowej z powierzchnią.

## Przechowywanie

1 Odłącz zbiornik wody.

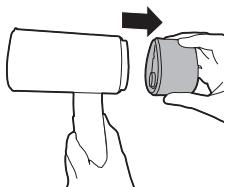

2 Wylej resztę wody ze zbiornika.

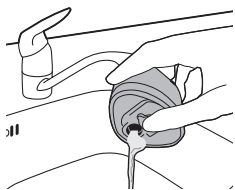

3 Przymocuj zbiornik wody.

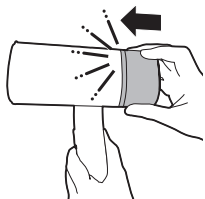

4 Mocno trzymaj urządzenie w pozycji poziomej.

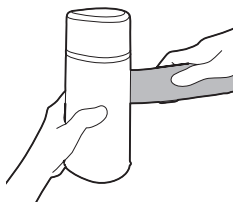

5 Złóż uchwyt w kierunku głowicy steamera.

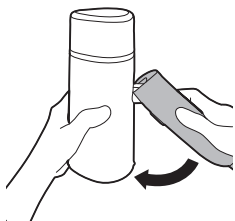



6 Upewnij się, że uchwyt został całkowicie złożony.

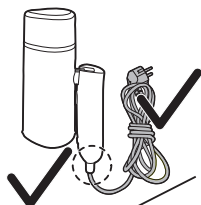

7 Odwinij przewód zasilający od urządzenia, upewniając się, że nie jest on zgięty ani rozciągnięty.

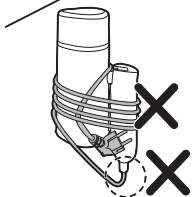

## Rozwiązywanie problemów

W tym rozdziale opisano najczęstsze problemy, z którymi można się zetknąć, korzystając z urządzenia. Jeśli poniższe wskazówki okażą się niewystarczające do rozwiązania problemu, odwiedź stronę [www.philips.com/support](http://www.philips.com/support), na której znajduje się lista często zadawanych pytań, lub skontaktuj się z Centrum Obsługi Klienta w swoim kraju.

Problem	Prawdopodobna przyczyna	Rozwiązanie
Urządzenie nie nagrzewa się.	Urządzenie nie jest prawidłowo podłączone do gniazdka elektrycznego lub nie jest włączone.	Sprawdź, czy prawidłowo włożono wtyczkę sieciową i czy gniazdko elektryczne działa poprawnie. Sprawdź, czy urządzenie jest włączone.
Urządzenie w ogóle nie wytwarza pary.	Urządzenie nie jest prawidłowo podłączone do gniazdka elektrycznego lub nie jest włączone.	Sprawdź, czy prawidłowo włożono wtyczkę sieciową i czy gniazdko elektryczne działa poprawnie. Sprawdź, czy urządzenie jest włączone.



	Urządzenia nie nagrzało się dostatecznie.	Pozostaw urządzenie do rozgrzania przez ok. 30 sekund (zapali się kontrolka gotowości do prasowania parowego). Gdy urządzenie będzie gotowe do użycia, wskaźnik przestanie świecić.
	Nie naciśnięto całkowicie przycisku włączania pary.	Przez kilka sekund przytrzymaj całkowicie wciśnięty przycisk włączania pary.
	Poziom wody w zbiorniku jest zbyt niski lub nie ma w nim wody.	Wyjmij wtyczkę urządzenia z gniazdka elektrycznego i napełnij zbiornik wody.
	Płyta parowa jest ustawiona poziomo.	Używaj urządzenia pionowo i poczekaj kilka sekund na uwolnienie pary.
Woda kapie z głowicy dyszy parowej urządzenia.	Urządzenie nie nagrzało się całkowicie.	Poczekaj, aż urządzenie całkowicie się nagrzeje.
Z urządzenia dobiega odgłos pompowania / jego uchwyt wibruje.	Woda jest pompowana do głowicy steamera w celu przekształcenia jej w parę.	Jest to zjawisko normalne.
	Poziom wody w zbiorniku jest zbyt niski lub nie ma w nim wody.	Wyjmij wtyczkę urządzenia z gniazdka elektrycznego i napełnij zbiornik wody.
Dysza parowa i/lub uchwyt są mokre.	Drzwiczki otworu wlewowego nie są całkowicie umieszczone w urządzeniu.	Odłącz zbiornik i upewnij się, że drzwiczki otworu wlewowego zostały całkowicie umieszczone.
	Zbiornik został przepelniony pozostałościami wody.	Zetrzyj pozostałości wody ze zbiornika.

# Introdução

Parabéns pela sua aquisição e bem-vindo à Philips! Para tirar o máximo partido da assistência oferecida pela Philips, registre o seu produto em [www.philips.com/welcome](http://www.philips.com/welcome). Leia cuidadosamente este manual do utilizador, o folheto informativo importante e o guia de início rápido antes de utilizar o aparelho. Guarde-os para referência futura.

## Visão geral do produto

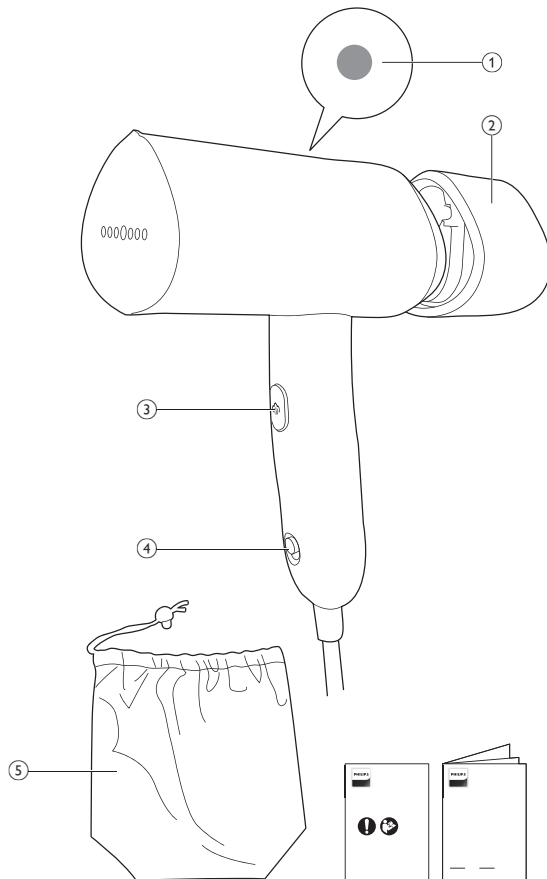

STH3010, STH3014  
STH3020, STH3024

- 1 Luz indicadora de vapor pronto a utilizar
- 2 Depósito de água amovível
- 3 Botão do vapor
- 4 Botão ligar/desligar
- 5 Bolsa para arrumação

## Avisos

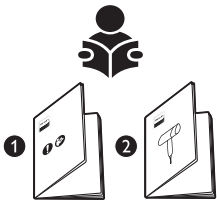

- 1 Consulte o manual de início rápido e o folheto de informações importantes sobre como utilizar o aparelho.



- 2 Tenha cuidado com o vapor quente que sai do vaporizador. O vapor pode causar queimaduras.

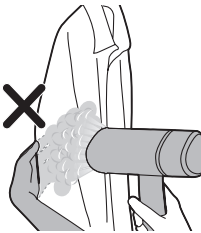

- 3 Não utilize as mãos desprotegidas como superfície de suporte quando vaporiza tecidos.



- 4 Não posicione o aparelho na direção do seu rosto ou do rosto de outra pessoa.



5 Não posicione o aparelho na sua direção/de outra pessoa.



6 Não coloque a cabeça do vaporizador sobre o cabo de alimentação após a utilização.

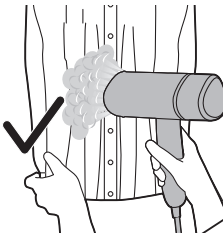

7 Estique as partes laterais da peça de roupa.

## Preparar para a utilização

### Tipo de água a utilizar

O aparelho pode ser utilizado com água canalizada. No entanto, se viver numa área com água dura, recomendamos que misture água canalizada e água destilada ou desmineralizada em partes iguais. Isso evita a acumulação rápida de calcário e prolonga a vida útil do aparelho.



**Não adicione perfume, água de uma máquina de secar, vinagre, goma, agentes anticalcário, produtos para ajudar a engomar, água descalcificada quimicamente nem outros químicos, pois estes podem causar expelição de água, manchas castanhas ou danos no aparelho.**

## Encher o depósito de água

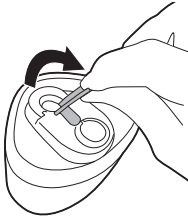

- 1 Retire o depósito de água amovível. Localize a tampa do depósito de água no depósito de água. Levante a tampa do depósito de água para abrir a tampa do depósito de água.

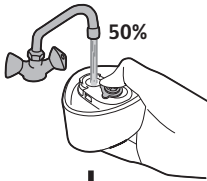

+

Distilled/  
Demineralized water

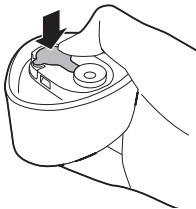
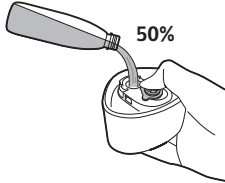

- 3 Feche a tampa do depósito de água firmemente.



- 4 Segure o aparelho, agarrando firmemente a cabeça do vaporizador com uma mão.

5 Vire a pega para cima.

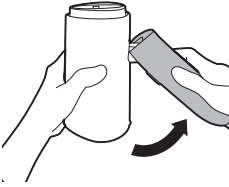

6 A pega deve fazer um "clique" ao endireitar-se.



7 Fixe o depósito de água no aparelho.

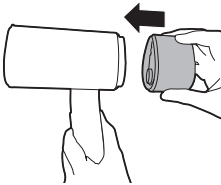

8 Deve ouvir um "clique" para indicar que o depósito de água está bem fixo.

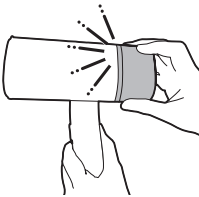

## Preparação antes da utilização

1 Ligue a ficha principal a uma tomada com ligação à terra.

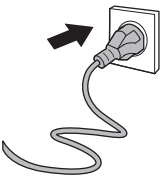

2 Ligue o botão de alimentação deslizando-o para cima.

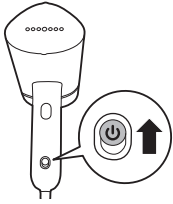

3 A luz indicadora de "vapor pronto a utilizar" acende, indicando que o aparelho está a aquecer. O aparelho fica pronto para utilizar aproximadamente em 30 segundos. Quando a luz indicadora de "vapor pronto a utilizar" se apagar, o aparelho está pronto a utilizar.

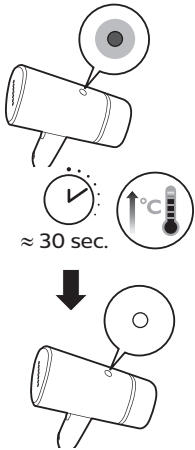

4 Liberte vapor noutra direção durante alguns segundos e prima continuamente o botão de vapor, visto que o vapor inicial pode conter gotas de água.

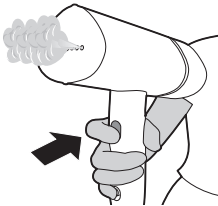

5 Liberte o botão de vapor para parar a emissão de vapor.

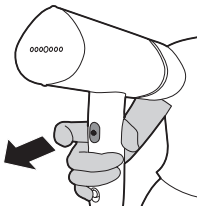



6 Não coloque a cabeça do vaporizador diretamente sobre quaisquer superfícies para evitar queimaduras.

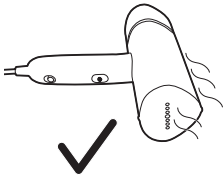

7 Deite o aparelho na superfície para evitar o contacto direto da placa de vapor com a superfície.

## Utilizar o aparelho

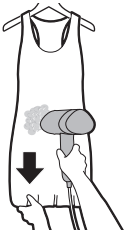

1 Pendure a peça num cabide. Estique as laterais/parte inferior da peça de roupa para obter um melhor resultado.

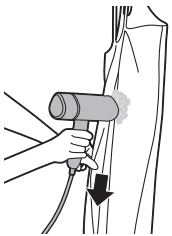

2 Quando estiver a vaporizar, pressione a cabeça do vaporizador contra a peça de roupa e estique as laterais da peça de roupa com a sua mão. Em peças de roupa com botões, como camisas, casacos e calças, feche o primeiro botão para ajudar a esticar o tecido.



3 Em peças de roupa com botões, como camisas, casacos e calças, feche o primeiro botão para ajudar a esticar o tecido.



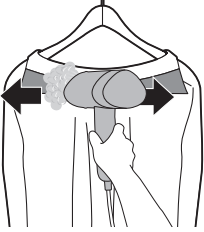

- 4** Em peças de roupa com colarinho, desloque o vaporizador horizontalmente ao longo do colarinho.

Nota: o aparelho pode ser utilizado para criar uma aparência natural e para retoques rápidos. Para peças de roupa com vincos difíceis e para uma aparência mais formal, recomendamos a utilização complementar de um ferro.

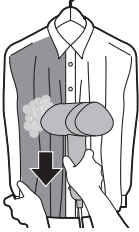

- 5** Mantenha a cabeça do vaporizador um pouco afastada de camisas ou vestidos com franjas, franzidos, plissados ou lantejoulas. Utilize o vapor apenas para soltar o tecido. Também pode vaporizar a partir do interior.

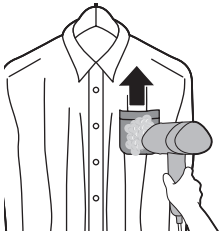

- 6** Para bolsos de camisa, desloque a cabeça do vaporizador para cima enquanto a pressiona contra o tecido.

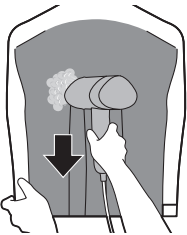

- 7** Para pregas, puxe as laterais da peça, pressione a cabeça do vaporizador sobre o tecido e vaporize para baixo.

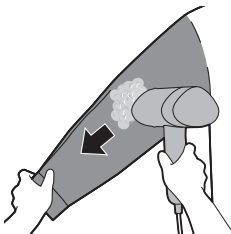

- 8** Para vaporizar mangas, comece na área dos ombros e desloque a cabeça do vaporizador para baixo. Vaporize enquanto estica a manga para baixo na diagonal com a outra mão.

## Limpeza e manutenção

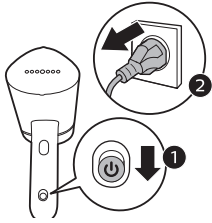

1 Desligue o botão de alimentação deslizando-o para baixo e desligue o aparelho da tomada com ligação à terra.

2 Deixe o aparelho arrefecer durante aproximadamente 60 minutos.

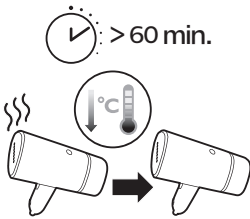

3 Limpe partículas e outros resíduos da base com um pano húmido.



4 Não coloque a cabeça do vaporizador diretamente sobre quaisquer superfícies para evitar queimaduras.



5 Deite o aparelho na superfície para evitar o contacto direto da placa de vapor com a superfície.

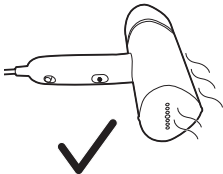

## Armazenamento

- 1 Retire o depósito de água.

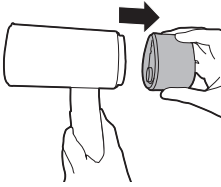

- 2 Esvazie a água que restar no depósito de água.

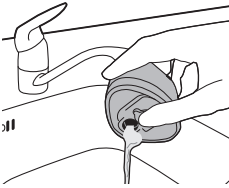

- 3 Coloque o depósito de água.

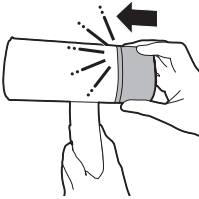

- 4 Segure o aparelho firmemente numa posição horizontal.

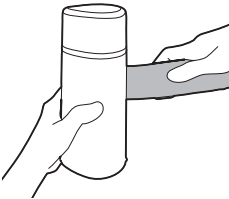

- 5 Dobre a pega na direção da cabeça do vaporizador.

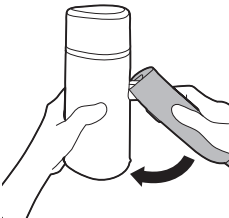

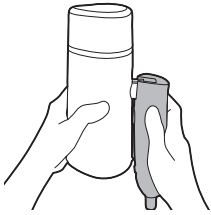

6 Certifique-se de que a pega está totalmente dobrada.

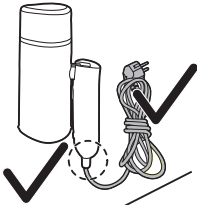

7 Afaste o cabo de alimentação do aparelho, certificando-se de que o cabo de alimentação não está dobrado nem esticado.

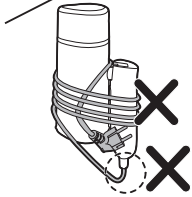

## Resolução de problemas

Este capítulo resume os problemas mais comuns que podem surgir no aparelho. Se não conseguir resolver o problema com as informações fornecidas abaixo, visite [www.philips.com/support](http://www.philips.com/support) para consultar uma lista de perguntas frequentes ou contacte o Centro de Apoio ao Cliente no seu país.

Problema	Possível causa	Solução
O aparelho não aquece.	A ficha do aparelho não está introduzida corretamente ou este não está ligado.	Verifique se a ficha de alimentação está introduzida corretamente e se a tomada elétrica está a funcionar. Verifique se o aparelho está ligado.
O aparelho não produz vapor.	A ficha do aparelho não está introduzida corretamente ou este não está ligado.	Verifique se a ficha de alimentação está introduzida corretamente e se a tomada elétrica está a funcionar. Verifique se o aparelho está ligado.

O aparelho ainda não aqueceu o suficiente.	Deixe o aparelho aquecer durante aproximadamente 30 segundos (a luz indicadora de "vapor pronto a utilizar" liga-se). Quando o aparelho estiver pronto para ser utilizado, a luz apaga-se.
Não premiu o botão de vapor totalmente.	Prima totalmente o botão de vapor durante alguns segundos.
A água no depósito tem um nível demasiado baixo ou foi totalmente utilizada.	Desligue a ficha do aparelho e encha novamente o depósito da água.
A placa de vapor é colocada numa posição horizontal.	Utilize o aparelho na vertical e aguarde alguns segundos para que o vapor seja libertado.
Caem gotas de água da cabeça do vaporizador do aparelho.	O aparelho não aqueceu totalmente. Permita que o aparelho aqueça totalmente.
O aparelho produz um som de bombeamento/a pega vibra.	A água é bombeada para cabeça do vaporizador para ser convertida em vapor. Isto é normal.
A água no depósito tem um nível demasiado baixo ou foi totalmente utilizada.	Desligue a ficha do aparelho e encha novamente o depósito da água.
A cabeça e/ou a pega do vaporizador estão molhadas.	A abertura de enchimento não está totalmente inserida. Retire o depósito e certifique-se de que a abertura de enchimento foi totalmente inserida.
O depósito foi enchido em excesso com resíduos de água em seu redor.	Limpe os resíduos de água do depósito.

# Introdução

Parabéns pela sua aquisição e bem-vindo à Philips! Para aproveitar ao máximo o suporte oferecido pela Philips, registre seu produto em [www.philips.com/welcome](http://www.philips.com/welcome). Leia atentamente este manual do usuário, o folheto de informações importantes e o guia de início rápido antes de usar o aparelho. Guarde-os para consultas futuras.

## Visão geral do produto

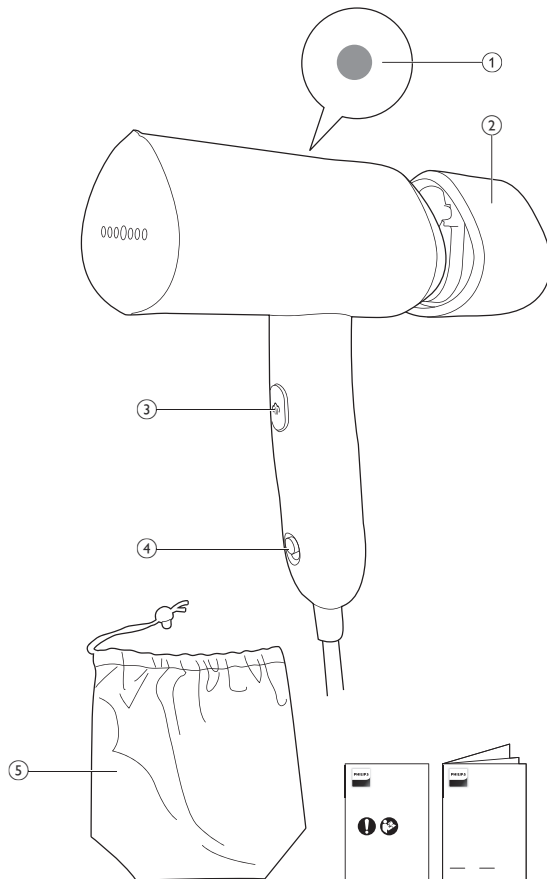

STH3010, STH3014  
STH3020, STH3024

- 1 Luz de vapor pronto
- 2 Reservatório de água removível
- 3 Botão de acionamento de vapor
- 4 Botão liga/desliga
- 5 Estojo para armazenamento

## Avisos

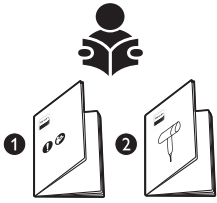

- 1 Consulte o Guia de início rápido e o Folheto de informações importantes sobre como utilizar o aparelho.



- 2 Tome cuidado com o vapor quente que sai do vaporizador. Ele pode causar queimaduras.

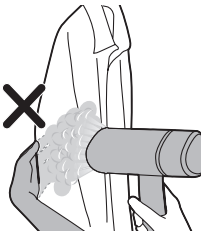

- 3 Não use a mão nua como superfície de apoio ao usar o vapor.



- 4 Não posicione o aparelho na direção do seu rosto ou de outra pessoa.

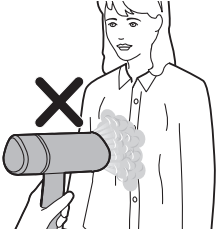

5 Não posicione o aparelho na sua direção ou de outra pessoa.



6 Não coloque o bocal do vaporizador sobre o cabo de energia após o uso.

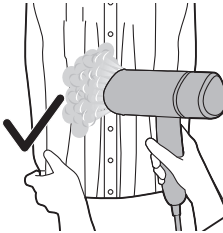

7 Estique as laterais da peça de roupa.

## Preparação para o uso

### Tipo de água usado

O aparelho é adequado para uso com água corrente. No entanto, se você mora em uma área com água dura, recomendamos misturar uma quantidade igual de água da torneira com água destilada ou desmineralizada. Isso evitará o acúmulo rápido de impurezas e prolongará a vida útil do aparelho.



**Não adicione perfume, água da secadora, vinagre, amido, agentes removedores de impurezas, produtos para passar roupas, água quimicamente descalcificada ou outros produtos químicos, pois podem causar jatos de água, manchas escuras ou danos ao aparelho.**



## Abastecimento do reservatório de água

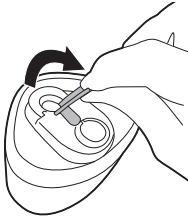

- 1 Remova o reservatório de água removível. Localize a tampa do reservatório de água. Levante a tampa do reservatório de água para abri-la.

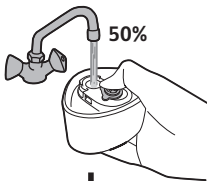

Distilled/  
Demineralized water

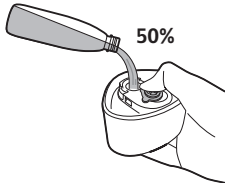

- 2 Encha o reservatório com 50% de água da torneira e 50% de água destilada/demineralizada.

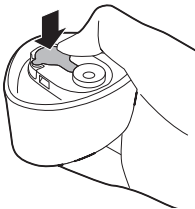

- 3 Feche bem a tampa do reservatório de água.



- 4 Segure o aparelho na mão, com uma mão fixando firmemente o bocal do vaporizador.

- 5 Gire o cabo para cima.

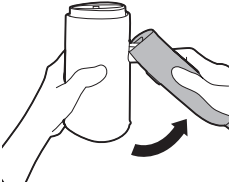

- 6 O cabo deve endireitar-se com um som de "clique".



- 7 Encaixe o reservatório de água no aparelho.

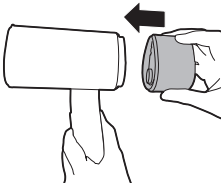

- 8 Você ouvirá um "clique" indicando que o reservatório de água está bem fixo.

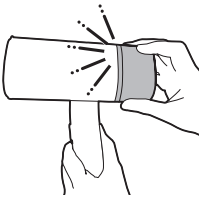

## Preparação antes do uso

- 1 Conecte o plugue a uma tomada de parede aterrada.

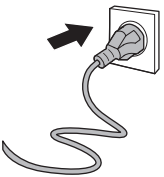

2 Ligue o aparelho deslizando o botão liga/desliga para cima.

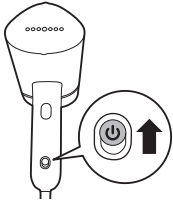

3 A luz de vapor pronto acenderá indicando que o aparelho está esquentando. O aparelho estará pronto para uso em aproximadamente 30 segundos. Assim que a luz indicadora de vapor pronto apagar, o aparelho estará pronto para uso.

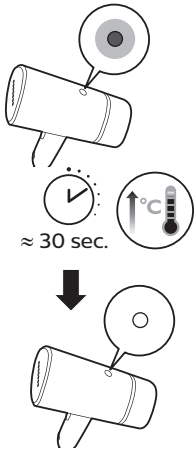

4 Direcione o vapor para longe durante alguns segundos e mantenha pressionado o botão de acionamento de vapor, uma vez que o vapor inicial pode conter gotículas de água.



5 Solte o botão de acionamento de vapor para parar a emissão de vapor.

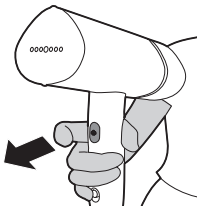



6 Não coloque o bocal do vaporizador diretamente sobre superfícies para evitar queimaduras.

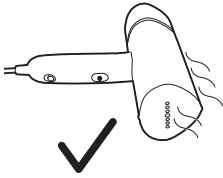

7 Coloque o aparelho lateralmente na superfície para evitar o contato direto da placa de vapor com a superfície.

## Utilização do aparelho

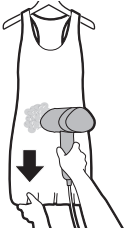

1 Pendure a peça de roupa em um cabide. Estique os lados/parte inferior da peça para ter um melhor resultado.

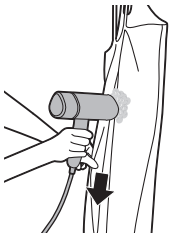

2 Ao vaporizar, pressione o bocal do vaporizador contra a peça de roupa e estique as laterais dela com a mão. Para peças de roupas com botões, como camisas, jaquetas e calças, feche o primeiro botão para ajudar alisar o tecido.



3 Para peças de roupas com botões, como camisas, jaquetas e calças, feche o primeiro botão para ajudar alisar o tecido.

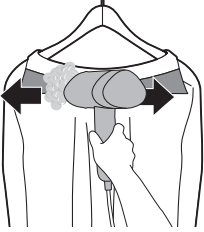

- 4** Para peças de roupas com colarinho, mova o vaporizador horizontalmente ao longo da gola.

Nota: o aparelho pode ser usado para criar uma aparência natural e para retoques rápidos. Para peças de roupas com rugas difíceis e para um visual mais formal, recomenda-se usar também um ferro.

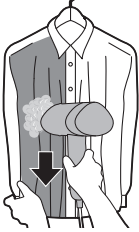

- 5** Mantenha o bocal do vaporizador a uma certa distância de camisas ou vestidos com franjas, pregas, babados ou lantejoulas. Use somente vapor para soltar o tecido. Você também pode vaporizar a partir da parte interna.



- 6** Para bolsos de camisas, mova o bocal do vaporizador para cima ao pressionar contra o tecido.

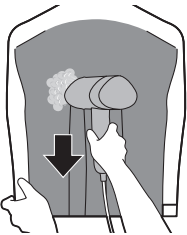

- 7** Para pregas, puxe as laterais da peça de roupa, pressione o bocal do vaporizador contra as pregas e vaporize de cima para baixo.

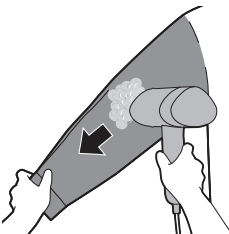

- 8** Para vaporizar mangas, inicie na área do ombro e mova o bocal do vaporizador para baixo. Vaporize enquanto estica a manga na diagonal para baixo com a outra mão.

## Limpeza e manutenção

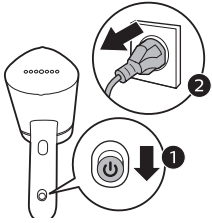

1 Desligue o botão de liga/desliga deslizando-o para baixo e desconecte o aparelho da tomada de parede aterrada.

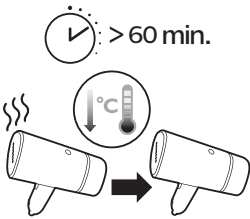

2 Deixe o aparelho esfriar por aproximadamente 60 minutos.



3 Limpe os flocos e outros depósitos da base com um pano úmido.



4 Não coloque o bocal do vaporizador diretamente sobre superfícies para evitar queimaduras.

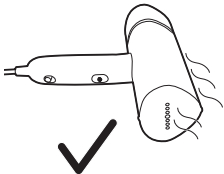

5 Coloque o aparelho lateralmente na superfície para evitar o contato direto da placa de vapor com a superfície.

## Armazenamento

- 1 Desencaixe o reservatório de água.

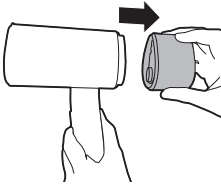

- 2 Retire toda a água restante no reservatório de água.

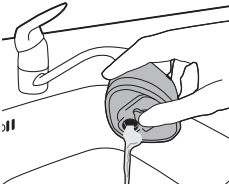

- 3 Encaixe o reservatório de água.

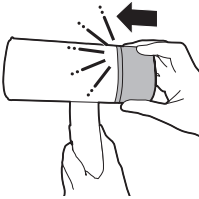

- 4 Segure o aparelho firmemente em posição horizontal.

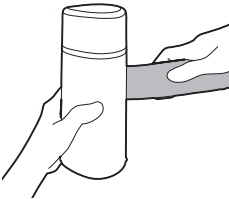

- 5 Dobre o cabo em direção ao bocal do vaporizador.

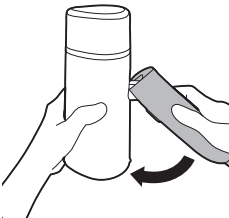

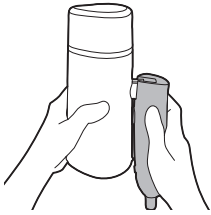

6 Verifique se o cabo está totalmente dobrado.

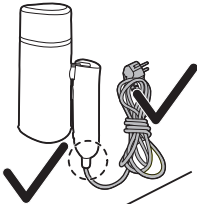

7 Enrole o cabo de energia longe do aparelho, certificando-se de que o cabo não esteja dobrado ou esticado.

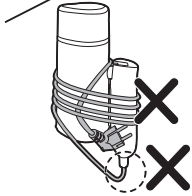

## Solução de problemas

Este capítulo resume os problemas mais comuns que você pode entrar no aparelho. Caso você não consiga solucionar o problema com as informações abaixo, acesse [www.philips.com/support](http://www.philips.com/support) para obter uma lista de perguntas frequentes ou entre em contato com a Central de Atendimento ao Cliente do seu país.

Problema	Possível causa	Solução
O aparelho não esquenta.	O vaporizador não está conectado à tomada corretamente ou não está ligado.	Verifique se o plugue do cabo de energia está inserido corretamente e se a tomada de parede está funcionando. Verifique se o vaporizador está ligado.
O aparelho não produz vapor.	O vaporizador não está conectado à tomada corretamente ou não está ligado.	Verifique se o plugue do cabo de energia está inserido corretamente e se a tomada de parede está funcionando. Verifique se o vaporizador está ligado.



O aparelho não aqueceu o suficiente.	Deixe o aparelho aquecer por aprox. 30 segundos (a luz de "vapor pronto" acenderá). Quando o aparelho estiver pronto para uso, a luz se apagará.
Você não pressionou totalmente o botão de acionamento.	Pressione totalmente o botão de acionamento do vapor por alguns segundos.
O nível de água no reservatório de água está muito baixo ou foi completamente usado.	Desconecte o aparelho da tomada e reabasteça o reservatório de água.
A placa de vapor está na posição horizontal.	Use o aparelho na vertical e aguarde alguns segundos para que o vapor seja liberado.
Está vazando água da cabeça do vaporizador.	O aparelho não foi totalmente aquecido. Permita que o aparelho aqueça totalmente.
O aparelho produz ruídos de bombeamento/o cabo vibra.	Para ser convertida em vapor, a água é bombeada até o bocal do vaporizador. Isso é normal.
O nível de água no reservatório de água está muito baixo ou foi completamente usado.	Desconecte o aparelho da tomada e reabasteça o reservatório de água.
A cabeça e/ou a alça do vaporizador estão úmidas.	A porta de enchimento não está totalmente inserida. Remova o tanque e verifique se a porta de enchimento foi totalmente inserida.
O tanque foi enchido em excesso e está molhado por fora.	Limpe o excesso de água do tanque.

# Introducere

Felicitări pentru achiziție și bun venit la Philips! Pentru a beneficia pe deplin de asistența oferită de Philips, înregistrează-ți produsul la [www.philips.com/welcome](http://www.philips.com/welcome). Citește cu atenție acest manual de utilizare, pagina cu informații importante și ghidul de inițiere rapidă înainte de a utiliza aparatul. Păstrează-le pentru consultare ulterioară.

## Prezentare generală a produsului

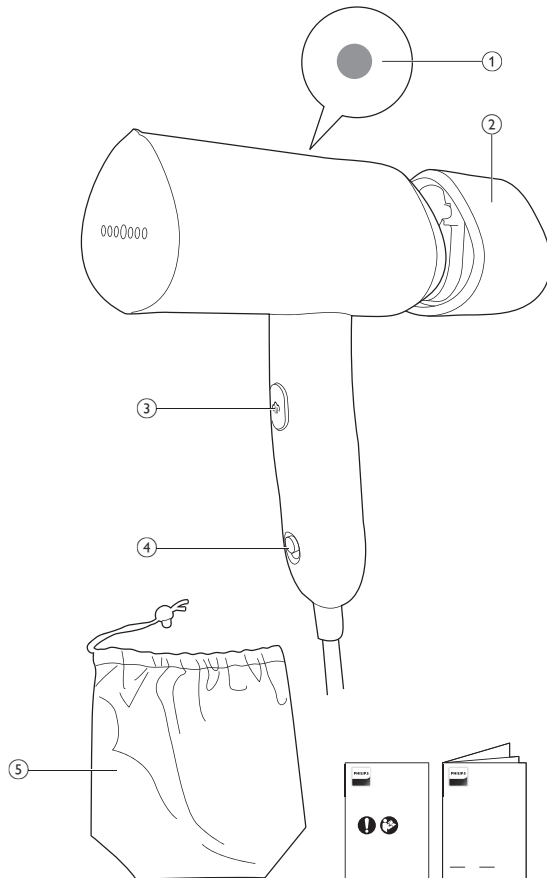

STH3010, STH3014  
STH3020, STH3024

- 1 Led abur gata
- 2 Rezervor de apă detașabil
- 3 Buton de declanșare abur
- 4 Buton de pornire
- 5 Husă

## Avertismente

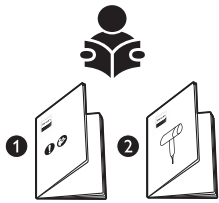

- 1 Consultă ghidul de pornire rapidă și broșura cu informații importante privind modul de utilizare a aparatului.



- 2 Ai grijă la aburul fierbinte care iese din aparat. Aburul poate cauza arsuri.

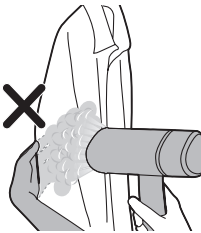

- 3 Nu folosi mâna goală drept suprafață de sprijin când calci cu abur.



- 4 Nu poziționa aparatul spre tine/altă persoană.



5 Nu poziționa aparatul spre tine/altă persoană.



6 Nu așeza capătul generatorului de abur pe cablul de alimentare după utilizare.

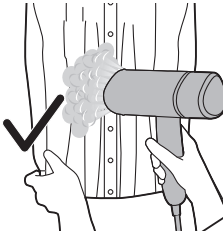

7 Întinde părțile laterale ale articolului vestimentar.

## Pregătirea pentru utilizare

### Tipul de apă de utilizat

Aparatul poate fi folosit cu apă de la robinet. Totuși, dacă locuiești într-o zonă cu apă dură, îți recomandăm să amesteci o cantitate egală de apă de la robinet cu apă distilată sau demineralizată. Acest lucru va preveni acumularea rapidă a calcarului și va prelungi durata de viață a aparatului.



**Nu adăuga parfum, apă din mașina de uscat prin centrifugare, oțet, amidon, agenți de detartrare, aditivi de călcare, apă dedurizată chimic sau alte substanțe chimice, deoarece acestea pot provoca vărsarea apei, colorarea în maro sau deteriorarea aparatul tău.**

## Umplerea rezervorului de apă

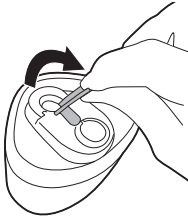

- 1 Scoate rezervorul de apă detașabil. Localizează capacul rezervorului de apă la rezervorul de apă. Ridică capacul rezervorului de apă pentru a deschide rezervorul de apă.

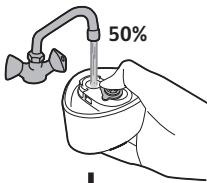

+

Distilled/  
Demineralized water

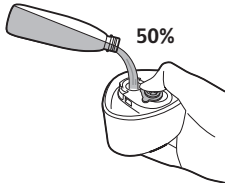

- 2 Umple rezervorul 50 % cu apă de la robinet și 50 % cu apă distilată/demineralizată.

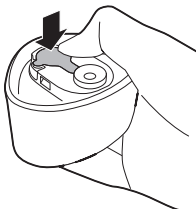

- 3 Închide bine capacul rezervorului de apă.



- 4 Ține aparatul în mână, prinzând ferm cu o mână capul aparatului de călcat cu abur.

5 Ridică mânerul.

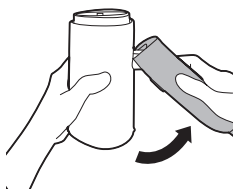

6 Mânerul trebuie să se îndrepte cu un „clic”.



7 Atașează rezervorul de apă la aparat.

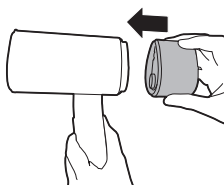

8 Ar trebui să auzi un „clic” pentru a indica faptul că rezervorul de apă este fixat ferm.

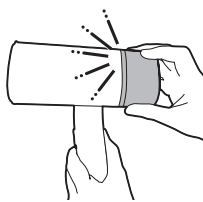

## Pregătire înainte de utilizare

1 Introdu ștecărul într-o priză de perete cu împământare.

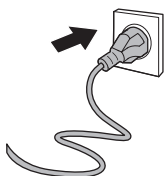

- 2 Pornește alimentarea glisând butonul de pornire în sus.

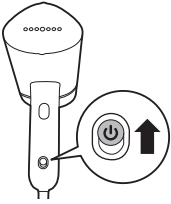

- 3 Ledul ce indică faptul că aparatul este pregătit se va aprinde, indicând faptul că aparatul se încălzește. Aparatul poate fi utilizat în aproximativ 30 de secunde. După ce ledul ce indică faptul că aparatul este pregătit se stinge, aparatul este gata de utilizare.

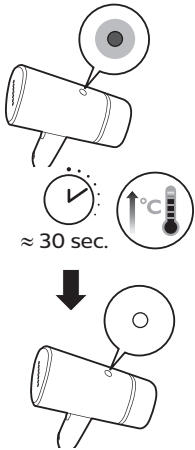

- 4 Direcționează aburul câteva secunde și ține apăsat butonul de declanșare a aburului, deoarece aburul inițial poate conține picături de apă.

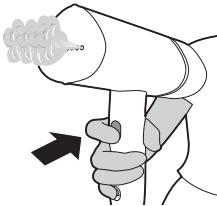

- 5 Eliberează butonul de declanșare a aburului pentru a opri emisia de abur.

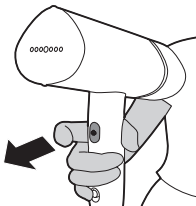



6 Nu așeza capul aparatului de călcat cu abur direct pe suprafețe, pentru a evita arsurile.

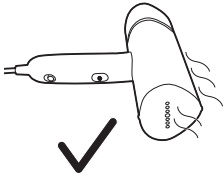

7 Pune aparatul lateral pe suprafață pentru a evita contactul direct al plăcii pentru abur cu suprafața.

## Utilizarea aparatului

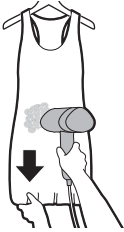

1 Pune articolul vestimentar pe un umerăș. Întinde părțile laterale/partea inferioară a articolului pentru un rezultat mai bun.

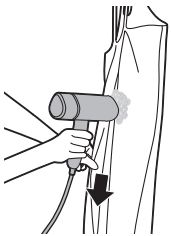

2 Când calci cu abur, apasă capul aparatului de călcat vertical cu abur pe articol și, cu cealaltă mână, trage de părțile laterale ale articolului pentru a-l întinde. Pentru haine cu nasturi, precum cămăși, jachete și pantaloni, închide primul nasture pentru a ajuta la întinderea materialului.



3 Pentru haine cu nasturi, precum cămăși, jachete și pantaloni, închide primul nasture pentru a ajuta la întinderea materialului.



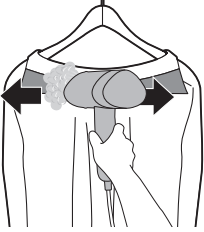

- 4 Pentru articole de îmbrăcăminte cu guler, deplasează aparatul de călcat cu abur orizontal, de-a lungul gulerului.

Notă: Aparatul poate fi utilizat pentru crearea unui aspect natural și pentru retușuri rapide. Pentru articolele ce au cute persistente și pentru un aspect mai formal, se recomandă utilizarea unui fier de călcat suplimentar.

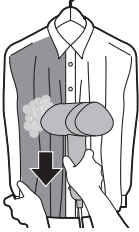

- 5 Menține capul aparatului de călcat la o ușoară distanță de cămăși, rochii cu zorzoane, volane sau paiete. Folosește numai aburul pentru a întinde materialul. De asemenea, poți călca din interior.

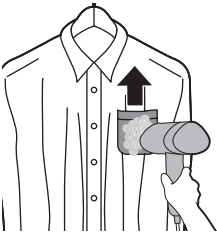

- 6 Pentru buzunarele cămășilor, deplasează capul aparatului de călcat cu abur în sus, în timp ce apeși pe material.

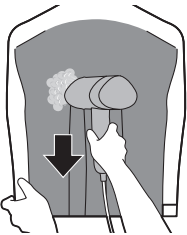

- 7 Pentru pliuri, trage de părțile laterale ale articolului de îmbrăcăminte, apasă capul aparatului de călcat cu abur pe pliuri și direcționează aburul în jos.

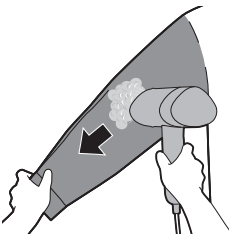

- 8 Pentru a călca manșetele cu abur, începe din zona umerilor și deplasează capul aparatului de călcat în jos. Călca cu abur în timp ce tragi de manșetă pe diagonală, în jos, cu cealaltă mână.

## Curățare și întreținere

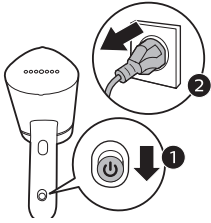

- 1 Oprește butonul de alimentare glisând în jos și deconectează aparatul de la priza de perete cu împământare.

- 2 Lasă aparatul să se răcească timp de 60 minute.

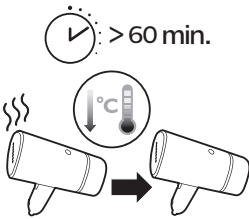

- 3 Șterge reziduurile și alte depuneri de pe talpă cu o cârpă umedă.



- 4 Nu așeza capul aparatului de călcat cu abur direct pe suprafețe, pentru a evita arsurile.



- 5 Pune aparatul lateral pe suprafață pentru a evita contactul direct al plăcii pentru abur cu suprafața.

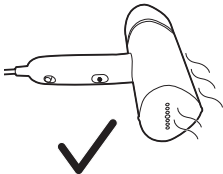

## Depozitarea

- 1 Detașează rezervorul de apă.

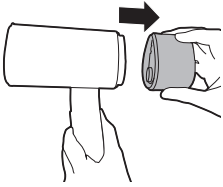

- 2 Golește apa rămasă din rezervorul de apă.

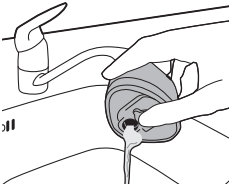

- 3 Atașează rezervorul de apă.

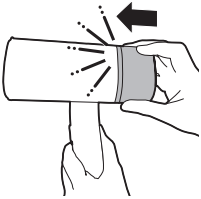

- 4 Ține aparatul ferm în poziție orizontală.

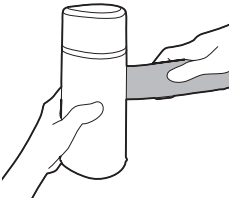

- 5 Pliază mânerul spre capul aparatului de călcat cu abur.

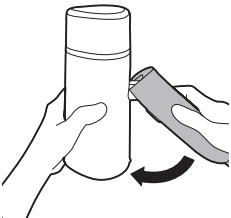



6 Asigură-te că mânerul este pliat complet.

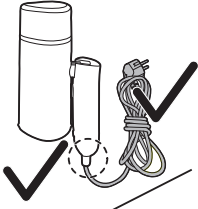

7 Înfășoară cablul de alimentare departe de aparat, asigurându-te că acesta nu este îndoit sau întins.

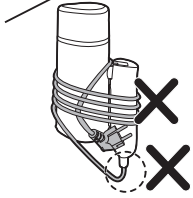

## Depanare

Acest capitol descrie cele mai frecvente probleme pe care le poți avea la utilizarea aparatului. Dacă nu poți rezolva problema cu ajutorul informațiilor de mai jos, accesează [www.philips.com/support](http://www.philips.com/support), unde vei găsi o listă de întrebări frecvente, sau contactează Centrul de asistență pentru clienți din țara ta.

Problemă	Cauză posibilă	Soluție
Aparatul nu se încălzește.	Aparatul nu este conectat la priză corespunzător sau nu este pornit.	Verifică dacă ștecărul de alimentare este introdus corect în priza de perete și dacă priza funcționează corect. Verifică dacă aparatul este pornit.
Aparatul nu mai produce abur.	Aparatul nu este conectat la priză corespunzător sau nu este pornit.	Verifică dacă ștecărul de alimentare este introdus corect în priza de perete și dacă priza funcționează corect. Verifică dacă aparatul este pornit.

	Aparatul nu s-a încălzit suficient.	Lasă aparatul să se încălzească timp de $\approx 30$ de secunde (ledul pentru „abur gata” va fi aprins). Când aparatul este gata de utilizare, ledul se stinge.
	Nu ai apăsat complet butonul de declanșare a aburului.	Apasă butonul de declanșare a aburului până la capăt timp de câteva secunde.
	Nivelul apei din rezervor este prea scăzut sau toată apa a fost consumată.	Scoate aparatul din priză și umple rezervorul de apă.
	Placa de abur este amplasată în poziție orizontală.	Folosește aparatul vertical și așteaptă câteva secunde pentru ca aburul să fie eliberat.
Picături de apă se scurg din capul generatorului de abur al aparatului.	Aparatul nu s-a încălzit complet.	Permite aparatului să se încălzească complet.
Aparatul produce un sunet specific pompării/mânerul vibrează.	Apa este pompată în capătul generatorului de abur pentru a fi convertită în abur.	Acest lucru este normal.
	Nivelul apei din rezervor este prea scăzut sau toată apa a fost consumată.	Scoate aparatul din priză și umple rezervorul de apă.
Capul și/sau mânerul aparatului de călcat cu abur este umed.	Ușa de umplere nu este introdusă complet.	Detășează rezervorul și asigură-te că ușa de umplere a fost introdusă complet.
	Rezervorul are depuneri excesive de reziduuri din apă.	Șterge reziduurile de la apă rămase în rezervor.

# Hyrje

Urime për blerjen dhe mirë se vini te Philips! Për të përfituar plotësisht nga mbështetja që ofron Philips, regjistroni produktin në faqen [www.philips.com/welcome](http://www.philips.com/welcome). Lexojini me kujdes manualin e përdorimi, fletëpërdorjen e informacionit të rëndësishëm dhe manualin e shpejtë përpara se ta përdorni pajisjen. Ruajini për referencë në të ardhmen.

## Përmbledhje e produktit

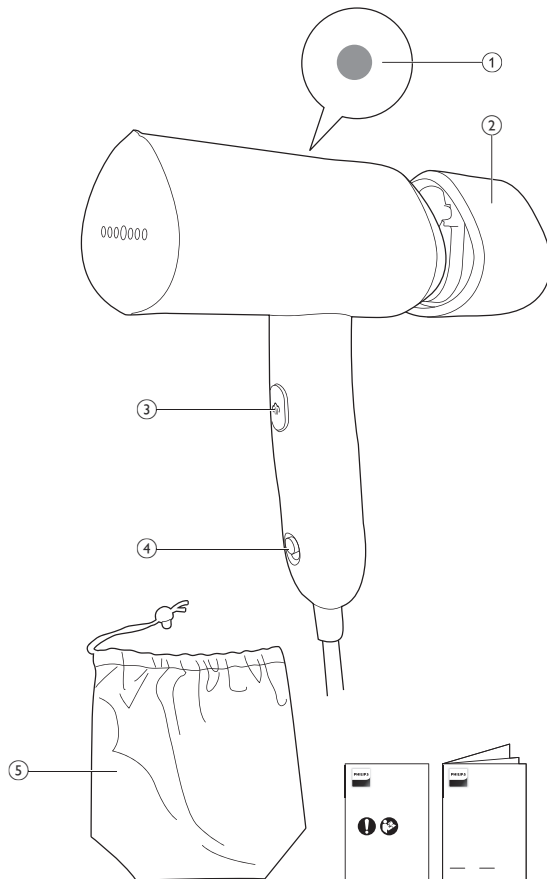

STH3010, STH3014  
STH3020, STH3024

- 1 Drita e avullit gati
- 2 Depozita e heqshme e ujit
- 3 Butoni i aktivizimit të avullit
- 4 Butoni i energjisë
- 5 Çantë mbajtëse

## Paralajmërimet

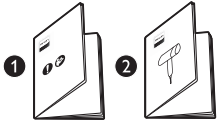

- 1 Referojuni udhëzuesit të fillimit të shpejtë dhe fletëpalosjes së informacionit të rëndësishëm se si të përdorni pajisjen.



- 2 Kujdes nga avulli i nxehtë që del nga avulluesi. Avulli mund të shkaktojë djegie.

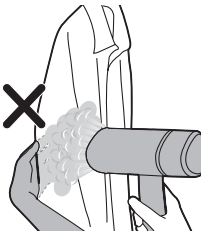

- 3 Mos e përdorni duart e zhveshura si sipërfaqe mbështetëse gjatë avullimit.



- 4 Mos e poziciononi pajisjen drejt fytyrës suaj/të dikujt tjetër.

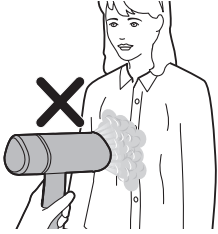

5 Mos e poziciononi pajisjen drejt vetes/dikujt tjetër.



6 Mos e vendosni kokën e avulluesit në kordonin elektrik pas përdorimit.

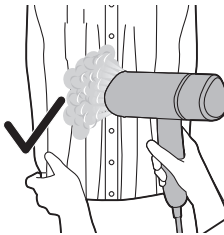

7 Zgjatni anët e robës.

## Përgatitja për përdorim

### Lloji i ujit për përdorim

Pajisja është e përshtatshme për përdorim me ujë rubineti. Por megjithatë, nëse banoni në zona me ujë të fortë, ne rekomandojmë të përzieni një sasi të barabartë uji nga çezma me ujë të distiluar ose të çminalizuar. Kjo parandalon formimin e shpejtë të bigorrit dhe rrit jetëgjatësinë e pajisjes.

**Mos shtoni parfum, ujë nga tharësja e rrobave, uthull, niseshte, solucione zhgëlqerëzimi, solucione për hekurosje, ujë të pastruar nga gëlqerja me procese kimike, pasi këto mund të shkaktojnë dalje të ujit, njolllosjen apo dëmtimin e pajisjes suaj.**





## Mbushja e depozitës së ujit

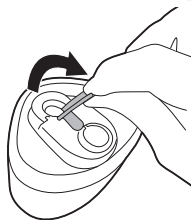

- 1 Hiqni depozitën e heqshme të ujit. Gjeneri kapakun e depozitës së ujit tek kjo e fundit. Kthejeni lart kapakun e depozitës së ujit për ta hapur.

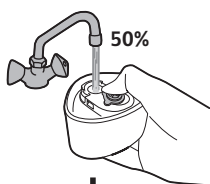

+

Distilled/  
Demineralized water

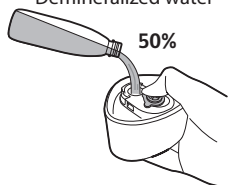

- 2 Mbushni 50% ujë rubineti dhe 50% ujë të distiluar/demineralizuar në depozitën e ujit.

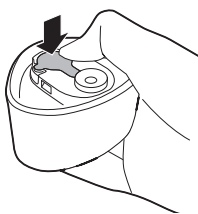

- 3 Mbylleni mirë kapakun e depozitës së ujit.



- 4 Mbajeni pajisjen në dorë, me një dorë të kapur fort mbi kokën e avulluesit.

5 Kthejeni dorezën lart.

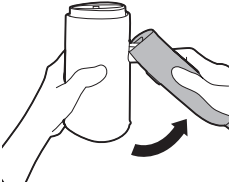

6 Doreza duhet të drejtohet me një tingull "klikimi".



7 Montojeni depozitën në pajisje.

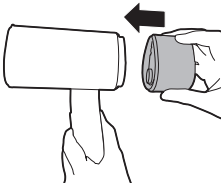

8 Duhet të dëgjoni një tingull "klikimi" për të treguar se depozita është fiksuar fort.

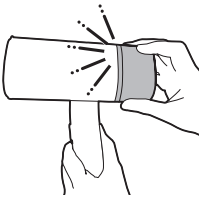

## Përgatitja përpara përdorimit

1 Futni spinën në një prizë të tokëzuar.

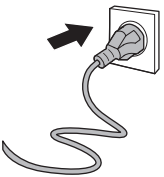

2 Ndizni butonin e ndezjes duke e rrëshqitur lart.

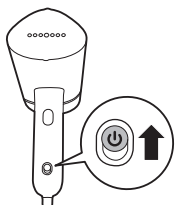

3 Drita e avullit gati do të ndizet duke treguar se pajisja po nxehet. Pajisja është gati për t'u përdorur për rreth 30 sekonda. Kur drita e avullit gati të fiket, pajisja është gati për t'u përdorur.

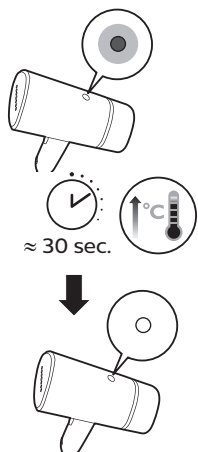

4 Drejtojeni avullin larg për disa sekonda dhe mbani shtypur butonin e ndezjes së avullit, pasi avulli fillestar mund të përmbajë pika uji.



5 Lëshoni butonin e ndezjes së avullit për të ndaluar daljen e avullit.

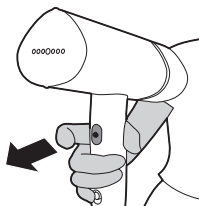



6 Mos e vendosni kokën e avulluesit direkt në ndonjë sipërfaqe për të shmangur djegjet.

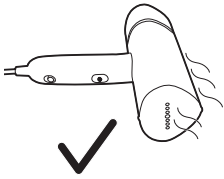

7 Vendoseni pajisjen anash në sipërfaqe për të shmangur kontaktin e drejtpërdrejtë të pllakës së avullit me sipërfaqen.

## Përdorimi i pajisjes

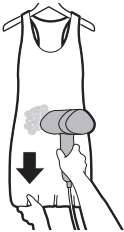

1 Vareni rrobën në një varëse rrobash. Tendosni anët/fundin e rrobës për një rezultat më të mirë.

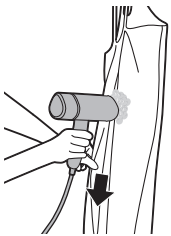

2 Kur avulloni, shtypni kokën avulluese përkundër rrobës dhe tërhiqni anët e rrobës me dorë. Për rrobë me kopsa si p.sh. këmbishë, xhaketa dhe pantallona, mbyllni kopsën e parë për të ndihmuar në drejtimin e tekstit.

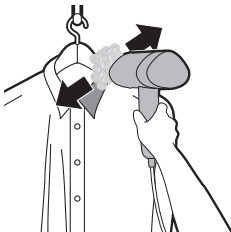

3 Për rrobë me kopsa si p.sh. këmbishë, xhaketa dhe pantallona, mbyllni kopsën e parë për të ndihmuar në drejtimin e tekstit.

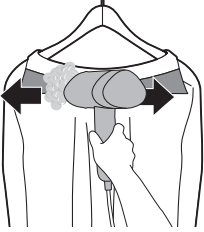

- 4** Për rrobë me jakë, lëvizni avulluesin horizontalisht përgjatë jakës.

Shënim: Pajisja mund të përdoret për krijimin e një pamjeje natyrale dhe për rregullime të shpejta. Për rrobat me rrudha të vështira dhe për një pamje më formale, rekomandohet të përdorni dhe hekurin.

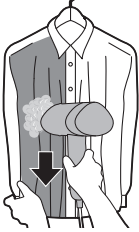

- 5** Mbajeni kokën avulluese një distancë të lehtë larg këmbishëve apo veshjeve me xhingla, gushore, rrudha apo temina. Përdorni vetëm avull për lirimin e tekstit. Avullin mund ta përdorni dhe nga brenda.

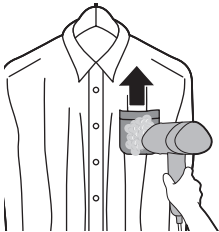

- 6** Për xhepat e këmbishëve, tërhiqeni kokën e avulluesit për lart teksa shtypni përkundër tekstit.

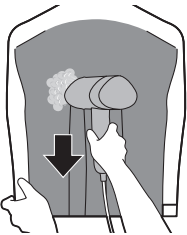

- 7** Për palat, tërhiqni anët e rrobës, shtypni kokën e avulluesit përkundër palave dhe avulloni për poshtë.

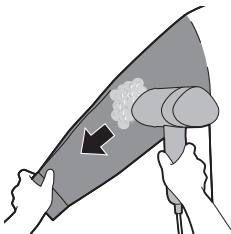

- 8** Për avullimin e mëngëve, filloni nga zona e supit dhe kalojeni kokën avulluese për poshtë. Avulloni teksa e tendosni mëngën diagonalisht me dorën tjetër.

## Pastrimi dhe mirëmbajtja

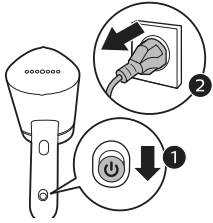

- 1 Fikni butonin e ndezjes duke e rrëshqitur poshtë dhe hiqeni pajisjen nga priza e murit e tokëzuar.

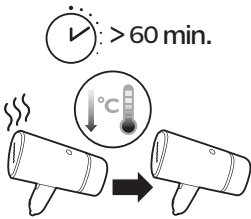

- 2 Lëreni pajisjen të ftohet për rreth 60 minuta.



- 3 Fshini cifat dhe depozitimet e tjera të mundshme nga pllaka e poshtme me një leckë të njomë.



- 4 Mos e vendosni kokën e avulluesit direkt në ndonjë sipërfaqe për të shmangur djegjet.

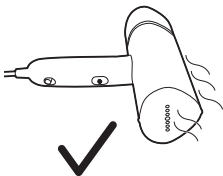

- 5 Vendoseni pajisjen anash në sipërfaqe për të shmangur kontaktin e drejtpërdrejtë të pllakës së avullit me sipërfaqen.

## Vendruajtja

1 Hiqni depozitën e ujit.

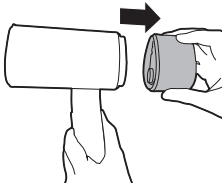

2 Derdheni ujin e mbetur nga depozita e ujit.

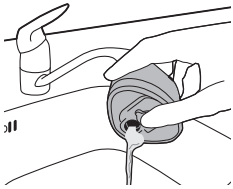

3 Montoni depozitën e ujit.

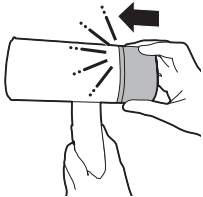

4 Mbajeni pajisjen fort në pozicion horizontal.

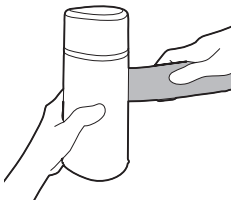

5 Palosni dorezën drejt kokës avulluese.

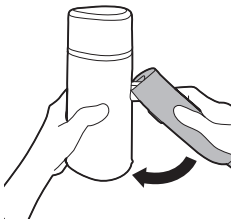

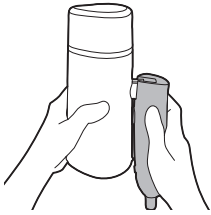

6 Sigurohuni që doreza të jetë e palosur plotësisht.

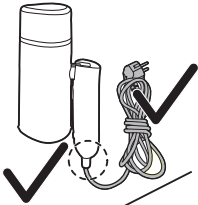

7 Mbështilleni kordonin elektrik larg pajisjes, duke u siguruar që kordoni të mos jetë i përkulur apo i tensionuar.

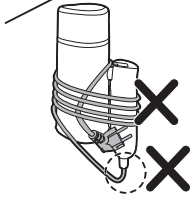

## Diagnostikimi

Ky kapitull përmbledh problemet më të shpeshta që mund të hasni me pajisjen. Nëse nuk keni mundësi ta zgjidhni problemin me informacionin e mëposhtëm, vizitoni [www.philips.com/support](http://www.philips.com/support) për një listë të pyetjeve të shpeshta ose kontaktoni me qendrën e shërbimit të klientit për shtetin tuaj.

Problemi	Shkaku i mundshëm	Zgjidhja
Pajisja nuk ngrohet.	Pajisja nuk është vënë siç duhet në prizë ose nuk është ndezur.	Kontrolloni nëse e keni futur mirë spinën dhe nëse priza është funksionale. Kontrolloni nëse pajisje është e ndezur.
Pajisja nuk prodhon avull.	Pajisja nuk është vënë siç duhet në prizë ose nuk është ndezur.	Kontrolloni nëse e keni futur mirë spinën dhe nëse priza është funksionale. Kontrolloni nëse pajisje është e ndezur.



	Pajisja nuk është ngrohur sa ç'duhet.	Lëreni pajisjen të nxeht deri në ≈30 sekonda (drita "avulli gati" do të ndizet). Kur pajisja është gati për përdorim, drita fiket.
	Nuk e keni shtypur deri në fund butonin e avullit.	Shtypeni butonin e avullit deri në fund për pak sekonda.
	Niveli i ujit në depozitën e ujit është shumë i ulët ose ai është harxhuar i gjithi.	Hiqeni pajisjen nga priza dhe rimbushni depozitën.
	Pllaka e avullit është vendosur në pozicion horizontal.	Përdoreni pajisjen vertikalisht, pritni për pak sekonda derisa avulli të dalë jashtë.
Nga koka avulluese e pajisjes pikojnë pika uji.	Pajisja nuk është nxehur plotësisht.	Lëreni pajisjen që të nxeht plotësisht.
Pajisja krijon një tingull pompimi/dridhet doreza.	Uji pompohet në kokën avulluese për t'u konvertuar në avull.	Kjo është normale.
	Niveli i ujit në depozitën e ujit është shumë i ulët ose ai është harxhuar i gjithi.	Hiqeni pajisjen nga priza dhe rimbushni depozitën.
Koka avulluese dhe/ose doreza është e lagësht.	Kapaku i mbushjes nuk është futur plotësisht deri në fund.	Shkëputni depozitën dhe sigurohuni që kapaku i mbushjes është futur plotësisht deri në fund.
	Depozita është tejmbushur dhe uji i tepërt është derdhur përreth saj.	Fshini ujin e tepërt të mbetur në depozitë.

## Uvod

Čestitamo vam za nakup in dobrodošli pri Philipsu! Da bi v celoti izkoristili vse prednosti Philipsove podpore, izdelek registrirajte na [www.philips.com/welcome](http://www.philips.com/welcome). Pred uporabo aparata natančno preberite ta uporabniški priročnik, letak s pomembnimi informacijami in vodnik za hiter začetek. Shranite jih za poznejšo uporabo.

## Pregled izdelka

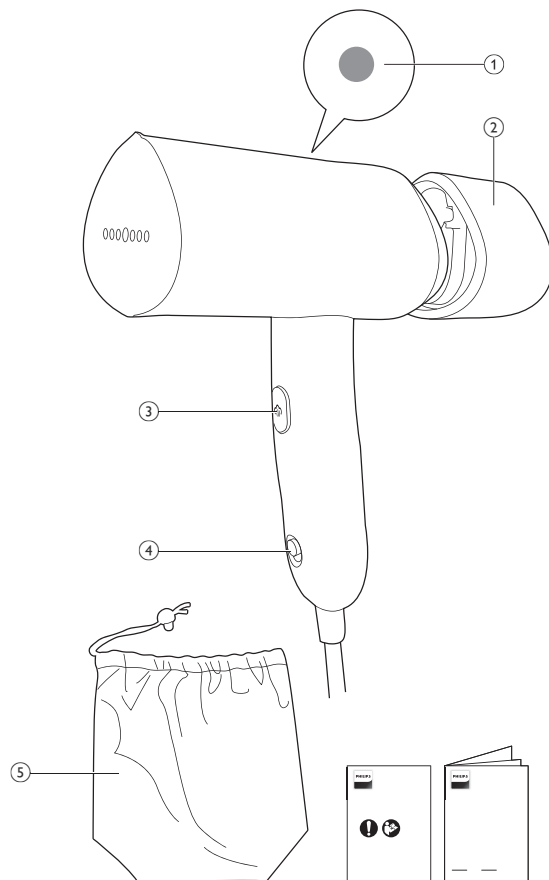

STH3010, STH3014  
STH3020, STH3024

- 1 Indikator pripravljenosti pare
- 2 Snemljiva posoda za vodo
- 3 Sprožilnik pare
- 4 Gumb za vklop/izklop
- 5 Vrečka za shranjevanje

## Opozorila

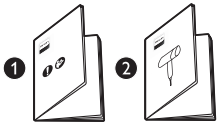

- 1 Za informacije o uporabi aparata preberite vodnik za hiter začetek in letak s pomembnimi informacijami.



- 2 Pazite na vročo paro, ki uhaja iz parne enote. Para lahko povzroči opekline.

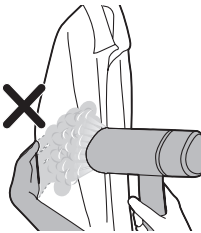

- 3 Pri likanju s paro za oporo ne uporabljajte gole roke.



- 4 Aparata ne usmerjajte v svoj obraz/obraz druge osebe.

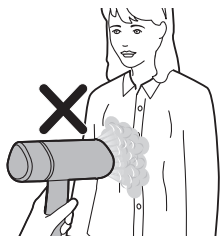

5 Aparata ne usmerjajte vase ali v drugo osebo.



6 Glave parne enote po uporabi ne postavljajte na napajalni kabel.

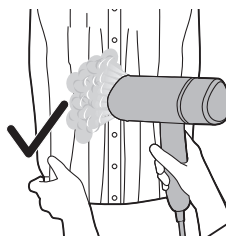

7 Raztegnite stranska dela oblačila.

## Priprava pred uporabo

### Vrsta vode, ki jo morate uporabiti

Aparat je primeren za uporabo z vodo iz pipe. Če živite na območju s trdo vodo, vam priporočamo, da zmešate enako količino vode iz pipe in destilirane ali demineralizirane vode. S tem preprečite hitro nabiranje vodnega kamna in podaljšate življenjsko dobo aparata.

**Ne dodajajte dišav, vode iz sušilnika, kisa, škroba, sredstev za odstranjevanje vodnega kamna, dodatkov za likanje, kemično omeščane vode ali drugih kemikalij, ker to lahko povzroči uhajanje vode, pojav rjavih madežev ali poškodbo aparata.**



## Polnjenje posode za vodo

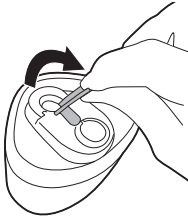

- 1 Odstranite snemljivo posodo za vodo. Poiščite pokrov na posodi za vodo. Obrnite pokrov posode za vodo navzgor, da ga odprete.

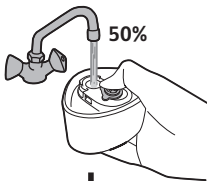

+

Distilled/  
Demineralized water

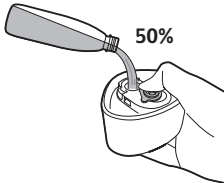

- 2 Posodo za vodo napolnite s 50 % vode iz pipe in 50 % demineralizirane/destilirane vode.

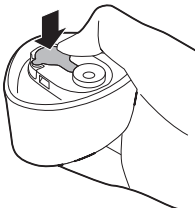

- 3 Trdno zaprite pokrov posode za vodo.



- 4 Primate aparat in z eno roko trdno držite glavo parne enote.

5 Obrnite ročaj navzgor.

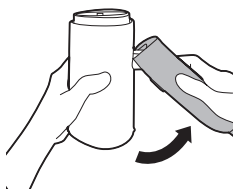

6 Ob poravnavi ročaja bi morali zaslišati "klik".



7 Na aparat namestite posodo za vodo.

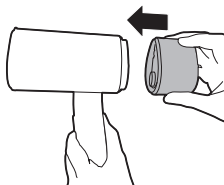

8 Ko se posoda za vodo trdno namesti, zaslišite "klik".

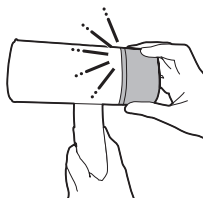

## Priprava pred uporabo

1 Priključite omrežni vtič v ozemljeno stensko vtičnico.

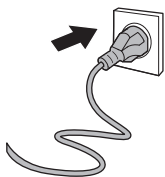

2 Vklpote gumb za vklop/izklop tako, da ga potisnete navzgor.

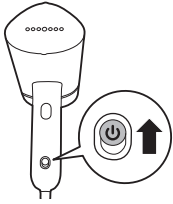

3 Svetiti začne indikator pripravljenosti pare, kar pomeni, da se aparat segreva. Aparat je pripravljen za uporabo po približno 30 sekundah. Ko se indikator pripravljenosti pare izklopi, je aparat pripravljen za uporabo.

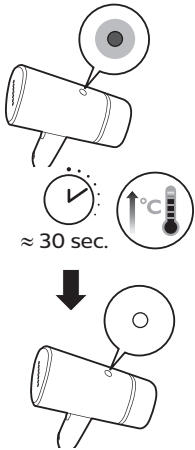

4 Paro za nekaj sekund usmerite proč in pridržite sprožilnik pare, saj so lahko na začetku med paro vodne kapljice.

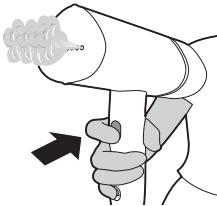

5 Sprostite sprožilnik pare, da aparat neha sproščati paro.

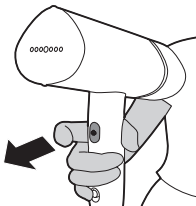



- 6 Glave parne enote ne polagajte neposredno na površino, da se izognete ožganinam.

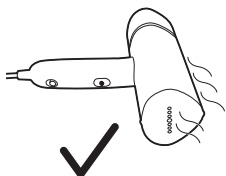

- 7 Aparat položite bočno na površino, da plošča parne enote ne pride v neposreden stik z njo.

## Uporaba aparata

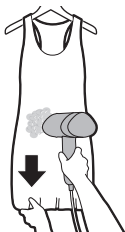

- 1 Oblečilo obesite na obešalnik. Za boljši rezultat raztegnite stranska dela/ spodnji del oblečila.

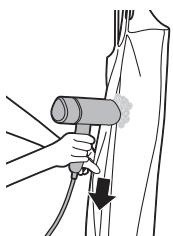

- 2 Med likanjem s paro pritiskajte glavo parne enote na oblečilo in z roko raztegnite stranska dela oblečila. Pri oblečilih z gumbi, kot so srajce, jakne in hlače, zapnite prvi gumb, da lažje zlikate tkanino.

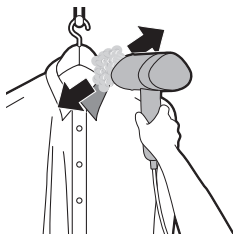

- 3 Pri oblečilih z gumbi, kot so srajce, jakne in hlače, zapnite prvi gumb, da lažje zlikate tkanino.



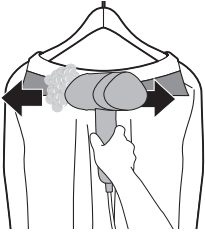

- 4** Pri oblačilih z ovratnikom parno enoto premikajte vodoravno ob ovratniku.

Opomba: Z aparatom lahko ustvarjate naraven videz oblačil in jih hitro zgladite. Če so oblačila močno nagubana in če želite uglajen videz, vam priporočamo, da uporabite tudi likalnik.

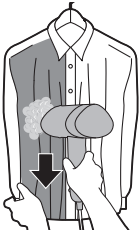

- 5** Pri likanju bluz ali oblek z naborki, čipkami ali našitki glavo parne enote držite rahlo oddaljeno od tkanine. Paro uporabljajte samo za rahljanje tkanine. S paro lahko likate tudi z notranje strani.

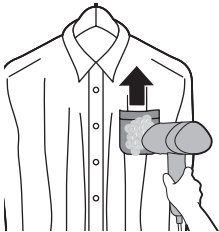

- 6** Pri likanju žepov srajc glavo parne enote pritisnite na oblačilo in premikajte navzgor po tkanini.

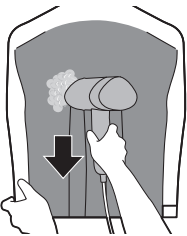

- 7** Pri likanju naborkov povlecite stranska dela oblačila, pritisnite glavo parne enote na naborke in likajte v smeri navzdol.

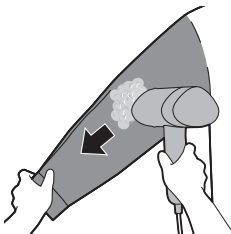

- 8** Pri likanju rokavov s paro začnite pri ramenu in glavo parne enote premikajte navzdol. Rokav med likanjem s paro z drugo roko raztegnite navzdol.

## Čiščenje in vzdrževanje

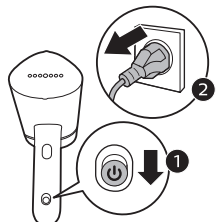

- 1 Izklopite gumb za vklop/izklop tako, da ga potisnete navzdol, in aparat izključite iz ozemljene stenske vtičnice.

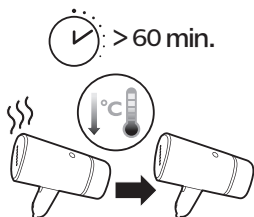

- 2 Aparat naj se ohlaja približno 60 minut.



- 3 Z vlažno krpo z likalne plošče obrišite delce in druge usedline.



- 4 Glave parne enote ne polagajte neposredno na površino, da se izognete ožganinam.

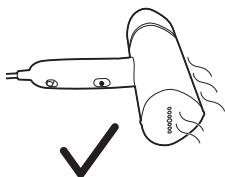

- 5 Aparat položite bočno na površino, da plošča parne enote ne pride v neposreden stik z njo.

# Shranjevanje

1 Snemite posodo za vodo.

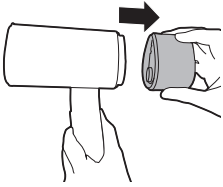

2 Iz posode za vodo izlijte preostalo vodo.

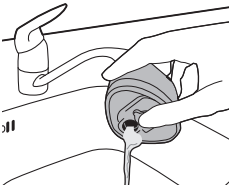

3 Namestite posodo za vodo.

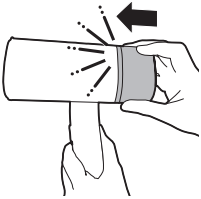

4 Aparat trdno držite v vodoravnem položaju.

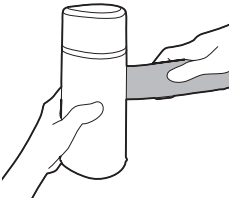

5 Ročaj preganite proti glavi parne enote.

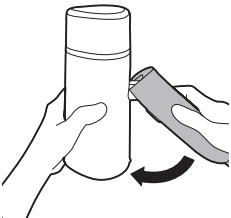



6 Zagotovite, da je ročaj preganjen do konca.

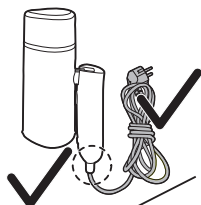

7 Napajalni kabel navijte stran od aparata in poskrbite, da ni zvit ali raztegnjen.

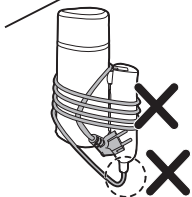

## Odpravljanje težav

To poglavje vsebuje povzetek najpogostejših težav, ki se lahko pojavijo pri uporabi aparata. Če težav s temi nasveti ne morete odpraviti, na strani [www.philips.com/support](http://www.philips.com/support) poiščite seznam pogostih vprašanj ali se obrnite na center za pomoč uporabnikom v svoji državi.

Težava	Možni vzrok	Rešitev
Aparat se ne segreje.	Aparat ni priključen na napajanje ali vklopljen.	Preverite, ali je omrežni vtič pravilno vstavljen in ali stenska vtičnica deluje. Preverite, ali je aparat vklopljen.
Likalnik ne ustvarja pare.	Aparat ni priključen na napajanje ali vklopljen.	Preverite, ali je omrežni vtič pravilno vstavljen in ali stenska vtičnica deluje. Preverite, ali je aparat vklopljen.
	Aparat se ni dovolj segrel.	Aparat naj se segreva približno 30 sekund (indikator pripravljenosti pare se bo vklopil). Ko je aparat pripravljen za uporabo, se indikator izklopi.

	Sprožilnika pare niste pritisnili do konca.	Sprožilnik pare za nekaj sekund pritisnite do konca.
	V posodi za vodo je premalo vode ali pa je vsa porabljena.	Aparat izključite iz električnega omrežja in ponovno napolnite posodo za vodo.
	Plošča parne enote je v vodoravnem položaju.	Aparat uporabljajte pokončno. Počakajte nekaj sekund, da se sprosti para.
Iz glave parne enote aparata kapljajo vodne kaplje.	Aparat se ni povsem segrel.	Počakajte, da se aparat povsem segreje.
Aparat oddaja zvok črpanja/ročaj vibrira.	Voda se črpa v glavo parne enote, da bo pretvorjena v paro.	To je normalno.
	V posodi za vodo je premalo vode ali pa je vsa porabljena.	Aparat izključite iz električnega omrežja in ponovno napolnite posodo za vodo.
Vroča glava parne enote in/ali ročaj.	Polnilna vratca niso povsem vstavljena.	Odstranite posodo in zagotovite, da so polnilna vratca povsem vstavljena.
	Posoda je preveč napolnjena, na njej je voda.	Obrišite vodo, ki je ostala na posodi.

# Úvod

Blahoželáme vám ku kúpe a vítame vás medzi používateľmi produktov spoločnosti Philips! Ak chcete naplno využiť podporu ponúkanú spoločnosťou Philips, zaregistrujte svoj produkt na lokalite [www.philips.com/welcome](http://www.philips.com/welcome). Pred použitím zariadenia si prečítajte tento návod na použitie, leták s dôležitými informáciami a stručný návod pri spustení. Odložte si ich na neskoršie použitie. Odložte si ich na neskoršie použitie.

## Prehľad produktu

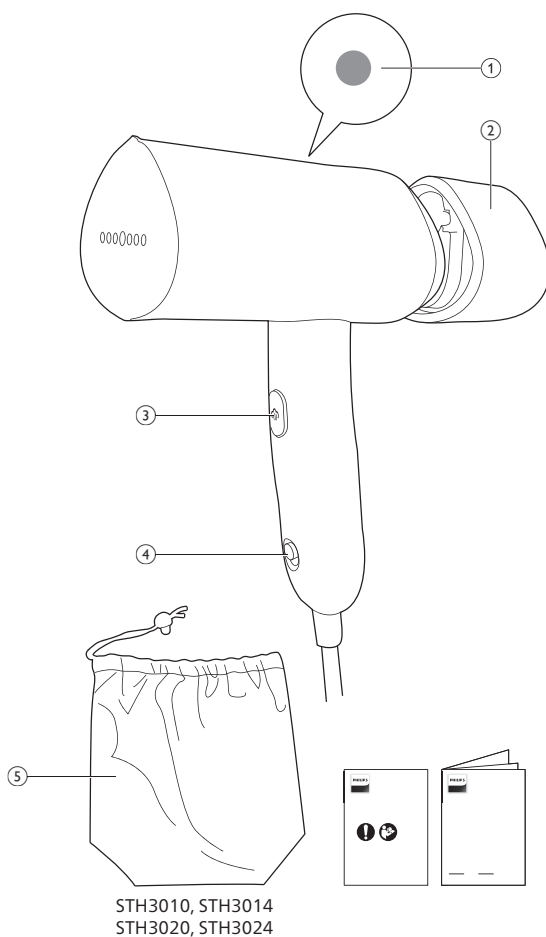

- 1 Kontrolka pripravenosti pary
- 2 Odnímateľný zásobník na vodu
- 3 Tlačidlo aktivátora pary
- 4 Hlavný vypínač
- 5 Odkladacie puzdro

## Varovania

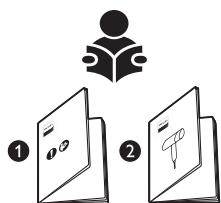

- 1 Pozrite si stručnú úvodnú príručku a leták s dôležitými informáciami o používaní zariadenia.



- 2 Postupujte opatrne. Z napařovacieho zariadenia uniká horúca para. Para môže spôsobiť obareniny.

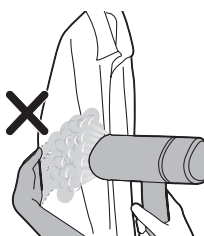

- 3 Oblečenie pri napařovaní nepridržiavajte holou rukou.



- 4 Zariadenie nesmerujte k svojej tvári/tvári inej osoby.



5 Zariadenie nesmerujte k sebe/inej osobe.



6 Naparovaciu hlavicu neumiestňujte po použití na napájací kábel.

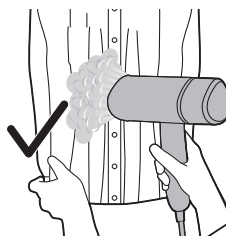

7 Napnite okraje oblečenia.

## Príprava na použitie

### Typ vody, ktorý sa má používať

Zariadenie je vhodné na použitie s vodou z vodovodu. Ak však žijete v oblasti s tvrdou vodou, odporúčame vám zmiešať vodu z vodovodu s rovnakým množstvom destilovanej alebo demineralizovanej vody. Predídete tak rýchlemu usadzovaniu vodného kameňa a predĺžite životnosť zariadenia.

**Nepridávajte parfum, vodu zo sušičky, ocot, škrob, prostriedky na odstránenie vodného kameňa, prostriedky na uľahčenie žehlenia, chemicky zmäččenú vodu ani žiadne iné chemické látky, pretože môžu spôsobiť prskanie vody, hnedé sfarbenie alebo poškodenie spotrebiča.**





## Plnenie zásobníka na vodu

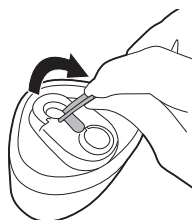

- 1 Vyberte odnímatelný zásobník na vodu. Na zásobník na vodu umiestnite veko. Preklopte veko zásobníka na vodu, čím otvoríte veko zásobníka na vodu.



+

Distilled/  
Demineralized water

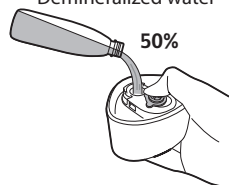

- 2 Do zásobníka na vodu vlejte 50 % vody z vodovodu a 50 % destilovanej/demineralizovanej vody.

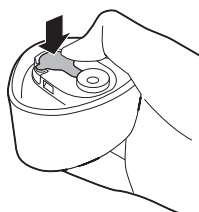

- 3 Veko zásobníka na vodu pevne zatvorte.



- 4 Zariadenie držte v ruke a jednou rukou ho pevne uchopíte za naparovaciu hlavicu.

5 Rukoväť preklopte.

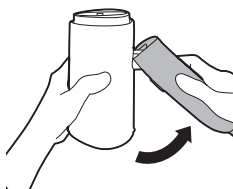

6 Keď zaznie „cvaknutie“, rukoväť by mala byť narovnaná.



7 Vložte zásobník na vodu do zariadenia.

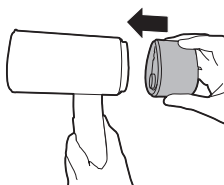

8 Mali by ste počuť „cvaknutie“, čo naznačuje, že zásobník na vodu je pevne zaistený.

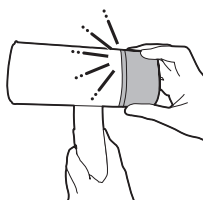

## Príprava na použitie

1 Pripojte sieťovú zástrčku do uzemnenej zásuvky.

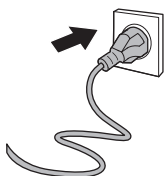

2 Zapnite hlavný vypínač posunutím nahor.

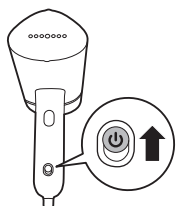

3 Rozsvieti sa kontrolka pripravenosti pary, ktorá signalizuje, že sa zariadenie zahrieva. Zariadenie je v priebehu približne 30 sekúnd pripravené na použitie. Keď kontrolka pripravenosti pary zhasne, znamená to, že zariadenie je pripravené na použitie.

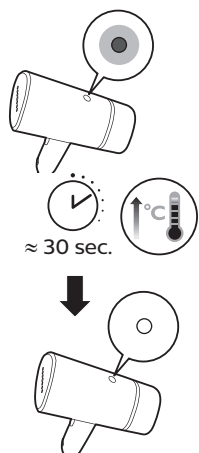

4 Niekoľko sekúnd nasmerujte paru preč a odpustite paru stlačením a podržaním tlačidla aktivátora pary, pretože môže obsahovať kvapky vody.



5 Uvoľnením tlačidla aktivátora pary zastavíte vypúšťanie pary.

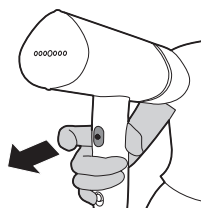



- 6 Naparovaciu hlavicu neumiestňujte priamo na žiadne povrchy, aby ste predišli popáleninám.

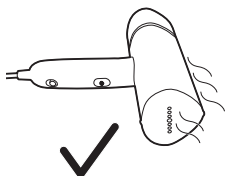

- 7 Položte zariadenie bokom, aby ste zabránili priamemu kontaktu naparovacej plochy s povrchom.

## Používanie zariadenia

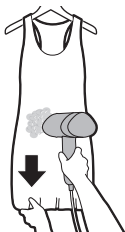

- 1 Zaveste oblečenie na vešiak. Napnite okraje/spodnú časť oblečenia pre lepší výsledok.

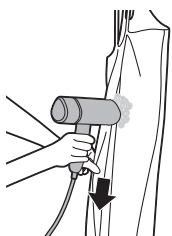

- 2 Pri naparovaní pritlačte naparovaciu hlavicu na oblečenie a rukou okraje oblečenia jemným ťahom napnite. Pri oblečení s gombíkmi, ako sú košeľe, bundy a nohavice, zapnite prvý gombík, čo pomôže narovnať látku.

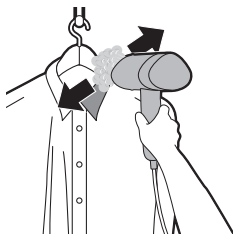

- 3 Pri oblečení s gombíkmi, ako sú košeľe, bundy a nohavice, zapnite prvý gombík, čo pomôže narovnať látku.

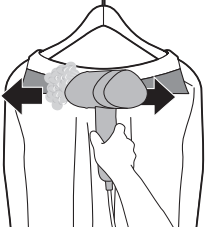

- 4** Pri oblečení s golierom pohybujte naparovacím zariadením vodorovne pozdĺž goliera.

Poznámka: Zariadenie môžete použiť na dosiahnutie prirodzeného vzhľadu a tiež pre rýchle úpravy. Ak naparujete veľmi pokrčené oblečenie alebo chcete dosiahnuť dokonalý vzhľad, odporúčame použiť aj žehličku.

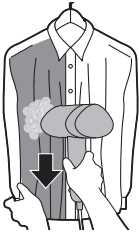

- 5** Hlavicu naparovacieho zariadenia držte v malej vzdialenosti od košiel alebo šiat s volánmi, žabó, nariasením alebo flitrami. Na uvoľnenie tkaniny používajte len paru. Naparovať môžete aj z vnútornej strany.

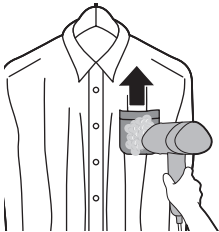

- 6** Pri naparovaní vreciek košiel tlačte naparovacou hlavicom na látku a pohybujte ňou po látke smerom nahor.

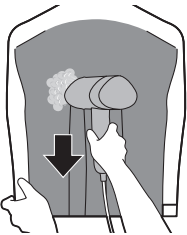

- 7** Pri záhyboch jemným ťahom napnite okraje oblečenia, zatlačte naparovaciu hlavicu proti záhybom a naparujte smerom nadol.

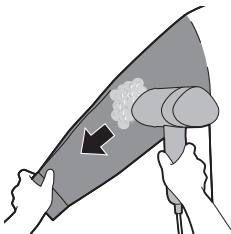

- 8** Ak chcete naparovať rukávy, začnite od pliec a pohybujte naparovacou hlavicom smerom nadol. Pri naparovaní druhou rukou rukáv napnite diagonálne smerom nadol.

## Čistenie a údržba

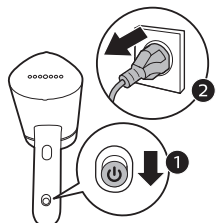

- 1 Hlavný vypínač vypnite posunutím nadol a odpojte zariadenie z uzemnenej zásuvky.

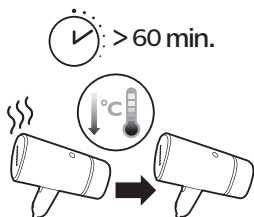

- 2 Nechajte zariadenie vychladnúť po dobu približne 60 minút.



- 3 Navlhčenou tkaninou utrite šupiny a iné usadeniny zo žehliacej plochy.



- 4 Naparovaciu hlavicu neumiestňujte priamo na žiadne povrchy, aby ste predišli popáleninám.

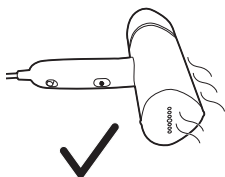

- 5 Položte zariadenie bokom, aby ste zabránili priamemu kontaktu naparovacej plochy s povrchom.

## Odkladanie

1 Odpojte zásobník na vodu.

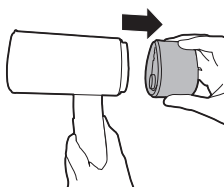

2 Zo zásobníka na vodu vylejte zvyšnú vodu.

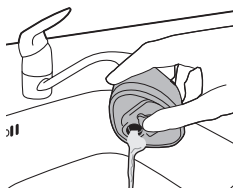

3 Pripojte zásobník na vodu.

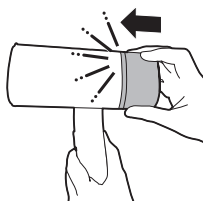

4 Zariadenie pevne držte vo vodorovnej polohe.

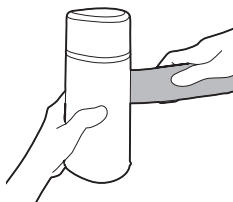

5 Rukoväť sklopte smerom k naparovacej hlavici.

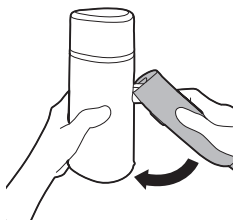



6 Uistite sa, že je rukoväť úplne sklopená.

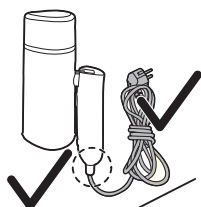

7 Napájací kábel odtiahnite od zariadenia a uistite sa, že napájací kábel nie je ohnutý ani natiahnutý.

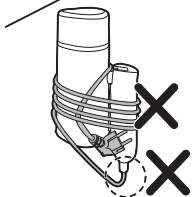

## Riešenie problémov

Táto kapitola uvádza najbežnejšie problémy, s ktorými by ste sa pri používaní spotrebiča mohli stretnúť. Ak neviete problém vyriešiť pomocou nižšie uvedených informácií, navštívte webovú stránku [www.philips.com/support](http://www.philips.com/support), na ktorej nájdete zoznam často kladených otázok, alebo sa obráťte na Stredisko starostlivosti o zákazníkov vo svojej krajine.

Problém	Možná príčina	Riešenie
Zariadenie sa nezahrieva.	Zariadenie nie je správne zapojené do siete alebo nie je zapnuté.	Skontrolujte, či je sieťová zástrčka správne zasunutá a či funguje zásuvka. Skontrolujte, či je zariadenie zapnuté.
Zo zariadenia sa neuvolňuje žiadna para.	Zariadenie nie je správne zapojené do siete alebo nie je zapnuté.	Skontrolujte, či je sieťová zástrčka správne zasunutá a či funguje zásuvka. Skontrolujte, či je zariadenie zapnuté.



Zariadenie sa dostatočne nezahrialo.	Nechajte zariadenie nahriať ≈ 30 sekúnd (bude svietiť svetlo „para pripravená“). Zariadenie je pripravené na použitie, keď svetlo zhasne.
Aktivátor pary ste nestlačili úplne.	Na niekoľko sekúnd úplne stlačte aktivátor pary.
Hladina vody v zásobníku je príliš nízka alebo sa všetka voda minula.	Zariadenie odpojte zo zásuvky a doplňte zásobník na vodu.
Naparovacia plocha je umiestnená v horizontálnej polohe.	Zariadenie používajte vertikálne a počkajte niekoľko sekúnd, kým sa vypustí para.
Z naparovacej hlavice zariadenia odkvapkávajú kvapky vody.	Zariadenie sa úplne nezahrialo. Umožnenie úplného zahriatia zariadenia.
Zariadenie vydáva zvuky pumpovania/rukoväť vibruje.	Do naparovacej hlavice sa pumpuje voda, aby sa premenila na paru. Ide o bežný jav.
Hladina vody v zásobníku je príliš nízka alebo sa všetka voda minula.	Zariadenie odpojte zo zásuvky a doplňte zásobník na vodu.
Naparovacia hlavica alebo rúčka je vlhká.	Dvierka na dolievanie vody nie sú úplne zasunuté. Odnímte nádobku a presvedčte sa, či sú dvierka na dolievanie vody úplne zasunuté.
Nádržku na vodu ste príliš naplnili a ostávajú okolo nej zbytky vody.	Utrite zbytky vody, ktoré ostali na nádržke.

## Uvod

Čestitamo na kupovini i dobro došli u Philips! Da biste na najbolji način iskoristili podršku koju nudi kompanija Philips, registrujte proizvod na [www.philips.com/welcome](http://www.philips.com/welcome). Pažljivo pročitajte ovaj korisnički priručnik, brošuru sa važnim informacijama i vodič za brzi početak pre upotrebe aparata. Sačuvajte ih kao referencu za ubuduće.

## Pregled proizvoda

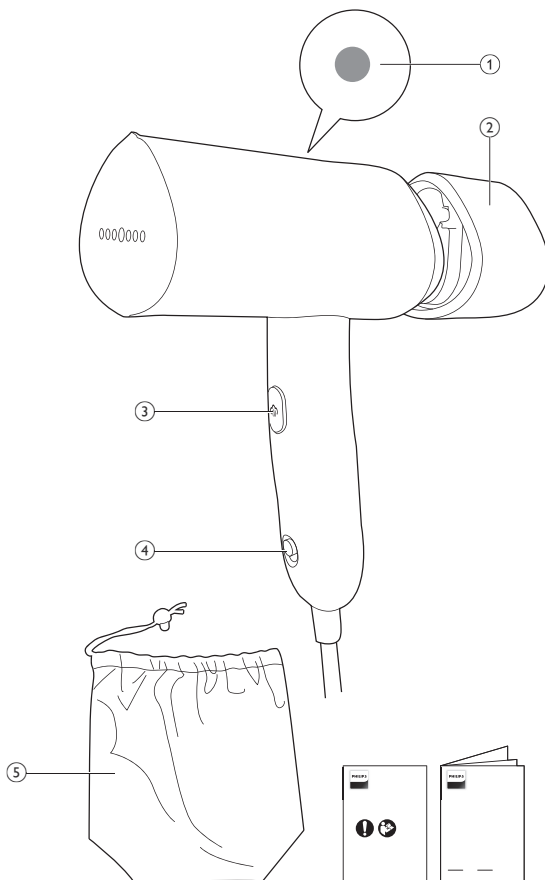

STH3010, STH3014  
STH3020, STH3024

- 1 Indikator spremnosti pare
- 2 Odvojivi rezervoar za vodu
- 3 Dugme za dodatnu količinu pare
- 4 Dugme za uključivanje
- 5 Torbica za odlaganje

## Upozorenja

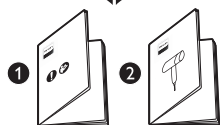

- 1 Pročitajte vodič za brzi početak i brošuru sa važnim informacijama da biste saznali kako da koristite ovaj aparat.



- 2 Čuvajte se vrele pare koja izlazi iz aparata za paru. Para može da uzrokuje opekotine.

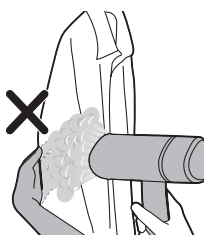

- 3 Nemojte da koristite golu šaku kao površinu za podršku prilikom primene pare.



- 4 Nemojte da okrećete aparat prema svom niti tuđem licu.



5 Nemojte da okrećete aparat prema sebi / drugoj osobi.



6 Ne stavljajte glavu aparata za paru na kabl za napajanje nakon upotrebe.

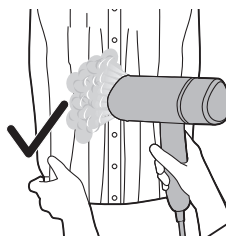

7 Razvucite ivice odevnog predmeta.

## Pre upotrebe

### Tip vode koji bi trebalo koristiti

Ovaj aparat je prikladan za korišćenje sa vodom iz česme. Međutim, ako živite u oblasti sa tvrdom vodom, preporučujemo da pomešate jednake količine vode sa česme i destilovane ili demineralizovane vode. To će sprečiti brzo stvaranje naslaga kamenca i produžiti radni vek aparata.

**Nemojte da dodajete parfem, vodu iz mašine za sušenje veša, sirće, štirak, sredstva za uklanjanje kamenca, aditive za peglanje, vodu čiji je sadržaj kamenca smanjen hemijskim putem niti druge hemikalije zato što to može da dovede do prskanja vode, pojave braon fleka ili oštećenja aparata.**



## Punjenje rezervoara za vodu

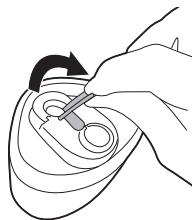

- 1 Uklonite odvojivi rezervoar za vodu. Pronadite poklopac rezervoara za vodu na posudi za vodu. Podignite poklopac rezervoara za vodu da biste ga otvorili.



+

Distilled/  
Demineralized water

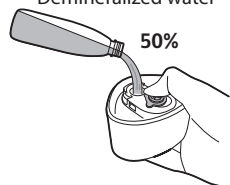

- 2 Sipajte 50% vode sa česme i 50% destilovane/demineralizovane vode u rezervoar za vodu.

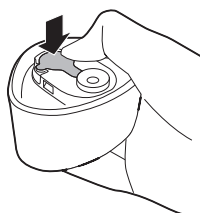

- 3 Čvrsto zatvorite poklopac rezervoara za vodu.



- 4 Držite aparat u ruci, dok jednom rukom čvrsto držite glavu aparata za paru.

5 Okrenite dršku nagore.

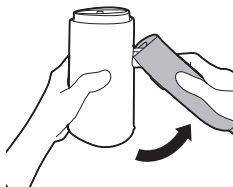

6 Drška bi trebalo da se ispravi uz zvuk „klik“.



7 Postavite rezervoar za vodu na aparat.

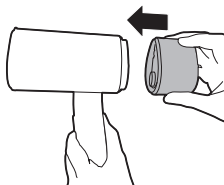

8 Trebalo bi da čujete zvuk „klik“ koji ukazuje da je rezervoar za vodu dobro nalegao.

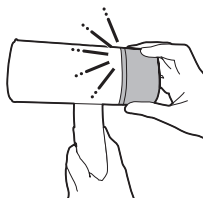

## Priprema pre upotrebe

1 Uključite utikač u zidnu utičnicu sa uzemljenjem.

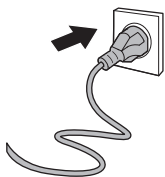

2 Uključite dugme za napajanje tako što ćete ga prevući nagore.

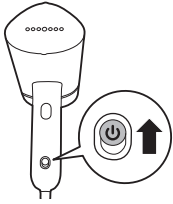

3 Indikator „Para je spremna“ će se uključiti, što ukazuje na to da se aparat zagreva. Aparat je spreman za upotrebu za oko 30 sekundi. Kada se indikator „Para je spremna“ isključi, aparat je spreman za korišćenje.

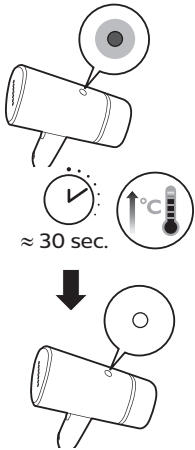

4 Usmerite paru u stranu na nekoliko sekundi i pritisnite i zadržite dugme za paru jer prvi mlaz pare može da sadrži kapljice vode.

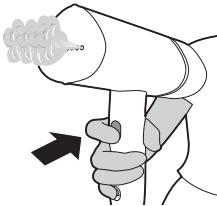

5 Otpustite dugme za paru da biste prekinuli emitovanje pare.

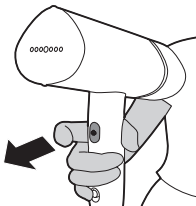



- 6 Nemojte postavljati glavu aparata za paru direktno na bilo koju površinu kako biste izbegli progorevanje.

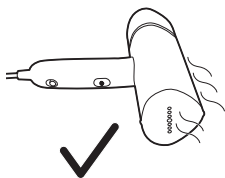

- 7 Postavite aparat postrance na površinu da biste izbegli direktan kontakt ploče za nanošenje pare sa površinom.

## Upotreba aparata

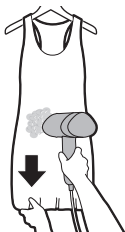

- 1 Okačite odevni predmet na vešalicu. Razvucite bočne ivice ili donju ivicu odevnog predmeta da biste postigli bolje rezultate.

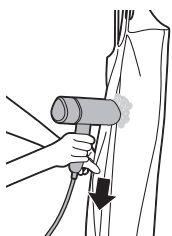

- 2 Kada koristite paru, pristonite glavu aparata za paru uz odevni predmet, a drugom rukom vucite ivice odevnog predmeta. Kod odevnih predmeta sa dugmadi, kao što su košulje, jakne i pantalone, zakopčajte prvo dugme da biste doprineli ispravljanju tkanine.

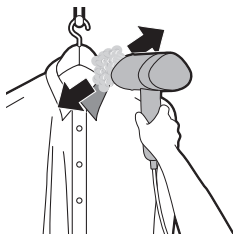

- 3 Kod odevnih predmeta sa dugmadi, kao što su košulje, jakne i pantalone, zakopčajte prvo dugme da biste doprineli ispravljanju tkanine.



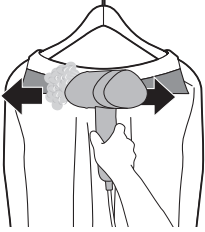

- 4** Za odevne predmete sa kragnom, aparat za paru pomerajte horizontalno duž kragne.

Napomena: Ovaj aparat može da se koristi za kreiranje prirodnog izgleda i za brzo doterivanje. Za odevne predmete sa velikim naborima i za formalniji izgled, preporučuje se da upotrebite i peglu.

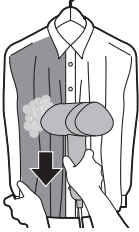

- 5** Glavu aparata za paru držite malo udaljenu od košulje ili haljina sa karnerima, faltama, cigovanjem ili šljokicama. Paru koristite isključivo za opuštanje tkanine. Paru takođe možete da primenjujete sa unutrašnje strane.

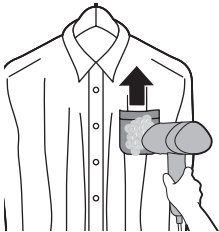

- 6** Za džepove košulja pomerajte glavu aparata za paru nagore i držite je prislonjenu uz tkaninu.

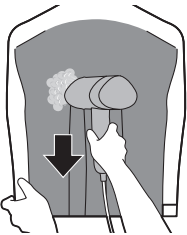

- 7** Ako odevni predmet ima falte, povucite bočne ivice odevnog predmeta, pritisnite glavu aparata za paru uz falte i primenjujte paru nadole.

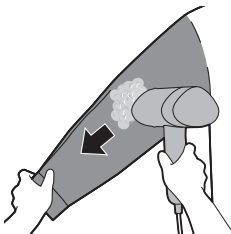

- 8** Kada primenjujete paru na rukave, počnite od ramena i pomerajte glavu aparata za paru nadole. Primenjujte paru dok drugom rukom razvlačite rukav dijagonalno nadole.

## Čišćenje i održavanje

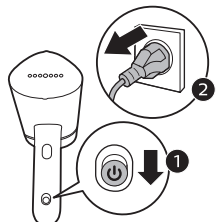

- 1 Isključite dugme za uključivanje tako što ćete ga prevući nadole, a zatim isključite aparat iz uzemljene zidne utičnice.

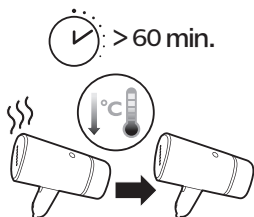

- 2 Ostavite aparat da se hladi oko 60 minuta.



- 3 Vlažnom krpom obrišite ljspice i druge naslage sa grejne ploče.



- 4 Nemojte postavljati glavu aparata za paru direktno na bilo koju površinu kako biste izbegli progorevanje.

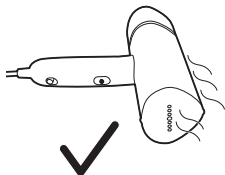

- 5 Postavite aparat postrance na površinu da biste izbegli direktan kontakt ploče za nanošenje pare sa površinom.

## Odlaganje

- 1 Odvojite rezervoar za vodu.

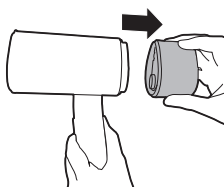

- 2 Prospite preostalu vodu iz rezervoara za vodu.

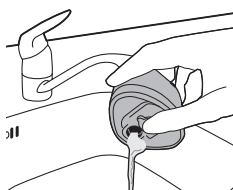

- 3 Pričvrstite rezervoar za vodu.

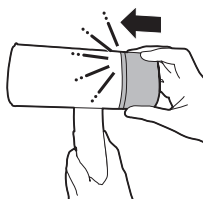

- 4 Držite aparat čvrsto u horizontalnom položaju.

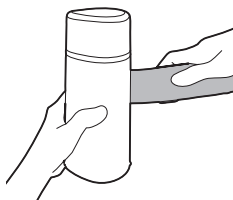

- 5 Preklopite dršku prema glavi aparata za glavu.

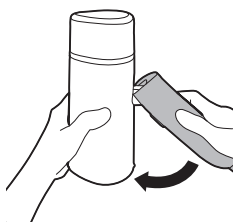

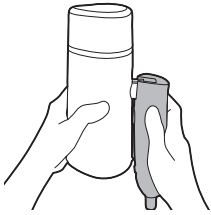

6 Uverite se da je drška sklopljena do kraja.

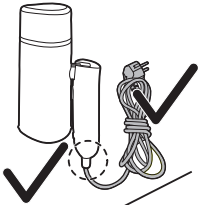

7 Namotajte kabl za napajanje dalje od aparata, pazeći da se ne savija niti razvlači.

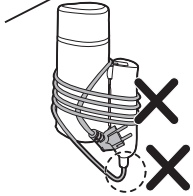

## Rešavanje problema

U ovom poglavlju ukratko su navedeni najčešći problemi do kojih može da dođe sa aparatom. Ako ne uspete da rešite problem pomoću informacija navedenih u nastavku, posetite [www.philips.com/support](http://www.philips.com/support) da biste pronašli listu najčešćih pitanja ili se obratite centru za korisničku podršku u svojoj zemlji.

Problem	Mogući uzrok	Rešenje
Aparat se ne zagreva.	Aparat nije ispravno priključen ili nije uključen.	Proverite da li je utikač pravilno umetnut i da li je zidna utičnica ispravna. Proverite da li je aparat uključen.
Aparat ne proizvodi paru.	Aparat nije ispravno priključen ili nije uključen.	Proverite da li je utikač pravilno umetnut i da li je zidna utičnica ispravna. Proverite da li je aparat uključen.
	Aparat se nije dovoljno zagrejavao.	Ostavite aparat da se zagreje $\approx 30$ sekundi (indikator spremnosti pare biće uključen). Kada je aparat spreman za upotrebu, svetlo se isključuje.

	Niste do kraja pritisnuli dugme za paru.	Potpuno pritisnite dugme za paru na nekoliko sekundi.
	Nivo vode u rezervoaru je prenizak ili je sva voda potrošena.	Isključite aparat iz električne mreže i dopunite rezervoar za vodu.
	Ploča za nanošenje pare je u horizontalnom položaju.	Koristite aparat vertikalno, sačekajte nekoliko sekundi na oslobađanje pare.
Kapljice vode izlaze iz glave aparata za primenu pare.	Aparat nije potpuno zagrejan.	Ostavite aparat da se potpuno zagreje.
Aparat proizvodi zvuk pumpanja/drška vibrira.	Voda se upumpava u glavu aparata za paru radi pretvaranja u paru.	To je normalno.
	Nivo vode u rezervoaru je prenizak ili je sva voda potrošena.	Isključite aparat iz električne mreže i dopunite rezervoar za vodu.
Glava aparata za primenu pare i/ili drška je vlažna.	Otvor za punjenje nije potpuno umetnut.	Odvojite rezervoar i proverite da li je otvor za punjenje potpuno umetnut.
	Rezervoar je prepunjen i oko njega ima ostataka vode.	Obrišite ostatak vode sa rezervoara.

# Johdanto

Onnittelut ostoksestasi ja tervetuloa Philips-tuotteen käyttäjäksi! Hyödynnä Philipsin tukipalveluita rekisteröimällä tuotteesi osoitteessa [www.philips.com/welcome](http://www.philips.com/welcome). Lue tämä käyttöopas, Tärkeitä tietoja -lehtinen ja pikaopas huolellisesti ennen laitteen käyttöä. Säilytä ne myöhempää tarvetta varten.

## Tuotteen yleiskuvaus

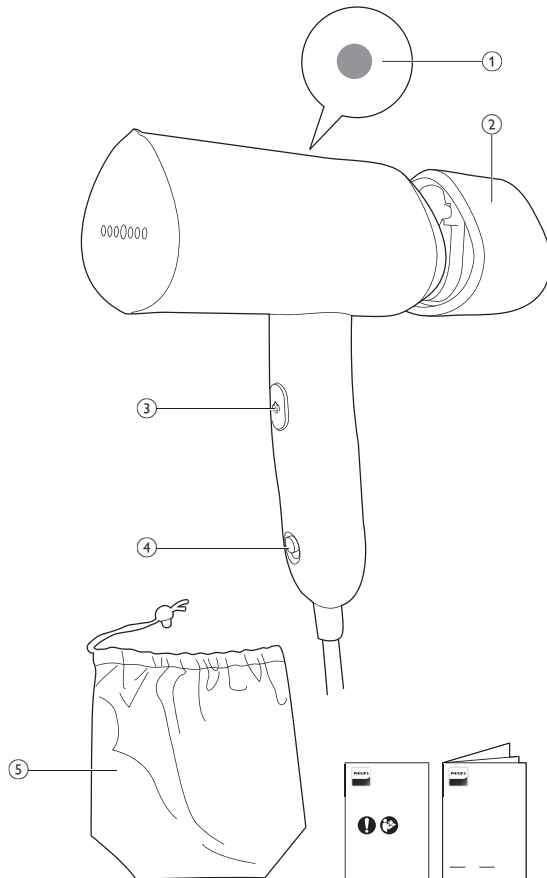

STH3010, STH3014  
STH3020, STH3024

- 1 Höyryn valmiusvalo
- 2 Irrotettava vesisäiliö
- 3 Höyrypainike
- 4 Virtapainike
- 5 Säilytyspussi

## Varoitukset

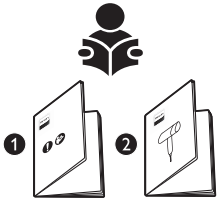

- 1 Tutustu laitteen käyttöä koskeviin ohjeisiin pika-aloitusoppaassa ja Tärkeä-lehtisessä.



- 2 Varo höyrystimestä tulevaa kuumaa höyryä. Höyry voi aiheuttaa palovammoja.

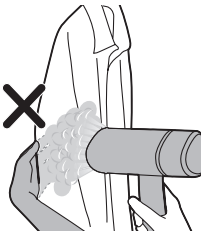

- 3 Älä pitele höyrytettävää vaatetta paljain käsin.



- 4 Älä osoita laitteella omia tai toisen henkilön kasvoja.

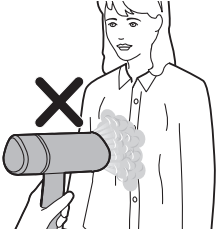

5 Älä osoita laitteella itseäsi tai toista henkilöä.



6 Älä aseta höyrystimen päätä virtajohdon päälle käytön jälkeen.

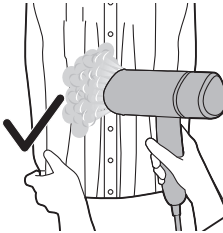

7 Venytä vaatetta eri puolilta.

## Käyttöönoton valmistelu

### Käytettävä vesityyppi

Laitte soveltuu vesijohtoveden käyttöön. Jos asut kovan veden alueella, suosittelemme sekoittamaan vesijohtoveteen saman verran tislattua tai suoloista puhdistettua vettä. Tämä estää kalkin nopeaa kertymistä ja pidentää laitteen käyttöikä.

**Älä käytä hajustettua vettä, kuivausrummun vettä tai vettä, johon on lisätty etikkaa, tärkkinä, kalkinpoistoaineita, silitysaineita, kemiallisesti puhdistettua vettä tai muita kemikaaleja, koska se voi vahingoittaa laitetta tai aiheuttaa veden pirskahtelua ja ruskeita tahroja silittävään kankaaseen.**





## Vesisäiliön täyttäminen

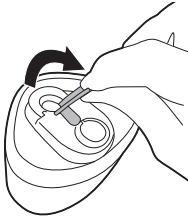

- 1 Poista irrotettava vesisäiliö. Etsi vesisäiliön kansi. Avaa vesisäiliön kansi kääntämällä se ylöspäin.

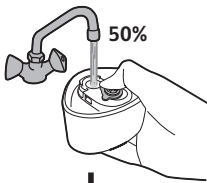

+

Distilled/  
Demineralized water

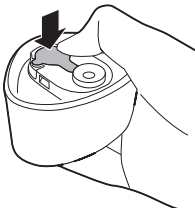
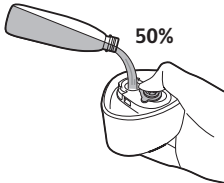

- 3 Sulje vesisäiliön kansi tiiviisti.



- 4 Pidä laitetta kädessäsi siten, että toinen käsi pitää tiukasti kiinni höyrystimen päästä.

5 Käännä kahva ylös.

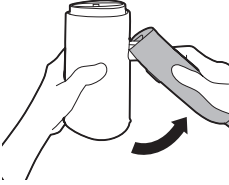

6 Kahvan pitäisi suoristua, ja kuulet naksahduksen.



7 Kiinnitä vesisäiliö laitteeseen.

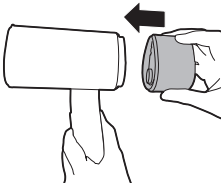

8 Kuulet naksahduksen, kun vesisäiliö on kiinnitetty tukevasti.

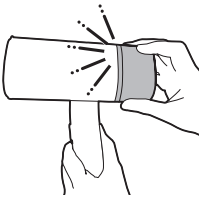

## Alkuvalmistelut ennen käyttöä

1 Työnnä pistoke maadoitettuun seinäpistorasiaan.

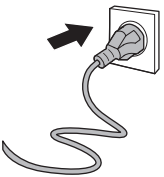

2 Kytke laitteeseen virta liu'uttamalla virtapainiketta ylöspäin.

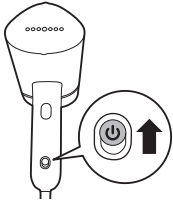

3 Höyryn valmiusvalo syttyy merkiksi laitteen lämpeämisestä. Laite on käyttövalmis noin 30 sekunnin kuluttua. Laite on käyttövalmis, kun höyryn valmiusvalo on sammunut.

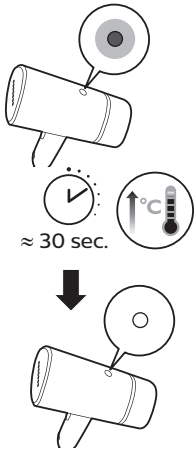

4 Suuntaa höyry pois päin muutaman sekunnin ajan ja pidä höyrypainiketta painettuna, sillä alkuhöyry saattaa sisältää vesipisaroita.

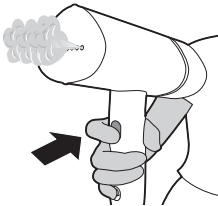

5 Lopeta höyryn päästäminen vapauttamalla höyrypainike.

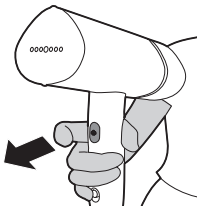



6 Älä aseta höyrystimen päätä suoraan minkään pinnan päälle palovammojen välttämiseksi.

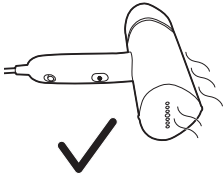

7 Aseta laite sivuttain pinnalle, jotta höyrylevy ei pääse suoraan kosketuksiin pinnan kanssa.

## Käyttö

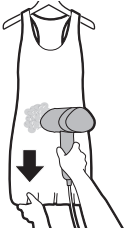

1 Ripusta vaate henkariin. Venytä vaatteen sivuja/helmaa paremman lopputuloksen saamiseksi.

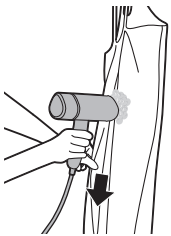

2 Aseta höyrystyksen aikana höyrystimen pää vaatetta vasten. Venytä samalla kangasta vetämällä vaatetta sivuista toisella kädellä. Jos paidassa, takissa, housuissa tai muussa vaatteessa on nappeja, sulje ylin nappi, jotta kangas suoristuu paremmin.

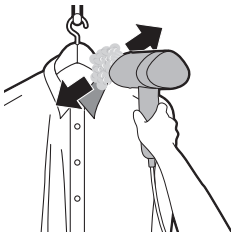

3 Jos paidassa, takissa, housuissa tai muussa vaatteessa on nappeja, sulje ylin nappi, jotta kangas suoristuu paremmin.

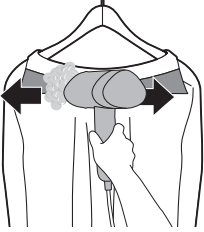

- 4** Pidä painiketta painettuna ja liikuta höyrystintä vaakasuoraan kaulusta pitkin.

Huomautus: Laitteen avulla saat vaatteet näyttämään luonnollisilta ja voit tehdä nopeita viimeistelyjä. Jos vaate on hyvin rypyinen tai haluat muodollisemman lopputuloksen, käytä lisäksi silitysrautaa.

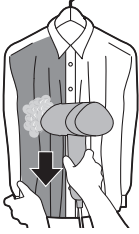

- 5** Jos paidassa tai asussa on röyhelöitä, rypytyksiä, rimpsuja tai paljetteja, pidä höyrystimen pää irti kankaasta. Käytä höyryä vain kankaan kireyden poistamiseen. Voit höyryttää vaatetta myös sisäpuolelta.



- 6** Käsittele paidan taskut painamalla höyrystimen pää kangasta vasten ja liikuttamalla sitä ylöspäin.

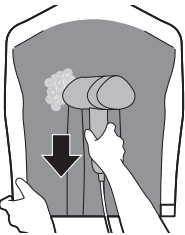

- 7** Jos haluat tehdä laskoksia, vedä vaatteen sivuilta, paina höyrystimen pää laskoksia vasten ja höyrytä alaspäin.

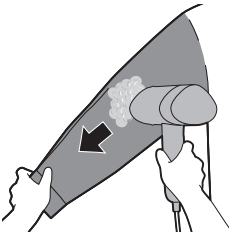

- 8** Kun höyrytät hihoja, aloita hartioista ja liikuta höyrystimen päätä alaspäin. Jatka höyrystämistä ja vedä samalla hihaa viistosti alaspäin toisella kädellä.

# Puhdistus ja huolto

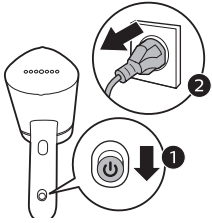

1 Sammuta laite liu'uttamalla virtapainiketta alaspäin ja irrota laite maadoitetusta pistorasiasta.

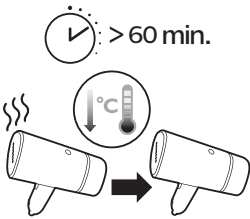

2 Anna laitteen jäähtyä noin 60 minuuttia.



3 Pyyhi kalkkikertymät ja muut tahrat pohjasta kostealla liinalla.



4 Älä aseta höyrystimen päätä suoraan minkään pinnan päälle palovammojen välttämiseksi.

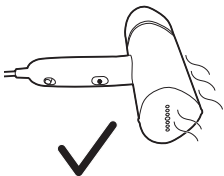

5 Aseta laite sivuttain pinnalle, jotta höyrylevy ei pääse suoraan kosketuksiin pinnan kanssa.

# Säilytys

- 1 Irrota vesisäiliö.

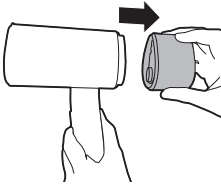

- 2 Kaada jäljelle jäänyt vesi pois vesisäiliöstä.

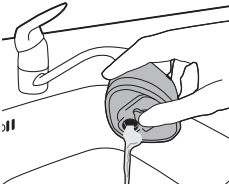

- 3 Kiinnitä vesisäiliö.

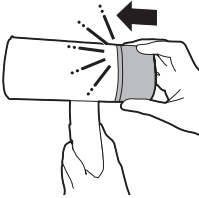

- 4 Pidä laitetta tukevasti vaakasuorassa asennossa.

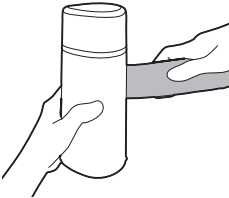

- 5 Taita kahva höyrystimen päätä kohti.

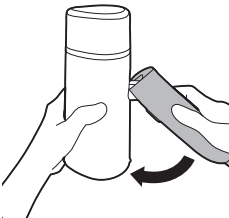

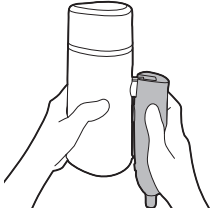

6 Varmista, että kahva on taitettu kokonaan.

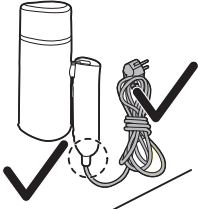

7 Kierrä virtajohto pois päin laitteesta ja varmista, että virtajohto ei taivu tai veny.

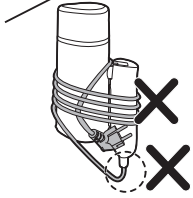

## Vianmääritys

Tämä osio esittää lyhyesti yleisimmät ongelmat, joita saatat kohdata käyttäessäsi laitetta. Jos et löydä ongelmaasi ratkaisua seuraavista tiedoista, lue osoitteesta [www.philips.com/support](http://www.philips.com/support) vastauksia usein kysytyihin kysymyksiin tai ota yhteys paikalliseen kuluttajapalvelukeskukseen.

Ongelma	Mahdollinen syy	Ratkaisu
Laite ei kuumene.	Laitteen pistoke ei ole kunnolla pistorasiassa tai virtaa ei ole kytketty.	Tarkista, onko virtajohto kunnolla kiinni pistorasiassa ja onko pistorasia toiminnassa. Tarkista, onko laitteeseen kytketty virta.
Laitteesta ei tule lainkaan höyryä.	Laitteen pistoke ei ole kunnolla pistorasiassa tai virtaa ei ole kytketty.	Tarkista, onko virtajohto kunnolla kiinni pistorasiassa ja onko pistorasia toiminnassa. Tarkista, onko laitteeseen kytketty virta.



	Laite ei ole kuumentunut riittävästi.	Anna laitteen lämmetä ≈30 sekuntia (höyryn valmiusvalo palaa). Kun laite on käyttövalmis, merkkivalo sammuu.
	Et ole painanut höyrypainiketta pohjaan saakka.	Paina höyrypainike pohjaan muutaman sekunnin ajaksi.
	Vesisäiliössä on liian vähän vettä tai vettä ei ole enää jäljellä.	Irrota laitteen virtajohto ja täytä vesisäiliö.
	Höyrylevy on vaaka-asennossa.	Käytä laitetta pystyasennossa. Odota muutama sekunti, että höyryä vapautuu.
Laitteen höyrystimen päästä valuu vesitippoja.	Laite ei ole lämmennyt tarpeeksi.	Anna laitteen lämmetä kunnolla.
Laitteesta kuuluu pumppaavaa ääntä tai kahva tärisee.	Vettä pumpataan höyrystimen päähän, jossa se muuttuu höyryksi.	Tämä on normaalia.
	Vesisäiliössä on liian vähän vettä tai vettä ei ole enää jäljellä.	Irrota laitteen virtajohto ja täytä vesisäiliö.
Höyrystimen pää ja/tai kahva on märkä.	Vedentäyttöaukon luukku ei ole kunnolla paikallaan.	Irrota säiliö ja varmista, että täyttöaukon luukku on kunnolla paikallaan.
	Säiliö on liian täynnä ja sen ympärillä on vesijäämiä.	Pyyhi vesijäämät pois säiliöstä.

# Introduktion

Vi gratulerar till ditt köp och hälsar dig välkommen till Philips! Genom att registrera din produkt på [www.philips.com/welcome](http://www.philips.com/welcome) kan du dra nytta av Philips support. Läs noggrant igenom den här användarhandboken, den viktiga informationsbroschyren och snabbstartshandboken innan du använder apparaten. Spara dem för framtida bruk.

# Produktöversikt

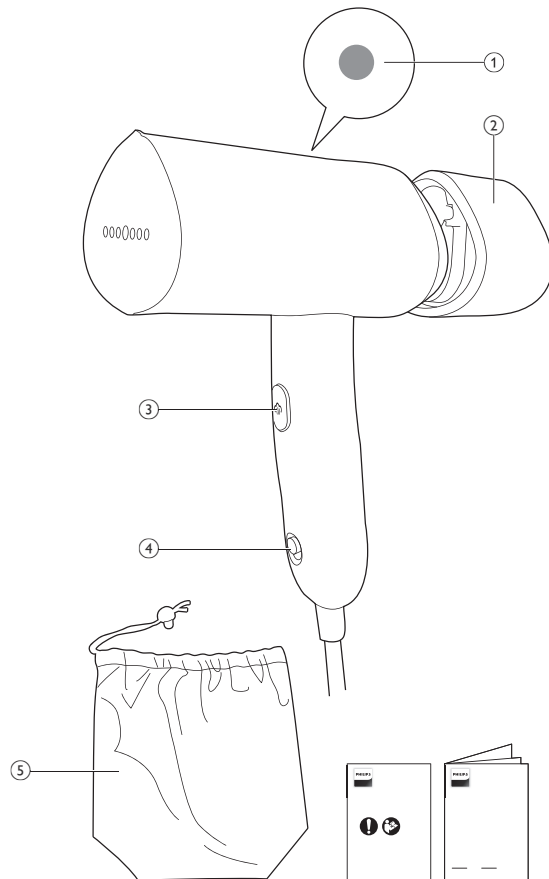

STH3010, STH3014  
STH3020, STH3024

- 1 Ånglampa
- 2 Löstagbar vattenbehållare
- 3 Ångaktivator knapp
- 4 Strömknapp
- 5 Förvaringspåse

## Varningar

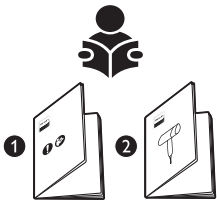

- 1 Se snabbstartsguiden och broschyren med viktig information om hur apparaten används.



- 2 Se upp för den varma ångan som kommer från ångstrykjärnet. Ånga kan orsaka brännskador.

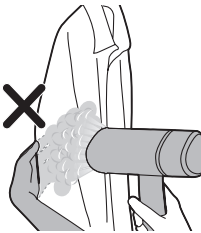

- 3 Använd inte din oskyddade hand som stödyta när du använder ångan.



- 4 Placera inte apparaten vänd mot ditt eller någon annans ansikte.

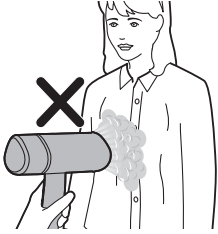

5 Placera inte apparaten vänd mot dig själv eller någon annan person.



6 Placera inte ånghuvudet på nätsladden efter användning.

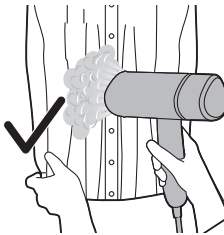

7 Dra i plaggets sidor.

## Förberedelser inför användning

### Typ av vatten som kan användas

Apparaten kan användas med kranvatten. Om du bor i ett område med hårt vatten rekommenderar vi dock att du blandar en lika stor mängd kranvatten med destillerat eller demineraliserat vatten. Detta förhindrar att kalkavlagringar snabbt bildas och förlänger apparatens livslängd.

**Använd inte parfym, vatten från torktumlare, ättika, stärkelse, avkalkningsmedel, strykhjälpmiddel, kemiskt avkalkat vatten eller andra kemikalier eftersom det kan orsaka vattenstänk, bruna fläckar eller skada på apparaten.**



## Fylla vattenbehållaren

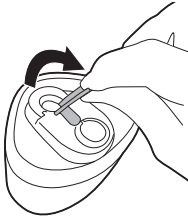

- 1 Ta bort den löstagbara vattenbehållaren. Leta upp vattenbehållarens lock på vattenbehållaren. Öppna vattenbehållarens lock.

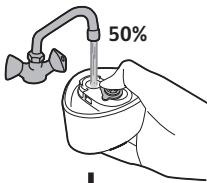

+

Distilled/  
Demineralized water

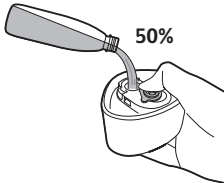

- 2 Fyll vattenbehållaren med 50 % kranvatten och 50 % destillerat/avmineraliserat vatten.

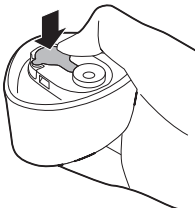

- 3 Stäng vattenbehållarlocket ordentligt.



- 4 Håll apparaten i handen och håll ett stadigt tag i ånghuvudet med den andra handen.

5 För handtaget uppåt.

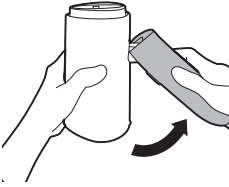

6 Handtaget bör avge ett klick ljud.



7 Sätt fast vattenbehållaren på apparaten.

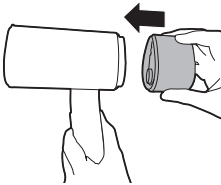

8 Ett klick ljud hörs när vattenbehållaren sitter korrekt på plats.

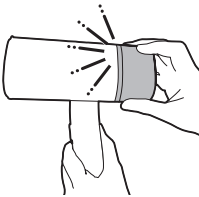

## Förberedelser före användning

1 Sätt i kontakten i ett jordat vägguttag.

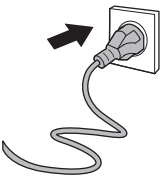

- 2 Aktivera strömknappen genom att föra den uppåt.

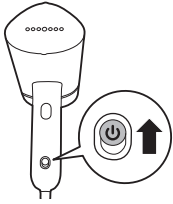

- 3 Ånglampan tänds vilket anger att apparaten håller på att värmas upp. Du kan börja använda apparaten inom cirka 30 sekunder. När ånglampan har släckts är apparaten klar att användas.

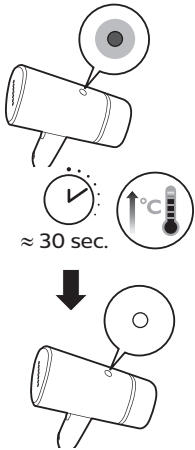

- 4 Rikta ångan bort i några sekunder och håll ångaktivatorknappen intryckt eftersom den första ångan kan innehålla vattendroppar.

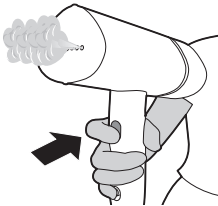

- 5 Släpp ångaktivatorknappen för att stoppa ångan.

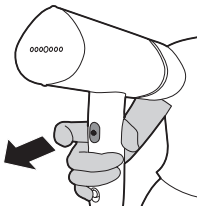



6 Placera inte steamerhuvudet direkt mot några ytor för att undvika brännskador.

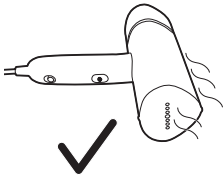

7 Lägga apparaten på sidan på ytan för att undvika att ångplattan har direktkontakt mot ytan.

## Använda apparaten

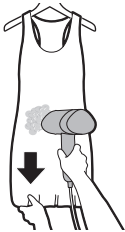

1 Häng plagget på en galge. Sträck ut plaggets sidor/nederdel för ett bättre resultat.

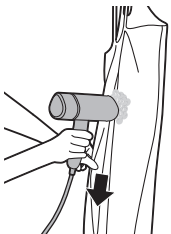

2 När du ångstryker ska du pressa ånghuvudet mot plagget och sträcka ut plaggets sidor med handen. För plagg med knappar, som skjortor, jackor och byxor, knäpper du den första knappen för att räta ut tyget.



3 För plagg med knappar, som skjortor, jackor och byxor, knäpper du den första knappen för att räta ut tyget.



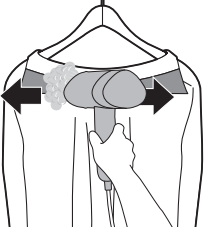

- 4 För plagg med krage flyttar du steamern horisontalt längs med kragen.

Obs! Apparaten kan användas för att skapa en naturlig stil och för snabba förbättringar. För plagg med svåra veck och för att få en mer formell stil så rekommenderas att du dessutom använder ett vanligt strykjärn.

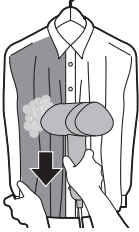

- 5 Håll ånghuvudet en liten bit bort från skjortor och klänningar med volanger, krås, rusch eller paljetter. Använd endast ångan för att släta ut tyget. Du kan även ångstryka inifrån.



- 6 För skjortfickor flyttar du ånghuvudet uppåt medan du trycker det mot tyget.

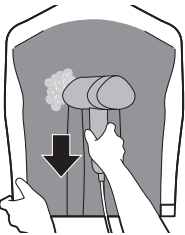

- 7 För veck drar du i plaggets sidor, trycker steamerhuvudet mot vecken och ångstryker nedåt.

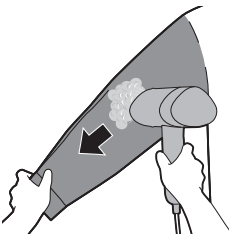

- 8 När du ångstryker ärmarna börjar du vid axelpartiet och drar ånghuvudet nedåt. Ångstryk samtidigt som du sträcker ut ärmens diagonalt nedåt med den andra handen.

## Rengöring och underhåll

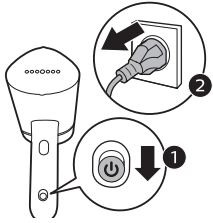

- 1 Inaktivera strömknappen genom att föra den nedåt och koppla ur apparaten från det jordade vägguttaget.

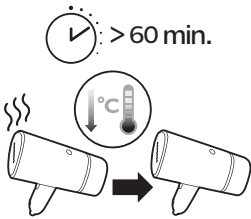

- 2 Låt apparaten svalna i cirka 60 minuter.



- 3 Torka bort flisor och andra avlagringar från stryksulan med en fuktad trasa.



- 4 Placera inte steamerhuvudet direkt mot några ytor för att undvika brännskador.

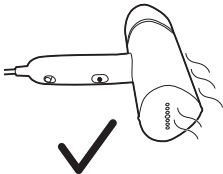

- 5 Läg apparaten på sidan på ytan för att undvika att ångplattan har direktkontakt mot ytan.

## Förvaring

- 1 Ta bort vattenbehållaren.

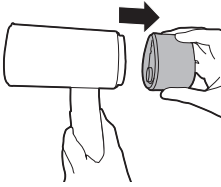

- 2 Häll ut kvarvarande vatten ur vattenbehållaren.

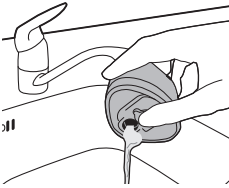

- 3 Sätt fast vattenbehållaren.

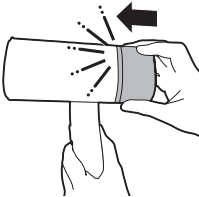

- 4 Håll apparaten i en horisontell position.

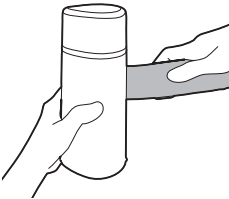

- 5 Vik ned handtaget mot ånghuvudet.

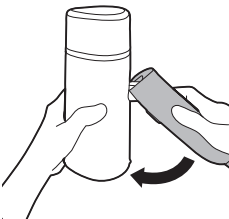

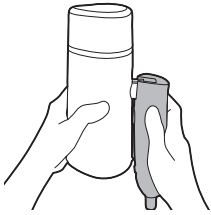

6 Se till att handtaget är helt ihopvikt.

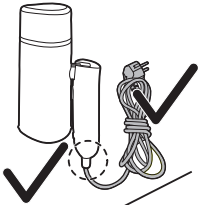

7 Linda strömsladden bort från apparaten och se till att den inte är böjd eller för hårt lindad.

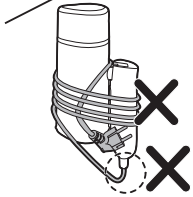

## Felsökning

I det här kapitlet sammanfattas de vanligaste problemen som du kan råka ut för med apparaten. Om du inte kan lösa problemet med hjälp av informationen nedan kan du gå till [www.philips.com/support](http://www.philips.com/support) där det finns en lista med vanliga frågor. Du kan även kontakta kundtjänst i ditt land.

Problem	Möjlig orsak	Lösning
Apparaten värms inte upp.	Apparaten är inte ordentligt ansluten eller påslagen.	Kontrollera att kontakten är ordentligt isatt och att uttaget fungerar. Kontrollera om apparaten är påslagen.
Apparaten avger inte någon ånga.	Apparaten är inte ordentligt ansluten eller påslagen.	Kontrollera att kontakten är ordentligt isatt och att uttaget fungerar. Kontrollera om apparaten är påslagen.

	Apparaten har inte värmts upp tillräckligt.	Vänta i cirka 30 sekunder tills apparaten har värmts upp (ånglampan är tänd). När apparaten är klar att användas släcks lampan.
	Du har inte tryckt in ångaktivatorn helt.	Håll ångaktivatorn helt intryckt i några sekunder.
	Vattennivån i vattenbehållaren är för låg eller är behållaren tom.	Koppla ur apparaten och fyll på vattenbehållaren.
	Ångplattan är placerad i en horisontell position.	Använd apparaten vertikalt, vänta i några sekunder tills ånga avges.
Vattendroppar kan droppa från apparatens ånghuvud.	Apparaten har inte värmts upp helt ännu.	Låt apparaten värmas upp helt.
Apparaten avger ett pumpljud/handtaget vibrerar.	Vatten som ska konverteras till ånga pumpas in i ånghuvudet.	Det är normalt.
	Vattennivån i vattenbehållaren är för låg eller är behållaren tom.	Koppla ur apparaten och fyll på vattenbehållaren.
Ånghuvudet eller handtaget är blött.	Påfyllningsluckan är inte helt stängd.	Ta bort behållaren och se till att påfyllningsluckan är helt stängd.
	Behållaren har överfyllts och vatten har runnit ut på behållaren.	Torka av vattnet på behållaren.

# Giới thiệu

Chúc mừng bạn đã mua hàng và chào mừng bạn đến với Philips! Để có được lợi ích đầy đủ từ sự hỗ trợ do Philips cung cấp, hãy đăng ký sản phẩm tại [www.philips.com/welcome](http://www.philips.com/welcome). Hãy đọc kỹ sách hướng dẫn sử dụng này, tờ rơi thông tin quan trọng và hướng dẫn sử dụng nhanh trước khi bạn sử dụng thiết bị. Hãy cất giữ để tiện tham khảo sau này.

## Tổng quan về sản phẩm

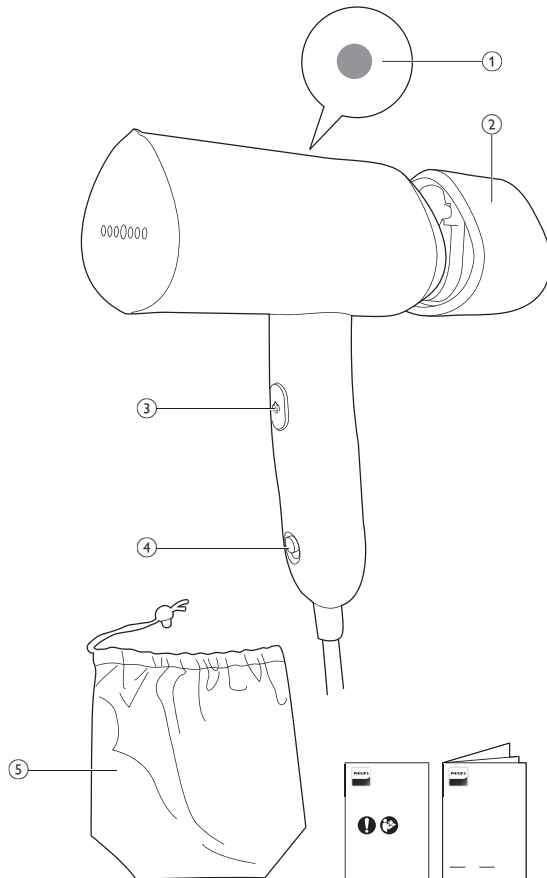

STH3010, STH3014  
STH3020, STH3024

- 1 Đèn báo hơi nước sẵn sàng
- 2 Ngăn chứa nước có thể tháo rời
- 3 Nút bấm hơi nước
- 4 Nút nguồn
- 5 Túi đựng

## Cảnh báo

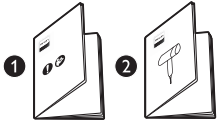

- 1 Vui lòng tham khảo Hướng dẫn sử dụng nhanh và Tờ rơi thông tin quan trọng về cách sử dụng thiết bị.



- 2 Cần thận với hơi nước thoát ra từ bàn ủi hơi nước. Hơi nước có thể gây bỏng.

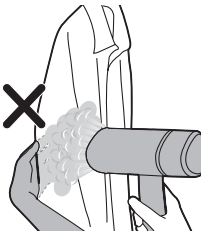

- 3 Không dùng tay trần của bạn làm bề mặt đỡ khi ủi.



- 4 Không đặt thiết bị hướng về phía khuôn mặt của bạn/người khác.

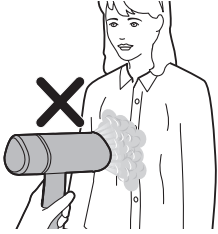

5 Không đặt thiết bị hướng về phía bạn/người khác.



6 Không đặt đầu bàn ủi lên trên dây điện sau khi sử dụng.

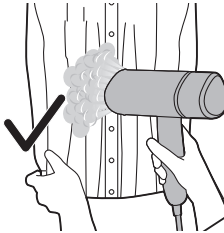

7 Kéo các góc quần/áo để làm căng bề mặt vải.

## Chuẩn bị sử dụng máy

### Loại nước được sử dụng

Thiết bị thích hợp để sử dụng với nước máy. Tuy nhiên, nếu bạn sống ở khu vực có nước cứng, bạn nên hòa một lượng bằng nhau nước máy và nước cất hoặc nước đã khử khoáng. Việc này sẽ ngăn tích tụ cặn nhanh và giúp kéo dài tuổi thọ của thiết bị.

**Không thêm nước hoa, nước từ máy sấy đảo, giấm, hồ vải, chất làm sạch cặn, chất phụ trợ ủi, nước đã được tẩy sạch bằng hóa chất hoặc các hóa chất khác, do các chất này có thể gây tình trạng phun nước, ổ vàng hoặc làm hỏng thiết bị của bạn.**





## Châm nước vào ngăn chứa nước

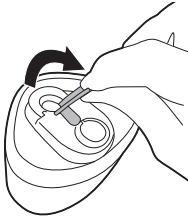

**1** Tháo ngăn chứa nước có thể tháo rời. Xác định vị trí nắp ngăn chứa nước trên ngăn chứa nước. Lật nắp ngăn chứa nước lên để mở nắp ngăn chứa nước.

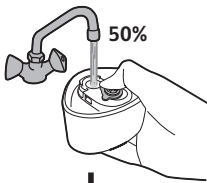

+

Distilled/  
Demineralized water

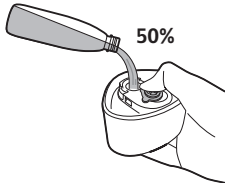

**2** Châm 50% nước máy và 50% nước cất/khử khoáng vào ngăn chứa nước.

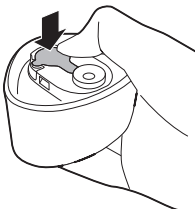

**3** Đậy chặt nắp ngăn chứa nước.



**4** Cầm thiết bị, một tay giữ chặt đầu bàn ủi.

5 Lật tay cầm lên.

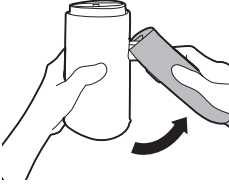

6 Tay cầm phải thẳng và phát ra tiếng 'tách'.



7 Gắn ngăn chứa nước vào thiết bị.

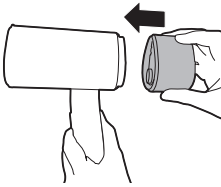

8 Bạn sẽ nghe được tiếng 'tách' để cho biết ngăn chứa nước đã được cố định chắc chắn.

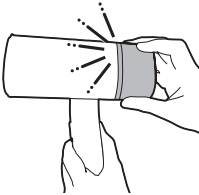

## Chuẩn bị trước khi sử dụng

1 Cắm phích cắm vào ổ cắm trên tường có nối đất.

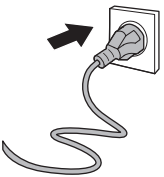

2 Trượt nút nguồn lên để bật.

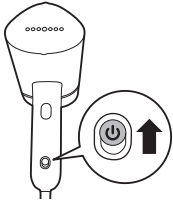

3 Đèn báo hơi nước sẵn sàng sẽ sáng lên cho biết thiết bị đang nóng lên. Thiết bị sẽ sẵn sàng để sử dụng trong khoảng 30 giây. Khi đèn báo hơi nước sẵn sàng tắt có nghĩa là thiết bị đã sẵn sàng sử dụng.

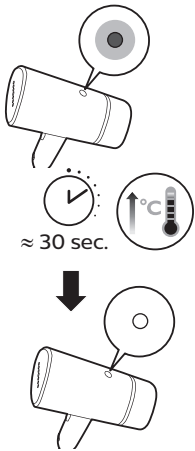

4 Hơi nước ban đầu có thể chứa các giọt nước, nên hãy phun thử ra ngoài không khí trong vài giây, sau đó nhấn và giữ nút bấm hơi nước.



5 Nhả nút bấm hơi nước để dừng tạo hơi nước.

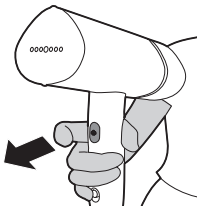



6 Không đặt đầu bàn ủi trực tiếp lên bất kỳ bề mặt nào để tránh gây ra vết cháy.

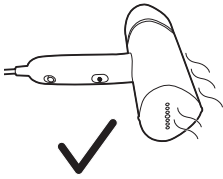

7 Đặt thiết bị nằm nghiêng trên bề mặt để mặt đế ủi không tiếp xúc trực tiếp với bề mặt.

## Sử dụng thiết bị

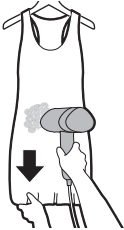

1 Treo quần áo lên móc treo. Kéo căng hai bên/phần dưới của quần áo để ủi phẳng hơn.

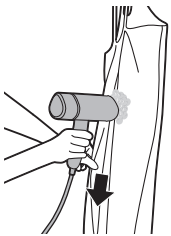

2 Khi bạn ủi bằng hơi nước, hãy ấn đầu bàn ủi hơi nước lên vải và cầm các góc quần áo bằng tay còn lại, sau đó kéo căng vải. Đối với quần áo có nút cài chằng hạn như áo sơ-mi, áo vét và quần, hãy gài nút đầu tiên để giúp kéo thẳng vải.

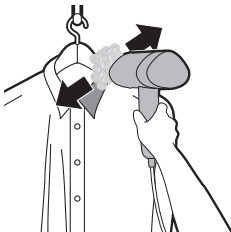

3 Đối với quần áo có nút cài chằng hạn như áo sơ-mi, áo vét và quần, hãy gài nút đầu tiên để giúp kéo thẳng vải.

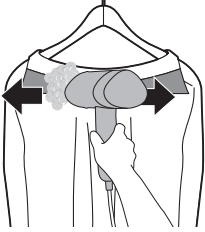

- 4** Đối với quần áo có cổ, hãy di chuyển bàn ủi hơi theo chiều ngang cổ áo.

Lưu ý: Thiết bị có thể được dùng để ủi nhanh và mang lại vẻ ngoài tự nhiên cho quần áo. Đối với quần áo có nếp nhăn khó xử lý và cho vẻ ngoài trang trọng hơn, chúng tôi khuyên bạn sử dụng thêm bàn ủi.

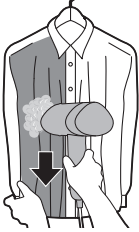

- 5** Giữ đầu bàn ủi hơi nước cách xa một chút với áo sơ mi, hoặc những chiếc váy có diềm xếp nếp, trang trí xếp nếp hoặc trang trí kim sa, kim tuyến. Chỉ sử dụng hơi nước để kéo giãn vải. Bạn cũng có thể ủi từ mặt trong của quần áo.

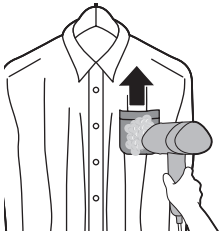

- 6** Đối với túi áo sơ mi, hãy di chuyển đầu bàn ủi hơi nước lên trên đồng thời ấn vào vải.

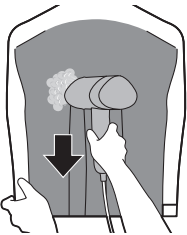

- 7** Đối với các nếp gấp, hãy kéo các cạnh của quần áo, ấn đầu bàn ủi hơi nước lên các nếp gấp và ủi xuống dưới.

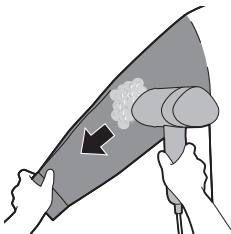

- 8** Để ủi tay áo, hãy bắt đầu ủi từ vùng vai và di chuyển đầu bàn ủi hơi nước xuống dưới. Ủi trong khi bạn dùng tay còn lại kéo tay áo chéo xuống.

## Vệ sinh và bảo dưỡng

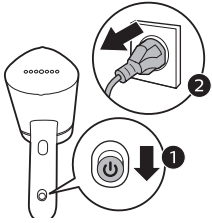

1 Tắt nút nguồn bằng cách trượt nút nguồn xuống và rút phích cắm của thiết bị ra khỏi ổ cắm trên tường được nối đất.

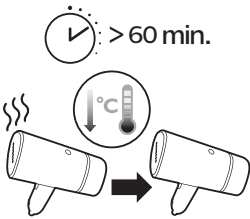

2 Để thiết bị nguội trong khoảng 60 phút.



3 Lau sạch các mảnh vụn và cặn khác bám trên mặt để bằng vải ẩm.



4 Không đặt đầu bàn ủi trực tiếp lên bất kỳ bề mặt nào để tránh gây ra vết cháy.

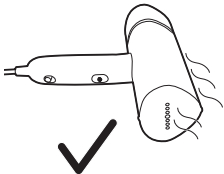

5 Đặt thiết bị nằm nghiêng trên bề mặt để mặt đế ủi không tiếp xúc trực tiếp với bề mặt.

## Bảo quản

1 Tháo ngăn chứa nước.

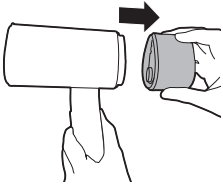

2 Đổ hết nước còn dư ra khỏi ngăn chứa nước.

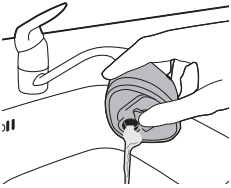

3 Gắn ngăn chứa nước.

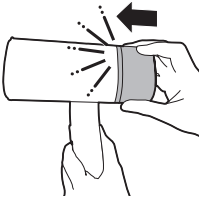

4 Giữ chắc thiết bị ở tư thế nằm ngang.

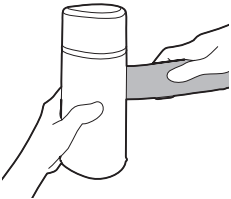

5 Gập tay cầm về phía đầu bàn ủi.

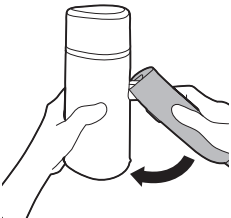

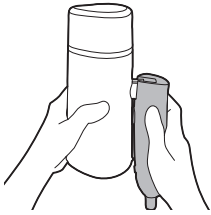

6 Đảm bảo tay cầm được gập lại hoàn toàn.

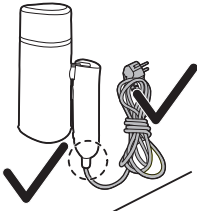

7 Quấn dây nguồn (không quấn quanh thiết bị), đảm bảo dây nguồn không bị cong hoặc giãn.

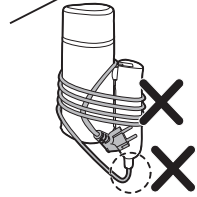

## Khắc phục sự cố

Chương này tóm tắt các sự cố thường gặp phải với thiết bị này. Nếu bạn không thể xử lý vấn đề bằng các thông tin bên dưới, hãy truy cập [www.philips.com/support](http://www.philips.com/support) để xem danh sách các câu hỏi thường gặp hoặc liên hệ với Trung tâm Chăm sóc Khách hàng tại quốc gia bạn.

Sự cố	Nguyên nhân cơ thể	Giải pháp
Thiết bị không nóng lên.	Thiết bị không được cắm điện đúng cách hoặc không bật.	Kiểm tra xem phích cắm điện có được cắm đúng cách không và xem ổ điện có hoạt động không. Kiểm tra xem thiết bị có được bật chưa.
Thiết bị không phun hơi nước.	Thiết bị không được cắm điện đúng cách hoặc không bật.	Kiểm tra xem phích cắm điện có được cắm đúng cách không và xem ổ điện có hoạt động không. Kiểm tra xem thiết bị có được bật chưa.



	Thiết bị vẫn chưa đủ nóng.	Để thiết bị làm nóng lên trong ≈30 giây (dèn báo 'hơi nước sẵn sàng' sẽ bật sáng). Khi thiết bị đã sẵn sàng để sử dụng, dèn sẽ tắt.
	Bạn chưa nhấn hết nút bấm hơi nước.	Nhấn hết nút bấm hơi nước trong vài giây.
	Ngăn chứa nước còn ít nước hoặc hết nước.	Rút phích cắm của thiết bị và châm thêm nước vào ngăn chứa nước.
	Mặt đế ủi được đặt ở tư thế nằm ngang.	Đặt thiết bị theo chiều thẳng đứng, chờ vài giây để hơi nước nhả ra.
Nước nhỏ giọt từ đầu bàn ủi hơi nước.	Thiết bị chưa đủ nóng.	Để thiết bị nóng lên hoàn toàn.
Thiết bị phát ra tiếng kêu ộp ộp/tay cầm rung.	Nước được bơm lên đầu bàn ủi để chuyển thành hơi phun.	Đây là hiện tượng bình thường.
	Ngăn chứa nước còn ít nước hoặc hết nước.	Rút phích cắm của thiết bị và châm thêm nước vào ngăn chứa nước.
Đầu bàn ủi và/hoặc tay cầm bị ướt.	Cửa châm nước không được lắp chặt.	Tháo ngăn chứa nước và đảm bảo lắp chặt cửa châm nước.
	Ngăn chứa nước đầy cạn vôi.	Lau sạch cạn vôi còn dư trong ngăn chứa nước.

## Giriş

Satın alma tercihiniz için teşekkür ederiz, Philips'e hoş geldiniz! Philips'in sunduğu destekten tam olarak yararlanmak için ürününüzü [www.philips.com/welcome](http://www.philips.com/welcome) adresinde kaydettirin. Cihazı kullanmadan önce bu kullanım kılavuzunu, önemli bilgi broşürünü ve hızlı başlangıç kılavuzunu dikkatlice okuyun. Bunları gelecekte başvurmak üzere saklayın.

## Ürün hakkında genel bilgiler

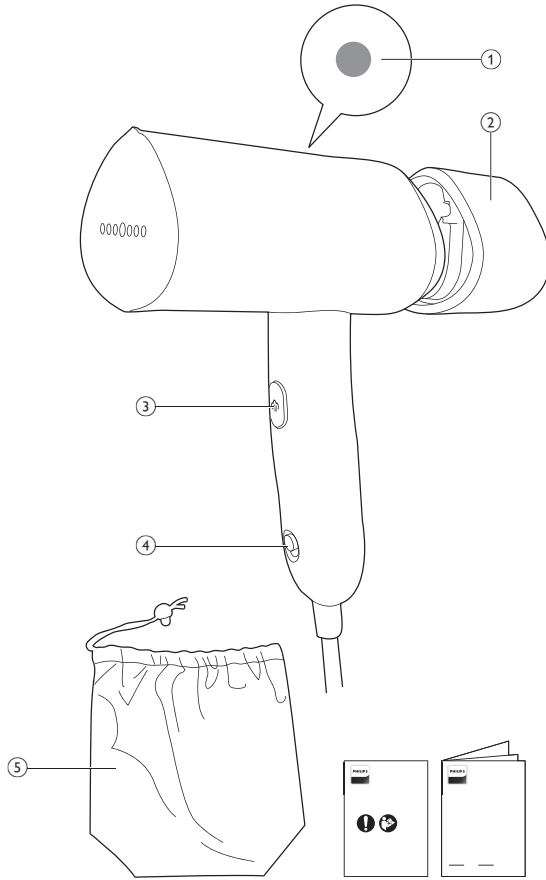

STH3010, STH3014  
STH3020, STH3024

- 1 Buhar hazır ışığı
- 2 Çıkarılabilir su haznesi
- 3 Buhar tetik düğmesi
- 4 Güç düğmesi
- 5 Saklama çantası

## Uyarılar

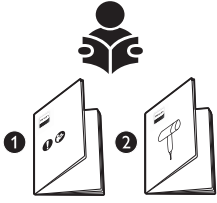

- 1 Cihazın nasıl kullanılacağıyla ilgili bilgi için lütfen Hızlı Başlangıç Kılavuzu'na ve Önemli Bilgi Broşürü'ne bakın.



- 2 Buhar üreticiden çıkan sıcak buhara karşı dikkatli olun. Buhar, yanıklara neden olabilir.

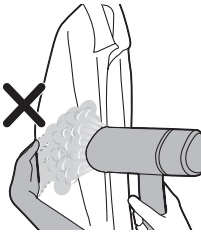

- 3 Buharlama yaparken çıplak elinizi destek yüzeyi olarak kullanmayın.



- 4 Cihazı yüzünüze/başka bir kişinin yüzüne doğrultmayın.

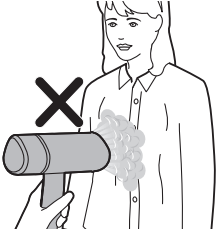

5 Cihazı kendinize/başka bir kişiye doğrultmayın.



6 Buhar üreticinin başlığını kullanımdan sonra güç kablosunun üzerine koymayın.

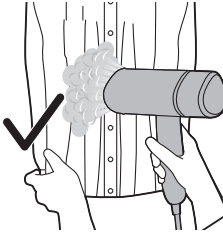

7 Giysiyi yanlarından gerin.

## Cihazın kullanıma hazırlanması

### Kullanılabilir su türleri

Cihaz musluk suyuyla kullanıma uygundur. Ancak su sertliği yüksek olan bir bölgede yaşıyorsanız musluk suyunu eşit miktarda damıtılmış veya demineralize suyla karıştırmanızı öneririz. Bu, hızlı kireç birikmesini önleyerek cihazın ömrünü uzatacaktır.

**Suyun sızmasına veya kahverengi lekelerle sebep olabileceğinden ve cihazınıza zarar verebileceğinden parfüm, kurutma makinesinde biriken su, sirke, kola, kireç çözücü maddeler, ütümeye yardımcı ürünler, kimyasal olarak kireçten arındırılmış su veya başka kimyasallar eklemeyin.**



## Su haznesinin doldurulması

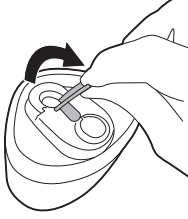

1 Çıkarılabilir su haznesini çıkarın. Su haznesinin kapağını bulun. Su haznesi kapağını kaldırarak su haznesini açın.

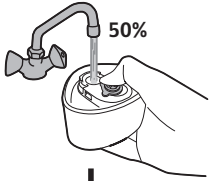

+

Distilled/  
Demineralized water

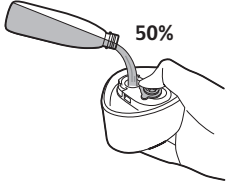

2 Su haznesine %50 musluk suyu ve %50 saf/demineralize su doldurun.

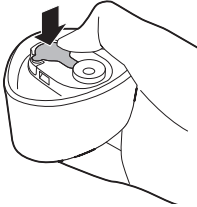

3 Su haznesi kapağını sıkıca kapatın.

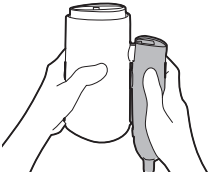

4 Bir elinizle buhar üretici başlığı sıkıca tutarken diğeriyle cihazı tutun.

5 Kulpu yukarı çevirin.

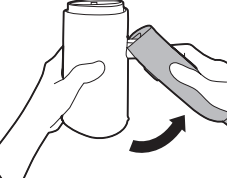

6 Kulp bir "klik" sesiyle düzleşmelidir.

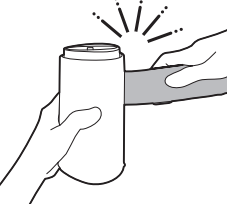

7 Su haznesini cihaza takın.

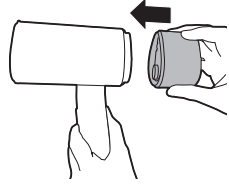

8 Su haznesinin sıkıca sabitlendiğini belirten bir "klik" sesi duymanız gerekir.

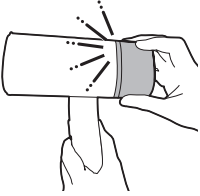

## Kullanım öncesi hazırlık

1 Cihazın fişini topraklı prize takın.

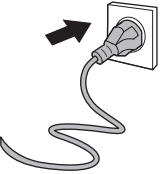

2 Güç düğmesini yukarı kaydırarak açın.

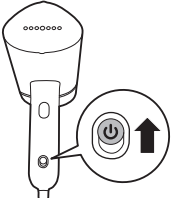

3 Cihazın ısınmakta olduğunu gösteren buhar hazır ışığı yanar. Cihaz yaklaşık 30 saniye sonra kullanıma hazır olur. Buhar hazır ışığı söndüğünde cihaz kullanıma hazırdır.

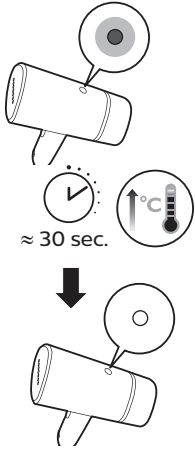

4 İlk buharda su damlacıkları olabileceğinden buharı birkaç saniye boyunca uzağa doğrultup buhar tetiği düğmesini basılı tutun.

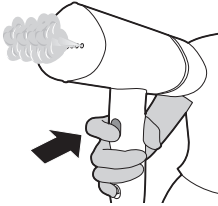

5 Buhar çıkmasını durdurmak için buhar tetiği düğmesini bırakın.

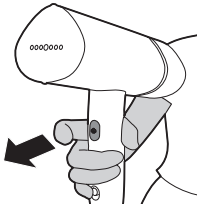



6 Yanıkları önlemek için buhar üretici başlığını yüzeylerin üzerine doğrudan yerleştirmeyin.

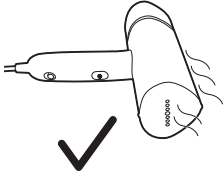

7 Buhar plakasının yüzeye doğrudan temas etmesini önlemek için cihazı yan yatırın.

## Cihazı kullanma

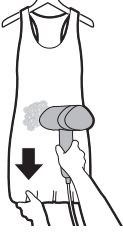

1 Giysiyi bir askıya asın. Daha iyi sonuç için giysinin yanlarını/alt kısmını gerin.

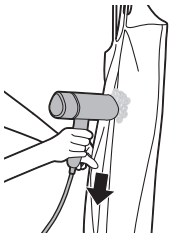

2 Buhar uygularken buhar üretici başlığını giysiye bastırın ve diğer elinizle giysinin kenarlarını gerin. Gömlek, ceket ve pantolon gibi düğmeli giysilerde birinci düğmeyi ilikleyerek kumaşın düzleşmesini sağlayın.



3 Gömlek, ceket ve pantolon gibi düğmeli giysilerde birinci düğmeyi ilikleyerek kumaşın düzleşmesini sağlayın.



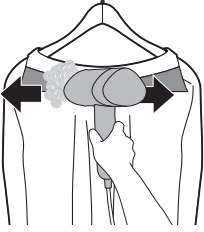

- 4 Yakası bulunan giysilerde buhar üreticiyi yaka boyunca yatay olarak hareket ettirin.

Not: Cihaz doğal bir görünüm oluşturmak ve hızlı rötuşlar yapmak için kullanılabilir. Zorlu kırışıklıklara sahip kumaşlar ve daha resmi bir görünüm için buhar üreticiye ek olarak ütü de kullanmanız önerilir.

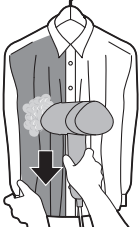

- 5 Gömlelerde veya fırfırlı, dantelli, büzgülü ve payetli elbiselerde buharlama yaparken buhar üretici başlığıyla bu giysiler arasında belli bir mesafe bırakın. Kumaşı açmak için yalnızca buhar kullanın. Buharlama işlemini kumaşın iç kısmından da gerçekleştirebilirsiniz.



- 6 İşlemi gömlek ceplerine uygularken buhar üretici başlığını kumaşa bastırıp yukarı doğru hareket ettirin.

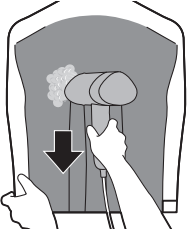

- 7 Pileler için giysinin yanlarını çekin, buhar üretici başlığını pilelere doğru bastırın ve aşağı doğru buhar uygulayın.

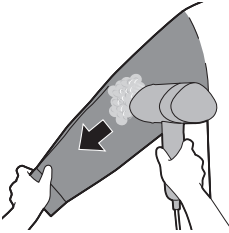

- 8 Gömlek kollarına buharlama yaparken buhar üretici başlığını omuz bölgesinden başlayıp aşağı doğru hareket ettirin. Gömlek kolunu diğer elinizle çaprazlamasına aşağı doğru gererek buharlama işlemini gerçekleştirin.

## Temizlik ve bakım

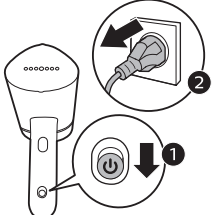

- 1 Güç düğmesini aşağı doğru kaydırarak kapatın ve cihazın fişini topraklı prizden çekin.

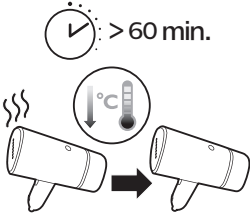

- 2 Yaklaşık 60 dakika cihazın soğumasını bekleyin.



- 3 Tabandaki tortuları ve diğer kalıntıları nemli bir bezle silin.



- 4 Yanıkları önlemek için buhar üretici başlığını yüzeylerin üzerine doğrudan yerleştirmeyin.

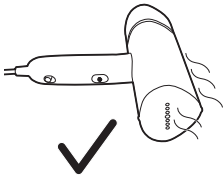

- 5 Buhar plakasının yüzeyle doğrudan temas etmesini önlemek için cihazı yan yatırın.

## Saklama

1 Su haznesini çıkarın.

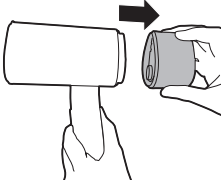

2 Su haznesinde kalan suyu boşaltın.

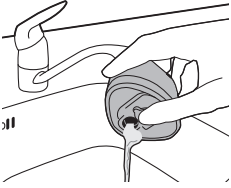

3 Su haznesini takın.

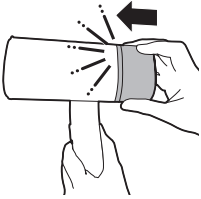

4 Cihazı yatay konumda sıkıca tutun.

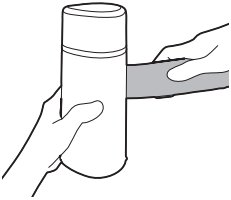

5 Kulpu buhar üretici başlığına doğru katlayın.

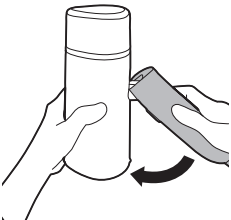

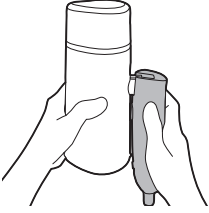

6 Kulpun tamamen katlandığından emin olun.

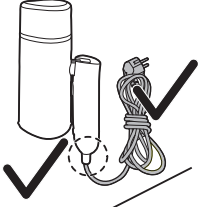

7 Güç kablosunu cihaza dolamadan ayrı olarak sarın ve güç kablosunun bükülmediğinden veya gerilmediğinden emin olun.

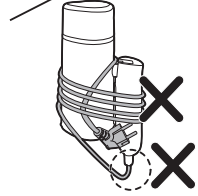

## Sorun giderme

Bu bölümde cihaz ile ilgili en sık karşılaşılan sorunlar özetlenmiştir. Sorunu aşağıdaki bilgilerle çözemiyorsanız sık sorulan sorular listesi için [www.philips.com/support](http://www.philips.com/support) adresini ziyaret edin veya ülkenizdeki Tüketici Destek Merkezi ile iletişime geçin.

Sorun	Olası neden	Çözüm
Cihaz ısınmıyor.	Cihaz prize doğru şekilde takılmamış veya açılmamış olabilir.	Fişin doğru bir şekilde takılıp takılmadığını ve duvar prizinin çalışıp çalışmadığını kontrol edin. Cihazın açık olup olmadığını kontrol edin.
Cihaz buhar üretmiyor.	Cihaz prize doğru şekilde takılmamış veya açılmamış olabilir.	Fişin doğru bir şekilde takılıp takılmadığını ve duvar prizinin çalışıp çalışmadığını kontrol edin. Cihazın açık olup olmadığını kontrol edin.

	Cihaz yeterince ısınmamıştır.	Cihazın ≈30 saniye ısınmasını bekleyin ("buhar hazır" ışığı yanar). Cihaz kullanıma hazır hale geldiğinde ışık söner.
	Buhar tetiğine tam basmamışsınızdır.	Buhar tetiğine birkaç saniye boyunca tam basın.
	Su haznesinin içindeki su seviyesi çok düşük veya suyun tamamı kullanılmış.	Cihazın fişini çekin ve su haznesini yeniden doldurun.
	Buhar plakası yatay şekilde yerleştirilmiştir.	Cihazı dikey biçimde kullanın, buharın çıkması için birkaç saniye bekleyin.
Cihazın buhar üretici başlığından su damlacıkları akıyor.	Cihaz tamamen ısınmadı.	Cihazın tamamen ısınmasını sağlamak için.
Cihazdan pompalama sesi geliyor/kulp titriyor.	Buhar üretici başlığına buhara dönüştürülmek üzere su pompalanıyordur.	Bu normaldir.
	Su haznesinin içindeki su seviyesi çok düşük veya suyun tamamı kullanılmış.	Cihazın fişini çekin ve su haznesini yeniden doldurun.
Buhar üretici başlığı ve/veya sapı ıslak.	Doldurma kapağı tam olarak takılmamış.	Hazneyi çıkarın ve doldurma kapağının tam olarak yerleştirildiğinden emin olun.
	Hazne aşırı doldurulmuş ve etrafında su kalıntıları var.	Haznenin üzerindeki su kalıntılarını silin.

## Giriş

Satyn almagyňyz bilen gutlaýarys we Philips dünýäsine hoş geldiňiz! Philips tarapyndan hödürlenilýän goldawdan doly peýdalanmak üçin önümiňizi [www.philips.com/welcome](http://www.philips.com/welcome) salgysynda bellige aldyryň. Enjamy ulanmazdan ozal şu ulanyjy gollanmasyny, möhüm maglumat kagyzyňy we çalt başlangyç ýolbeledini üns bilen okaň. Olary geljekde gollanmak üçin saklaň.

## Önüme umumy syn

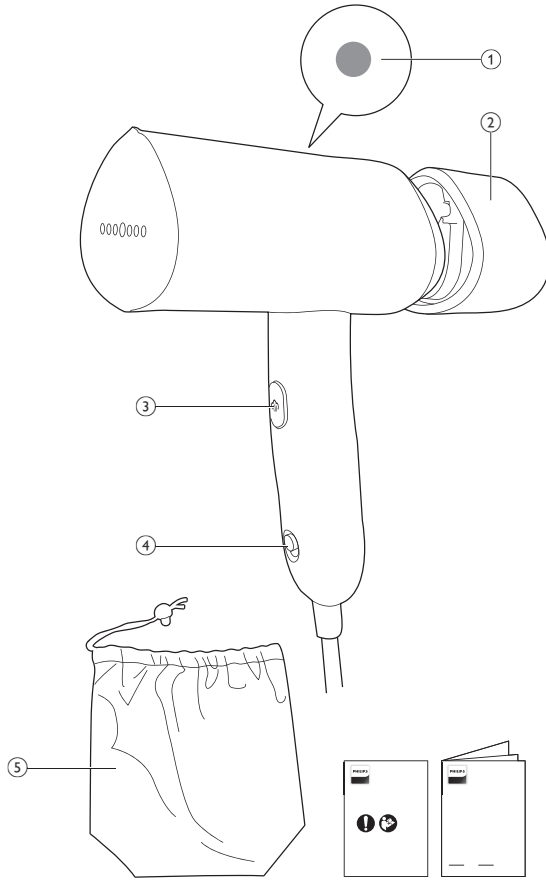

STH3010, STH3014  
STH3020, STH3024

- 1 Buguň taýýardygyny görkezýän çyra
- 2 Aýryp bolýan suw gaby
- 3 Bug goýberiji düwme
- 4 Güýç düwmesi
- 5 Saklamak üçin haltajyk

## Duýduryşlar

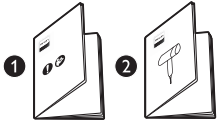

- 1 Enjamy nädip ulanmalydygy barada Çalt başlangyç gollanmasyna we Möhüm maglumat kitapçasyna serediň.



- 2 Bugly ütükden çykýan gyzgyn bugdan ägä boluň. Bug ýanyklara sebäp bolup bilýär.

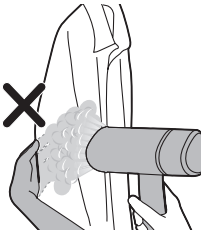

- 3 Bugy ulanýan wagtyňyz söýget tekizligine ýalaňaç eliňizi degirmäň.



- 4 Enjamy özüňiziň/başga biriniň ýüzüne ýakyn ýerleşdirmäň.

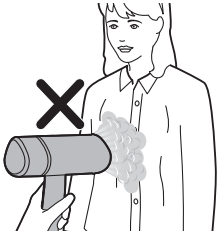

5 Enjamy özüňize/başga birine ýakyn ýerleşdirmäň.



6 Ulananyňyzdan soň bug çykarýan ujuny elektrik kabeliniň üstünde goýmaň.

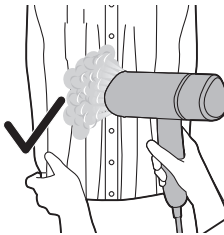

7 Geýimiň gyralaryndan çekiň.

## Ulanýşa taýýarlamak

### Ulanylmaly suwuň görnüşi

Enjamy agyz suw üpjünçiligi arkaly gelýän suw bilen ulanmak ýerlikli bolar. Emma, ýaşaýan ýeriňizde gaty suw bar bolsa, şäheriň suw ulgamyndan gelýän suw bilen distillirlenen ýa-da mineralsyzlaşdyrylan suwy deň möçberde goşmagyňyzy maslahat berýäris. Şeýtmek enjamda galyndylaryň çalt emele gelmeginiň öňüni alar we enjamyň ömrüni uzaldar.

**Ys beriji, guradyjy enjamdan çykan suw, sirke, krahmal, galyndyny aýyryň serişdeler, ütük etmekde kömekçi serişdeler, himiki taýdan galyndysy aýrylan suw ýa-da başga himikatlary ulanmaň, sebäbi olar suwuň dammagyna, goňur tegmillere ýa-da enjamyňyza zeper ýetmegine sebäp bolup biler.**





## Suw gabyny doldurmak

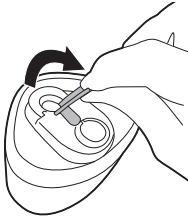

- 1 Aýryp bolýan suw gabyny aýryň. Suw gabyndaky suw gabynyň gapagyny tapyň. Suw gabyny açmak üçin suw gabynyň gapagyny ýokary ýatyryň.

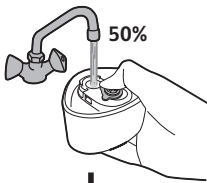

Distilled/  
Demineralized water

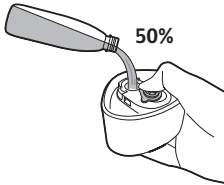

- 2 Suw gabyny 50% şäheriň suw ulgamyndan gelýän suw we 50% distillirlenen/mineralsyzlaşdyrylan suw bilen dolduryň.

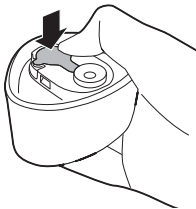

- 3 Suw gabynyň gapagyny berk ýapyň.



- 4 Bir eliňiz bilen bug çykaryjy ujuny mäkäm basmak arkaly enjamyňyzy eliňiz bilen tutuň.

5 Tutawajy ýokaryk ýatyryň.

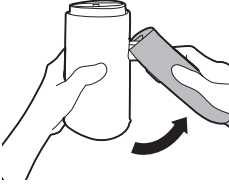

6 Tutawaç "şyrk" edip gönelýän bolmaly.



7 Suw gabyny enjama dakyň.

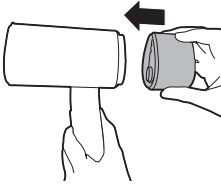

8 Suw gabynyň ýerine mäkäm dakylandygyny aňladýan "şyrk" sesi eşdilmeli.

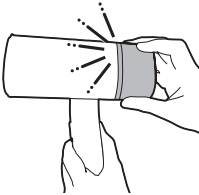

## Ulanmazdan ozalky taýýarlyk

1 Elektrik dürtgüjini topraga çatylan elektrik rozetkasyna dakyň.

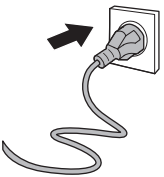

2 Kuwwat düwmesini ýokaryk taýdyrmak arkaly işlediň.

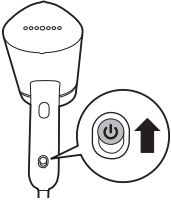

3 Buguň taýýardygyny görkezýän çyra ýanmak bilen enjamyň gyzýandygyny görkezýär. Enjam takmynan 30 sekuntdan ulanyşa taýýar bolýar. Buguň taýýardygyny görkezýän çyra öçeninde enjamyň ulanyşa taýýardygyny görkezýär.

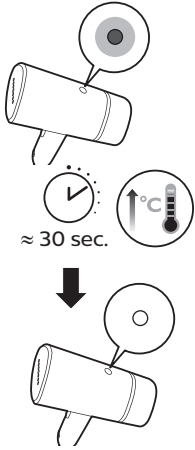

4 Bugy birnäçe sekuntlap başga bir ugra gönükdiriň we bug goýberiji düwmäni basyp saklaň, sebäbi ilkibaşdaky bugda suw damjalary bolup bilýär.

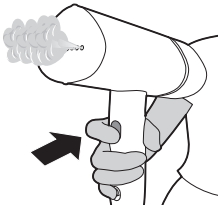

5 Buguň çykyşyny duruzmak üçin bug goýberiji düwmäni goýberiş.

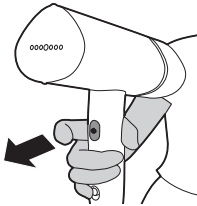



6 Ýanyklaryň önüni almak üçin bug çykarýan ujuny gönümel ýa-da haýsydyr bir zadyň ýüzüne goýmaň.

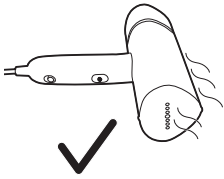

7 Bug plastinasynyň ýer bilen gönümel galtaşmagynyň önüni almak üçin enjamy tekizlikde gapdallygyna goýuň.

## Enjamy ulanmak

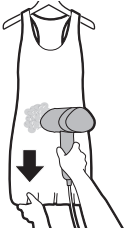

1 Geýimi asgyja asyň. Has oňat netije üçin geýimiň gýralaryndan/aşagyndan çekiň.

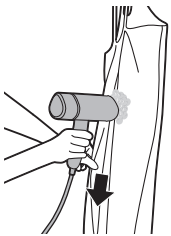

2 Bug bilen ütökleýän wagtyňyz bug çykarýan ujuny geýime basyň we beýleki eliňiz bilen geýimiň gýralaryndan çekmek arkaly ony uzaldyň. Köýnekler, penjekler we balaklar ýaly ilikli geýimleri ütökläniňizde matany göneltmek üçin ilki iliklerini ilikläň.



3 Köýnekler, penjekler we balaklar ýaly ilikli geýimleri ütökläniňizde matany göneltmek üçin ilki iliklerini ilikläň.

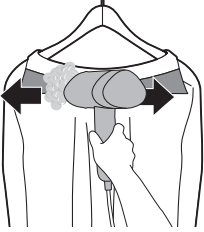

- 4 Ýakaly geýimi ütökläniňizde bugly ütügi ýakada keseligine süýsüriň.

Bellik: Bu enjamy tebigy görnüşleri we çalt düzedişleri döretmek üçin ulanyp bolýar. Aýrylmasy kyn ýygrytlary bolan we has resmi görüňýän eşikleri ütökmek üçin goşmaça hökmünde ütügi ulanmak maslahat berilýär.

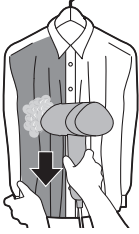

- 5 Eger geýmde nagyşlar, nagyşly tikiňler, epinler ýa-da ýalpyldawuk tegelekler bar bolsa, bug çykýan ujuny geýime degirmän, sähelçe aralykda saklaň. Bugy diňe matany ýumşatmak üçin ulanyň. Şeýle hem, iç tarapyndan bug bilen ütökläp bilersiňiz.



- 6 Köýnegiň jübülerini ütökläniňizde bug çykýan ujuny matanyň üstüne basmak bilen ýokary süýsüriň.

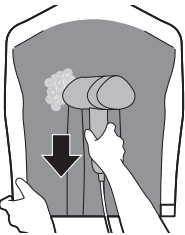

- 7 Ýygrytlary ütökläniňizde geýimiň gyalaryndan çekiň, bug çykýan ujuny ýygrytlara basyň we aşaklygyna ütökläň.

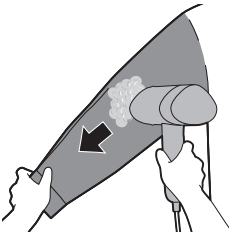

- 8 Ýeňlerini ütökläniňizde gerden tarapyndan ütökläp başlaň we bug çykýan ujuny aşaklygyna süýsüriň. Ýeňi beýleki eliňiz bilen diagonal ugurda çekmek arkaly ütökläň.

## Arassalamak we abatlamak

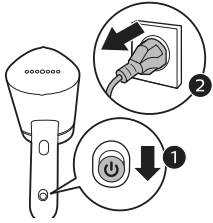

1 Kuwwat düwmesini aşak taýdyrmak arkaly öçüriň we enjamyň dürtgüjini topraklanan diwar rozetkasyndan aýryň.

2 Enjamyň 60 minutlap sowamagyna maýy beriň.

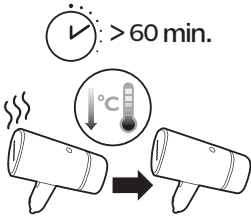

3 Ütügiň dabanynda galan übtükleri we islendik beýleki galyndylary çygly mata bilen süpürüp aýryň.



4 Ýanyklaryň önüni almak üçin bug çykarýan ujuny gönümel ýa-da haýsydyr bir zadyň ýüzüne goýmaň.



5 Bug plastinasynyň ýer bilen gönümel galtaşmagynyň önüni almak üçin enjamy tekizlikde gapdallygyna goýuň.

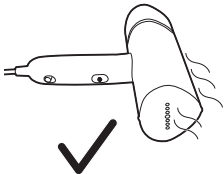

## Ammarda saklamak

1 Suw gabyny aýryň.

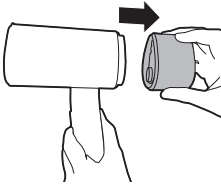

2 Suw gabynda galan suwy döküň.

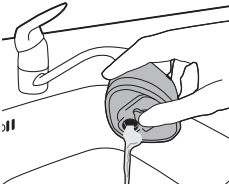

3 Suw gabyny dakyň.

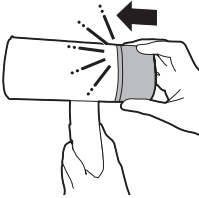

4 Enjamy kese ýagdaýda berk tutuň.

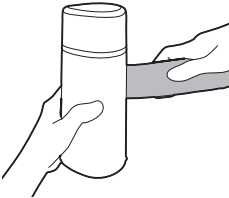

5 Tutawajy bug çykarýan ujuna tarap epläň.

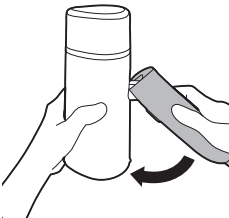

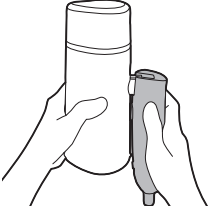

6 Tutawajyň doly eplenendigine göz ýetiriň.

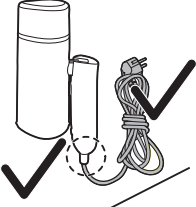

7 Elektrik kabeliniň bükülmändigine ýa-da çekdirilmändigine göz ýetirmek bilen elektrik kabelini enjamdan uzakda saraň.

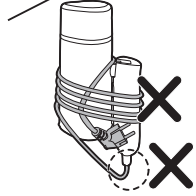

## Näsazlyklary anyklaýyş

Bu bölümde enjamda öňüňize çykyp biljek umumy meseleler barada gysgaça maglumat berilýär. Aşakda berlen maglumatlar bilen meseläni çözüp bilmeňiz, köp soralyan soraglaryň sanawyny görmek üçin [www.philips.com/support](http://www.philips.com/support) salgysyna giriň ýa-da ýurduňyzdaky Müşderiler bilen işleşmek boýunça merkeze ýüz tutuň.

Näsazlyk	Ähtimal sebäbi	Çözüň
Enjam gyzmaýar.	Enjam toga talabalaýyk dakylmadyk ýa-da işledilmedik.	Elektrik dürtgüjiniň talabalaýyk dakylandygyny we diwar rozetkasynyň işleýändigini barlaň. Enjamyň açylyp-açylmandygyny barlaň.
Enjamdan hiç hili bug çykmaýar.	Enjam toga talabalaýyk dakylmadyk ýa-da işledilmedik.	Elektrik dürtgüjiniň talabalaýyk dakylandygyny we diwar rozetkasynyň işleýändigini barlaň. Enjamyň açylyp-açylmandygyny barlaň.



	Enjam ýeterlik derejede gyzmaýar.	Enjamyň takmynan 30 sekunt gyzmagyna maý beriň (buguň taýýardygyny görkezýän çyra ýanar). Enjam ulanyşa taýýar bolanda çyra öçýär.
	Bug goýberiji düwmäni doly basmansyňyz.	Bug goýberiji düwmäni birnäçe sekuntlap doly basyň.
	Suw gabyndaky suw juda az ýa-da suwuň hemmesi ulanylypdyr.	Enjamy tokdan aýryň we suw gabyny dolduryň.
	Bug plastinasy kese ýagdaýda ýerleşdirilen.	Enjamy dik tutuň, buguň goýberilmegine birnäçe sekunt garaşyň.
Enjamyň bug çykýan ujundan suw damjalary damýar.	Enjam doly gyzmandyr.	Enjamyň doly gyzmagyna maý beriň.
Enjamdan nasosyň sesi çykýar/tutawajy sandyraýar.	Suwuň buga öwürülmegi üçin ol nasos tarapyndan bug çykarýan ujuna geçirilýär.	Bu adaty ýagdaýdyr.
	Suw gabyndaky suw juda az ýa-da suwuň hemmesi ulanylypdyr.	Enjamy tokdan aýryň we suw gabyny dolduryň.
Bug çykýan ujjy we/ýa-da tutawajy çygly.	Suw guýulýan agzyň gapagy doly dakylmandyr.	Gaby aýryň we suw guýulýan agzynyň gapagynyň doly dakylandygyna göz ýetiriň.
	Suw gaby daş-töweregindäki suw galyndysy bilen çendenaşa dolupdyr.	Gapda galan suw galyndylaryny süpürüp aýryň.

# Εισαγωγή

Συγχαρητήρια για την αγορά σας και καλώς ήρθατε στη Philips! Για να επωφεληθείτε πλήρως από την υποστήριξη που προσφέρει η Philips, δηλώστε το προϊόν σας στη διεύθυνση [www.philips.com/welcome](http://www.philips.com/welcome). Διαβάστε προσεκτικά αυτό το εγχειρίδιο χρήσης, το φυλλάδιο σημαντικών οδηγιών και τον οδηγό γρήγορης έναρξης προτού χρησιμοποιήσετε τη συσκευή. Φυλάξτε τα για μελλοντική αναφορά.

## Επισκόπηση προϊόντος

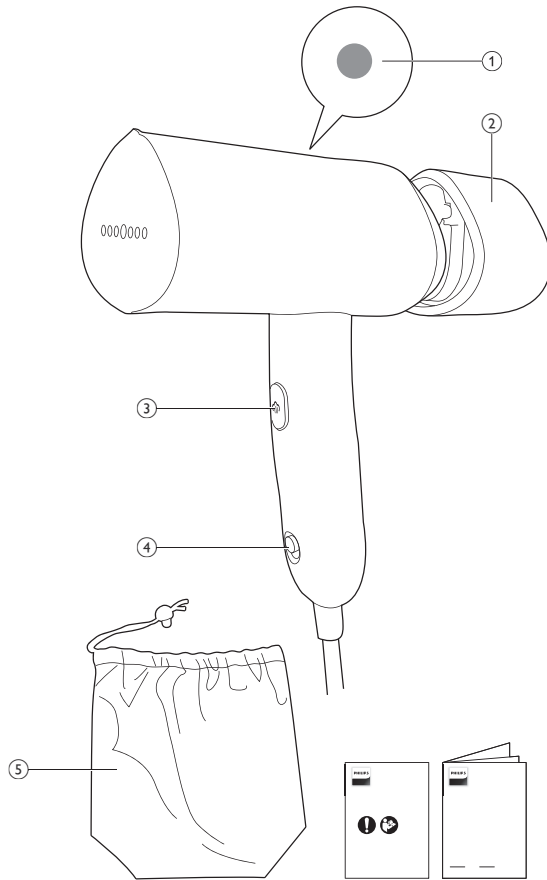

STH3010, STH3014  
STH3020, STH3024

- 1 Λυχνία ετοιμότητας ατμού
- 2 Αποσπώμενο δοχείο νερού
- 3 Κουμπί βολής ατμού
- 4 Κουμπί λειτουργίας
- 5 Θήκη αποθήκευσης

## Προειδοποιήσεις

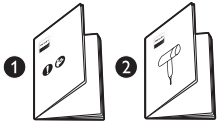

- 1 Ανατρέξτε στον Οδηγό γρήγορης έναρξης και στο Φυλλάδιο σημαντικών οδηγιών σχετικά με τον τρόπο χρήσης της συσκευής.



- 2 Να είστε ιδιαίτερα προσεκτικοί με τον ατμό που βγαίνει από τη συσκευή. Ο ατμός μπορεί να προκαλέσει εγκαύματα.

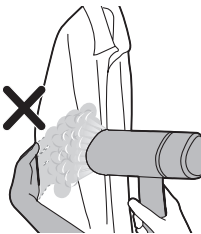

- 3 Μην στηρίζετε το ρούχο πάνω στο γυμνό σας χέρι όταν σιδερώνετε με ατμό.



- 4 Μην στρέφετε τη συσκευή προς το πρόσωπό σας ή προς το πρόσωπο οποιουδήποτε άλλου ατόμου.

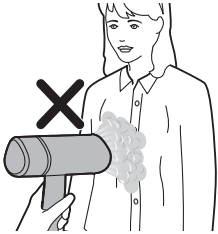

5 Μην στρέψετε τη συσκευή προς το μέρος σας ή προς οποιοδήποτε άλλο άτομο.



6 Μετά τη χρήση, μην τοποθετείτε την κεφαλή του ατμοσιδερωτή πάνω στο καλώδιο ρεύματος.

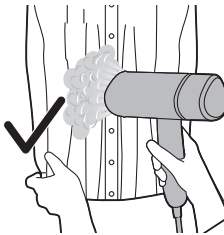

7 Τεντώστε τις άκρες του ρούχου.

## Προετοιμασία για χρήση

### Τύπος νερού για χρήση

Η συσκευή είναι κατάλληλη για χρήση με νερό βρύσης. Ωστόσο, αν ζείτε σε μια περιοχή με σκληρό νερό, σας συνιστούμε να αναμείξετε ίση ποσότητα νερού βρύσης με αποσταγμένο ή απιονισμένο νερό. Αυτό θα αποτρέψει την ταχεία συσσώρευση αλάτων και θα παρατείνει τη διάρκεια ζωής της συσκευής.

**Μην χρησιμοποιείτε άρωμα, το νερό από το στεγνωτήριο, ξύδι, κόλλα κολλαρίσματος, ουσίες αφαλάτωσης, υγρά σιδερώματος, χημικά αφαλατωμένο νερό ή άλλα χημικά, καθώς οι ουσίες αυτές ενδέχεται να προκαλέσουν διαρροή νερού, καφέ κηλίδες ή βλάβη στη συσκευή.**



## Γέμισμα του δοχείου νερού

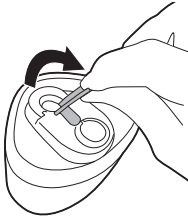

- 1** Αφαιρέστε το αποσπώμενο δοχείο νερού. Εντοπίστε το καπάκι στο δοχείο νερού. Ανασηκώστε το καπάκι του δοχείου νερού για να το ανοίξετε.

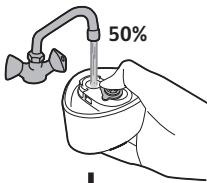

+

Distilled/  
Demineralized water

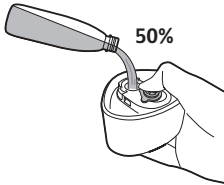

- 2** Γεμίστε το δοχείο νερού με 50% νερό βρύσης και 50% αποσταγμένο/απιονισμένο νερό.

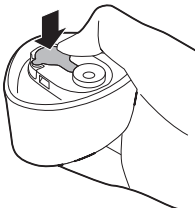

- 3** Κλείστε καλά το καπάκι του δοχείου νερού.



- 4** Κρατήστε τη συσκευή στο χέρι σας και με το ένα χέρι κρατήστε σταθερά την κεφαλή του ατμοσιδερωτή.

5 Γυρίστε τη λαβή προς τα πάνω.

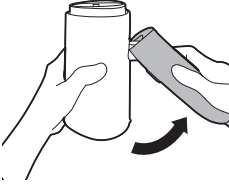

6 Η λαβή θα πρέπει να ισιώσει και να ακουστεί ένα "κλικ".



7 Τοποθετήστε το δοχείο νερού στη συσκευή.

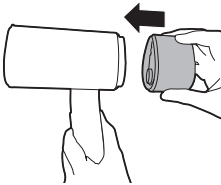

8 Θα πρέπει να ακουστεί ένα "κλικ" που υποδηλώνει ότι το δοχείο νερού έχει ασφαλίσει στη θέση του.

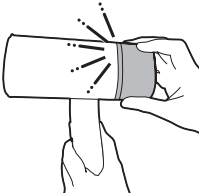

## Προετοιμασία πριν τη χρήση

1 Συνδέστε το φισ σε πρίζα με γείωση.

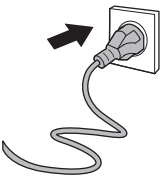

- 2 Ενεργοποιήστε το κουμπί λειτουργίας σύροντάς το προς τα επάνω.

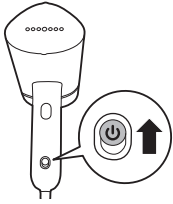

- 3 Η λυχνία ετοιμότητας ατμού θα ανάψει υποδεικνύοντας ότι τη συσκευή θερμαίνεται. Η συσκευή θα είναι έτοιμη για χρήση σε περίπου 30 δευτερόλεπτα. Όταν σβήσει η λυχνία ετοιμότητας ατμού, αυτό σημαίνει ότι η συσκευή είναι έτοιμη για χρήση.

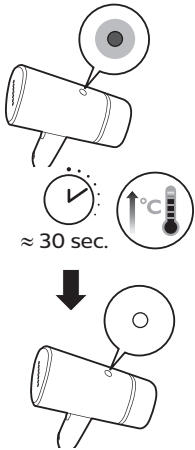

- 4 Αφήστε να απελευθερωθεί ατμός στον αέρα για μερικά δευτερόλεπτα και πατήστε παρατεταμένα το κουμπί βολής ατμού, καθώς ο ατμός που απελευθερώνεται στην αρχή ενδέχεται να περιέχει σταγόνες νερού.

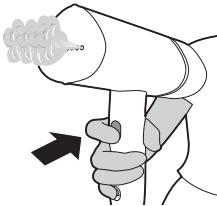

- 5 Αφήστε το κουμπί βολής ατμού για να σταματήσετε την εκπομπή ατμού.

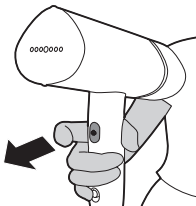



6 Μην τοποθετείτε την κεφαλή του ατμοσιδερωτή απευθείας πάνω σε οποιαδήποτε επιφάνεια, ώστε να αποφύγετε τυχόν εγκαύματα.

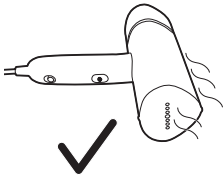

7 Ακουμπήστε τη συσκευή ξαπλωτή στην επιφάνεια για να αποφύγετε την άμεση επαφή της πλάκας ατμού με την επιφάνεια.

## Χρήση της συσκευής

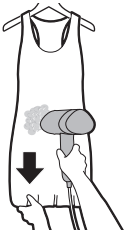

1 Κρεμάστε το ρούχο σε μια κρεμάστρα. Τεντώστε τα πλαϊνά/το κάτω μέρος του ρούχου για καλύτερο αποτέλεσμα.

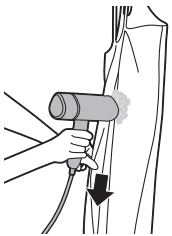

2 Για να σιδερώσετε με ατμό, πιέστε την κεφαλή του ατμοσιδερωτή στο ύφασμα και τεντώστε με το χέρι σας τις άκρες του ρούχου. Για ρούχα με κουμπιά, π.χ. πουκάμισα, σακάκια και παντελόνια, κουμπώστε το πρώτο κουμπί για να ισιώσετε πιο εύκολο το ύφασμα.



3 Για ρούχα με κουμπιά, π.χ. πουκάμισα, σακάκια και παντελόνια, κουμπώστε το πρώτο κουμπί για να ισιώσετε πιο εύκολο το ύφασμα.



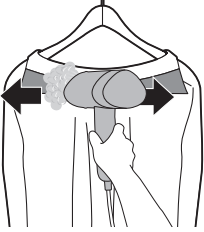

- 4** Για ρούχα με γιακά, μετακινήστε τον ατμοσιδερωτή οριζόντια κατά μήκος του γιακά.

Σημείωση: Η συσκευή μπορεί να χρησιμοποιηθεί για τη δημιουργία μιας φυσικής εμφάνισης και για γρήγορες διορθώσεις. Για ρούχα με επίμονες τσακίσεις και για πιο επίσημες εμφανίσεις, συνιστάται να χρησιμοποιήσετε και σίδερο.

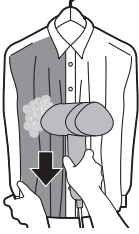

- 5** Κρατήστε την κεφαλή του ατμοσιδερωτή σε μικρή απόσταση από πουκάμισα ή φορέματα με βολάν, πτυχώσεις, πιέτες ή πούλιες. Χρησιμοποιήστε μόνο τον ατμό για να χαλαρώσετε τις ίνες του υφάσματος. Μπορείτε επίσης να σιδερώσετε με ατμό από την εσωτερική πλευρά του ρούχου.

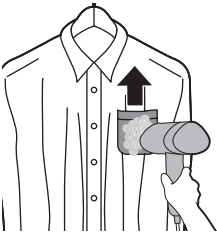

- 6** Για τσέπες πουκαμίσων, μετακινήστε την κεφαλή του ατμοσιδερωτή προς τα επάνω, ενώ πιέζετε το ύφασμα.

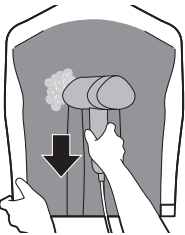

- 7** Για τσακίσεις, τραβήξτε τις πλευρές του ρούχου, πιέστε την κεφαλή του ατμοσιδερωτή στις τσακίσεις και σιδερώστε με ατμό προς τα κάτω.

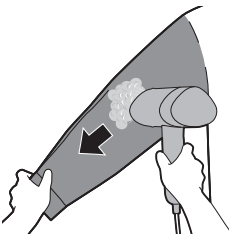

- 8** Για να σιδερώσετε με ατμό τα μανίκια, ξεκινήστε από την περιοχή του ώμου και κινήστε την κεφαλή του ατμοσιδερωτή προς τα κάτω. Σιδερώστε με ατμό ενώ ταυτόχρονα με το άλλο σας χέρι τεντώνετε το μανίκι διαγώνια προς τα κάτω.

## Καθαρισμός και συντήρηση

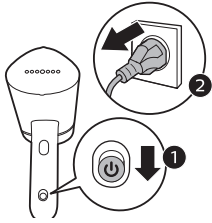

- 1 Απενεργοποιήστε το κουμπί λειτουργίας σύροντάς το προς τα κάτω και αποσυνδέστε τη συσκευή από τη γειωμένη πρίζα.

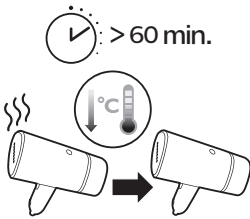

- 2 Αφήστε τη συσκευή να κρυώσει για περίπου 60 λεπτά.



- 3 Σκουπίστε τις νιφάδες και άλλα υπολείμματα από την πλάκα με ένα υγρό πανί.



- 4 Μην τοποθετείτε την κεφαλή του ατμοσιδρωτή απευθείας πάνω σε οποιαδήποτε επιφάνεια, ώστε να αποφύγετε τυχόν εγκαύματα.

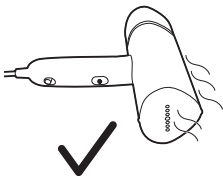

- 5 Ακουμπήστε τη συσκευή ξαπλωτή στην επιφάνεια για να αποφύγετε την άμεση επαφή της πλάκας ατμού με την επιφάνεια.

## Αποθήκευση

1 Αφαιρέστε το δοχείο νερού.

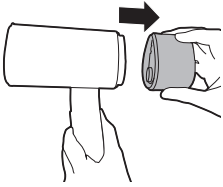

2 Αδειάστε το νερό που έχει απομείνει στο δοχείο νερού.

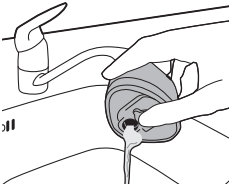

3 Τοποθετήστε το δοχείο νερού.

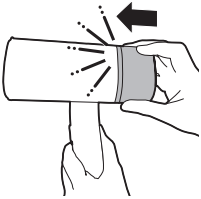

4 Κρατήστε τη συσκευή σταθερά σε οριζόντια θέση.

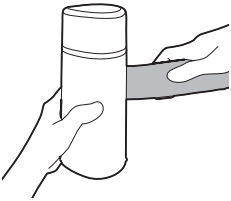

5 Διπλώστε τη λαβή προς την κεφαλή του ατμοσιδερωτή.

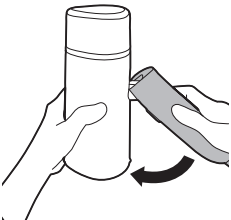

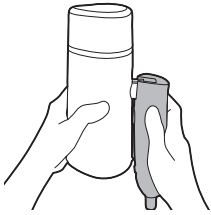

6 Βεβαιωθείτε ότι η λαβή είναι πλήρως διπλωμένη.

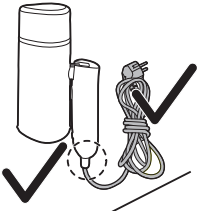

7 Τυλίξτε το καλώδιο τροφοδοσίας μακριά από τη συσκευή, φροντίζοντας να μην λυγίσει και να μην τεντωθεί.

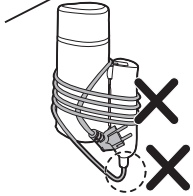

## Αντιμετώπιση προβλημάτων

Σε αυτό το κεφάλαιο συνοψίζονται τα πιο συνήθη προβλήματα που μπορεί να αντιμετωπίσετε με τη συσκευή. Αν δεν μπορέσετε να λύσετε το πρόβλημα με τις παρακάτω πληροφορίες, ανατρέξτε στη λίστα συχνών ερωτήσεων στη διεύθυνση [www.philips.com/support](http://www.philips.com/support) ή επικοινωνήστε με το Κέντρο Εξυπηρέτησης Καταναλωτών στη χώρα σας.

Πρόβλημα	Πιθανή αιτία	Λύση
Η συσκευή δεν θερμαίνεται.	Η συσκευή δεν είναι σωστά συνδεδεμένη στην πρίζα ή δεν είναι ενεργοποιημένη.	Ελέγξτε αν το βύσμα παροχής ρεύματος έχει τοποθετηθεί σωστά και αν η πρίζα λειτουργεί. Ελέγξτε αν η συσκευή είναι ενεργοποιημένη.
Η συσκευή δεν παράγει καθόλου ατμό.	Η συσκευή δεν είναι σωστά συνδεδεμένη στην πρίζα ή δεν είναι ενεργοποιημένη.	Ελέγξτε αν το βύσμα παροχής ρεύματος έχει τοποθετηθεί σωστά και αν η πρίζα λειτουργεί. Ελέγξτε αν η συσκευή είναι ενεργοποιημένη.

	Η συσκευή δεν έχει ζεσταθεί επαρκώς.	Αφήστε τη συσκευή να ζεσταθεί περίπου 30 δευτερόλεπτα (θα ανάψει η λυχνία ετοιμότητας ατμού). Όταν η συσκευή είναι έτοιμη για χρήση, η λυχνία σβήνει.
	Δεν πιέσατε πλήρως τη σκανδάλη ατμού.	Πιέστε πλήρως τη σκανδάλη ατμού για μερικά δευτερόλεπτα.
	Η στάθμη νερού στη δεξαμενή νερού είναι πολύ χαμηλή ή το νερό έχει εξαντληθεί πλήρως.	Αποσυνδέστε τη συσκευή από την πρίζα και ξαναγεμίστε το δοχείο νερού.
	Η πλάκα ατμού είναι τοποθετημένη σε οριζόντια θέση.	Χρησιμοποιήστε τη συσκευή σε κατακόρυφη θέση, περιμένετε λίγα λεπτά για να ελευθερωθεί ο ατμός.
Από την κεφαλή του ατμοσιδερωτή βγαίνουν σταγόνες νερού.	Η συσκευή δεν έχει θερμανθεί πλήρως.	Αφήστε τη συσκευή να θερμανθεί πλήρως.
Η συσκευή παράγει έναν ήχο άντλησης/η λαβή δονείται.	Αντλείται νερό στην κεφαλή του ατμοσιδερωτή, το οποίο θα μετατραπεί σε ατμό.	Αυτό είναι φυσιολογικό.
	Η στάθμη νερού στη δεξαμενή νερού είναι πολύ χαμηλή ή το νερό έχει εξαντληθεί πλήρως.	Αποσυνδέστε τη συσκευή από την πρίζα και ξαναγεμίστε το δοχείο νερού.
Η κεφαλή του ατμοσιδερωτή ή/και η λαβή είναι υγρές.	Δεν έχει εισαχθεί πλήρως η θυρίδα πλήρωσης.	Αποσυνδέστε τη δεξαμενή και βεβαιωθείτε ότι η θυρίδα πλήρωσης έχει εισαχθεί πλήρως.
	Η δεξαμενή έχει γεμίσει με υπερβολική ποσότητα νερού και υπάρχουν κατάλοιπα νερού στο εξωτερικό της.	Σκουπίστε τα κατάλοιπα νερού που έχουν απομείνει στη δεξαμενή.

## Въведение

Поздравления за покупката и добре дошли във Philips! За да се възползвате изцяло от предлаганата от Philips поддръжка, регистрирайте продукта си на [www.philips.com/welcome](http://www.philips.com/welcome). Прочетете това ръководство за потребителя, листовката с важна информация и ръководство за бърз старт внимателно, преди да използвате уреда. Запазете ги за бъдеща справка.

## Общ преглед на продукта

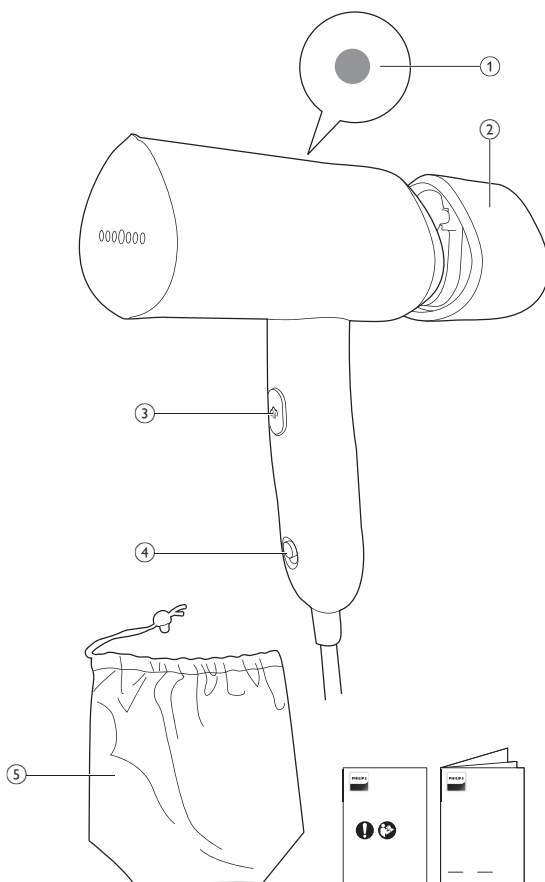

STH3010, STH3014  
STH3020, STH3024

- 1 Светлинен индикатор за готовност за пара
- 2 Подвижен воден резервоар
- 3 Бутон за активиране на пара
- 4 Бутон за захранване
- 5 Торбичка за съхранение

## Предупреждения

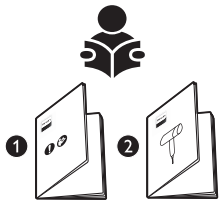

- 1 Моля, разгледайте ръководството за бърз старт и брошурата с важна информация за това как да използвате уреда.



- 2 Внимавайте с горещата пара, която излиза от устройството. Парата може да предизвика изгаряния.

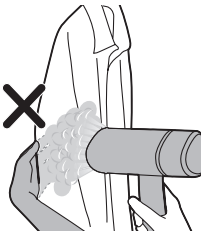

- 3 Не използвайте голата си ръка за опора, докато прилагате парата.



- 4 Не поставяйте уреда към лицето ви и или това на друг човек.



5 Не насочвайте уреда към себе си/друг човек.



6 Не поставяйте главата на устройството за пара върху захранващия кабел след употреба.

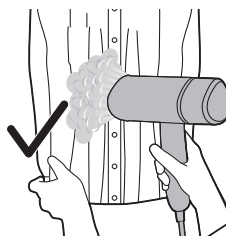

7 Разтегнете страните на дрехата.

## Подготовка за употреба

### Тип вода за използване

Уредът е подходящ за използване с чешмяна вода. Ако обаче живеете в зона с твърда вода, препоръчваме да смесите равно количество чешмяна вода с дестилирана или деминерализирана вода. Това ще предотврати бързото натрупване на накип и ще удължи живота на уреда.

**Не добавяйте парфюм, вода от сушилна машина, оцет, нишесте, препарати за отстраняване на котлен камък, помощни препарати за гладене, химически декалцирана вода или други химикали, тъй като те могат да причинят изхвърляне на вода, кафяво оцветяване или повреда на вашия уред.**





## Пълнене на водния резервоар

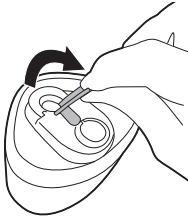

- 1 Свалете подвижния воден резервоар. Открийте капака на водния резервоар върху резервоара. Обърнете капака на водния резервоар нагоре, за да отворите капака.



+

Distilled/  
Demineralized water

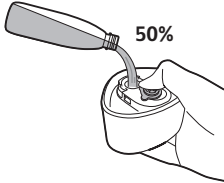

- 2 Напълнете 50% чешмяна вода и 50% дестилирана/деминерализирана вода във водния резервоар.

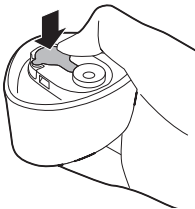

- 3 Затворете плътно капачето на водния резервоар.



- 4 Дръжте уреда в ръката си, като едната ръка е здраво захваната за главата на устройството за пара.

5 Обърнете дръжката нагоре.

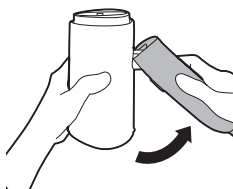

6 Дръжката трябва да се изправи с щракване.



7 Закрепете водния резервоар към уреда.

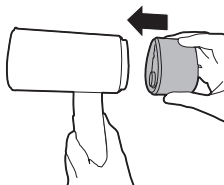

8 Трябва да чуете щракване, което показва, че водният резервоар е здраво закрепен.

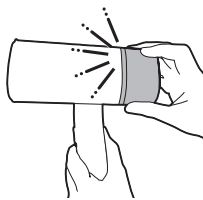

## Подготовка преди употреба

1 Включете щепсела на захранващия кабел в заземен контакт.

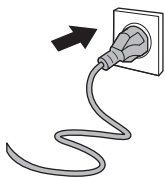

2 Включете бутона за захранване, като го плъзнете нагоре.

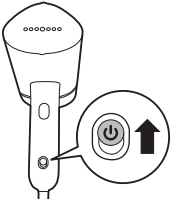

3 Индикаторът за готовност на парата ще светне, което означава, че уредът се нагрява. Уредът става готов за ползване за около 30 секунди. След като индикаторът за готовност за пара угасне, уредът е готов за употреба.

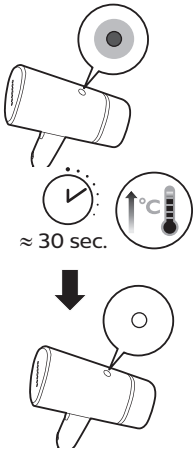

4 Насочете парата встрани за няколко секунди и натиснете и задръжте бутона за активиране на парата, тъй като първоначалната пара може да съдържа водни капки.

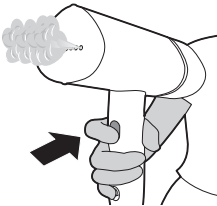

5 Пуснете бутона за активиране на пара, за да спрете подаването на пара.

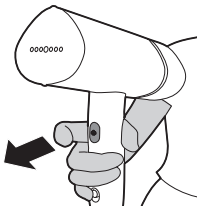



- 6 Не поставяйте главата на устройството за пара директно върху повърхности, за да избегнете изгаряния.

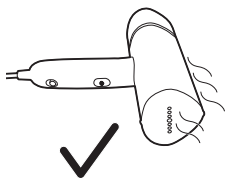

- 7 Поставете уреда настрани върху повърхността, за да избегнете пряк контакт на плочата за пара с повърхността.

## Използване на уреда

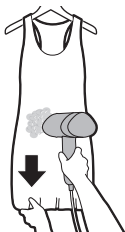

- 1 Закачете дрехата на закачалка. Разтегнете страните/долната част на дрехата, за да постигнете по-добър резултат.

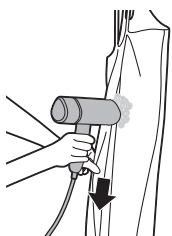

- 2 Когато използвате пара, притискайте главата на устройството за пара към дрехата и опънете страните на дрехата с ръка. За дрехи с копчета, като ризи, якета и панталони, закопчавайте първото копче, за да помогнете на тъканта да се изпъне.

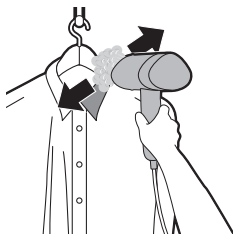

- 3 За дрехи с копчета, като ризи, якета и панталони, закопчавайте първото копче, за да помогнете на тъканта да се изпъне.

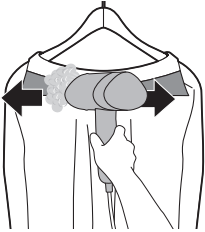

- 4** За дрехи с яка придвижвайте уреда за пара хоризонтално по яката.

Забележка: Уредът може да се използва за създаване на естествен вид и за бързи корекции. За дрехи с упорити гънки и за по-официален вид се препоръчва допълнително да се използва ютия.

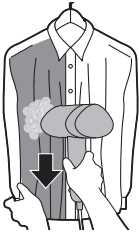

- 5** Дръжте главата на устройството за пара на малко разстояние от ризи, рокли с набори, волани, глисета и пайети. Използвайте само парата, за да отпуснете тъканта. Можете също да обработвате с пара от вътрешната страна.

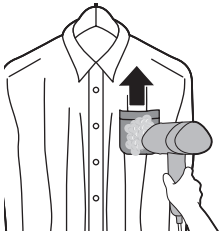

- 6** За джобове на ризи местете главата на устройството за пара нагоре по тъканта, докато натискате.

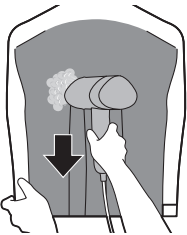

- 7** За глисета издърпайте страните на дрехата, притиснете главата на устройството за гладене към глисетите и движете парата надолу.

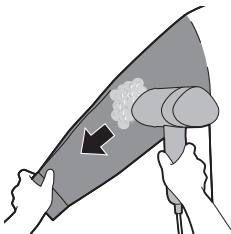

- 8** За да обработите с пара ръкави, започнете от областта на рамото и движете главата на устройството надолу. Използвайте парата, докато опъвате ръкава диагонално надолу с другата си ръка.

## Почистване и поддръжка

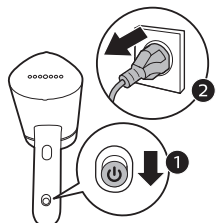

1 Изключете бутона за захранване, като го плъзнете надолу, и изключете уреда от заземяния контакт.

2 Оставете уреда да се охлади за около 60 минути.

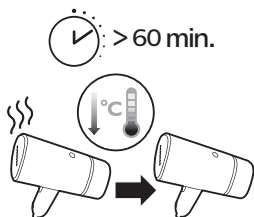

3 Избършете люспите и другите отлагания от гладещата повърхност с влажна кърпа.



4 Не поставяйте главата на устройството за пара директно върху повърхности, за да избегнете изгаряния.



5 Поставете уреда настрани върху повърхността, за да избегнете пряк контакт на плочата за пара с повърхността.

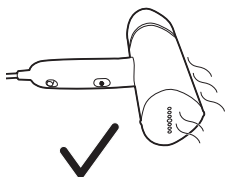

## Съхранение

- 1 Разкачете водния резервоар.

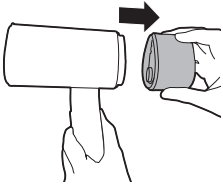

- 2 Излейте останалата вода от водния резервоар.

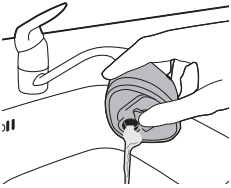

- 3 Прикрепете водния резервоар.

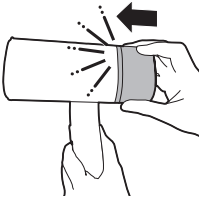

- 4 Дръжте уреда здраво в хоризонтално положение.

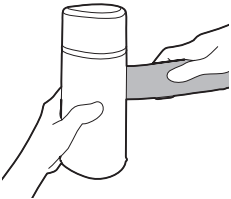

- 5 Сгънете дръжката към главата на устройството на пара.

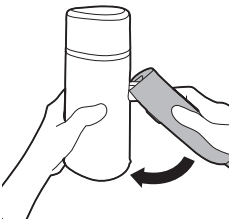



6 Уверете се, че дръжката е спъната изцяло.

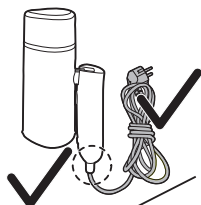

7 Навийте захранващия кабел настрана от уреда, като внимавате той да не се огъва или разтяга.

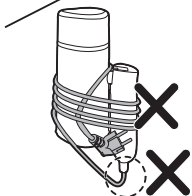

## Отстраняване на неизправности

В тази глава са обобщени най-често срещаните проблеми, на които можете да се натъкнете при ползване на уреда. Ако не можете да разрешите проблема с помощта на информацията по-долу, посетете [www.philips.com/support](http://www.philips.com/support) за списък с често задавани въпроси или се свържете с центъра за обслужване на потребители във вашата държава.

Проблем	Възможна причина	Решение
Уредът не загрева.	Уредът не е поставен правилно в контакта или не е включен.	Проверете дали щепселът е включен правилно в контакта и дали контактът работи правилно. Проверете дали уредът е включен.
Уредът не генерира пара.	Уредът не е поставен правилно в контакта или не е включен.	Проверете дали щепселът е включен правилно в контакта и дали контактът работи правилно. Проверете дали уредът е включен.



Уредът не се е нагрят достатъчно.	Оставете уреда да загрее за около 30 секунди (индикаторът за готовност на парата ще светне). Когато уредът е готов за използване, светлинният индикатор изгасва.
Не сте натиснали спусъка за пара изцяло.	Натиснете спусъка за пара докрай за няколко секунди.
Нивото на водата в резервоара е твърде ниско или цялата вода е използвана.	Изключете уреда от контакта и напълнете водния резервоар.
Плочата за пара се поставя в хоризонтална позиция.	Използвайте уреда вертикално, изчакайте няколко секунди за освобождаване на парата.
От главата на уреда се стичат водни капки.	Уредът не е загреял напълно. Позволете на уреда да загрее напълно.
Уредът издава бълбукащ звук/дръжката вибрира.	Водата се изпомпва към главата на устройството за пара, за да се преобразува в пара. Това е нормално.
Нивото на водата в резервоара е твърде ниско или цялата вода е използвана.	Изключете уреда от контакта и напълнете водния резервоар.
Главата на уреда и/или дръжката са мокри.	Капачето на отвора за пълнене не е поставено докрай. Извадете резервоара и се уверете, че капачето на отвора за пълнене е поставено докрай.
Резервоарът е препълнен с останала вода около него.	Избършете останалата вода върху резервоара.

## Киришүү

Сатып алганыңыз үчүн куттуктайбыз жана Philips'ке кош келиңиз! Philips сунуштаган колдоону толук пайдалануу үчүн өнүмүңүздү [www.philips.com/welcome](http://www.philips.com/welcome) баракчасынан каттоодон өткөрүңүз. Шайманды колдонуудан мурун, колдонуучунун нускамасын, маанилүү маалымат китепчесин жана тез баштоо көрсөтмөсүн кунт коюп окуп чыгыңыз. Аларды келечекте колдонуу үчүн сактап коюңуз.

## Өнүмдүн кыскача сүрөттөлүшү

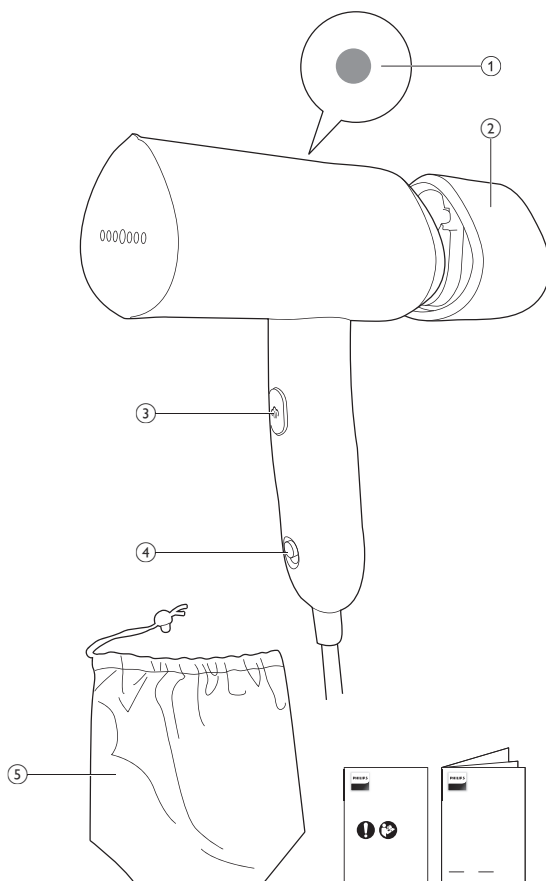

STH3010, STH3014  
STH3020, STH3024

- 1 "Буу даяр" жарыгы
- 2 Алынуучу суу челеги
- 3 Бууну иштетүүчү баскыч
- 4 Кубат баскычы
- 5 Сактоо кабы

## Эскертүүлөр

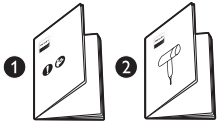

- 1 Өнүмдүн кантип колдонуу керектиги боюнча Ыкчам баштоо колдонмосун жана Маанилүү маалымат баракчасын караңыз.

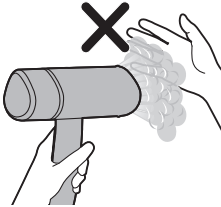

- 2 Буулагычтан чыккан ысык буудан сак болуңуз. Буу күйүп калууга алып келиши мүмкүн.

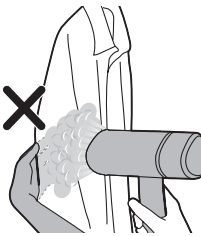

- 3 Буулап жатканда эч качан ачык колуңузду таяныч жер катары колдонбоңуз.



- 4 Буулагычты өзүңүздүн/башка адамдын жүзүнө каратпаңыз.



5 Буулагычты өзүңүзгө/башка адамга каратпаңыз.



6 Буулагычтын башын колдонгондон кийин электр шнуруна койбоңуз.

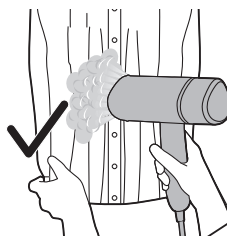

7 Кийимдин капталдарын тартыңыз.

## Колдонууга даярдоо

### Колдонула турган суунун түрү

Шайманды крандагы суу менен колдонууга болот. Ошентсе да, эгер катуу суу аккан аймакта жашасаңыз, кран суусу менен тузсуздандырылган же деминералдаштырылган сууну бирдей өлчөмдө аралаштырууну сунуштайбыз. Бул таштын уюп калышынан сактап, шаймандын иштөө мөөнөтүн узартат.

**Атыр, кургаткычтан сыгылган суу, уксус, крахмал, кебээр кетирүүчү каражат, үтүктөө каражаттары, химиялык жол менен тазаланган суу же башка химикаттарды колдонбоңуз. Анткени алар суунун тамчылашына, күрөң тактын калышына же шаймандын бузулушуна алып келиши мүмкүн.**



## Суу челегин толтуруу

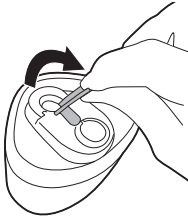

1 Алынуучу суу челегин чыгарыңыз. Суу челегинин капкагы суу челегинде жайгашкан. Суу челегинин капкагын ачуу үчүн аны өйдө көтөрүңүз.

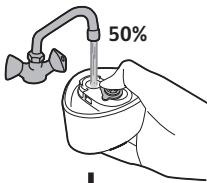

+

Distilled/  
Demineralized water

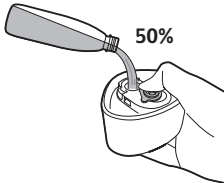

2 Суу челегине 50% крандагы сууну жана 50% дистирленген/деминералдуу сууну толтуруңуз.

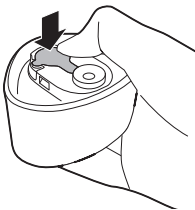

3 Суу челегинин капкагын бекем жабыңыз.



4 Шайманды колуңзда кармаңыз, бир колуңуз менен буулагычтын башын бекем кармаңыз.

5 Тутканы өйдө буруңуз.

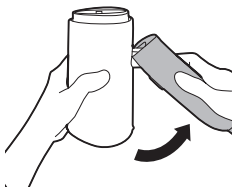

6 Тутка "чыкылдаган" үн менен түздөлүшү керек.



7 Суу челегин шайманга бекитиңиз.

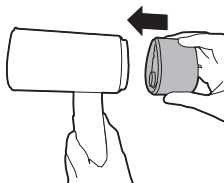

8 "Чыкылдаган" үн угулганда суу челеги бекем орнотулган болот.

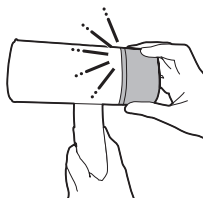

## Колдонуу алдындагы даярдык

1 Электр сайгычын жерге кийирилген розеткага сайыңыз.

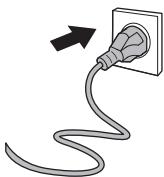

2 Күйгүзүү баскычын өйдө жылдырып күйгүзүңүз.

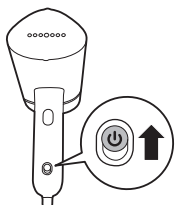

3 “Буу даяр” жарыгы күйүп, шайман ысып жатканын көрсөтөт. Шайман болжол менен 30 секундда колдонууга даяр болот. “Буу даяр” жарыгы өчкөндө, ал шайман колдонууга даяр экенин билдирет.

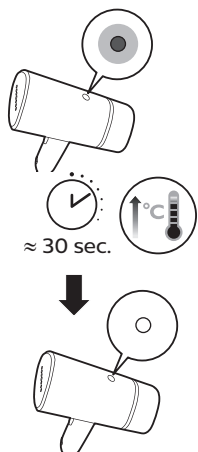

4 Бууну бир нече секундга алыстатып, бууну чыгаруучу баскычты басып, кармап туруңуз, анткени баштапкы бууда суу тамчылары болушу мүмкүн.



5 Бууну токтотуу үчүн бууну чыгаруучу баскычты коё бериңиз.

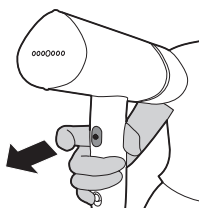



6 Күйүп калууну алдын алуу үчүн, буулагычтын башын эч кандай түз жерге койбоңуз.

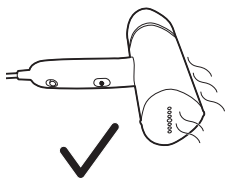

7 Түз тийгизбеш үчүн шайманды капталына коюңуз.

## Шайманды колдонуу

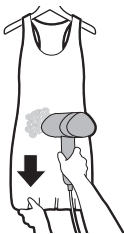

1 Кийимди илгичке илиңиз. Бырышын жакшылап чыгаруу үчүн кийимдин капталдарын/этегин тартыңыз.

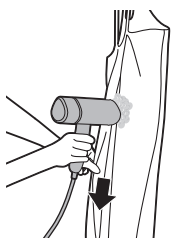

2 Буулап жатканыңызда, буулагычтын башын кийимге басып, колуңуз менен кийимдин капталдарын тартыңыз. Көйнөк, куртка жана шым сыяктуу топчулары бар кийимдерди түздөө үчүн, адегенде топчусун топчулаңыз.

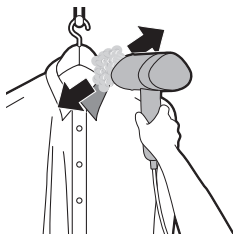

3 Көйнөк, куртка жана шым сыяктуу топчулары бар кийимдерди түздөө үчүн, адегенде топчусун топчулаңыз.



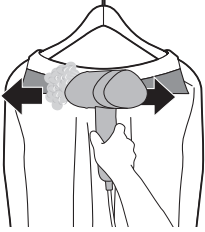

- 4 Жакасы бар кийимдер үчүн, буулагычты жакага туурасынан жылдырыңыз.

Эскертүү: Шайманды табигый көрүнүштү түзүү жана тез оңдоо үчүн колдонсо болот. Катуу бырыштары бар кийимдерге жана расмий көрүнүш түзүү үчүн, үтүк колдонуу сунушталат.

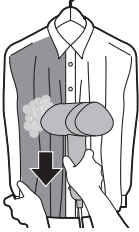

- 5 Бүйүрмөлөрү, быдырлары, жалтырактары бар көйнөктөрдөн буулагычтын башын кичине алысыраак кармаңыз. Кездемени жумшартуу үчүн бууну гана колдонуңуз. Ичинен буу менен үтүктөсөңүз да болот.

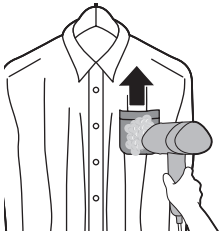

- 6 Көйнөктүн чөнтөктөрүн үтүктөөдө, кездемени басу менен, буулагычтын башын өйдө көздөй жылдырыңыз.

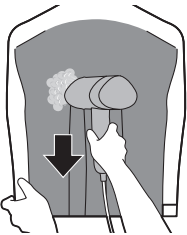

- 7 Бүйүрмөлөрү бар кийимдер үчүн, кийимдин капталдарын тартыңыз, буулагычтын башын бүйүрмөлөргө басып, ылдый карай буулаңыз.

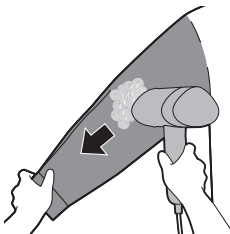

- 8 Кийимдин жеңдерин буулоо үчүн, ийин жактан баштап, буулагычтын башын ылдый жылдырыңыз. Экинчи колуңуз менен жеңди кыйгач тартып, буулаңыз.

## Тазалоо жана тейлөө

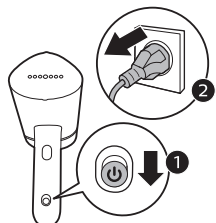

- 1 Кубат баскычын ылдый жылдырып өчүрүп, шайманды ток жерге кийирилген розеткадан сууруп салыңыз.

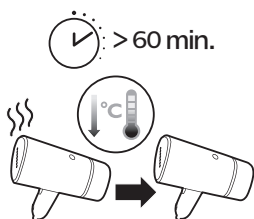

- 2 Шайман болжол менен 60 мүнөттө муздайт.



- 3 Үтүктүн астындагы үлпүлдөктөрдү жана башка калдыктарды нымдуу чүпүрөк менен сүртүңүз.



- 4 Күйүп калууну алдын алуу үчүн, буулагычтын башын эч кандай түз жерге койбоңуз.

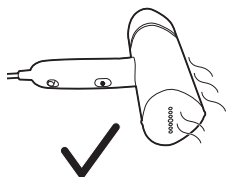

- 5 Түз тийгизбеш үчүн шайманды капталына коюңуз.

## Сактоо

1 Суу челегин чыгарыңыз.

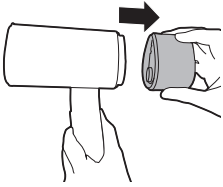

2 Суу челегинде калган сууну төгүп таштаңыз.

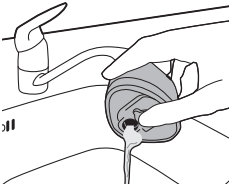

3 Суу челегин орнотуңуз.

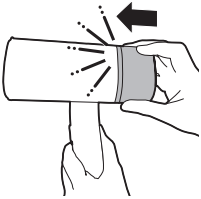

4 Шайманды горизонталдуу абалда бекем кармаңыз.

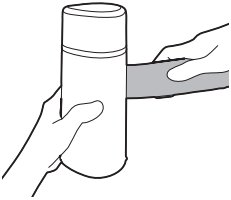

5 Тутканы буулагычтын башына карай бүктөңүз.

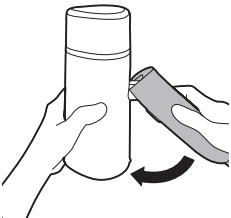



6 Тутка толугу менен бүктөлүшү керек.

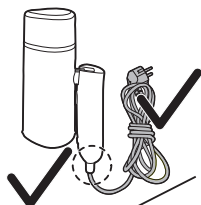

7 Электр шнурунун ийилип же чоюлбагандыгын текшерип, шнурду шаймандан алыс тартыңыз.

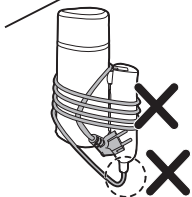

## Көйгөйлөрдү жоюу

Бул бөлүм сиз шайманды иштетүүдө кез келген жалпы көйгөйлөрдү камтыйт. Эгер маселени төмөндөгү маалымат менен чече албасаңыз, [www.philips.com/support](http://www.philips.com/support) баракчасынан көп берилүүчү суроолорду караңыз же өз өлкөңүздөгү Кардарларды тейлөө борборуна кайрылыңыз.

Көйгөй	Болжолдуу себеп	Көйгөйдү чечүү
Шайман ысыбай жатат.	Шайман розеткага туура сайылган эмес же күйгүзүлгөн эмес.	Электр шнуру туура киргизилгенин жана дубал розеткасы иштеп жатканын текшерипиз. Шайман күйгүзүлгөнүн текшерипиз.
Шайман буу чыгарбай жатат.	Шайман розеткага туура сайылган эмес же күйгүзүлгөн эмес.	Электр шнуру туура киргизилгенин жана дубал розеткасы иштеп жатканын текшерипиз. Шайман күйгүзүлгөнүн текшерипиз.

Шайман жетишерлик деңгээлде ысыган жок.	Шайманды болжол менен 30 секунд ысытыңыз (“буу даяр” жарыгы күйөт). Шайман колдонууга даяр болгондо, жарык өчөт.
Сиз буу машасын толук баскан жоксуз.	Бууну чыгаруучу баскычты бир нече секундга толук басыңыз.
Суу челегиндеги суунун өлчөмү өтө аз же суу калган эмес.	Шайманды сууруп, суу челегин толтуруңуз.
Буу плитасы туурасынан коюлган.	Шайманды тигинен колдонуңуз, буу чыккыча бир нече секунд күтүп туруңуз.
Шаймандын буулагычынын башынан суу тамчылары тамып жатат.	Шайман толук ысытылган эмес. Шайманды толук ысытыңыз.
Шайман дирилдеген үн чыгарып жатат/туткасы дирилдеп жатат.	Бууга айлантуу үчүн, суу буулагычтын башына сордурулуп жатат. Бул кадимки көрүнүш
Суу челегиндеги суунун өлчөмү өтө аз же суу калган эмес.	Шайманды сууруп, суу челегин толтуруңуз.
Буулагычтын башы жана/же туткасы суу.	Толтуруу эшиги бекем тагылган эмес. Челекти алып чыгып, толтуруу эшиги бекем тагылганын текшерипиз.
Челек анын айланасындагы суу калдыгы менен ашыкча толтурулган.	Челекте калган суунун калдыгын сүртүп салыңыз.

## Вовед

Ви честитаме за купувањето и добре дојдовте во Philips! За да ја искористите целосната поддршка што ја нуди Philips, регистрирајте го вашиот производ на [www.philips.com/welcome](http://www.philips.com/welcome). Внимателно прочитајте го ова упатство за користење, брошурата со важни информации и водичот за брз почеток пред да го користите апаратот. Зачувајте ги за идни потреби.

## Преглед на производот

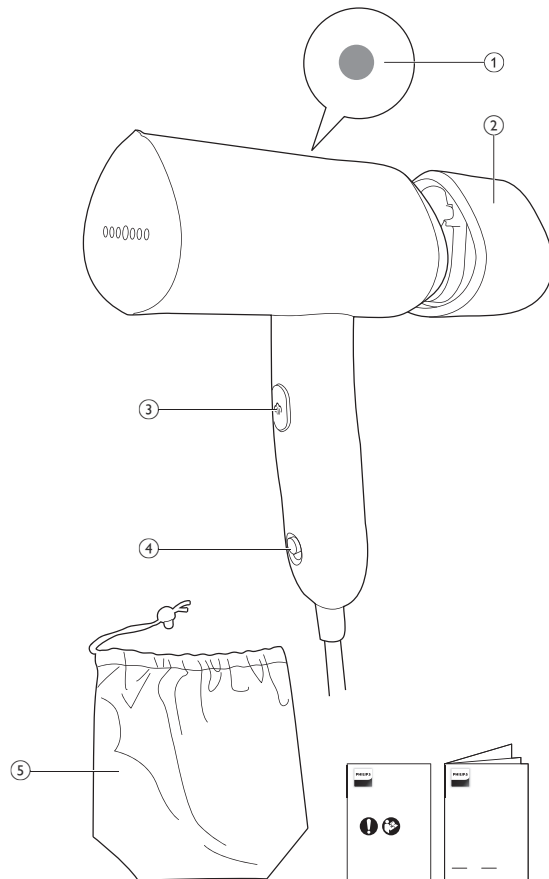

STH3010, STH3014  
STH3020, STH3024

- 1 Индикаторот за подготвеност на пареата
- 2 Отстранлив резервоар за вода
- 3 Копче за пареа
- 4 Копче за напојување
- 5 Торбичка за складирање

## Предупредувања

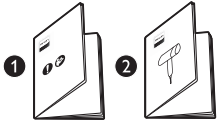

- 1 Погледнете го водичот за брз почеток и летокот со важни информации за да најдете информации за користење на апаратот.



- 2 Внимавајте на врелата пареа што излегува од апаратот за пареа. Пареата може да предизвика изгореници.

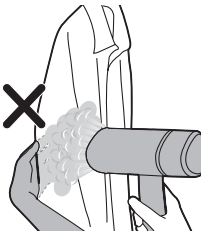

- 3 Немојте да користите гола дланка како површина за поддршка при примена на пареа.



- 4 Немојте да го насочувате апаратот кон вашето лице/лицето на друг човек.



5 Немојте да го насочувате апаратот кон себе/друго лице.



6 Немојте да ја ставате главата на апаратот за пареа врз кабелот за напојување по употребата.

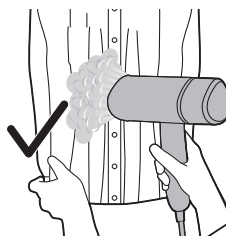

7 Растегнете ги страничните делови на облеката.

## Подготовка за употреба

### Тип вода што треба да ја користите

Апаратот може да се користи со вода од чешма. Меѓутоа, ако живеете во подрачје со тврда вода, ви препорачуваме да измешате еднаква количина вода од чешма со дестилирана или деминерализирана вода. Ова ќе спречи брзо таложење на бигор и ќе го продолжи работниот век на апаратот.

**Не додавајте парфимирана вода, вода од машина за сушење алишта, оцет, штирак, средства за отстранување бигор, адитиви за пеглање, вода што е хемиски исчистена од бигор или други хемикалии, затоа што можат да предизвикаат нагло исфрлување на вода, појава на кафени дамки или оштетување на апаратот.**





## Полнење на резервоарот за вода

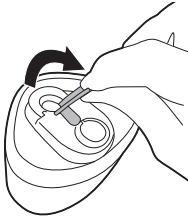

- 1 Отстранете го резервоарот за вода. Најдете го капакот на резервоарот за вода. Подигнете го капакот на резервоарот за вода за да го отворите капачето на резервоарот за вода.

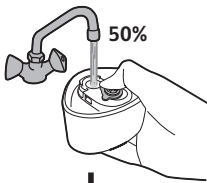

+

Distilled/  
Demineralized water

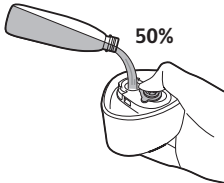

- 2 Наполнете 50 % вода од чешма и 50 % дестилирана/деминерализирана вода во резервоарот за вода.

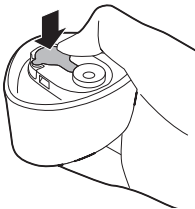

- 3 Цврсто затворете го капакот на резервоарот за вода.



- 4 Држете го апаратот во рака, а со другата рака цврсто држете ја главата на апаратот за пареа.

5 Подигнете ја рачката нагоре.

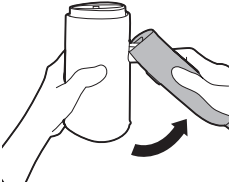

6 Рачката треба да се исправи и да се слушне звук на кликување.



7 Прикачете го резервоарот за вода на апаратот.

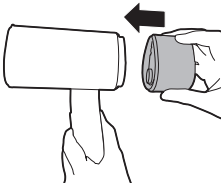

8 Треба да слушнете звук на кликување што значи дека резервоарот за вода е добро прицврстен.

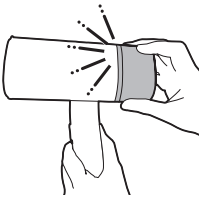

## Подготовка пред употреба

1 Вметнете го приклучокот во заземјен сиден штекер.

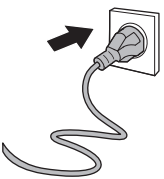

2 Вклучете го копчето за напојување така што ќе го турнете нагоре.

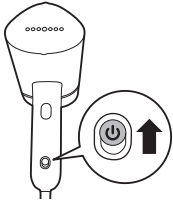

3 Индикаторот за подготвеност на пареата ќе почне да свети што значи дека апаратот се загрева. Апаратот е подготвен за употреба приближно 30 секунди. Кога ќе се исклучи индикаторот за подготвеност на пареата, тоа значи дека апаратот е подготвен за употреба.

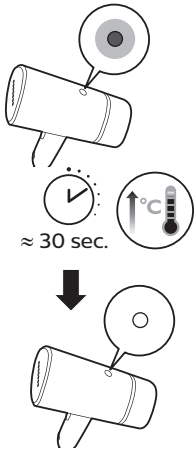

4 Насочете ја пареата подалеку од облеката неколку секунди и притиснете и задржете го копчето за пареа бидејќи почетната пареа може да содржи капки вода.

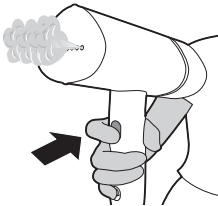

5 Отпуштете го копчето за пареа за да го прекинете испуштањето на пареа.

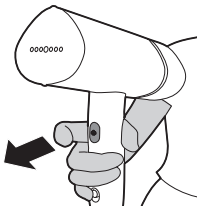



- 6 Немојте да ја ставате главата на апаратот за пареа директно врз ниту една површина за да избегнете изгореници.

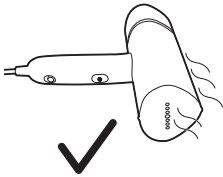

- 7 Поставете го апаратот странично на површината за да избегнете директен контакт на парната плоча со површината.

## Користење на апаратот

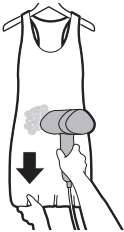

- 1 Закачете ја облеката на закачалка. Растегнете ги страничните делови/долниот дел на облеката за подобар резултат.

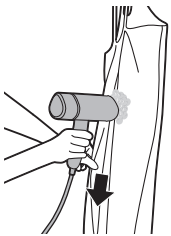

- 2 Кога применувате пареа, притиснете ја главата на апаратот за пареа на облеката, а со другата рака растегнете ги страничните делови на облеката. За облека со копчиња, како што се кошулите, јакните и панталоните, закопчајте го првото копче за да се израмни ткаенината.

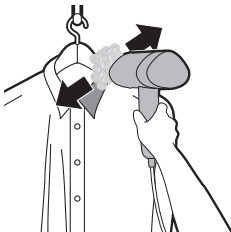

- 3 За облека со копчиња, како што се кошулите, јакните и панталоните, закопчајте го првото копче за да се израмни ткаенината.

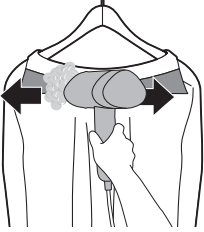

- 4** За облека со јака, движете го апаратот за пареа хоризонтално по должината на јаката.

Забелешка: апаратот може да се користи за создавање природен изглед и за брзо дотерување. За облека со тврдокорни набори и за поформален изглед се препорачува употреба и на пегла.

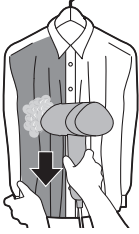

- 5** Држете ја главата на апаратот за пареа на мала оддалеченост од кошулите или фустаните со плисе, карнери, фалти или украси. Пареата користете ја само за отпуштање на ткаенината. Пареа можете да применувате и од внатрешната страна.



- 6** За џебовите на кошулите, движете ја главата на апаратот за пареа нагоре и држете ја притисната на ткаенината.

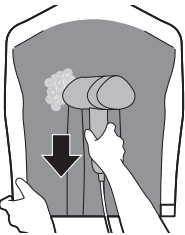

- 7** За набори, повлечете ги страничните делови на облеката, притиснете ја главата на апаратот за пареа врз наборите и применувајте пареа надолу.

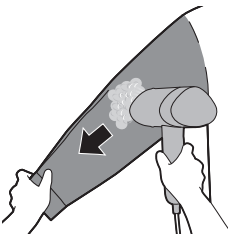

- 8** Кога применувате пареа на ракавите, почнете од пределот на рамената и движете ја главата на апаратот за пареа надолу. Применувајте пареа додека со другата рака го растегнувате ракавот дијагонално надолу.

## Чистење и одржување

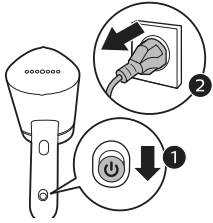

- 1 Исклучете го копчето за напојување така што ќе го повлечете надолу и исклучете го апаратот од заземјениот сиден штекер.

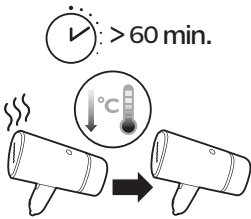

- 2 Оставете го апаратот да се олади приближно 60 минути.



- 3 Исклиштете ги парчињата бигор и другите нечистотии од грејната плоча со влажна крпа.



- 4 Немојте да ја ставате главата на апаратот за пареа директно врз ниту една површина за да избегнете изгореници.

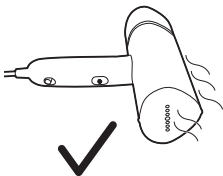

- 5 Поставете го апаратот странично на површината за да избегнете директен контакт на парната плоча со површината.

## Складирање

- 1 Откачете го резервоарот за вода.

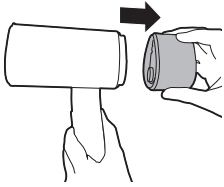

- 2 Истурете го остатокот вода од резервоарот за вода.

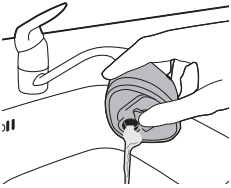

- 3 Прикачете го резервоарот за вода.

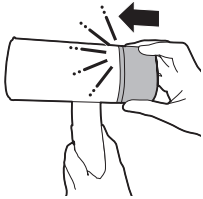

- 4 Држете го апаратот цврсто во хоризонтална положба.

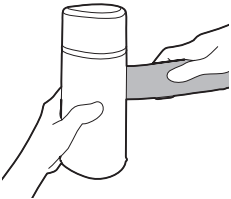

- 5 Преклопете ја рачката кон главата на апаратот за пареа.

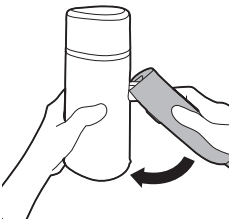

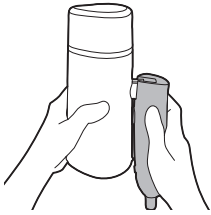

6 Проверете дали рачката е целосно преклопена.

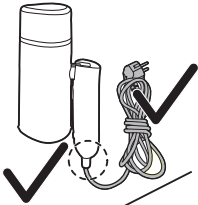

7 Немојте да го намотувате кабелот за напојување околу апаратот и внимавајте кабелот за напојување да не е свиткан или истегнат.

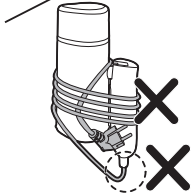

## Решавање проблеми

Во ова поглавје се опишани најчестите проблеми со кои може да се соочите при користење на апаратот. Ако не можете да го решите проблемот со помош на информациите наведени подолу, посетете ја веб-страницата [www.philips.com/support](http://www.philips.com/support) за да најдете листа на најчести прашања или контактирајте со центарот за корисничка поддршка во вашата земја.

Проблем	Можна причина	Решение
Апаратот не се загрева.	Апаратот не е правилно приклучен во извор на напојување или не е вклучен.	Проверете дали приклучокот е правилно вметнат и дали штекерот е под напон. Проверете дали апаратот е вклучен.
Апаратот не создава пара.	Апаратот не е правилно приклучен во извор на напојување или не е вклучен.	Проверете дали приклучокот е правилно вметнат и дали штекерот е под напон. Проверете дали апаратот е вклучен.



	Апаратот не се загреал доволно.	Оставете апаратот да се загрее приближно 30 секунди (индикаторот за подготвеност на пареа ќе биде вклучен). Кога апаратот е подготвен за користење, индикаторот ќе се исклучи.
	Не сте го притиснале копчето за пареа до крај.	Притиснете го копчето за пареа до крај во траење од неколку секунди.
	Во резервоарот за вода има премалку вода или е целосно потрошена.	Исклучете го апаратот од струја и наполнете го резервоарот за вода.
	Парната плоча е поставена во хоризонтална положба.	Користете го апаратот во вертикална положба и почекајте неколку секунди за да испушти пареа.
Капе вода од главата на апаратот за пареа.	Апаратот не е целосно загреан.	Оставете апаратот целосно да се загрее.
Апаратот испушта звук на пумпање/рачката вибрира.	Вода се пумпа во главата на апаратот за пареа за да се претвори во пареа.	Тоа е нормално.
	Во резервоарот за вода има премалку вода или е целосно потрошена.	Исклучете го апаратот од струја и наполнете го резервоарот за вода.
Главата на апаратот за пареа и/или рачката е влажна.	Вратичката за полнење не е правилно затворена.	Извадете го резервоарот и правилно затворете ја вратичката за полнење.
	Резервоарот е преполнет и околу него има остатоци од вода.	Избришете ги остатоците од вода на резервоарот.

## Введение

Поздравляем с покупкой и приветствуем в клубе Philips! Чтобы воспользоваться всеми преимуществами поддержки Philips, зарегистрируйте продукт на сайте [www.philips.com/welcome](http://www.philips.com/welcome). Перед использованием прибора внимательно ознакомьтесь с данной инструкцией по эксплуатации, важной информацией в буклете и с кратким руководством пользователя. Сохраните их для дальнейшего использования.

## Обзор изделия

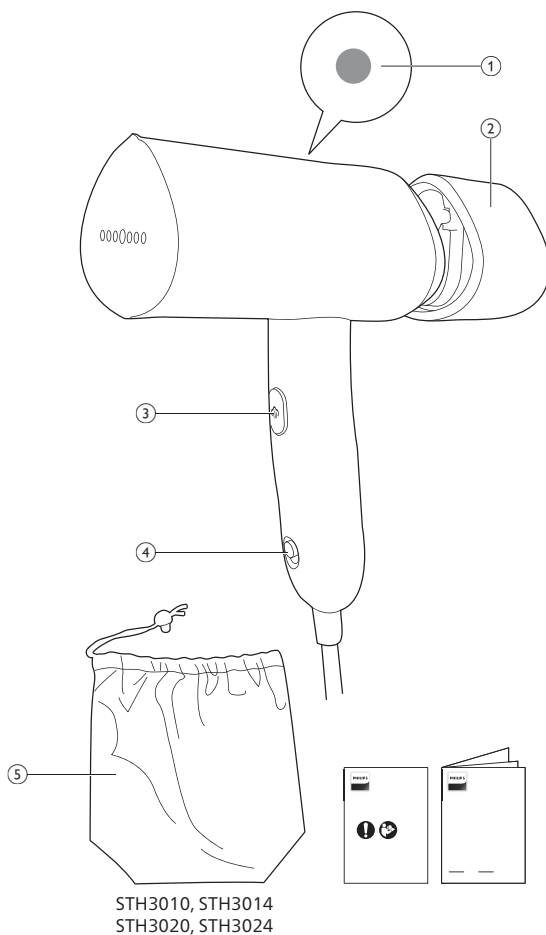

- 1 Индикатор готовности к отпариванию
- 2 Съёмный резервуар для воды
- 3 Кнопка подачи пара
- 4 Кнопка питания
- 5 Футляр для хранения

## Предупреждения

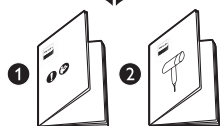

- 1 См. руководство по началу работы и буклет с важной информацией, чтобы узнать больше об использовании прибора.



- 2 Будьте осторожны: из отпаривателя поступает горячий пар. Пар может стать причиной ожогов.

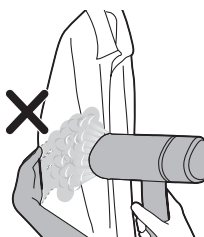

- 3 Не подкладывайте руку под ткань во время отпаривания.



- 4 Не направляйте прибор себе и другим людям на лицо.

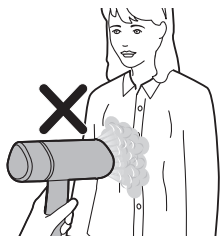

5 Не направляйте прибор на себя и других людей.



6 После использования не кладите сопло отпаривателя на шнур питания.

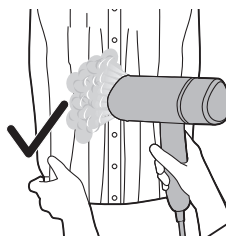

7 Натяните края, чтобы расправить ткань.

## Подготовка к использованию прибора

### Тип используемой воды

Прибор пригоден для использования с водопроводной водой. Однако если вы живете в регионе с жесткой водой, рекомендуется смешивать водопроводную воду с деминерализованной водой в равных пропорциях. Это поможет избежать быстрого образования накипи и продлит срок службы прибора.

**Во избежание появления протечек, коричневых пятен или повреждения прибора не используйте духи, воду из сушильной машины, уксус, крахмал, средства очистки от накипи, добавки для глажения, химические вещества и воду, подвергшуюся очистке от накипи с использованием химических средств.**



## Заполнение резервуара для воды

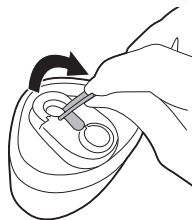

- 1 Снимите резервуар для воды. Найдите крышку на резервуаре для воды. Откиньте крышку резервуара для воды, чтобы открыть его.

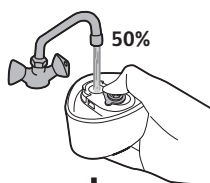

+

Distilled/  
Demineralized water

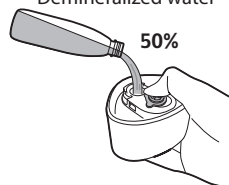

- 2 Наполните резервуар 50 % водопроводной водой и 50 % дистиллированной/деминерализованной водой.

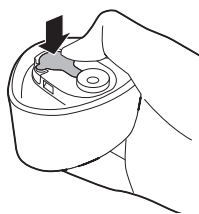

- 3 Плотно закройте крышку резервуара для воды.



- 4 Удерживайте прибор в руке, одной рукой крепко держась за головку отпаривателя.

5 Откиньте ручку вверх.

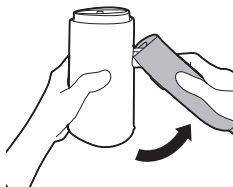

6 Ручка распрямится со щелчком.



7 Установите резервуар для воды внутрь прибора.

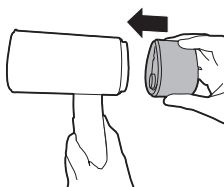

8 Вы услышите щелчок — это значит, что резервуар закреплен плотно.

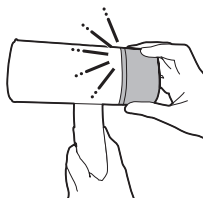

## Подготовка к использованию

1 Вставьте вилку шнура питания в заземленную розетку электросети.

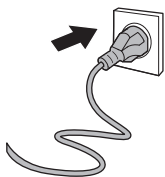

2 Сдвиньте кнопку питания вверх, чтобы включить прибор.

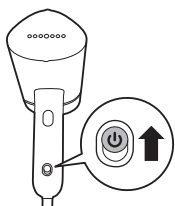

3 Загорится индикатор готовности отпаривателя; прибор находится в состоянии нагрева. Прибор будет готов к использованию примерно через 30 секунд. Когда индикатор готовности погаснет, это будет означать, что прибор готов к работе.

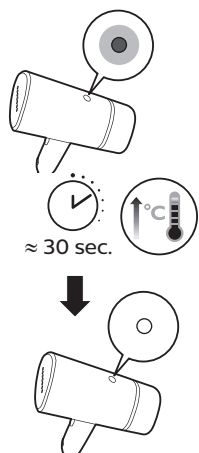

4 Направьте сопла отпаривателя в другую сторону от одежды и нажмите кнопку подачи пара, поскольку поначалу пар может содержать капли воды.



5 Отпустите кнопку подачи пара, чтобы выключить подачу пара.

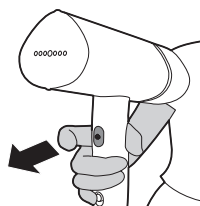



6 Не кладите головку отпаривателя на какие-либо поверхности, чтобы избежать прожигания тканей.

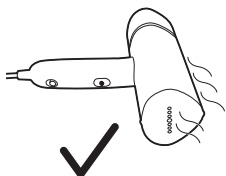

7 Кладите прибор боком, чтобы пластина отпаривателя не касалась каких-либо поверхностей.

## Использование прибора

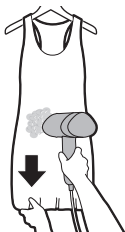

1 Повесьте предмет одежды на вешалку. Натяните края/низ одежды, чтобы результат был лучше.

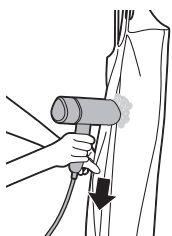

2 Во время отпаривания прижимайте сопло отпаривателя к ткани, растягивая ткань другой рукой. Для одежды с пуговицами, такой как рубашки, пиджаки и брюки, застегните верхнюю пуговицу, чтобы распрямить одежду.

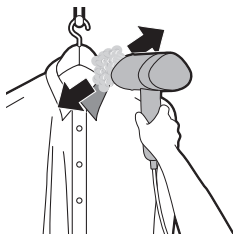

3 Для одежды с пуговицами, такой как рубашки, пиджаки и брюки, застегните верхнюю пуговицу, чтобы распрямить одежду.



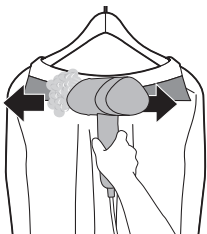

- 4** Для одежды с воротником перемещайте отпариватель горизонтально вдоль воротничка.

Примечание. Этот прибор позволяет быстро привести одежду в порядок. Для разглаживания жестких складок и создания делового образа рекомендуется дополнительно прогладить одежду утюгом.

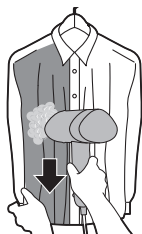

- 5** Отпаривая рубашки и платья с воланами, рюшами, плиссе, пайетками, держите сопло отпаривателя на небольшом расстоянии от ткани. Разглаживайте ткань только с помощью пара. Можно также отпаривать ткань с изнаночной стороны.

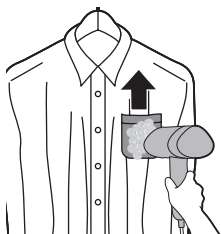

- 6** Разглаживая карманы на рубашке, прижимайте сопло отпаривателя к ткани и перемещайте его вверх.

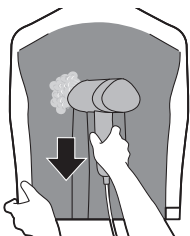

- 7** Для создания стрелок натяните бок предмета одежды, прислоните головку отпаривателя к стрелкам и отпаривайте движением вниз.

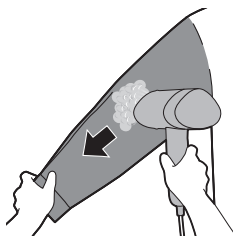

- 8** Разглаживая рукава, начните с плеч и постепенно перемещайте сопло отпаривателя вниз. Свободной рукой оттягивайте рукав вниз по диагонали.

## Очистка и уход

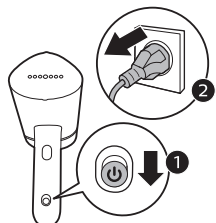

- 1 Выключите кнопку питания, сдвинув ее вниз, и отключите прибор от заземленной розетки электросети.

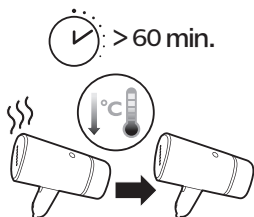

- 2 Дайте прибору остыть примерно в течение 60 минут.



- 3 Вытрите влажной тканью хлопья накипи и другие предметы с подошвы.



- 4 Не кладите головку отпаривателя на какие-либо поверхности, чтобы избежать прожигания тканей.

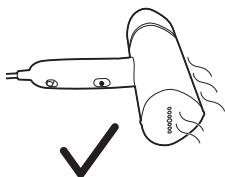

- 5 Кладите прибор боком, чтобы пластина отпаривателя не касалась каких-либо поверхностей.

## Хранение

- 1 Снимите резервуар для воды.

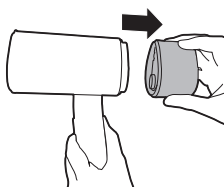

- 2 Вылейте остатки воды из резервуара.

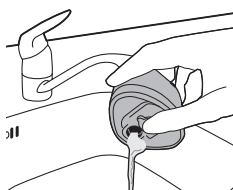

- 3 Установите резервуар для воды.

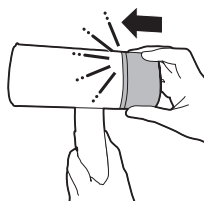

- 4 Крепко удерживайте прибор в горизонтальном положении.

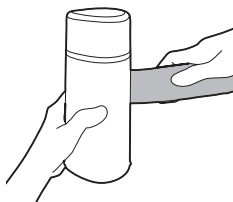

- 5 Сложите ручку в сторону головки отпаривателя.

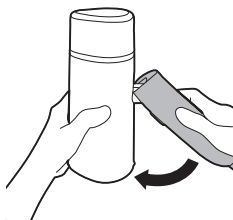



6 Убедитесь, что ручка полностью сложена.

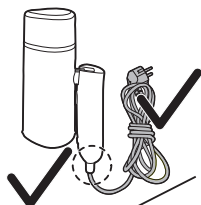

7 Намотайте кабель питания и убедитесь, что он не согнут и не находится в натяжении.

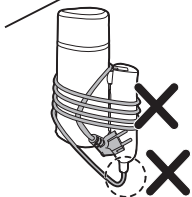

## Устранение неисправностей

В данной главе приведены проблемы, которые наиболее часто возникают при эксплуатации прибора. Если самостоятельно справиться с возникшими проблемами не удастся, см. список часто задаваемых вопросов на веб-странице [www.philips.com/support](http://www.philips.com/support) или обратитесь в центр поддержки потребителей в вашей стране.

Проблема	Возможная причина	Решение
Прибор не нагревается.	Прибор не подключен к сети должным образом или не включен.	Убедитесь, что сетевая вилка подключена к розетке электросети должным образом, а розетка исправна. Убедитесь, что прибор включен.
Прибор не вырабатывает пар.	Прибор не подключен к сети должным образом или не включен.	Убедитесь, что сетевая вилка подключена к розетке электросети должным образом, а розетка исправна. Убедитесь, что прибор включен.

	Прибор не нагрелся до необходимой температуры.	Дайте прибору нагреться в течение ≈30 секунд (будет гореть индикатор готовности). Прибор готов к использованию, если индикатор перестал гореть.
	Кнопка подачи пара нажата не полностью.	Полностью нажмите и удерживайте кнопку подачи пара в течение нескольких секунд.
	В резервуаре недостаточно воды либо вся вода была использована.	Отключите отпариватель от сети и пополните резервуар для воды.
	Подшва находится в горизонтальном положении.	Используйте прибор в вертикальном положении; подождите несколько секунд для подачи пара.
Из сопла отпаривателя поступает вода.	Прибор не нагрелся до нужной температуры.	Дайте прибору полностью нагреться.
В приборе слышен звук работающего насоса/вибрирует ручка.	С помощью насоса вода поступает в сопло отпаривателя для дальнейшего преобразования в пар.	Это нормально.
	В резервуаре недостаточно воды либо вся вода была использована.	Отключите отпариватель от сети и пополните резервуар для воды.
Сопло и/или ручка отпаривателя стали влажными.	Дверца резервуара закрыта не полностью.	Извлеките резервуар и убедитесь, что дверца полностью вставлена.
	На внешних стенках резервуара скопилось вода.	Вытрите внешние стенки резервуара тряпкой.

## Муқаддима

Шуморо барои харид табрик мегӯем ва ба Philips хуш омадед! Барои пурра истифода бурдан аз дастгирие, ки Philips пешниҳод мекунад, маҳсулоти худро дар он сабти ном кунед [www.philips.com/welcome](http://www.philips.com/welcome). Пеш аз истифода бурдани дастгоҳ ин дастури қорбар, варақаи иттилооти муҳим ва дастури оғози зудро бодикқат хонед. Онҳоро барои истинод дар оянда захира кунед.

## Шарҳи маҳсулот

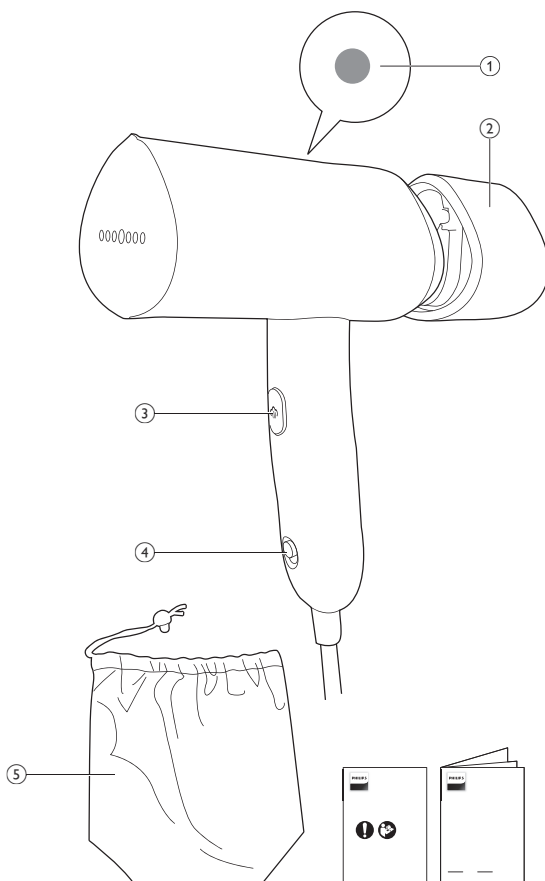

STH3010, STH3014  
STH3020, STH3024

- 1 Нишондихандаи омодагии буғ
- 2 Зарфи оби ҷудошаванда
- 3 Тугмаи триггери буғ
- 4 Тугмаи барқ
- 5 Қуттии нигоҳдорӣ

## Огоҳӣ

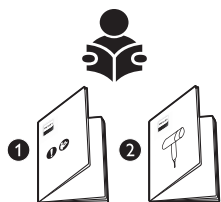

- 1 Лутфан ба Дастури мухтасар ва варақаи иттилоотии муҳим оид ба тарзи истифодабарии дастгоҳ муроҷиат кунед.



- 2 Аз буғи гарм, ки аз дарзмоли буғӣ мебарояд, огоҳ бошед. Буғ метавонад боиси сӯхтан гардад.

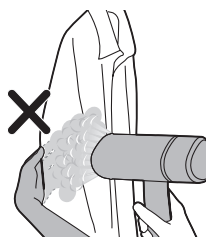

- 3 Ҳангоми буғ кардан дасти лучро ҳамчун сатҳи пуштибонӣ истифода набаред.



- 4 Дастгоҳро ба рӯи худ ё рӯи шахси дигар равона накунад.



5 Дастгоҳро ба худ ё шахси дигар равона накунад.



6 Сараки буғиро баъди истифода ба болои сими барқ нагузored.

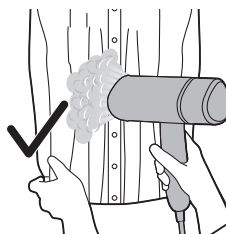

7 Паҳлӯҳои либосро кашед.

## Омодагӣ ба истифода

### Навъи об барои истифода

Дастгоҳ барои истифода бо оби лӯла мувофиқ аст. Аммо, агар шумо дар як минтақаи оби сахт зиндагӣ кунед, мо ба шумо тавсия медиҳем, ки миқдори баробари оби лӯларо бо оби софшуда ё деминерализатсияшуда омехта кунед. Ин имкон медиҳад, ки зуд чамъшавии оҳаксанг пешгирӣ карда шавад ва мӯҳлати хизмати дастгоҳ дароз карда шавад.

**Оби хушбӯй, об аз мошини хушккунак, сирко, крахмал, маводҳо барои тозакунии аз карахш, асбобҳои дарзмолкунӣ, оби кимиёвӣ ва дигар моддаҳои кимиёвиро истифода набаред, зеро ин метавонад боиси рехтани об, доғи қаҳваранг ё вайрон шудани дастгоҳи шумо гардад.**





## Пур кардани зарфи об

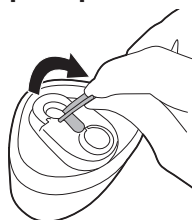

**1** Зарфи оби ҷудошавандаро хориҷ кунед. Сарпӯши зарфи обро дар зарфи об ҷойгир кунед. Сарпӯши зарфи обро боло бардоред, то сарпӯши зарфи обро кушоед.

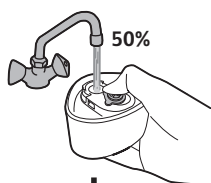

+

Distilled/  
Demineralized water

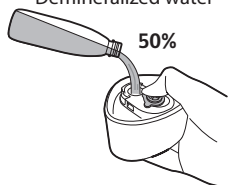

**2** Зарфи обро бо 50% оби лӯла ва бо 50% оби тозашуда/деминерали пур кунед.

**3** Сарпӯши зарфи обро саҳт пӯшед.

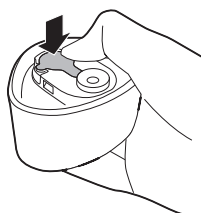

**4** Дастгоҳро бо як даст нигоҳ доред ва бо дасти дигар ба саракаи дарзмоли буғиро саҳт нигоҳ доред.



5 Дастакро боло гардонед.

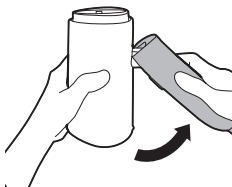

6 Дастак бояд бо садои «клик» рост шавад.



7 Зарфи обро ба дастгоҳ пайваст кунед.

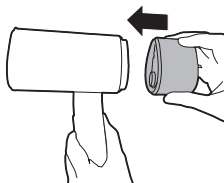

8 Шумо садои «клик»-ро мешунавед, ки нишондиҳандаи маҳкам шудани зарфи об аст.

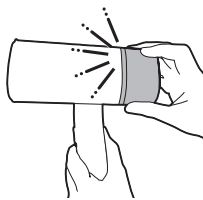

## Омодагӣ пеш аз истифода

1 Сими барқро ба васлаки деворӣ васл кунед.

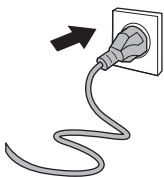

2 Тугмаи барқро бо лағжидани он ба боло фурузон кунед.

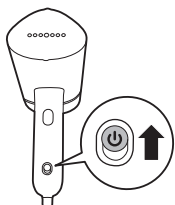

3 Нишондиҳандаи омодагии буғ фурузон мешавад, ки аз он шаҳодат медиҳад, ки дастгоҳ гарм шуда истодааст. Дастгоҳ тақрибан баъди 30 сония барои истифода омода аст. Вақте ки нишондиҳандаи омодагии буғ хомӯш мешавад, ин аз он шаҳодат медиҳад, ки дастгоҳ барои истифода омода аст.

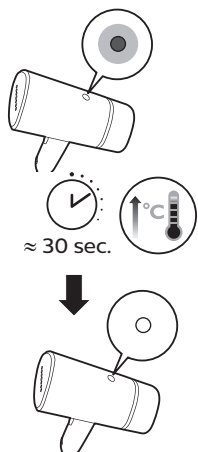

4 Буғро барои чанд сония ба самти равона кунед ва тугмаи триггери буғро пахш кунед ва нигоҳ доред, зеро буғи аввал метавонад қатраҳои об дошта бошад.



5 Тугмаи триггери буғро раҳо кунед, то паҳншавии буғро боздоред.

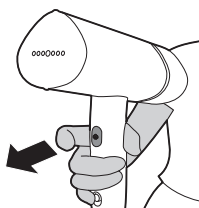



6 Барои пешгирӣ кардани сӯхтан, сари дарзмоли буғиро мустақиман ба ягон сатҳ нагузоред.

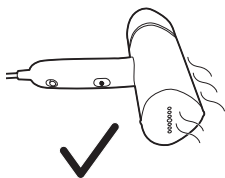

7 Дастгоҳро як паҳлу дар сатҳ ҷойгир кунед, то ки табақчаи буғӣ бо рӯи он бевосита тамос нагирад.

## Истифодаи дастгоҳ

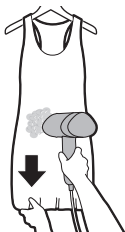

1 Либосро ба либосовезак овезон кунед. Барои натиҷаи беҳтар паҳлӯҳо/поёни либосро кашед.

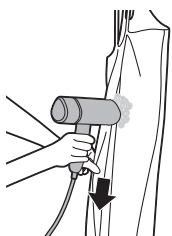

2 Вақте шумо буғ мекунед, сараки дарзмоли буғиро ба болои либос пахш кунед, ва паҳлӯҳои либосро бо дасти дигар кашед то онро рост кунед. Барои либосҳое, ки тугмаҳо ба монанди курта, курткаи ва шим доранд, тугмаи аввалро пӯшед, то матоъро рост кунед.

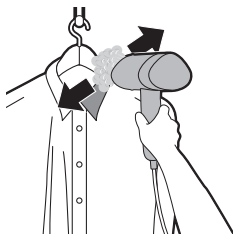

3 Барои либосҳое, ки тугмаҳо ба монанди курта, курткаи ва шим доранд, тугмаи аввалро пӯшед, то матоъро рост кунед.

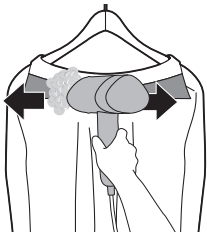

- 4 Барои либосе, ки гиребон дорад, дарзмоли буғиро ба таври уфуқӣ дар баробари гиребон ҳаракат диҳед.

Шарҳ: Ин дастгоҳ ба шумо имкон медиҳад, ки либосҳои худро зуд ба тартиб оред. Барои дарзмол кардани қатҳои саҳт ва эҷоди намуди корӣ, тавсия дода мешавад, ки либосҳои худро бо дарзмол ба таври иловагӣ дарзмол кунед.

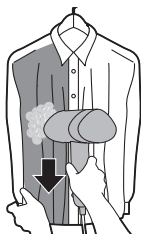

- 5 Сараки дарзмоли буғиро аз курта ё либосҳои дорои саростин, чиндор, раҳдор ё пулакчаҳои раҳшон каме дуртар нигоҳ доред. Барои нарм кардани матоъ танҳо буғро истифода баред. Шумо инчунин метавонед аз дарун буғ кунед.

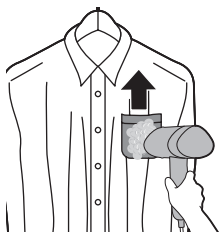

- 6 Ҳангоми ҳамвор кардани ҷайбҳои куртаи худ, сараки дарзмоли буғиро ба рӯи матоъ пахш кунед ва боло бардоред.

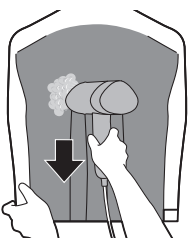

- 7 Барои сохтани қатҳо, паҳлӯҳои либосро кашед, сараки дарзмоли буғиро ба қатҳо пахш кунед ва самти буғро ба поён равона кунед.

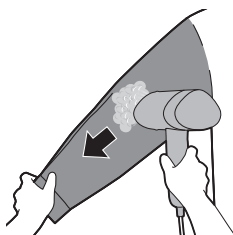

- 8 Барои дарзмол кардани остинҳо, аз мавқеи китф сар кунед ва сараки дарзмоли буғиро ба поён ҳаракат диҳед. Бо дасти озодаи худ, остинро ба таври диагоналі поён кашед ва дарзмол кунед.

## Тозакунӣ ва нигоҳдори

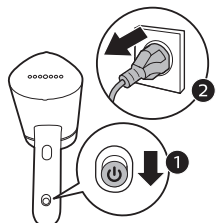

1 Тугмаи барқро ба воситаи ба поён лағжонидани он хомӯш кунед ва дастгоҳро аз розеткаи деворӣ ҷудо кунед.

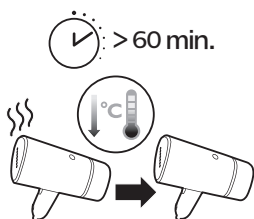

2 БигузORED дастгоҳ ба муддати 60 дақиқа хунук шавад.



3 Карахш ва дигар боқимондаҳоро аз зери пояро бо матои намӣ ва тоза кунед.



4 Барои пешгирии кардани сӯхтан, сари дарзмоли буғиро мустақиман ба ягон сатҳ нагузORED.

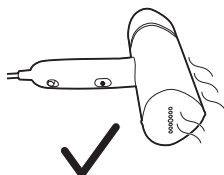

5 Дастгоҳро як паҳлу дар сатҳ ҷойгир кунед, то ки табақчаи буғӣ бо рӯи он бевосита тамос нагирад.

## Захира

1 Зарфи обро ҷудо кунед.

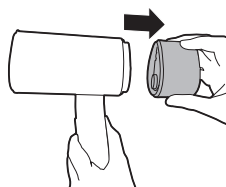

2 Оби боқимондаро аз зарфи об резед.

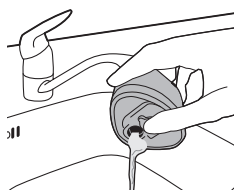

3 Зарфи обро васл кунед.

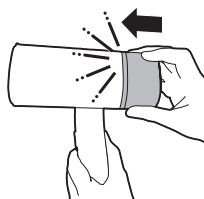

4 Дастгоҳро дар ҳолати уфуқӣ мустаҳкам нигоҳ доред.

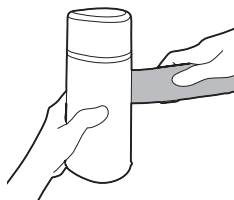

5 Дастакро ба тарафи сараки дарзмоли буғи печонед.

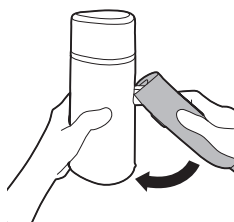



6 Боварӣ ҳосил кунед, ки даста пурра печонида шудааст.

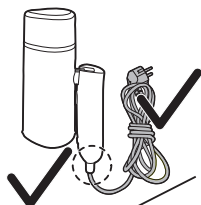

7 Сими барқро аз дастгоҳ кушоед ва эҳтиёт шавед, ки онро ҳам нақашед ва на дароз кунед.

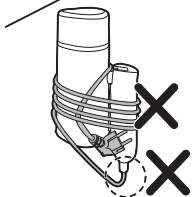

## Бартараф кардани мушкилот

Ин боб мушкилоти маъмултаринеро, ки шумо бо дастгоҳ дучор меоед, ҷамъбаст мекунад. Агар шумо наметавонед масъаларо бо маълумоти зерин ҳал кунед, ба [www.philips.com/support](http://www.philips.com/support) ташриф оваред, барои рӯйхати саволҳои зуд-зуд додашаванда ё бо Маркази Нигоҳубини Истеъмолкунандагон дар кишвари худ тамос гиред.

Мушкилот	Сабаби эҳтимолий	Роҳи ҳал
Дастгоҳ гарм намешавад.	Дастгоҳ дуруст васл нашудааст ё фурузон нест.	Санҷед, ки оё сими барқ дуруст ҷойгир карда шудааст ва васлаки девории он кор мекунад. Санҷед, ки оё дастгоҳ фурузон аст.
Дастгоҳ буғро намебарорад.	Дастгоҳ дуруст васл нашудааст ё фурузон нест.	Санҷед, ки оё сими барқ дуруст ҷойгир карда шудааст ва васлаки девории он кор мекунад. Санҷед, ки оё дастгоҳ фурузон аст.



Дастгоҳ ба қадри кофӣ гарм нашудааст.	Бигзоред дастгоҳ тақрибан дар давоми 30 сония гарм шавад (нишондиҳандаи 'омодагии буғ' фурузон мешавад). Вақте ки дастгоҳ барои истифода омода аст, чароғ хомӯш мегардад.	
Шумо триггери буғиро пурра пахш накардаед.	Триггери буғиро дар тӯли якчанд сония пурра пахш кунед.	
Сатҳи об дар зарфи об хеле паст аст ё ҳамааш истифода шудааст.	Дастгоҳро аз барқ ҷудо кунед ва зарфи обро пур кунед.	
Табақи буғӣ дар ҳолати уфуқӣ ҷойгир карда шудааст.	Дастгоҳро амудӣ истифода баред, чанд сония мунтазир бошед, ки буғ хориҷ шавад.	
Аз сараки буғдиҳандаи дастгоҳ қатраҳои об ҷорӣ мешаванд.	Асбоб пурра гарм карда нашудааст.	Бигзоред дастгоҳ пурра гарм шавад.
Дар дастгоҳ садои насос ба гӯш мерасад / дастак меларзад.	Бо ёрии насос об ба сараки буғдиҳанда меравад, то минбаъд ба буғ табдил ёбад.	Ин муқаррарӣ аст.
Сатҳи об дар зарфи об хеле паст аст ё ҳамааш истифода шудааст.	Дастгоҳро аз барқ ҷудо кунед ва зарфи обро пур кунед.	Дастгоҳро аз барқ ҷудо кунед ва зарфи обро пур кунед.
Сараки буғдиҳанда ва/ё дастак тар аст.	Даричаи пуркунӣ пурра маҳкам нашудааст.	Зарфи обро хориҷ кунед ва боварӣ ҳосил кунед, ки даричаи пуркунӣ пурра маҳкам шудааст.
Зарф аз пасмондаҳои оби дар атрофи он буда пур шудааст.	Оби дар зарф боқӣ мондари тоза кунед.	Оби дар зарф боқӣ мондари тоза кунед.

## Вступ

Вітаємо з придбанням виробу Philips! Щоб у повній мірі скористатися підтримкою, яку пропонує компанія Philips, зареєструйте свій виріб на вебсайті [www.philips.com/welcome](http://www.philips.com/welcome). Уважно прочитайте цей посібник користувача, інформаційний буклет і короткий посібник, перш ніж користуватися пристроєм. Зберігайте їх для майбутньої довідки.

## Огляд виробу

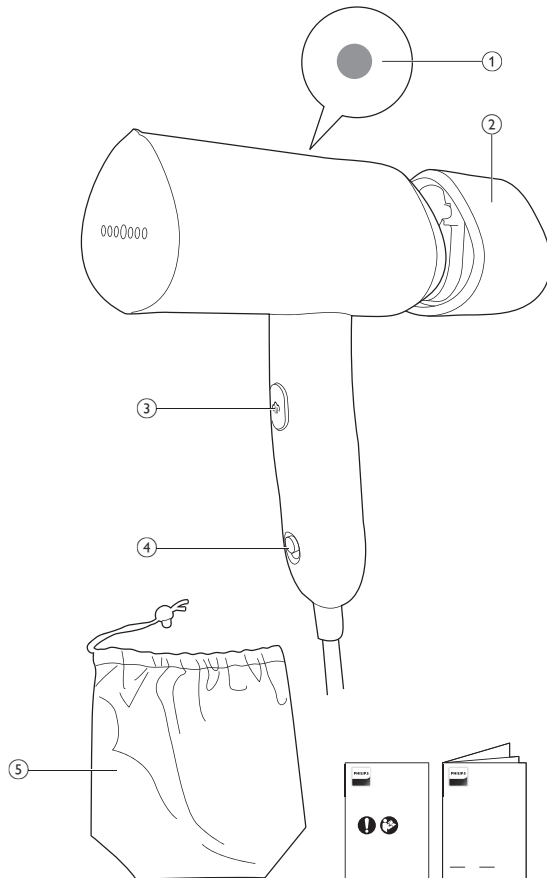

STH3010, STH3014  
STH3020, STH3024

- 1 Індикатор готовності пари
- 2 Знімний резервуар для води
- 3 Кнопка відпарювання
- 4 Кнопка живлення
- 5 Чохол для зберігання

## Попередження

- 1 Інформацію про те, як користуватися пристроєм, читайте в короткому посібнику та буклеті з важливою інформацією.

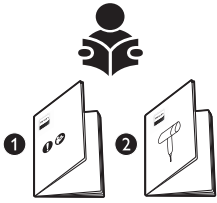

- 2 Остерігайтеся гарячої пари, яка виходить із пароварки. Пара може спричинити опіки.



- 3 Не використовуйте голу руку як опорну поверхню під час обробки парю.

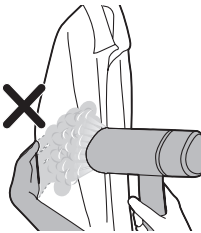

- 4 Не спрямовуйте пристрій на себе або в обличчя інших людей.



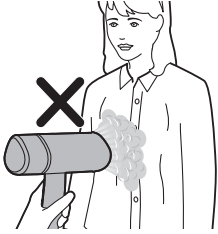

5 Не спрямовуйте пристрій на себе або інших людей.



6 Не ставте головку відпарювача на кабель живлення після використання.

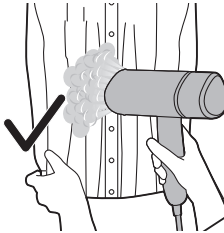

7 Натягніть одяг із боків.

## Підготовка до використання

### Тип води, яку слід використовувати

Для пристрою можна використовувати воду з-під крана. Однак якщо ви живете в області з жорсткою водою, ми рекомендуємо вам змішувати в рівних пропорціях воду з-під крана та дистильовану або демінералізовану воду. Це запобігатиме швидкому утворенню накипу та подовжить строк служби пристрою.



**Не додавайте парфуми, воду із сушильної машини, оцет, крохмаль, засоби проти накипу, засоби для прасування, воду після хімічного видалення накипу чи інші хімічні речовини, оскільки вони можуть спричинити розбризкування води, появу коричневих плям чи пошкодження пристрою.**

## Наповнення резервуара для води

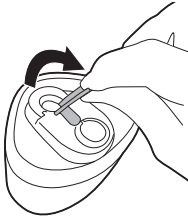

- 1 Зніміть знімний резервуар для води. Знайдіть кришку резервуара для води. Підніміть кришку резервуара для води, щоб відкрити її.

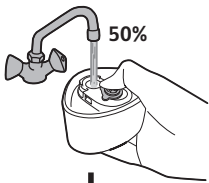

+

Distilled/  
Demineralized water

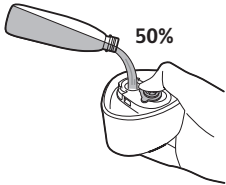

- 2 Налийте в резервуар 50% води з-під крана та 50% дистильованої/демінералізованої води.

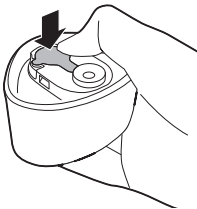

- 3 Щільно закрийте кришку резервуара для води.



- 4 Тримайте пристрій у руці, іншою рукою міцно тримаючи головку відпарювача.

5 Переверніть ручку вгору.

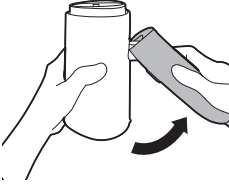

6 Ручка повинна випрямитися зі звуком "клацання".



7 Встановіть резервуар для води назад на пристрої.

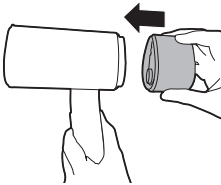

8 Має пролуhati звук "клацання", який свiдчить про те, що резервуар для води надійно зафіксовано.

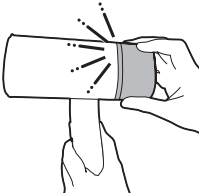

## Підготовка перед використанням

1 Під'єднайте штепсель до заземленої розетки.

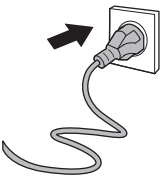

2 Увімкніть живлення, посунавши кнопку живлення вгору.

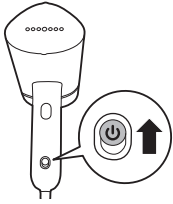

3 Засвітиться індикатор готовності пари, повідомляючи про нагрівання пристрою. Приблизно через 30 секунд пристрій готовий до використання. Щойно індикатор готовності пари згасне, пристрій можна використовувати.

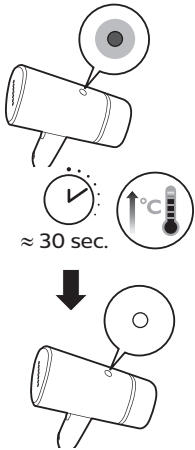

4 Спрямуйте пару вбік на кілька секунд і натисніть та утримуйте кнопку відпарювання, оскільки перша пара може містити краплі води.

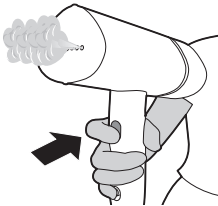

5 Відпустіть кнопку відпарювання, щоб припинити подачу пари.

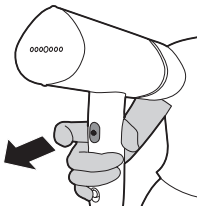



6 Не ставте головку відпарювача на жодну поверхню, щоб запобігти опікам.

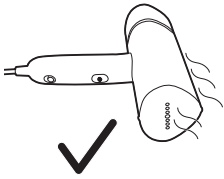

7 Покладіть пристрій на бік на поверхню, щоб парова пластина не мала з нею прямого контакту.

## Використання пристрою

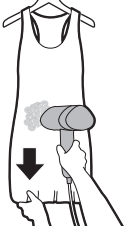

1 Повісьте одяг на вішак. Натягніть боки/низ одягу для кращого результату.

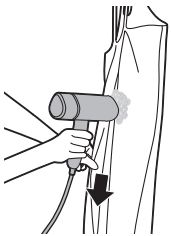

2 Під час обробки парою притискайте головку відпарювача до одягу й натягуйте одяг із боків іншою рукою. Щоб обробити парою одяг із гудзиками (наприклад, сорочки, піджаки та штани), застебніть перший гудзик для випрямлення тканини.



3 Щоб обробити парою одяг із гудзиками (наприклад, сорочки, піджаки та штани), застебніть перший гудзик для випрямлення тканини.



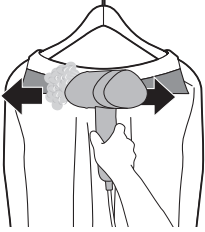

- 4** Якщо одяг має комір, переміщайте відпарювач горизонтально вздовж коміра.

Примітка. За допомогою цього пристрою можна швидко надати одягу природного та свіжого вигляду. Для розпрасування дуже зім'ятого одягу, а також для надання одягу більш офіційного вигляду, рекомендується використовувати ще й праску.

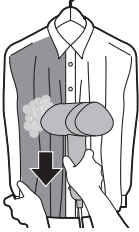

- 5** Тримайте головку відпарювача на невеликій відстані від сорочок або суконь із жабо, складками, рюшами чи блискітками. Для обробки тканини використовуйте лише пару. Обробляти парою можна також із внутрішньої сторони.

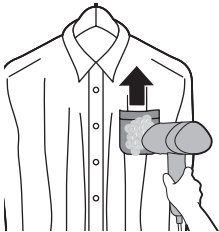

- 6** Щоб обробити парою кишені сорочки, ведіть головкою відпарювача догори, притискаючи її до тканини.

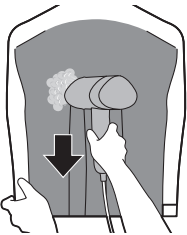

- 7** Для обробки плісированого одягу потягніть одяг із боків, притисніть головку відпарювача до складок і відпарюйте їх униз.

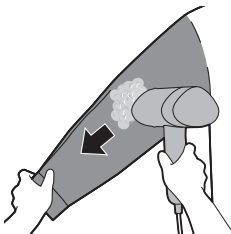

- 8** Щоб обробити парою рукави, почніть з області плеча та ведіть головкою відпарювача донизу. Обробляйте рукав парою, натягуючи його донизу по діагоналі іншою рукою.

## Чищення та догляд

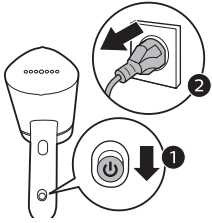

- 1 Вимкніть живлення, посунувши кнопку живлення вниз, і витягніть штепсель пристрою із заземленої розетки.

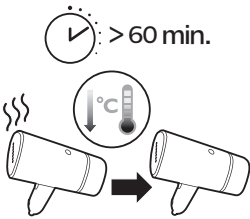

- 2 Дайте пристрою охолонути протягом приблизно 60 хвилин.



- 3 Витріть часточки та інші відкладення на підшві вологою ганчіркою.



- 4 Не ставте головку відпарювача на жодну поверхню, щоб запобігти опікам.

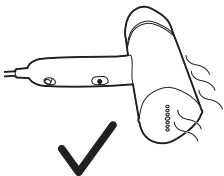

- 5 Покладіть пристрій на бік на поверхню, щоб парова пластина не мала з нею прямого контакту.

## Зберігання

1 Від'єднайте резервуар для води.

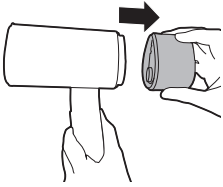

2 Вилийте залишки води з резервуара.

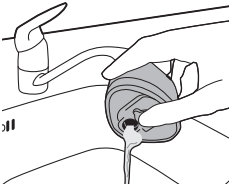

3 Встановіть резервуар для води.

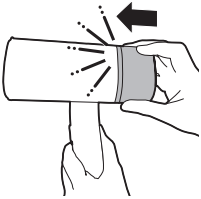

4 Міцно тримайте пристрій у горизонтальному положенні.

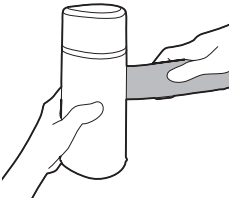

5 Складіть ручки до головки відпарювача.

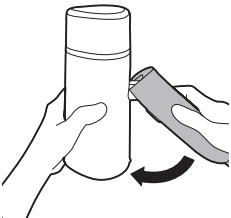



6 Переконайтеся, що ручка повністю складена.

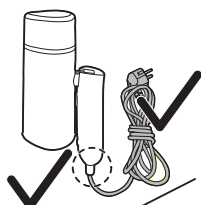

7 Змотайте шнур живлення подалі від пристрою, щоб він не був зігнутий або розтягнутий.

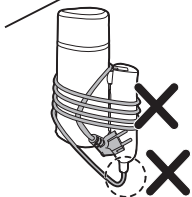

## Усунення несправностей

У цьому розділі подано основні проблеми, які можуть виникнути під час використання пристрою. Якщо ви не в змозі вирішити проблему за допомогою інформації, поданої нижче, відвідайте вебсайт [www.philips.com/support](http://www.philips.com/support) для перегляду списку поширених запитань або зверніться до Центру обслуговування клієнтів у своїй країні.

Проблема	Можлива причина	Вирішення
Пристрій не нагрівається.	Пристрій неправильно під'єднано до електромережі або не ввімкнено.	Перевірте належне під'єднання штекера та справність розетки. Перевірте, чи пристрій увімкнено.
Із пристрою не виходить пара.	Пристрій неправильно під'єднано до електромережі або не ввімкнено.	Перевірте належне під'єднання штекера та справність розетки. Перевірте, чи пристрій увімкнено.

	Пристрій недостатньо нагрівся.	Дайте пристрою нагрітися протягом прибл. 30 секунд (засвітиться індикатор готовності пари). Коли пристрій буде готовим до використання, індикатор згасне.
	Кнопку відпарювання натиснено не до кінця.	Натисніть кнопку відпарювання до кінця на кілька секунд.
	Надто мало води в резервуарі або вода повністю закінчилася.	Від'єднайте пристрій від електромережі та наповніть резервуар водою.
	Парова пластина знаходиться в горизонтальному положенні.	Використовуйте пристрій вертикально, почекайте кілька секунд, поки почне виходити пара.
Із головки відпарювача пристрою крапають краплі води.	Пристрій ще не нагрівся.	Дайте пристрою повністю нагрітися.
Пристрій видає звуки подачі води/вібрує ручка.	У головку відпарювача подається вода для перетворення у пару.	Це нормально.
	Надто мало води в резервуарі або вода повністю закінчилася.	Від'єднайте пристрій від електромережі та наповніть резервуар водою.
Головка відпарювача та/або ручка вологі.	Дверцята встановлені не повністю.	Від'єднайте резервуар і переконайтеся, що дверцята встановлені повністю.
	У резервуар налили надто багато води, яка вийшла назовні.	Витріть залишки води на резервуарі.

## Кіріспе

Осы затты сатып алуыңызбен құттықтаймыз және Philips компаниясына қош келдіңіз! Philips ұсынатын қолдауды толық пайдалану үшін өнімді [www.philips.com/welcome](http://www.philips.com/welcome) веб-сайтында тіркеңіз. Құрылғыны пайдаланбастан бұрын, осы пайдаланушы нұсқаулығын, маңызды ақпарат парақшасын және жылдам бастау нұсқаулығын мұқият оқып шығыңыз. Келешекте қарау үшін оларды сақтап қойыңыз.

## Өнімге шолу жасау

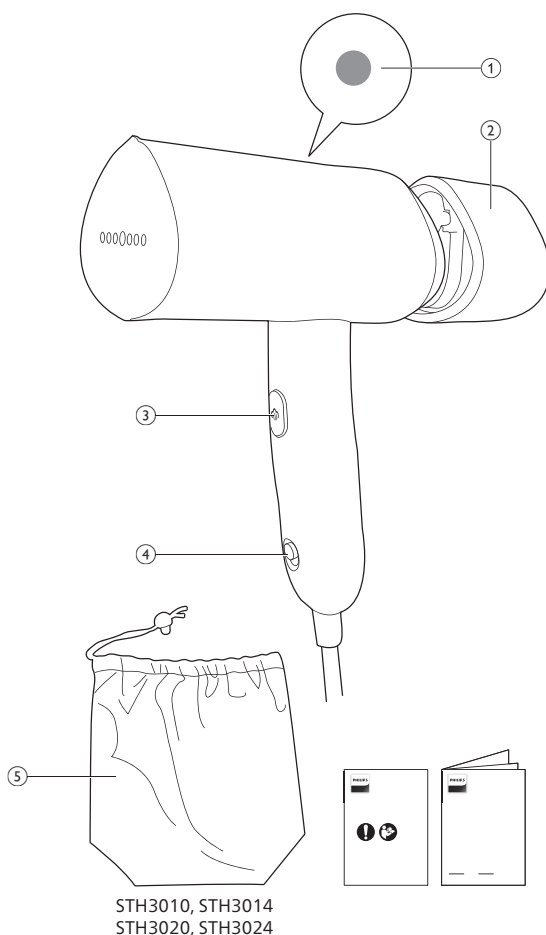

- 1 «Бу дайын» шамы
- 2 Алынатын су сыйымдылығы
- 3 Бу қосқыш түймесі
- 4 Қуат түймесі
- 5 Сақтау дорбасы

## Ескертулер

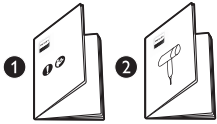

- 1 Құрылғыны қалай пайдалану керектігі туралы ақпаратты Жұмысты бастаудың қысқаша нұсқаулығынан және маңызды ақпарат парақшасынан қараңыз.

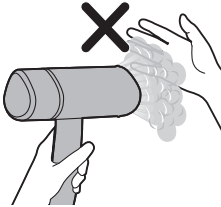

- 2 Бу үтігінен ыстық бу шығатынын ұмытпаңыз. Бу теріні күйдіруі мүмкін.

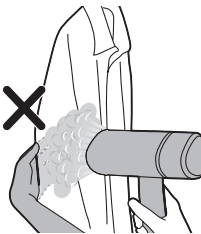

- 3 Бумен үтіктегенде жалаңаш қолыңызды қолдау беті ретінде пайдаланбаңыз.



- 4 Құрылғыны өзіңіздің немесе басқа адамдың бетіне қаратпаңыз.



5 Құрылғыны өзіңізге/басқа адамға қаратпаңыз.



6 Пайдаланғаннан кейін булағыш басын қуат сымының үстіне қоймаңыз.

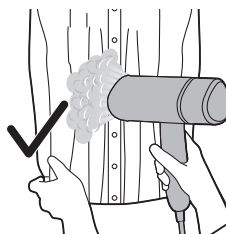

7 Киімнің шеттерін созыңыз.

## Пайдалануға дайындау

### Пайдаланылатын су түрі

Аспапты құбыр суымен бірге қолдануға болады. Алайда, егер сіздің ауданыңызда кермек су болса, біз құбыр суын тазартылған немесе минералсызданған сумен тең мөлшерде араластыруды ұсынамыз. Бұл қақтың тез жиналуының алдын алады және аспаптың қызмет ету мерзімін ұзартады.

**Иіссуды, кептіргіш барабаннан алынған суды, сірке суын, үтіктеуге көмектесетін сұйықтарды, химиялық жолмен қақ кетіретін суды немесе басқа химиялық заттарды қоспаңыз, себебі олар судың отыруына, қоңыр дақтардың қалуына себеп болуы немесе құрылғыны зақымдауы мүмкін.**





## Су ыдысын толтыру

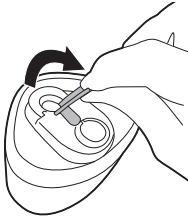

**1** Алынбалы су ыдысын шығарып алыңыз. Су ыдысынан су ыдысының қақпағын тауып алыңыз. Су ыдысының қақпағын ашу үшін су ыдысының қақпағын жоғары аударыңыз.



+

Distilled/  
Demineralized water

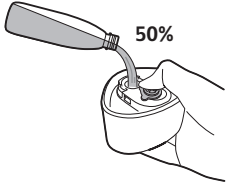

**2** Су ыдысына 50% ағынды су және 50% тазартылған/минералсызданған су құйыңыз.

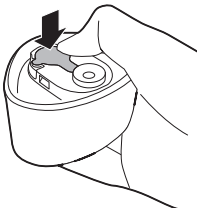

**3** Су ыдысы қақпағын мықтап жабыңыз.



**4** Құрылғыны қолыңызбен ұстаңыз да, бір қолыңызбен бу үтігінің басын мықтап ұстаңыз.

5 Тұтқаны жоғары көтеріңіз.

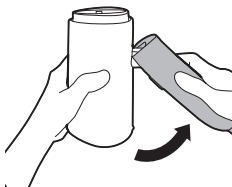

6 Тұтқа түзелгенде, «сырт» еткен дыбыс естілуі керек.



7 Су ыдысын құрылғыға қайтадан тағыңыз.

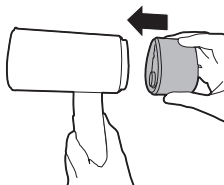

8 Су ыдысы мықтап бекітілгенде, «сырт» еткен дыбыс естуіңіз керек.

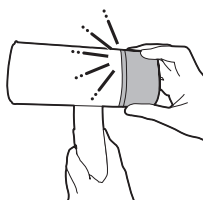

## Пайдалану алдында дайындау

1 Қуат штепсельдік ұшын тек жерге тұйықталған қабырға розеткасына жалғаңыз.

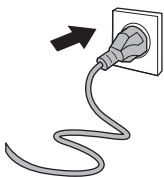

2 Қуат түймесін жоғары сырғыту арқылы қосыңыз.

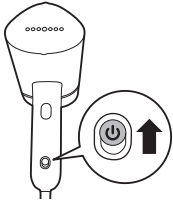

3 «Бу дайын» шамы жанып, құрылғы қызып жатқанын көрсетеді. Құрылғы шамамен 30 секунд ішінде қолдануға дайын болады. «Бу дайын» шамы сөнгеннен кейін, құрылғы пайдалануға дайын болады.

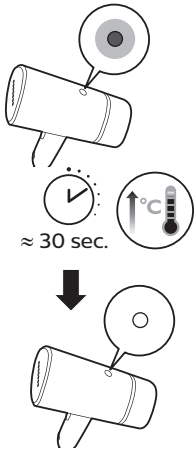

4 Бірнеше секунд буды сыртқа бағыттап, буды іске қосу түймесін басып тұрыңыз, себебі бастапқы будың құрамында су тамшылары болуы мүмкін.



5 Будың шығуын тоқтату үшін буды іске қосу түймесін жіберіңіз.

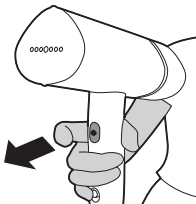



6 Күйіп қалмас үшін бу үтігінің басын кез келген бетке тікелей қоймаңыз.

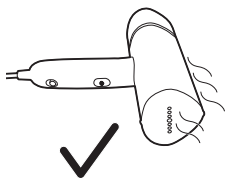

7 Бу пластинасы бетке тікелей тимес үшін құрылғыны бетіне жанымен қойыңыз.

## Құрылғыны қолдану

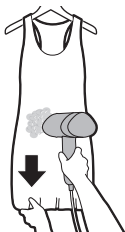

1 Киімді ілгішке іліңіз. Жақсырақ нәтиже алу үшін киімнің шеттерін/ астын созыңыз.

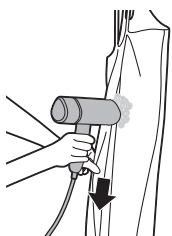

2 Бумен үтіктегенде бу үтігінің басын киімге басыңыз, одан соң киімнің шетінен екінші қолыңызбен тартып жазыңыз. Жейде, бешпет және шалбар сияқты түймелері бар киімдердің матасын тегістеуге көмектесетін бірінші түймені салыңыз.

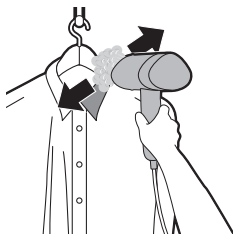

3 Жейде, бешпет және шалбар сияқты түймелері бар киімдердің матасын тегістеуге көмектесетін бірінші түймені салыңыз.

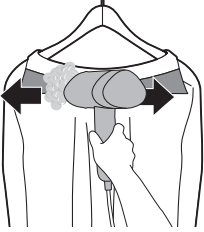

- 4** Жағасы бар киім үшін бу үтігін жағаның бойымен көлденеңінен жүргізіңіз.

Ескертпе: Құрылғыны табиғи көріністі және жылдам түзеулер үшін пайдалануға болады. Қатты бүктелулері бар киім және ресмилеу көрінісі үшін бұған қоса үтікті пайдалану ұсынылады.

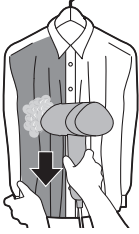

- 5** Бу үтігінің басын жейдеден немесе бүрмелері, желбіршегі немесе жылтырақтары бар көйлектерден сәл алыс ұстаңыз. Матаны босату үшін тек бұды пайдаланыңыз. Сондай-ақ, ішкі жағынан бумен үтіктеуге болады.



- 6** Жейде қалтасын тегістегенде бу үтігінің басын матаға тигізіп жоғары жүргізіңіз.

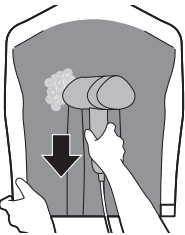

- 7** Бүктемелер үшін киімнің шеттерінен тартыңыз, бу үтігінің басымен бүктемелерді басып, төмен қарай бумен үтіктеңіз.

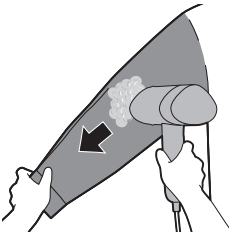

- 8** Жеңін үтіктеу үшін иығынан бастап, бу үтігінің басын төмен қарай жылжытыңыз. Екінші қолмен жеңді диагональ бойымен төмен тартып, бумен үтіктеңіз.

## Тазалау және күту

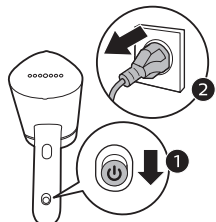

- 1 Қуат түймесін төмен қарай сырғыту арқылы өшіріп, құрылғыны жерге тұйықталған розеткадан ажыратыңыз.

- 2 Құрылғыны шамамен 60 минут суытып алыңыз.

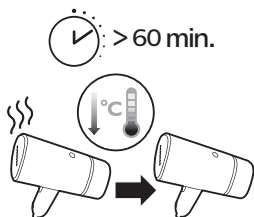

- 3 Үтіктің табанындағы ұлпектерді және басқа қалдықтарды дымқыл шүберекпен сүртіп кетіріңіз.



- 4 Күйіп қалмас үшін бу үтігінің басын кез келген бетке тікелей қоймаңыз.



- 5 Бу пластинасы бетке тікелей тимес үшін құрылғыны бетіне жанымен қойыңыз.

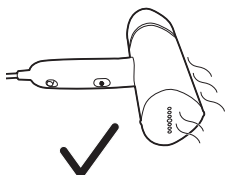

## Сақтау

1 Су ыдысын ажыратыңыз.

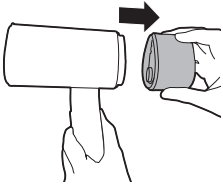

2 Су ыдысынан кез келген қалған суды төгіңіз.

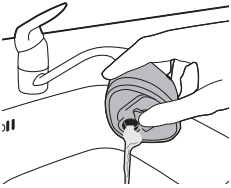

3 Су ыдысын қайта салыңыз.

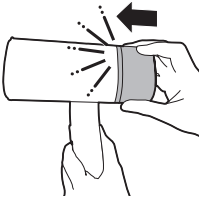

4 Құрылғыны көлденең күйде мықтап ұстаңыз.

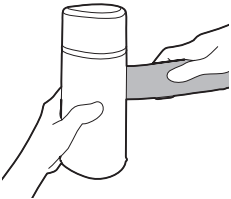

5 Тұтқаны бу үтігінің басына қарай бүктеңіз.

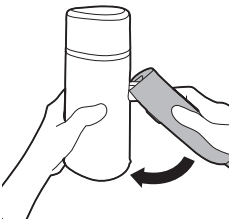



6 Тұтқаның толығымен бүктелгеніне көз жеткізіңіз.

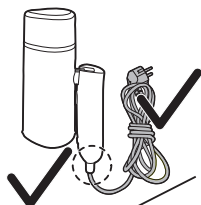

7 Қуат сымының майыспағанын немесе тартылып кетпеуін қадағалап, оны құрылғыдан алыс ораңыз.

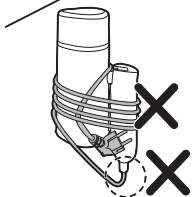

## Ақаулықтарды табу және жою

Бұл тарауда құралда орын алуы мүмкін ең көп кездесетін ақаулықтар жинақталған. Егер төмендегі ақпараттың көмегімен мәселені шеше алмасаңыз, [www.philips.com/support](http://www.philips.com/support) торабына кіріп, жиі қойылатын сұрақтар тізімін қараңыз немесе еліңіздегі тұтынушыларды қолдау орталығына хабарласыңыз.

Мәселе	Ықтимал себебі	Шешімі
Құрал қызбайды.	Құрылғы дұрыс қосылмаған немесе іске қосылмаған.	Желі ашасы дұрыс қосылғанын және оның қабырға розеткасының істейтінін тексеріңіз. Құрылғының қосылғанын тексеріңіз.
Құрылғы еш бу шығармайды.	Құрылғы дұрыс қосылмаған немесе іске қосылмаған.	Желі ашасы дұрыс қосылғанын және оның қабырға розеткасының істейтінін тексеріңіз. Құрылғының қосылғанын тексеріңіз.



	Құрал жеткілікті түрде ысытылмаған.	Құрылғы қызғанша ≈30 секунд күте тұрыңыз («бумен жұмыс істеуге дайындық» индикаторы қосылады). Құрылғы пайдалануға дайын болғанда шам өшеді.
	Бу қосқышын толығымен баспадыңыз.	Бу қосқышын толықтай бірнеше секунд басыңыз.
	Су ыдысындағы су деңгейі тым төмен немесе оның барлығы пайдаланылып кетті.	Құралды қуат көзінен ажыратыңыз және су ыдысын қайта толтырыңыз.
	Бу тақтасы көлденең қалыпта қойылады.	Құралды тігінен пайдаланыңыз, будың шығуын бірнеше секунд күтіңіз.
Құралдың бу үтігі басынан су тамшылап тұр.	Құрал толықтай қызбаған.	Құрал толықтай қызу үшін.
Құрал сору дыбысын шығарады/тұтқасы дірілдейді.	Буға айналу үшін бу үтігі суды сорады.	Бұл — қалыпты жағдай.
	Су ыдысындағы су деңгейі тым төмен немесе оның барлығы пайдаланылып кетті.	Құралды қуат көзінен ажыратыңыз және су ыдысын қайта толтырыңыз.
Бу үтігінің басы және/немесе тұтқасы дымқыл.	Толтыру қақпағы дұрыс жабылмаған.	Ыдысты шығарып, толтыру қақпағының толықтай енгізілгенін тексеріңіз.
	Ыдыстың айналасы су қалдығымен шамадан тыс толтырылды.	Ыдыста қалған су қалдығын сүртіп тастаңыз.

# Ներածություն

Շնորհավորում ենք գնման կապակցությամբ և բարի գալուստ Philips: Philips-ի առաջարկած աջակցությունից լիարժեք օգտվելու համար գրանցեք ձեր ապրանքն այստեղ՝ [www.philips.com/welcome](http://www.philips.com/welcome): Սաղքն օգտագործելուց առաջ կարդացեք այս ձեռնարկը, կարևոր տեղեկություններ պարունակող բուկլետը և համառոտ ուղեցույցը: Պահեք դրանք՝ հետագայում օգտվելու համար:

# Ապրանքի ընդհանուր բնութագիրը

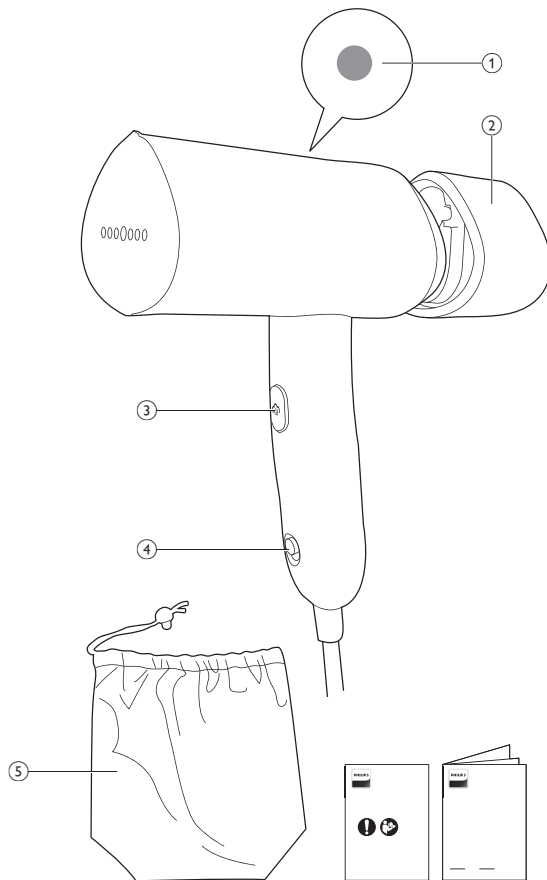

STH3010, STH3014  
STH3020, STH3024

- 1 «Գոլորշիով արդուկման պատրաստ» ցուցիչ
- 2 Հանովի ջրի տարա
- 3 Գոլորշու մատակարարման կոճակ
- 4 Մնուցման կոճակ
- 5 Պահպանման տոպրակ

## Զգուշացումներ

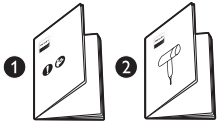

- 1 Կարդացեք սարքն օգտագործելու վերաբերյալ համառոտ ուղեցույցը և կարևոր տեղեկություններ պարունակող բուկլետը:



- 2 Զգուշացեք տաք գոլորշուց, որը դուրս է գալիս շոգեարդուկից: Գոլորշին կարող է այրվածքների պատճառ դառնալ:

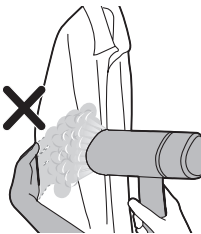

- 3 Մի օգտագործեք ձեր մերկ ձեռքը որպես հենման մակերես, երբ արդուկում եք:



- 4 Մի պահեք սարքը ձեր կամ մեկ ուրիշի դեմքին:

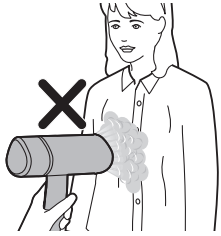

5 Մի պահեք սարքը ձեր կամ մեկ ուրիշի վրա:



6 Օգտագործելուց հետո շոգեարդուկի գլխիկը մի դրեք հոսանքի լարի վրա:

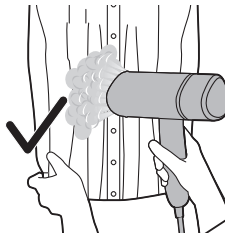

7 Ձգեք հագուստի կողքերից:

## Նախապատրաստում

### Ինչ տեսակի ջուր պետք է օգտագործել

Սարքը հարմար է ծորակի ջրով օգտագործման համար: Սակայն, եթե դուք ապրում եք այնպիսի տարածքում, որտեղ ջրի կոշտության աստիճանը բարձր է, խորհուրդ ենք տալիս ծորակի ջուրը խառնել թորած կամ դեմիներալիզացված ջրի հետ հավասար քանակությամբ: Դա կկանխի նստվածքի կուտակումը և կերկարացնի սարքի կյանքը:

**Մի ավելացրեք օծանելիք, չորանոցի ջուր, քացախ, օսլա, նստվածքի մաքրման, արդուկման օժանդակ միջոցներ, քիմիական միջոցներով մաքրված ջուր կամ քիմիական այլ նյութեր, քանի որ դրանք կարող են առաջացնել ջրի ցայտեր, շագանակագույն բծեր կամ վնասել ձեր սարքը:**



## Ջրի տարայի լցնումը

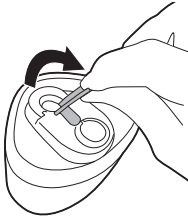

1 Հանեք ջրի հանովի տարան: Գտեք ջրի տարայի վրայի կափարիչը: Բարձրացրեք ջրի տարայի կափարիչը՝ այն բացելու համար:

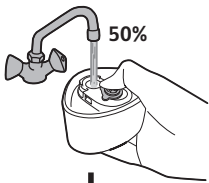

+

Distilled/  
Demineralized water

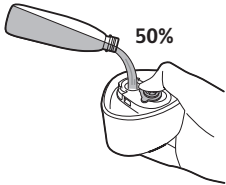

2 Ջրի տարայում լցրեք 50% ծորակի և 50% թորած/դեմիներալիզացված ջուր:

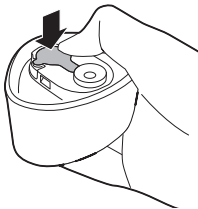

3 Ամուր փակեք ջրի տարայի կափարիչը:



4 Սարքը պահեք ձեր ձեռքում՝ մի ձեռքով ամուր բռնելով շոգեարդուկի գլխիկը:

5 Բռնակը բարձրացրեք վերև:

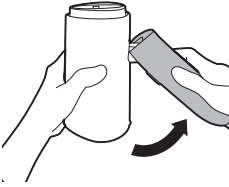

6 Բռնակը պետք է ուղղվի՝ «կտտոցի» ձայն արձակելով:



7 Հագցրեք ջրի տարան սարքին:

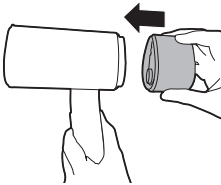

8 Դուք պետք է «կտտոցի» ձայն լսեք, ինչը նշանակում է, որ ջրի տարան ամուր հագցված է:

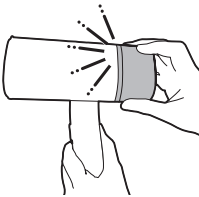

## Նախապատրաստումը օգտագործելուց առաջ

1 Հոսանքի լարը միացրեք հողանցված վարդակին:

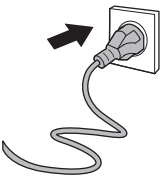

2 Միացրեք հոսանքի կոճակը՝ այն դեպի վերև սահեցնելով:

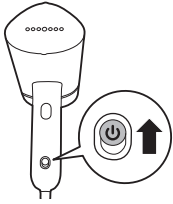

3 «Գոլորշիով արդուկման պատրաստ» ցուցիչի լույսը կվառվի՝ ցույց տալով, որ սարքը տաքանում է: Սարքը պատրաստ է օգտագործման մոտավորապես 30 վայրկյանից: Երբ «Գոլորշիով արդուկման պատրաստ» լույսը մարում է, նշանակում է՝ սարքը պատրաստ է օգտագործման:

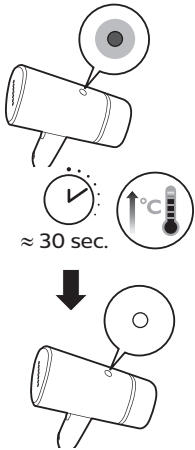

4 Մի քանի վայրկյան գոլորշին ուրիշ տեղ ուղղեք և սեղմեք ու պահեք գոլորշու մատակարարման կոճակը, քանի որ սկզբում գոլորշին կարող է ջրի կաթիլներ պարունակել:



5 Բաց թողեք գոլորշու մատակարարման կոճակը՝ գոլորշու արձակումը դադարեցնելու համար:

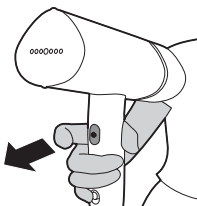



6 Շոգեարդուկի գլխիկը մի դրեք անմիջականորեն որևէ մակերեսի վրա՝ այրվածքներից խուսափելու համար:

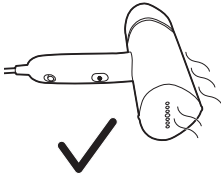

7 Սարքը կողքով դրեք մակերեսի վրա՝ շոգեարդուկի տակի մասի անմիջական շփումից խուսափելու համար:

## Սարքի օգտագործումը

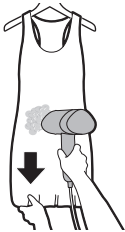

1 Հագուստը կախեք կախիչից: Ձգեք հագուստի կողքերից/ ներքևի մասից՝ ավելի լավ արդուկելու համար:

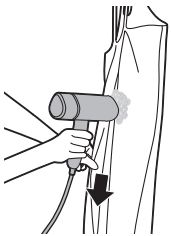

2 Գոլորշիով արդուկելիս շոգեարդուկի գլխիկը սեղմեք հագուստին, իսկ մյուս ձեռքով ձգեք հագուստի կողքերից: Կոճակներով հագուստը, օրինակ՝ վերնաշապիկները, բաձկոնները և տաբատները, ավելի հեշտ արդուկելու համար կոճկեք առաջին կոճակը:



3 Կոճակներով հագուստը, օրինակ՝ վերնաշապիկները, բաձկոնները և տաբատները, ավելի հեշտ արդուկելու համար կոճկեք առաջին կոճակը:



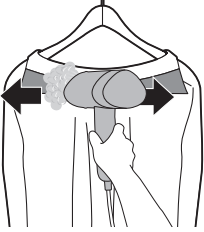

- 4 Օձիքն արդուկելու համար շոգեարդուկը հորիզոնական ուղղությամբ շարժեք օձիքի երկայնքով:

Նշում. Այս սարքը կարող է օգտագործվել հագուստին բնական տեսք հաղորդելու և արագ հարդարելու համար: Դժվար արդուկվող ծալքերը հարթեցնելու և հագուստին գործնական տեսք հաղորդելու համար խորհուրդ է տրվում նաև օգտագործել արդուկ:

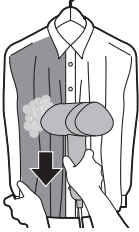

- 5 Վերնաշապիկ կամ բոլորածալերով, փոթերով կամ ծավաճքներով զգեստներ արդուկելիս շոգեարդուկի գլխիկը որոշակի հեռավորության վրա պահեք կտորից: Գործվածքը հարթեցրեք միայն գոլորշիով: Դուք կարող եք նաև գոլորշիով արդուկել կտորի թարս կողմից:



- 6 Վերնաշապիկի գրպաններն արդուկելիս շոգեարդուկի գլխիկը դեպի վերն շարժեք՝ միաժամանակ այն սեղմելով կտորին:

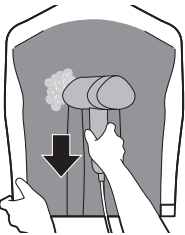

- 7 Ծալքերի համար քաշեք հագուստի կողքերից, շոգեարդուկի գլխիկը սեղմեք ծալքերին և շարժեք դեպի ներքև:

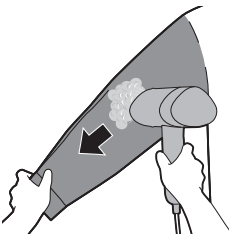

- 8 Թևերն արդուկելիս սկսեք ուսերից և աստիճանաբար շոգեարդուկի գլխիկը շարժեք դեպի ներքև: Ազատ ձեռքով թևը անկյունագծով դեպի ներքև ձգեք:

# Մաքրում և տեխնիկական սպասարկում

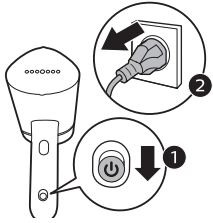

1 Անջատեք հոսանքի կոճակը՝ այն սահեցնելով դեպի ներքև, և անջատեք սարքը հողանցված վարդակից:

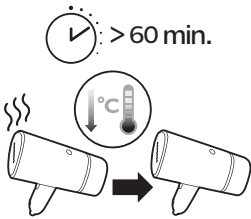

2 Թողեք, որպեսզի սարքը մոտ 60 րոպե հովանա:



3 Խոնավ շորով արդուկի տակի հատվածից հեռացրեք նստվածքը և այլ մնացորդներ:



4 Շոգեարդուկի գլխիկը մի դրեք անմիջականորեն որևէ մակերեսի վրա՝ այրվածքներից խուսափելու համար:

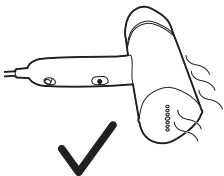

5 Սարքը կողքով դրեք մակերեսի վրա՝ շոգեարդուկի տակի մասի անմիջական շփումից խուսափելու համար:

# Պահումը

1 Հանք ջրի տարան:

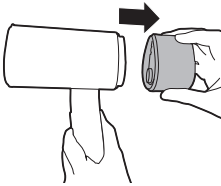

2 Ջրի խցիկից թափեք մնացած ջուրը:

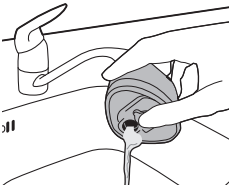

3 Հագցրեք ջրի տարան:

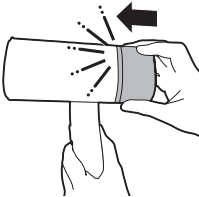

4 Սարքը ամուր պահեք հորիզոնական դիրքում:

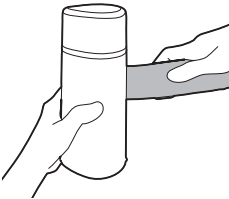

5 Բռնակը ծալեք շոգեարդուկի գլխիկի ուղղությամբ:

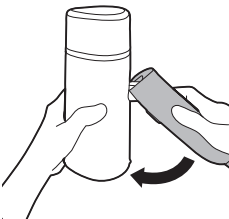

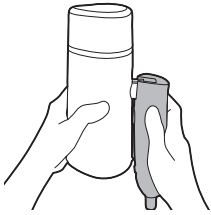

**6** Հանոզվեք, որ բռնակը մինչև վերջ ծավլել է:

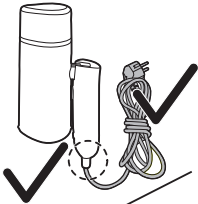

**7** Հոսանքի լարը փաթաթեք սարքից հեռու՝ համոզվելով, որ հոսանքի լարը ծավված կամ ձգված չէ:

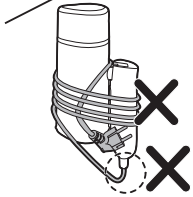

## Անսարքությունների ուղղում

Այս գլխում ներկայացված են ամենատարածված խնդիրները, որոնք կարող են հանդիպել սարքի օգտագործման ժամանակ: Եթե չեք կարողանում խնդիրը լուծել ստորև բերված տեղեկատվության օգնությամբ, այցելեք [www.philips.com/support](http://www.philips.com/support) հաճախակի տրվող հարցերի համար կամ դիմեք ձեր երկրում գործող Հաճախորդների սպասարկման կենտրոն:

Խնդիր	Հնարավոր պատճառ	Լուծում
Սարքը չի տաքանում:	Սարքն ինչպես հարկն է միացված չէ վարդակին կամ միացված չէ կոճակից:	Ստուգեք՝ արդյոք հոսանքի լարը ճիշտ է մտցված վարդակի մեջ, և արդյոք վարդակն աշխատում է: Ստուգեք՝ արդյոք սարքը միացված է կոճակից:
Սարքը գուրջի չի արձակում:	Սարքն ինչպես հարկն է միացված չէ վարդակին կամ միացված չէ կոճակից:	Ստուգեք՝ արդյոք հոսանքի լարը ճիշտ է մտցված վարդակի մեջ, և արդյոք վարդակն աշխատում է: Ստուգեք՝ արդյոք սարքը միացված է կոճակից:

	<p>Սարքը բավականաչափ չի տաքանում:</p>	<p>Թույլ տվեք, որպեսզի սարքը տաքանա ≈30 վայրկյան («գոլորշիով արդուկման պատրաստ» ցուցիչի լույսը պետք է վառվի): Երբ սարքը պատրաստ է օգտագործման, լույսն անջատվում է:</p>
	<p>Դուք մինչև վերջ չեք սեղմել գոլորշու մատակարարման կոճակը:</p>	<p>Մի քանի վայրկյան մինչև վերջ սեղմեք գոլորշու մատակարարման կոճակը:</p>
	<p>Ջրի խցիկում ջրի մակարդակը չափազանց ցածր է կամ ջուր չկա:</p>	<p>Անջատեք սարքը վարդակից և նորից լցրեք ջրի խցիկը:</p>
	<p>Շոգեարդուկի տակի մասը հորիզոնական դիրքում է:</p>	<p>Սարքն ուղղահայաց դիրքով պահեք, սպասեք մի քանի վայրկյան, մինչև գոլորշին դուրս գա:</p>
<p>Շոգեարդուկի գլխիկից ջրի կաթիլներ են կաթում:</p>	<p>Սարքն ամբողջովին չի տաքացել:</p>	<p>Թողեք, որպեսզի սարքը ամբողջովին տաքանա:</p>
<p>Սարքից պոմպի աշխատանքի ձայն է գալիս/բռնակը թրթռում է:</p>	<p>Ջուրը մղվում է դեպի շոգեարդուկի գլխիկը, որպեսզի այնուհետև վերածվի գոլորշու:</p>	<p>Դա նորմալ է:</p>
	<p>Ջրի խցիկում ջրի մակարդակը չափազանց ցածր է կամ ջուր չկա:</p>	<p>Անջատեք սարքը վարդակից և նորից լցրեք ջրի խցիկը:</p>
<p>Շոգեարդուկի գլխիկը և/կամ բռնակը թաց է:</p>	<p>Ջուրը լցնելու դռնակը մինչև վերջ հագցված չէ:</p>	<p>Հանեք ջրի խցիկը և համոզվեք, որ ջուր լցնելու դռնակը ամբողջությամբ տեղադրված է:</p>
	<p>Ջրի խցիկում ջրի մնացորդներ կան:</p>	<p>Մաքրեք ջրի խցիկում առկա ջրի մնացորդները:</p>

## ข้อมูลเบื้องต้น

ขอแสดงความยินดีที่คุณเลือกซื้อผลิตภัณฑ์ของเรา และยินดีต้อนรับสู่ Philips เพื่อให้คุณได้รับประโยชน์อย่างเต็มที่จากบริการที่ Philips มอบให้ โปรดลงทะเบียนผลิตภัณฑ์ของคุณที่ [www.philips.com/welcome](http://www.philips.com/welcome) โปรดอ่านคู่มือผู้ใช้นี้ เอกสารข้อมูลสำคัญ และคู่มือเริ่มต้นใช้งานอย่างย่อโดยละเอียดก่อนใช้งานผลิตภัณฑ์ และเก็บไว้เพื่ออ้างอิงต่อไป

## ภาพรวมของผลิตภัณฑ์

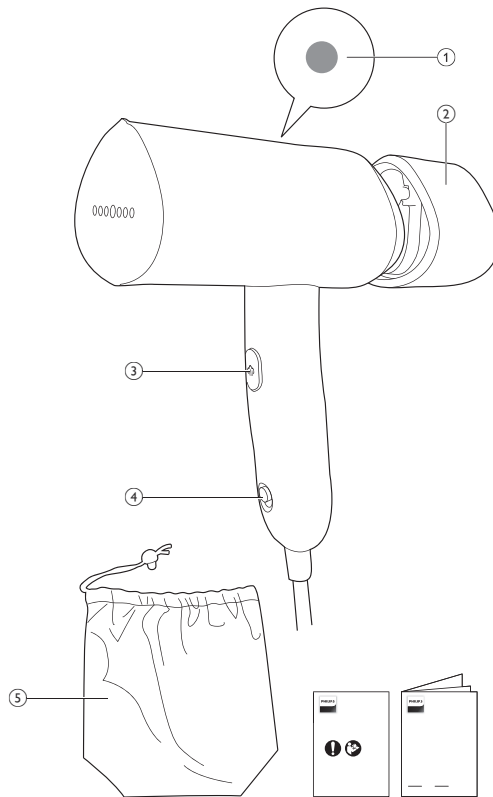

STH3010, STH3014  
STH3020, STH3024

- 1 ไฟแสดงความพร้อมใช้งานของไอน้ำ
- 2 แท่งค้ำน้ำแบบถอดออกได้
- 3 ปุ่มกระตุ้นไอน้ำ
- 4 ปุ่มเปิด/ปิด
- 5 กระจาเก็บของ

## คำเตือน

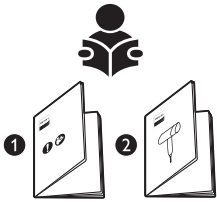

- 1 โปรดดูคู่มือเริ่มต้นใช้งานฉบับย่อและเอกสารข้อมูลสำคัญเกี่ยวกับวิธีใช้เครื่อง



- 2 ระวังไอน้ำร้อนที่ออกมาจากเครื่อง ไอน้ำอาจทำให้เกิดการไหม้ได้

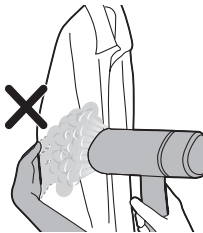

- 3 อย่าใช้มือเปล่าในการรองพื้นผิวเมื่อคุณใช้ไอน้ำ



4 อย่างวางหันเครื่องเข้าหาตัวคุณ/บุคคลอื่น

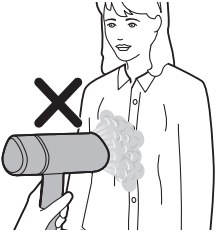

5 อย่างวางหันเครื่องเข้าหาตัวคุณ/บุคคลอื่น



6 ห้ามวางหัวพ่นไอน้ำไว้บนสายไฟหลังจากใช้งาน

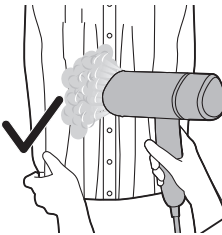

7 ยึดด้านข้างของเสื้อผ้า

## การเตรียมตัวก่อนใช้งาน

### ชนิดของน้ำที่ใช้งาน

เครื่องเหมาะสำหรับใช้งานกับน้ำประปา อย่างไรก็ตาม

หากคุณอาศัยอยู่ในพื้นที่ที่น้ำกระด้างมาก

เราขอแนะนำให้คุณผสมน้ำประปาในปริมาณที่เท่ากับน้ำกลั่นหรือน้ำประ-



าศจากแร่ธาตุ

ซึ่งจะช่วยป้องกันไม่ให้เกิดตะกรันสะสมอย่างรวดเร็วและยืดอายุการใช้งานของเครื่อง



อย่าใส่น้ำหอม น้ำจากเครื่องอบผ้า น้ำส้มสายชู แปะง  
 น้ำยาขจัดคราบตะกรัน น้ำยารีดผ้าเรียบ  
 น้ำที่ผ่านการขจัดตะกรันด้วยสารเคมี หรือสารเคมีอื่นๆ  
 เนื่องจากอาจทำให้น้ำกระเด็น เกิดคราบสีน้ำตาล  
 หรือทำให้เครื่องเสียหายได้

## การเติมน้ำลงในแท็งค์

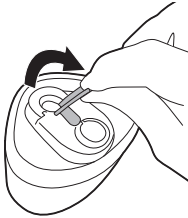

1 นำแท็งค์น้ำออก ค้นหาฝาแท็งค์น้ำ พลิกฝาแท็งค์น้ำขึ้นเพื่อเปิดฝา

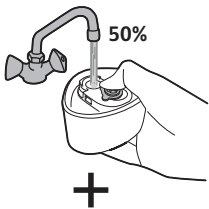

2 เติมน้ำประปา 50% และน้ำกลั่น/น้ำปราศจากแร่ธาตุ 50%  
 ลงในแท็งค์น้ำ

+

Distilled/  
 Demineralized water

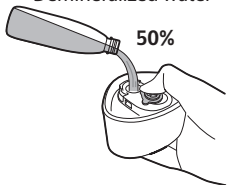

3 ปิดฝาแท่งค้ำน้ำให้แน่น

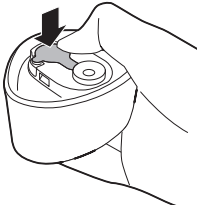

4 ถือเครื่องไว้วินาทีเดียวของคุณ โดยให้มือข้างหนึ่งจับหัวพ่นไอน้ำไว้แน่น

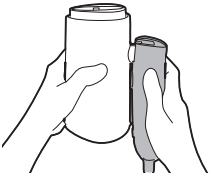

5 พลิกที่จับขึ้น

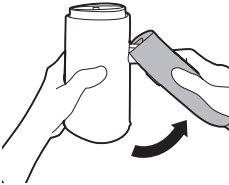

6 ที่จับควรยืดขึ้นพร้อมเสียง 'คลิก'



7 ประกอบแท่งค้ำน้ำเข้ากับเครื่อง

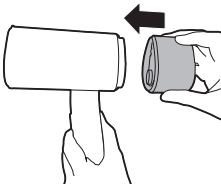

8 คุณควรได้ยินเสียง 'คลิก' เพื่อแสดงว่าแท่งน้ำยัดแน่นดีแล้ว

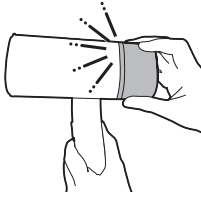

## การเตรียมพร้อมก่อนใช้งาน

1 เสียบปลั๊กไฟในเต้ารับที่ต่อสายดินไว้เรียบร้อยแล้ว

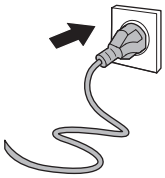

2 เปิดปุ่มเปิด/ปิดโดยเลื่อนขึ้น

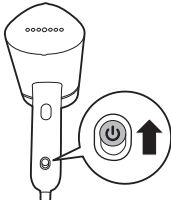

3 ไฟแสดงความพร้อมใช้งานของไอน้ำจะสว่างขึ้นเพื่อแสดงว่าเครื่องกำลังร้อน เครื่องพร้อมใช้งานประมาณ 30 วินาที เมื่อไฟแสดงความพร้อมใช้งานของไอน้ำดับลง แสดงว่าเครื่องพร้อมใช้งาน

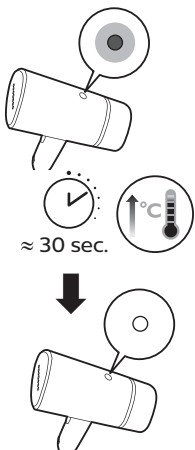

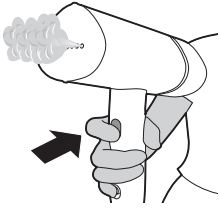

4 ปล่อยให้ไอน้ำออกไปสักครู่แล้วกดปุ่มใช้พลังไอน้ำค้างไว้ เนื่องจากไอน้ำเริ่มแรกอาจมีหยดน้ำอยู่

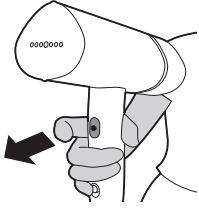

5 ปล่อยปุ่มใช้พลังไอน้ำเพื่อหยุดไอน้ำไม่ให้ปล่อยออกมา



6 อย่าวางหัวพ่นไอน้ำบนพื้นผิวใดๆ โดยตรงเพื่อหลีกเลี่ยงการไหม้

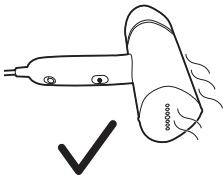

7 วางเครื่องไปด้านหลังบนพื้นผิวเพื่อหลีกเลี่ยงไม่ให้แผ่นไอน้ำสัมผัสกับพื้นผิวโดยตรง

## การใช้เครื่อง

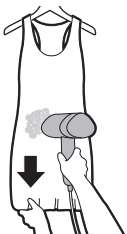

1 แขนงเสื้อผ้าไว้บนไม้แขวนเสื้อ ดึงด้านข้าง/ด้านล่างของเสื้อผ้าเพื่อให้ได้ผลลัพธ์ที่ดีขึ้น

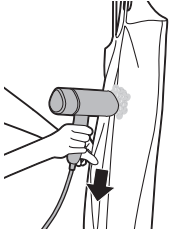

- 2 เมื่อคุณกำลังใช้เครื่องฟ่นไอน้ำ ให้กดหัวฟ่นไอน้ำแนบกับเนื้อผ้า และดึงด้านข้างของเสื้อผ้าด้วยมืออีกด้านหนึ่งเพื่อยึดให้ตึง สำหรับเสื้อผ้าที่มีกระดุม เช่น เสื้อเชิต แจ็คเก็ต และกางเกง ให้ปิดกระดุมเม็ดแรกเพื่อช่วยทำให้ผ้าตรง



- 3 สำหรับเสื้อผ้าที่มีกระดุม เช่น เสื้อเชิต แจ็คเก็ต และกางเกง ให้ปิดกระดุมเม็ดแรกเพื่อช่วยทำให้ผ้าตรง

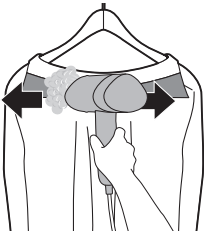

- 4 สำหรับเสื้อผ้าที่มีปก ให้เลื่อนเครื่องฟ่นไอน้ำไปตามแนวนอนตามแนวปกเสื้อ

หมายเหตุ:

เครื่องชนิดนี้เหมาะสำหรับลูกที่ดูเป็นธรรมชาติและการรีดแก้ไขอย่างรวดเร็ว สำหรับเสื้อผ้ามีรอยยับมากๆ และลูกที่ดูเป็นทางการมากขึ้น ขอแนะนำให้อัปเดตารีดเสริมด้วย

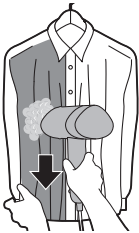

- 5 รักษาระยะห่างเล็กน้อยระหว่างหัวฟ่นไอน้ำจากจิบ กุสับ ลูกไม้ หรือเครื่องประดับโลหะ ใช้เพียงไอน้ำเพื่อทำให้เนื้อผ้าคลายตัว คุณสามารถฟ่นไอน้ำจากด้านในของเสื้อผ้าได้

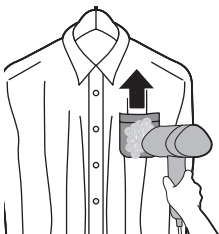

- 6 สำหรับกระเป๋าสีเสื้อเชิต ให้เลื่อนหัวฟ่นไอน้ำขึ้นด้านบนและรีดย้อนเนื้อผ้า

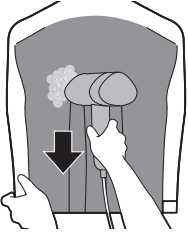

7 หากต้องการจับจีบ ให้ดึงด้านข้างของผ้า กัดหัวพ่นไอน้ำติดกับจีบและรีดลง

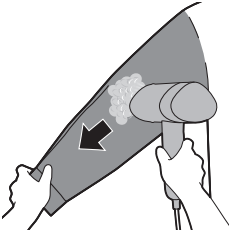

8 ในการรีดแขนเสื้อ ให้เริ่มจากบริเวณหัวไหล่ และเลื่อนหัวพ่นไอน้ำลงล่าง พ่นไอน้ำขณะที่คุณใช้มืออีกข้างหนึ่งดึงแขนเสื้อเป็นแนวทแยงมุมลงมา

## การทำความสะอาดและบำรุงรักษา

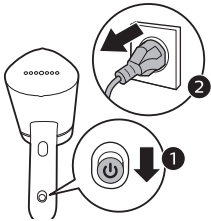

1 ปิดปุ่มเปิด/ปิดโดยเลื่อนลงด้านล่างแล้วถอดปลั๊กเครื่องออกจากเต้ารับที่ต่อสายดิน

2 ปล่อยให้เครื่องเย็นลงประมาณ 60 นาที

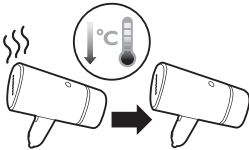

3 เช็ดสะเก็ดและสิ่งตกค้างอื่นๆ ออกจากแผ่นความร้อนด้วยผ้าชุบน้ำหมาด



4 อย่างวางหัวพ่นไอน้ำบนพื้นผิวใดๆ โดยตรงเพื่อหลีกเลี่ยงการไหม้



5 วางเครื่องไปด้านหลังข้างบนพื้นผิวเพื่อหลีกเลี่ยงไม่ให้แผ่นไอน้ำสัมผัสกับพื้นผิวโดยตรง

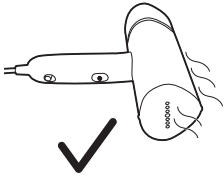

## การจัดเก็บ

1 ถอดแท่งค้ำน้ำออก

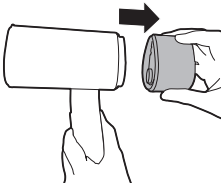

2 เทน้ำที่เหลือออกจากแท่งเก็บน้ำ

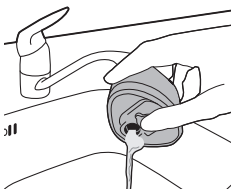

3 ใส่แท่งค้ำน้ำกลับคืน

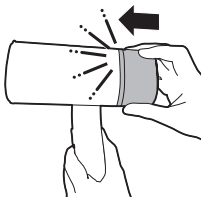

4 ถือเครื่องให้มันคงในแนวนอน

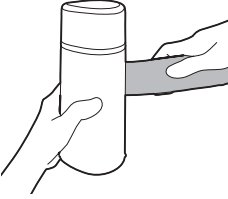

5 พับที่จับไปทางหัวพันไอน้ำ

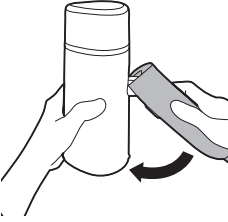

6 ตรวจสอบให้แน่ใจว่าพับที่จับจนสุดแล้ว

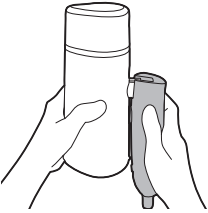

7 พันสายไฟออกจากเครื่อง  
ตรวจสอบให้แน่ใจว่าสายไฟไม่ม้วนหรือยึดออก

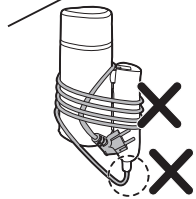
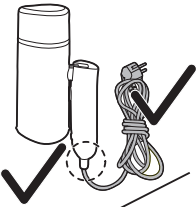



## การแก้ไขปัญหา

ในบทนี้ เราได้รวบรวมปัญหาต่างๆ ที่อาจเกิดขึ้นกับเครื่องได้ หากคุณไม่สามารถแก้ไขปัญหาด้วยข้อมูลด้านล่างได้ โปรดดูรายการคำถามที่พบบ่อยที่ [www.philips.com/support](http://www.philips.com/support) หรือติดต่อศูนย์บริการลูกค้าในประเทศของคุณ

ปัญหา	สาเหตุที่เป็นไปได้	วิธีแก้ปัญหา
เครื่องไม่ร้อน	เครื่องอาจเสียบปลั๊กไม่ถูกต้องหรือไม่ได้เปิดอยู่	ตรวจสอบว่าเสียบปลั๊กไฟอย่างถูกต้องและตัวรับติดตั้งใช้งานไม่ได้ ให้ตรวจสอบว่าเครื่องเปิดอยู่หรือไม่
เครื่องไม่สร้างไอน้ำ	เครื่องอาจเสียบปลั๊กไม่ถูกต้องหรือไม่ได้เปิดอยู่	ตรวจสอบว่าเสียบปลั๊กไฟอย่างถูกต้องและตัวรับติดตั้งใช้งานไม่ได้ ให้ตรวจสอบว่าเครื่องเปิดอยู่หรือไม่
	เครื่องยังร้อนไม่พอ	ปล่อยให้เครื่องทำความร้อนประมาณ 30 วินาที (ไฟ 'ไอน้ำพร้อมใช้งาน' จะติดขึ้น) เมื่อเครื่องพร้อมทำการใช้งาน ไฟจะดับลง
	คุณไม่ได้กดปุ่มใช้พลังไอน้ำจนสุด	กดปุ่มใช้พลังไอน้ำจนสุดสักครั้งหนึ่ง
	แท็งก์น้ำมีระดับน้ำต่ำเกินไปหรือไอน้ำถูกใช้จนหมด	ถอดปลั๊กเครื่องและเติมน้ำในแท็งก์
	วางแผ่นไอน้ำในแนวนอน	ใช้เครื่องในแนวตั้ง รอประมาณสองสามวินาทีเพื่อให้ไอน้ำระเหยออกมา

น้ำหยดออกจากหัวพ่นไอน้ำ	เครื่องยังร้อนไม่พอ	เพื่อให้เครื่องร้อนเต็มที่
เครื่องมีเสียงสูบน้ำ/ที่จับสั่น	น้ำจะถูกสูบไปที่หัวพ่นไอน้ำเพื่อเปลี่ยนเป็นไอน้ำ	เป็นเหตุการณ์ปกติ
	แท่งค้ำน้ำมีระดับน้ำต่ำเกินไปหรือ- อน้ำถูกใช้จนหมด	ถอดปลั๊กเครื่องและเติมน้ำในแท่งค้ำ
หัวพ่นไอน้ำและ/หรือที่จับเปียกชื้น	เสียบช่องเติมน้ำไม่แน่น	ถอดแท่งค้ำออกและตรวจดูให้แน่ใจว่าช่องเติมน้ำถูกเสียบเข้าไปจนสุด
	ใส่น้ำในแท่งค้ำน้ำมากเกินไปจน- มีน้ำขังอยู่รอบๆ	เช็ดน้ำขังที่หลီบบนแท่งค้ำออก

## შესავალი

მოგესალმებათ Philips და გილოცავთ ახალ შენაძენს! Philips-ის მხარდაჭერით სრულად სარგებლობისთვის თქვენი პროდუქტი დაარეგისტრირეთ აქ: [www.philips.com/welcome](http://www.philips.com/welcome). მონყობილობის გამოყენებამდე ყურადღებით წაიკითხეთ წინამდებარე მომხმარებლის სახელმძღვანელო, მნიშვნელოვანი საინფორმაციო ბროშურა და მოკლე პრაქტიკული სახელმძღვანელო. შეინახეთ იგი მომავალში გამოსაყენებლად.

## პროდუქტის აღწერა

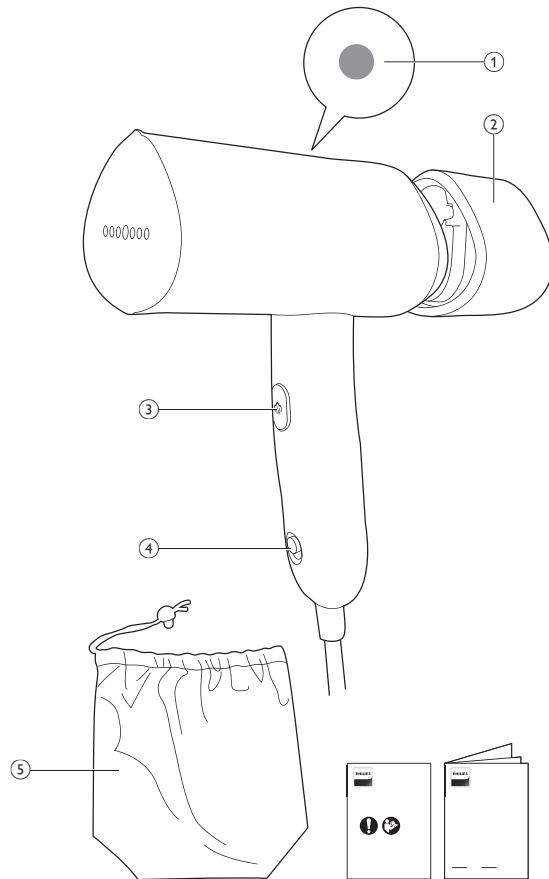

STH3010, STH3014  
STH3020, STH3024

- 1 ორთქლის მზაობის ნათურა
- 2 წყლის მოსახსნელი რეზერვუარი
- 3 ორთქლის გაშვების ღილაკი
- 4 კვების ღილაკი
- 5 შესანახი შალითა

## ყურადღება:

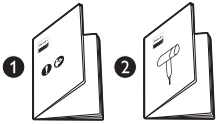

- 1 გთხოვთ, გაეცნოთ სწრაფი დაწყების სახელმძღვანელოს და მნიშვნელოვანი ინფორმაციის ბროშურას მოწყობილობის გამოყენების თაობაზე.



- 2 ურიდეთ ცხელ ორთქლს, რომელიც ორთქლის აპარატიდან გამოდის. ორთქლმა შეიძლება დაამწვრობა გამოიწვიოს.

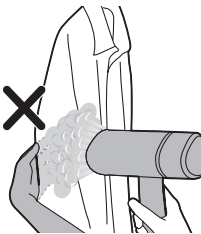

- 3 შიშველი ხელი არ გამოიყენოთ საყრდენ ზედაპირად, როდესაც იყენებთ ორთქლს.



- 4 არ მიმართოთ მოწყობილობა თქვენი / სხვა პიროვნების სახის მიმართულებით.

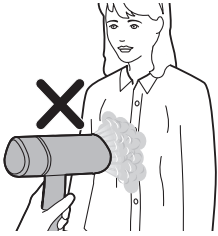

5 არ მიმართოთ მოწყობილობა თქვენკენ / სხვა პიროვნებისკენ.



6 არ დადოთ მოწყობილობის თავი დენის კაბელზე გამოყენების შემდეგ.

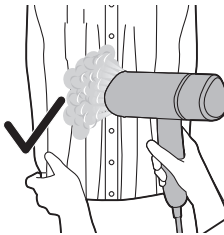

7 გაწელეთ ტანსაცმლის გვერდები.

## გამოსაყენებლად მომზადება

### გამოსაყენებელი წყლის ტიპი

მოწყობილობაში დასაშვებია ონკანის წყლის გამოყენება. თუმცა, თუ ხისტი წყლის მქონე რეგიონში ცხოვრობთ, რეკომენდებულია ონკანის წყლისა და გამობდილი ან დემინერალიზებული წყლის თანაბარი ოდენობებით მიღებული ნარევის გამოყენება. ეს დაგეხმარებათ ნალექის დაგროვების თავიდან აცილებაში და მოწყობილობის მუშაობის ვადას გაახანგრძლივებს.



**არ დაამატოთ სუნამო, საშრობის წყალი, ძმარი, სახამებელი, ნალექისგან გამწმენდი საშუალებები, დაუთოების დამხმარე საშუალებები, ნალექისგან ქიმიურად გასუფთავებული წყალი ან სხვა ქიმიური ნივთიერებები, რადგან ამან შეიძლება გამოიწვიოს წყლის გაჟონვა, ყავისფრად დალაქავება ან მოწყობილობის დაზიანება.**

## წყლის რეზერვუარის შევსება

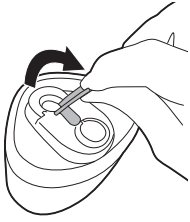

**1** ამოიღეთ მოსახსნელი წყლის რეზერვუარი. მონახეთ წყლის რეზერვუარის თავსახური წყლის რეზერვუარზე. წყლის რეზერვუარის თავსახურის მოსახსნელად წყლის რეზერვუარის თავსახური ზემოთ ამოატრიალეთ.

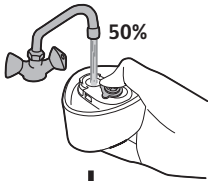

Distilled/  
Demineralized water

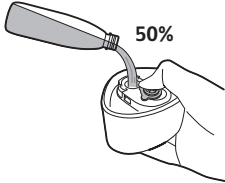

**2** წყლის რეზერვუარში 50% ონკანის წყალი და 50% გამობდილი / დემინერალიზებული წყალი ჩაასხით.

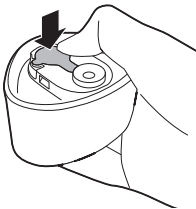

**3** მყარად დაახურეთ წყლის რეზერვუარის თავსახური.



**4** დაიკავეთ მოწყობილობა ხელში, ერთი ხელი მყარად მოუჭიროთ ორთქლის აპარატის თავს.

5 ამოატრიალეთ თავსახური ზემოთ.

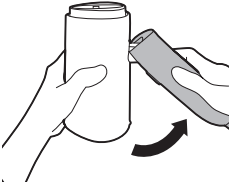

6 სახელური უნდა გასწორდეს „ნკაპუნის“ ხმის გამოცემით.



7 მოწყობილობაზე დამაგრეთ წყლის რეზერვუარი.

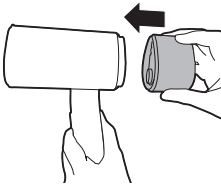

8 საჭიროა გაისმას „ნკაპუნის“ ხმა, რაც მიუთითებს, რომ წყლის რეზერვუარი უსაფრთხოდაა დამაგრებული.

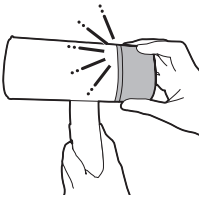

## მომზადება გამოყენებამდე

1 კედლის დამინებულ როზეტში შეაერთეთ ქსელის კაბელის შტეკერი.

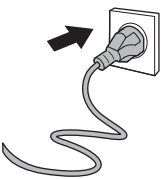

2 მისი ზემოთ გაცურებით გააქტიურეთ ჩართვის ღილაკი.

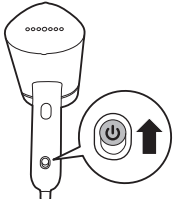

3 ორთქლის მზაობის ნათურა აინთება, რაც მიუთითებს, რომ მოწყობილობა ცხელდება. მოწყობილობა გამოსაყენებლად დაახლოებით 30 წამში იქნება მზად. როდესაც ორთქლის მზაობის ნათურა ჩაქრება, ეს ნიშნავს, რომ მოწყობილობა გამოსაყენებლად მზად არის.

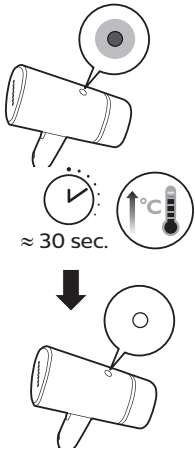

4 რამდენიმე წამის განმავლობაში ორთქლი მიმართეთ შორს და ხანგრძლივად დააჭირეთ ორთქლის გაშვების ღილაკს, ვინაიდან თავდაპირველი ორთქლი შესაძლოა წყლის წვეთებს შეიცავდეს.



5 აუშვით ორთქლის გაშვების ღილაკს, რათა ორთქლის გამოყოფა შეჩერდეს.

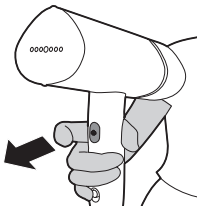





- 6 დამწვრობის თავიდან ასარიდებლად არ განათავსოთ ორთქლის აპარატის თავი არცერთ ზედაპირზე.

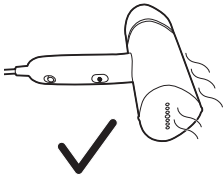

- 7 ზედაპირთან ორთქლის ფირფიტის პირდაპირი კონტაქტის თავიდან ასარიდებლად მოწყობილობა ზედაპირზე გვერდულად მოათავსეთ.

## მოწყობილობის გამოყენება

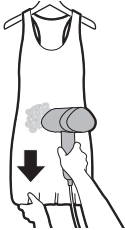

- 1 ტანსაცმელი საკიდზე დაკიდეთ. უკეთესი შედეგისთვის დაქაჩეთ ტანსაცმლის გვერდები / ქვედა ნაწილი.

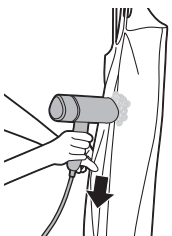

- 2 ორთქლით დამუშავების დროს ორთქლის აპარატის თავი მიაღებთ ტანსაცმელს, მეორე ხელით მოქაჩეთ ტანსაცმლის კიდეებს და გაჭიმეთ. ქსოვილის გასასწორებლად პირველი დიდი შეკარით, თუ ისეთ დილებიან ტანსაცმელს ამუშავებთ, როგორცაა პერანგები, ქურთუკები და შარვლები.



- 3 ქსოვილის გასასწორებლად პირველი დიდი შეკარით, თუ ისეთ დილებიან ტანსაცმელს ამუშავებთ, როგორცაა პერანგები, ქურთუკები და შარვლები.

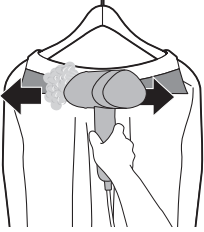

4 საყელოიანი ტანსაცმლის შემთხვევაში, ორთქლის აპარატი გადაატარეთ ჰორიზონტალურად საყელოზე.

შენიშვნა: მოწყობილობის გამოყენებით შესაძლებელია ტანსაცმლისთვის ბუნებრივი იერის მიცემა და სწრაფად მოწესრიგება. ღრმა ნაკეცების მოსაშორებლად და უფრო ოფიციალური იერის მისაცემად რეკომენდებულია დამატებით უთოს გამოყენება.

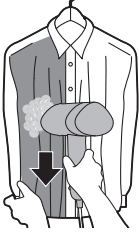

5 ორთქლის აპარატის თავი ოდნავ დააშორეთ პერანგებს ან კაბებს, რომლებსაც ფურფუშები, არშიები, გოფირებული ნაჭრები ან კილიტები აქვს. ქსოვილის დასარბილებლად მხოლოდ ორთქლი გამოიყენეთ. ორთქლით დაუთოება ასევე შესაძლებელია შიგნიდან.

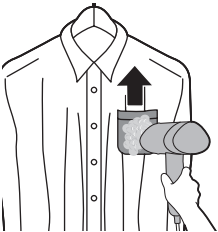

6 პერანგის ჯიბეების შემთხვევაში ორთქლის აპარატის თავი მიაღეთ ქსოვილს და ზემოთ გადაადგილეთ.

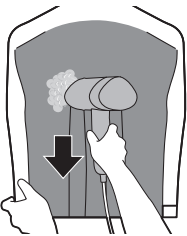

7 ნაკეცების შემთხვევაში მოჭიმეთ ტანსაცმლის გვერდები, მიაღეთ ორთქლის აპარატის თავი ნაკეცებს და ორთქლით დაამუშავეთ ქვედა მიმართულებით.

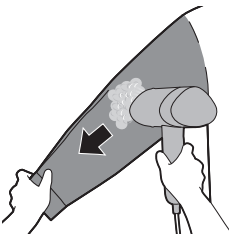

8 ორთქლით სახელოების დამუშავება დაიწყეთ მხრიდან და თანდათან ჩამოყვით ქვემოთ. დამუშავებისას თავისუფალი ხელით დიაგონალურად მოქაჩეთ სახელოს.

## გასუფთავება და მოვლა-შენახვა

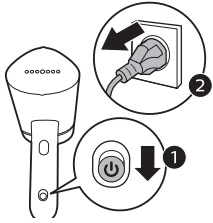

1 გამორთეთ ჩამრთველი ღილაკი მისი ქვემოთ ჩაცურებით და გამოაერთეთ მოწყობილობა კედლის დამინებული შტეფსელიდან.



2 დაელოდეთ მოწყობილობის გაგრილებას დაახლოებით 60 წუთის განმავლობაში.

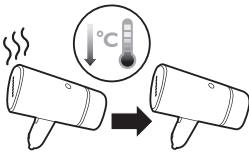

3 ძირიდან მოაცილეთ ფანტელები და სხვა სახის ნადები სველი ნაჭრით.



4 დამწვრობის თავიდან ასარიდებლად არ განათავსოთ ორთქლის აპარატის თავი არცერთ ზედაპირზე.



5 ზედაპირთან ორთქლის ფირფიტის პირდაპირი კონტაქტის თავიდან ასარიდებლად მოწყობილობა ზედაპირზე გვერდულად მოათავსეთ.

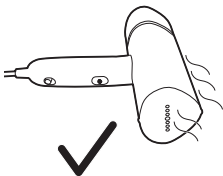

# შენახვა

1 მოხსენით წყლის რეზერვუარი.

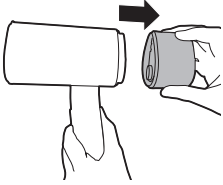

2 წყლის რეზერვუარიდან გადააქციეთ დარჩენილი წყალი.

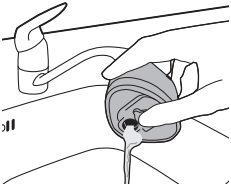

3 დაამაგრეთ წყლის რეზერვუარი.

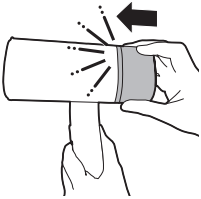

4 მოწყობილობა მყარად დაიჭირეთ ჰორიზონტალურ პოზიციაში.

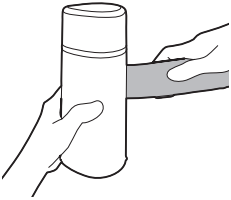

5 დაკვეთთ სახელური ორთქლის აპარატის თავის მიმართულებით.

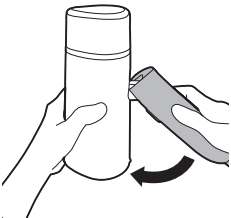

6 დარწმუნდით, რომ სახელური სრულად დაკეცილია.

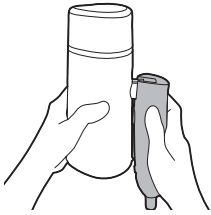

7 მოაშორეთ კაბელი მოწყობილობას. დარწმუნდით, რომ კაბელი არაა მოხრილი ან განელილი.

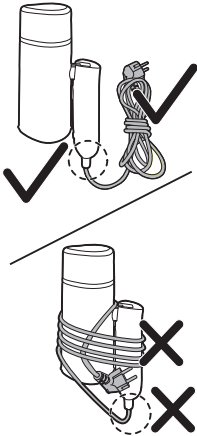

## პრობლემის აღმოფხვრა

ამ თავში შეჯამებულია ყველაზე გავრცელებული პრობლემები, რომლებსაც მოწყობილობის გამოყენებისას შეიძლება შეხვდეთ. თუ პრობლემას ვერ აგვარებთ ქვემოთ მოცემული ინფორმაციით, ეწვიეთ გვერდს [www.philips.com/support](http://www.philips.com/support) ხშირად დასმული კითხვების სიისთვის ან დაუკავშირდით მომხმარებელზე ზრუნვის ცენტრს თქვენს ქვეყანაში.

პრობლემა	შესაძლო მიზეზი	გადაწყვეტა
მოწყობილობა არ ცხელდება.	მოწყობილობა სათანადოდ არ არის შეერთებული ქსელში ან არ არის ჩართული.	დარწმუნდით, რომ ჩანგალი სათანადოდ არის ჩასმული და შტეფსელი მუშა მდგომარეობაშია. დარწმუნდით, რომ მოწყობილობა ჩართულია.
მოწყობილობა არ წარმოქმნის ორთქლს.	მოწყობილობა სათანადოდ არ არის შეერთებული ქსელში ან არ არის ჩართული.	დარწმუნდით, რომ ჩანგალი სათანადოდ არის ჩასმული და შტეფსელი მუშა მდგომარეობაშია. დარწმუნდით, რომ მოწყობილობა ჩართულია.

	<p>მონყობილობა საკმარისად არ ცხელდება.</p>	<p>გააცხელეთ მონყობილობა დაახლოებით 30 წამის განმავლობაში („ორთქლის მზაობის“ ინდიკატორი ჩაირთვება). როცა მონყობილობა მზად იქნება გამოყენებისთვის, ინდიკატორი გამოირთვება.</p>
	<p>ორთქლის მიწოდების დილაკი ბოლომდე არ არის დაჭერილი.</p>	<p>დააჭირეთ ორთქლის გამკვების დილაკს ბოლომდე და არ აუშვათ რამდენიმე წამის განმავლობაში.</p>
	<p>წყლის ავზში წყლის დონე ძალიან დაბალია, ან ის მთლიანად დახარჯულია.</p>	<p>გამორთეთ მონყობილობა ქსელიდან და შეავსეთ წყლის რეზერვუარი.</p>
	<p>ორთქლის ფირფიტა მოთავსებულია ჰორიზონტალურ მდგომარეობაში.</p>	<p>გამოიყენეთ მონყობილობა ვერტიკალურად, დაელოდეთ რამდენიმე წამს, რომ ორთქლი გამოვიდეს.</p>
<p>ორთქლის უთოს თავიდან წყლის წვეთები გამოდის.</p>	<p>მონყობილობა ბოლომდე არ არის გაცხელებული.</p>	<p>იმისათვის, რომ მონყობილობა სრულად გაცხელდეს.</p>
<p>მონყობილობა გამოსცემს ტუმბოს მუშაობის ხმას/სახელური ვიბრირებს.</p>	<p>ტუმბოს მეშვეობით წყალი ხვდება ორთქლის უთოს თავში, რათა ორთქლად გარდაიქმნას.</p>	<p>ეს ნორმალურია.</p>
	<p>წყლის ავზში წყლის დონე ძალიან დაბალია, ან ის მთლიანად დახარჯულია.</p>	<p>გამორთეთ მონყობილობა ქსელიდან და შეავსეთ წყლის რეზერვუარი.</p>
<p>ორთქლის უთოს თავი და/ან სახელური სველია.</p>	<p>წყლის შევსების კარი ბოლომდე არ არის ჩასმული.</p>	<p>მოსხენით ავზი და დარწმუნდით, რომ წყლის შევსების კარი ბოლომდე არის ჩასმული.</p>
	<p>ავზი ზედმეტად გაივსო წყლის ნალექით მის გარშემო.</p>	<p>გაასუფთავეთ ავზზე დარჩენილი წყლის ნალექი.</p>

## 产品简介

欢迎购买并使用飞利浦产品！为了让您能充分享受飞利浦提供的支持，请在 [www.philips.com/welcome](http://www.philips.com/welcome) 上注册您的产品。使用本产品前，请认真阅读本用户手册、重要信息手册和快速入门指南。请妥善保管这些文件，以供日后参考。

## 产品概述

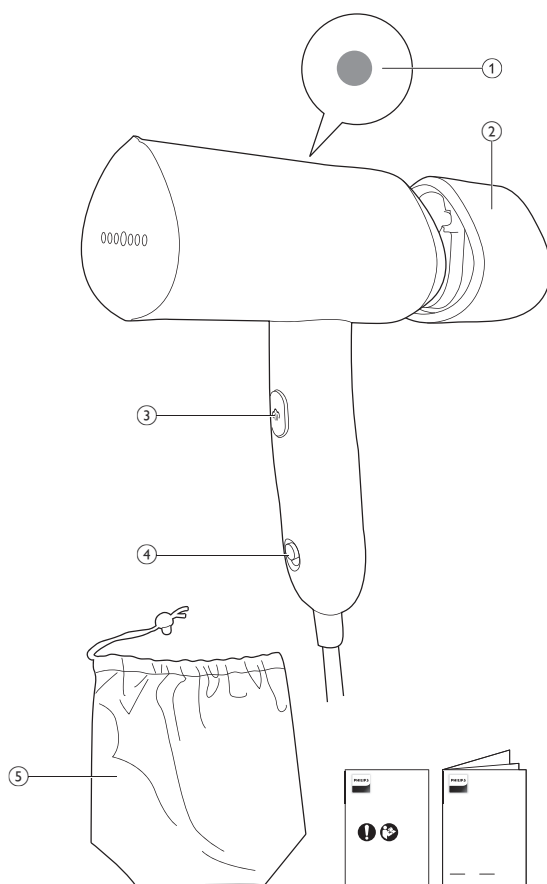

STH3010, STH3014  
STH3020, STH3024

- 1 蒸汽就绪指示灯
- 2 分离式水箱
- 3 蒸汽开关按钮
- 4 电源按钮
- 5 存储袋

## 警告

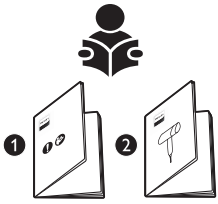

- 1 请参阅《快速入门指南》和《重要信息手册》，了解本产品的使用方法。

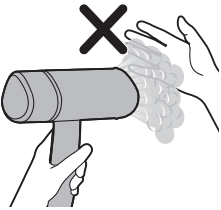

- 2 请注意从蒸汽熨烫机逸出的热蒸汽。热蒸汽可能导致烫伤。

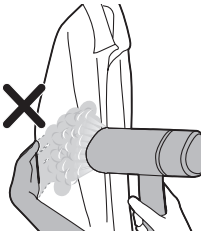

- 3 熨烫时请不要用手作为支撑面。





4 切勿将产品朝向自己/他人的脸。



5 切勿将产品朝向自己/他人。



6 切勿在使用后将蒸汽喷头放在电源线上。

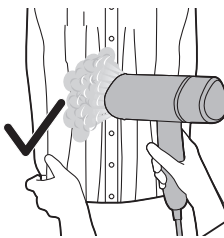

7 展开衣物两侧。

## 使用准备

### 所用水质类型

本产品可使用自来水。但如果您居住的区域水质较硬，我们建议您将等量的自来水与蒸馏水或软化水混合使用。这样可以防止水垢快速积聚，从而延长产品的使用寿命。



请勿将香水、转筒式干燥机中的水、醋、淀粉、除垢剂、熨衣剂、化学除垢水或其他化学品加入水箱，因为它们可能会导致喷水、留下褐色污垢或损坏产品。

### 给水箱注水

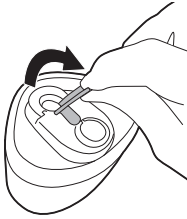

1 将分离式水箱卸下。找到水箱上的水箱盖。向上翻开水箱盖，打开水箱。

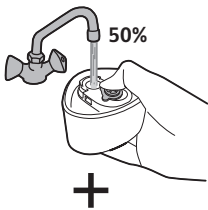

+

Distilled/  
Demineralized water

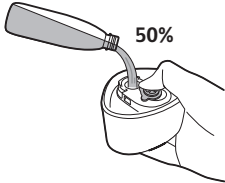

2 向水箱中注入 50% 自来水和 50% 蒸馏水/软化水。

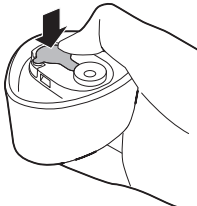

3 盖紧水箱盖。

- 4 一只手握住产品，另一只手紧紧抓住蒸汽熨烫机蒸汽喷头。



- 5 向上翻转手柄。

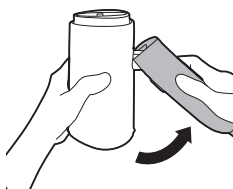

- 6 发出“咔哒”声既表示手柄安装到位。



- 7 将水箱安装到本产品上。

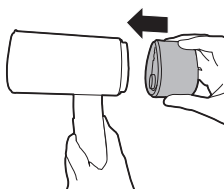

- 8 听到“咔哒”声则表示水箱已牢牢固定。

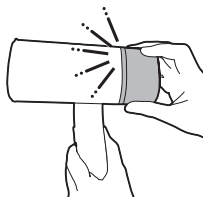

## 使用前准备

- 1 将电源插头插入接地电源插座。

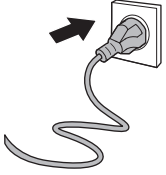

- 2 向上滑动电源按钮，启动蒸汽熨烫机。

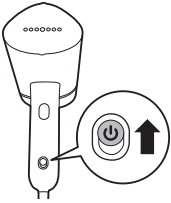

- 3 蒸汽就绪指示灯亮起，表示产品正在加热。约 30 秒后产品即可使用。蒸汽就绪指示灯熄灭，表示产品即可使用。

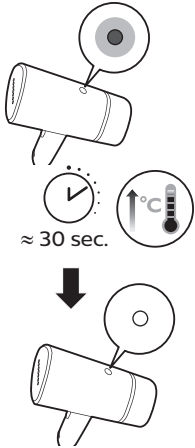

- 4 按住蒸汽开关按钮，使蒸汽逸出几秒钟，因为先开始产生的蒸汽可能含有水滴。

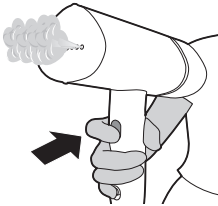

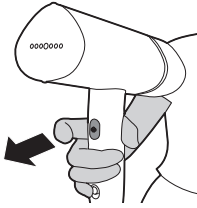

5 松开蒸汽开关按钮，停止逸出蒸汽。



6 切勿将蒸汽熨烫机蒸汽喷头直接置于任何表面，以避免烫伤。

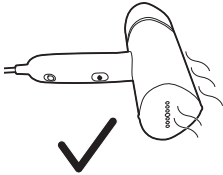

7 将产品侧放于表面上，以免蒸汽面板直接接触表面。

## 使用本产品

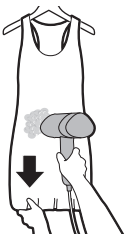

1 将衣物挂在衣架上。展开衣物两侧/底部，以获得更好的熨烫效果。

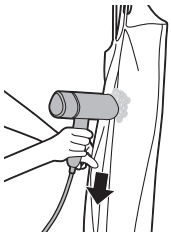

2 当您进行蒸汽熨烫时，请朝着衣物按蒸汽熨烫机蒸汽喷头，并用手展开衣物的两侧。对于衬衫、夹克和裤子等带有纽扣的衣物，请扣上第一粒纽扣以帮助拉直布料。



- 3 对于衬衫、夹克和裤子等带有纽扣的衣物，请扣上第一粒纽扣以帮助拉直布料。

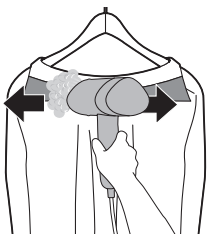

- 4 对于带有衣领的衣物，请沿着衣领水平移动蒸汽熨烫机。

注意：本产品适合于打造自然造型和快速处理。对于具有顽固褶皱的衣物和更正式的造型，建议您使用电熨斗。

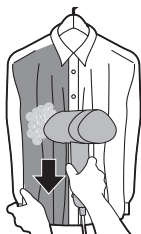

- 5 对于衬衫或带有褶饰、褶边、褶皱或亮片的连衣裙，请让蒸汽熨烫机蒸汽喷头与其保持一些距离。请仅使用蒸汽来松散织物。您也可以由内侧用蒸汽熨烫衣物。

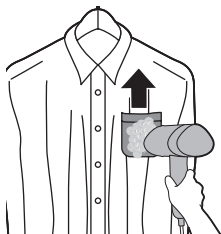

- 6 对于衬衫口袋，请将蒸汽熨烫机蒸汽喷头按在布料上向上移动。

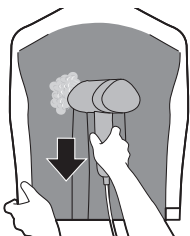

- 7 对于褶皱，拉紧衣物两侧，将蒸汽熨烫机蒸汽喷头按在褶皱上并向下熨烫。

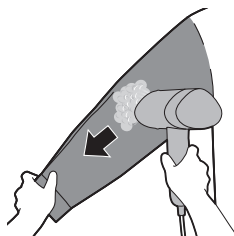

- 8 要对袖子进行蒸汽熨烫，请从肩膀区域开始，向下移动蒸汽熨烫机蒸汽喷头。熨烫的同时，请用另一只手沿对角线向下拉衣袖。

## 清洁和保养

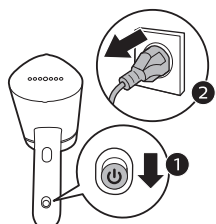

- 1 向下滑动电源按钮，关闭产品，然后从接地电源插座拔下产品插头。

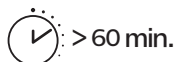

- 2 让产品冷却大约 60 分钟。

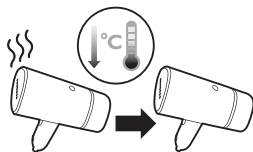

- 3 用湿布擦拭底板上的水垢和其他沉积物。



- 4 切勿将蒸汽熨烫机蒸汽喷头直接置于任何表面，以避免烫伤。



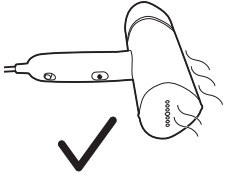

5 将产品侧放于表面上，以免蒸汽面板直接接触表面。

## 存储

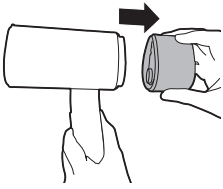

1 拆下水箱。

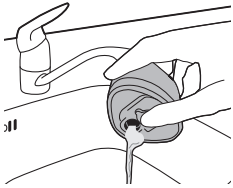

2 将水箱中剩余的水倒出。

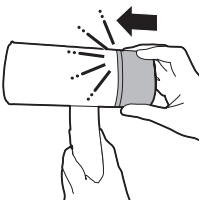

3 安装水箱。

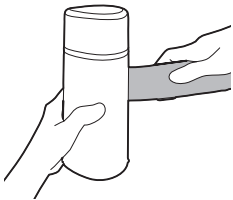

4 沿着水平方向握紧该产品。



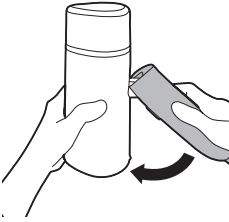

5 朝着蒸汽熨烫机蒸汽喷头方向折叠手柄。

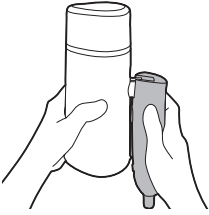

6 确保手柄已完全折叠。

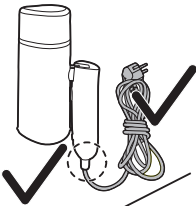

7 朝着远离产品的方向缠绕电源线，确保电源线没有弯曲或拉伸过长。

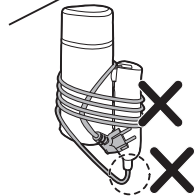

## 故障排除

本章归纳了您在使用本产品时常常遇到的问题。如果您无法根据以下信息解决问题，请访问 [www.philips.com/support](http://www.philips.com/support) 查阅常见问题列表，或联系您所在国家/地区的客户服务中心。

问题

可能的原因

解决方法

产品无法加热。	产品未正确插入电源插头或未打开电源。	检查电源插头是否正确插入，以及电源插座是否正常工作。 检查是否已打开产品电源。
产品不能产生蒸汽。	产品未正确插入电源插头或未打开电源。	检查电源插头是否正确插入，以及电源插座是否正常工作。 检查是否已打开产品电源。
	产品未充分加热。	让产品加热约 30 秒（“蒸汽就绪”指示灯将亮起）。当产品可供使用时，指示灯将关闭。
	您没有完全按住蒸汽开关。	完全按住蒸汽开关几秒钟。
	水箱中的水位太低或水已用完。	拔下产品插头并给水箱重新注水。
	蒸汽面板放在了水平位置上。	垂直使用产品，等待几秒钟以释放蒸汽。
有水滴从产品的蒸汽喷头中滴出。	产品未完全加热。	将产品完全加热。
产品发出抽水声/手柄开始振动。	水抽至蒸汽熨烫机蒸汽喷头，转化为蒸汽。	这是正常的。
	水箱中的水位太低或水已用完。	拔下产品插头并给水箱重新注水。
蒸汽喷头和/或手柄潮湿。	注水口未完全插入。	拆下水箱，并确保注水口已完全插入。
	水箱注水过满，上面有积水。	擦去水箱上的积水。

# 簡介

感謝您購買本產品。歡迎來到飛利浦的世界！請至 [www.philips.com/welcome](http://www.philips.com/welcome) 註冊您的產品，以獲得飛利浦提供的完整支援。使用本產品前，請先詳閱本使用手冊、重要資訊手冊及快速入門指南。請妥善保存，以供日後參考。

# 產品概覽

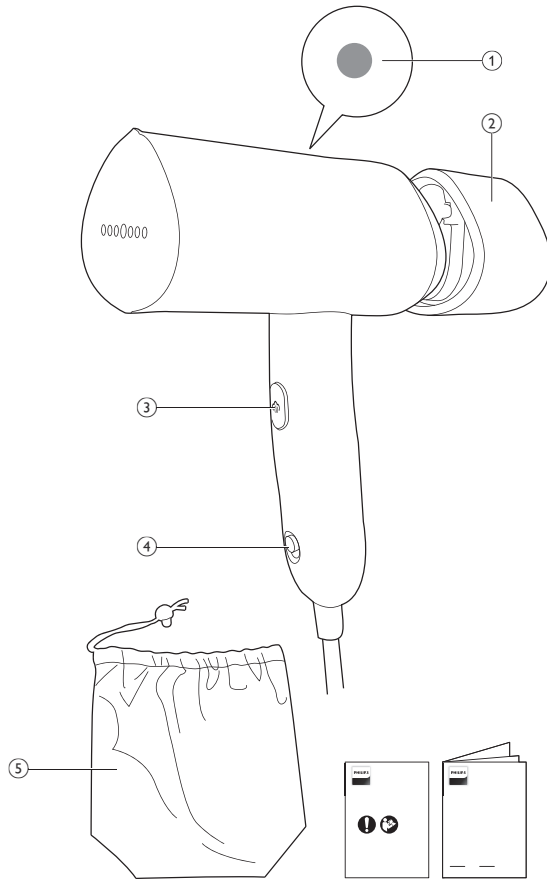

STH3010, STH3014  
STH3020, STH3024

- 1 蒸氣就緒指示燈
- 2 可拆式水箱
- 3 蒸氣觸動器按鈕
- 4 電源按鈕
- 5 收納袋

## 警告

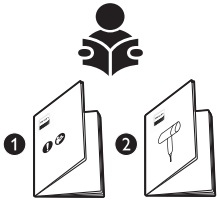

- 1 請參閱快速入門指南和重要資訊手冊，瞭解如何使用本產品。



- 2 請小心蒸氣機冒出的高溫蒸氣，蒸氣可能會造成燙傷。

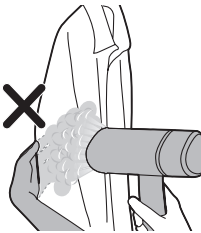

- 3 進行蒸氣熨燙時，請勿直接以未受保護的手作為支撐平面。



- 4 請勿將產品朝向自己/他人的臉部。

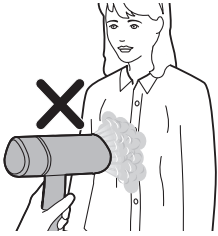

5 請勿將產品朝向自己/他人。



6 使用完畢後，切勿將蒸氣噴頭放在電源線上。

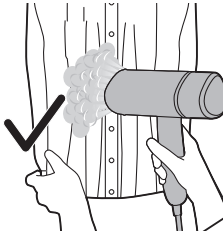

7 拉伸衣物兩側。

## 使用前準備

### 使用的水質

本產品適合搭配自來水使用。不過，如果您居住地區的水質偏硬，建議您將等量的自來水與蒸餾水或軟化水混合。如此可避免快速累積水垢，並延長產品的使用壽命。

請勿加入香水、滾筒式烘乾機的水、醋、燙衣漿、除垢劑、熨燙添加劑、經化學除垢的水或其他化學物質，否則可能造成水噴濺溢漏、產生棕色污漬或損壞產品。



## 水箱加水

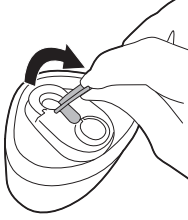

1 取出可拆式水箱。找到水箱的水箱蓋。掀開水箱蓋以打開水箱的蓋子。



+

Distilled/  
Demineralized water

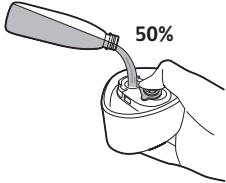

2 將 50% 的自來水和 50% 的蒸餾水/軟水注入水箱。

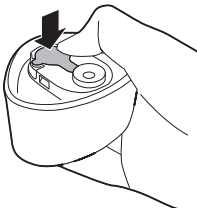

3 確實蓋好水箱蓋。

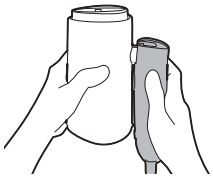

4 持握產品時請以一隻手穩穩握住蒸氣噴頭。

- 5 將握把往上扳。

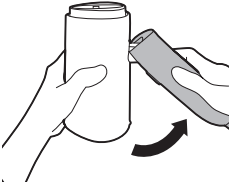

- 6 發出「喀噠」聲代表握把應已拉直。



- 7 將水箱裝到產品上。

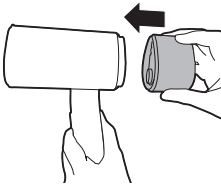

- 8 您應該會聽見「喀噠」聲，表示水箱已牢牢固定。

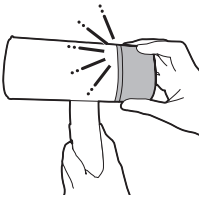

## 使用前置準備

- 1 將電源線插頭插入接地插座。

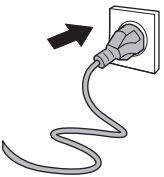

2 向上滑動電源按鈕將其開啟。

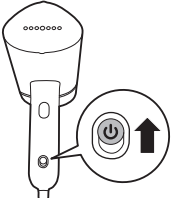

3 蒸氣就緒指示燈會亮起，表示產品正在加熱。大約 30 秒即準備好可使用本產品。蒸氣就緒指示燈熄滅時，表示已準備好可以使用本產品。

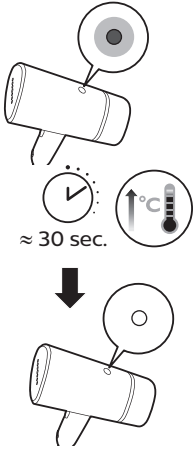

4 先朝別處噴散蒸氣幾秒鐘，並按住蒸氣觸動器按鈕，因為一開始的蒸氣可能含有水滴。

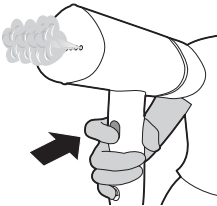

5 放開蒸氣觸動器按鈕，讓蒸氣停止噴出。

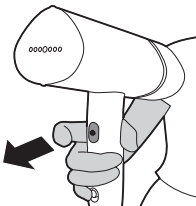



- 6 請勿將蒸氣噴頭直接放在任何表面上，以避免燒灼。



- 7 請將產品橫放在表面上，避免蒸氣板直接接觸表面。

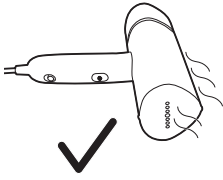

## 使用產品

- 1 將衣物掛在衣架上。拉伸衣物兩側/底部以獲得更好的效果。

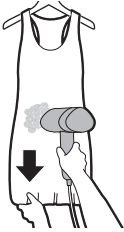

- 2 進行蒸氣熨燙時，請將蒸氣噴頭靠在衣物上，用另一隻手拉伸衣物兩側。對於有鈕扣的衣物，例如襯衫、外套及褲子，扣上第一顆鈕扣有助於拉平布料。

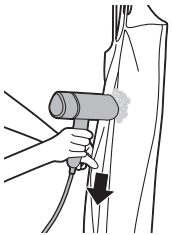

- 3 對於有鈕扣的衣物，例如襯衫、外套及褲子，扣上第一顆鈕扣有助於拉平布料。



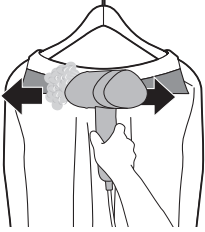

- 4 針對有領子的衣物，請沿著衣領水平移動蒸氣機。

備註：本產品可用於創造自然有型的效果，並且迅速整飾衣物。如需處理衣物頑強皺痕，或是需要更正式的造型，建議您另以熨斗加強效果。

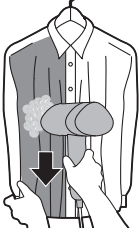

- 5 蒸氣噴頭應與襯衫或帶有波浪褶、荷葉邊、百葉褶或亮片的洋裝保持些許距離。蒸氣只能用來讓這些布料更蓬鬆。您也可以從衣服內面進行蒸氣熨燙。

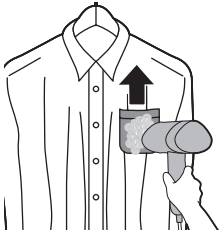

- 6 針對襯衫口袋，請將蒸氣噴頭靠在布料上並向上移動。

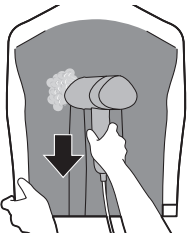

- 7 針對褶線，請拉住衣物兩側，將蒸氣噴頭靠在褶線上，然後往下蒸氣熨燙。

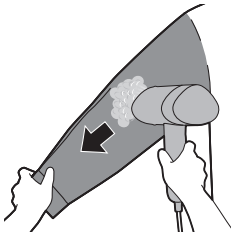

- 8 如要以蒸氣熨燙袖子，請由肩部開始，並將蒸氣噴頭向下移動。一邊蒸氣熨燙，一邊用另一隻手將袖子往對角向下拉伸。

## 清潔與維護

- 1 向下滑動電源按鈕將其關閉，並將產品插頭從接地電源插座上拔下。

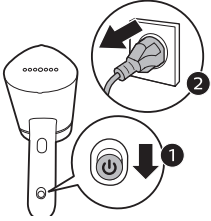

- 2 等待約 60 分鐘，讓產品冷卻。

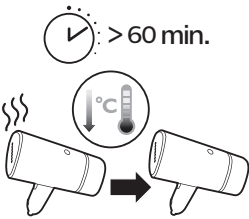

- 3 用濕布擦掉底盤的小薄片和其他沈積物。



- 4 請勿將蒸氣噴頭直接放在任何表面上，以避免燒灼。



- 5 請將產品橫放在表面上，避免蒸氣板直接接觸表面。

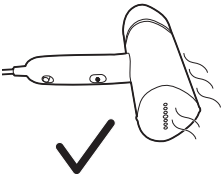

## 收納

- 1 拆下水箱。

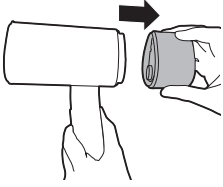

- 2 將水箱中剩餘的水倒空。

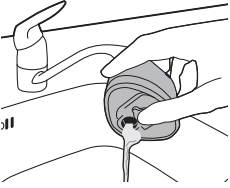

- 3 裝上水箱。

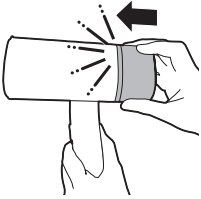

- 4 將產品穩穩地保持在水平位置。

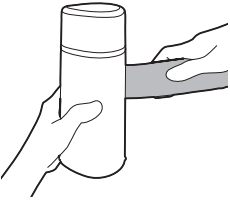

- 5 將握把朝蒸氣噴頭方向折疊。

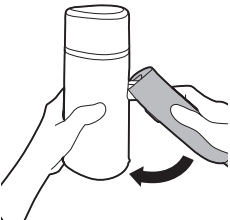

6 確保握把完全折疊。

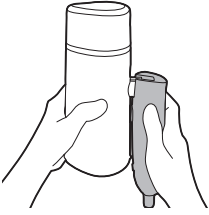

7 將主電源線從產品上鬆開，確認主電源線沒有彎曲或拉扯。

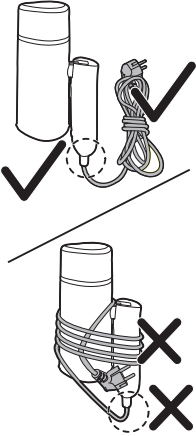

## 疑難排解

本單元概述您使用本產品時可能遇到的最常見問題。如果下方資訊無法解決您遇到的問題，請造訪 [www.philips.com/support](http://www.philips.com/support) 查看常見問題集清單，或聯絡您所在國家/地區的飛利浦客戶服務中心。

問題	可能原因	解決方案
產品未加熱。	產品未正確插上電源，或電源未開啟。	檢查電源插頭是否正確插上，以及插座供電正常。 檢查產品電源是否已開啟。
產品不會產生蒸氣。	產品未正確插上電源，或電源未開啟。	檢查電源插頭是否正確插上，以及插座供電正常。 檢查產品電源是否已開啟。
	產品未充分加熱。	讓產品加熱約 30 秒（「蒸氣就緒」指示燈會亮起）。產品準備就緒可供使用時，指示燈會熄滅。
	您尚未完全按下蒸氣觸動器。	將蒸氣觸動器完全按到底數秒。
	水箱內的水位過低或用光了。	拔除產品插頭，並添加水箱內的水。

	蒸氣板放於水平位置。	垂直使用產品，稍等幾秒鐘的時間讓蒸氣釋放。
產品蒸氣噴頭會滴水。	產品沒有充分加熱。	讓產品充分加熱。
產品發出汲水聲音/握把震動。	水正被送往蒸氣噴頭轉換成蒸氣。	此為正常現象。
	水箱內的水位過低或用光了。	拔除產品插頭，並添加水箱內的水。
蒸氣噴頭及/或握把潮溼。	注水口門未完全插入。	拆下水箱，確保注水口門已完全插入。
	水箱過滿，溢出來的水流到周遭。	擦掉多餘的水。

## 소개

필립스 제품을 구입해 주셔서 감사합니다! 필립스가 드리는 지원 혜택을 받으실 수 있도록 [www.philips.com/welcome](http://www.philips.com/welcome)에서 제품을 등록하십시오. 본 제품을 사용하기 전에 이 사용 설명서와 중요 정보 책자, 요약 설명서를 주의 깊게 읽으십시오. 나중에 참조할 수 있도록 이 설명서를 보관하십시오.

## 제품 개요

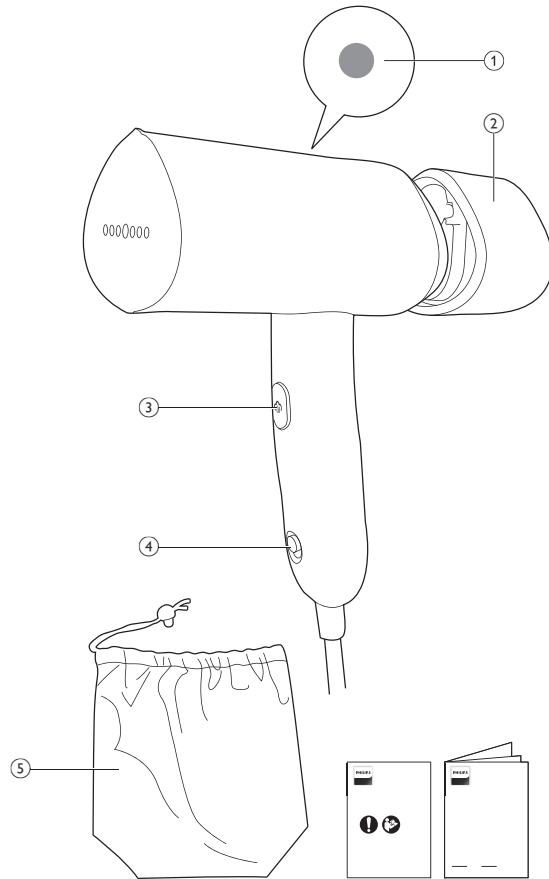

STH3010, STH3014  
STH3020, STH3024

- 1 스팀 준비 표시등
- 2 분리형 물탱크
- 3 스팀 버튼
- 4 전원 버튼
- 5 보관용 파우치

## 경고

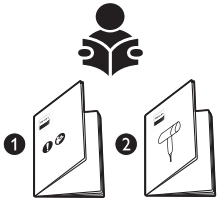

- 1 제품 사용 방법은 요약 설명서 및 중요 정보 책자를 참조하십시오.



- 2 다리미에서 나오는 뜨거운 수증기를 주의하십시오. 수증기로 인해 화상을 입을 수 있습니다.

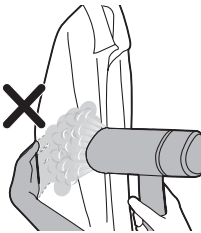

- 3 스팀 다리미를 사용할 때는 맨손으로 옷감을 잡지 마십시오.



- 4 제품을 자신 또는 다른 사람의 얼굴을 향해 놓지 마십시오.



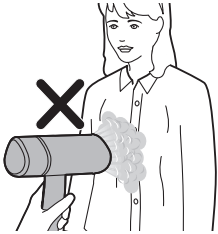

5 제품을 자신 또는 다른 사람을 향해 놓지 마십시오.



6 사용 후에는 스티머 헤드를 전원 코드 위에 올려 놓지 마십시오.

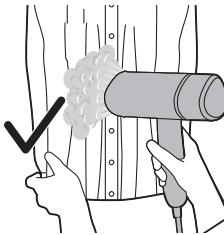

7 옷감의 측면을 당겨 펴십시오.

## 사용 준비

### 사용할 물의 종류

이 제품은 수돗물을 사용하는 것이 적합합니다. 그러나 경수 지역에 거주하는 경우, 수돗물과 같은 양의 증류수 또는 탈염수를 혼합하는 것이 좋습니다. 이로써 석회질이 빨리 쌓이지 않고, 제품의 수명이 연장됩니다.

**향수, 회전식 건조기의 물, 식초, 풀, 석회질 제거제, 다림질 보조제, 이물질 제거용 화학 약품이나 기타 화학 약품을 추가하지 마십시오. 물이 튀거나, 갈색 얼룩이 생기거나, 제품이 손상될 수 있습니다.**



## 물탱크 채우기

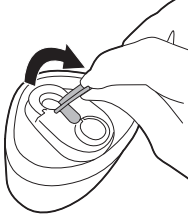

- 1 분리형 물탱크를 분리하십시오. 물탱크의 뚜껑을 찾으십시오. 물탱크 뚜껑을 위로 찢어 엽니다.



+

Distilled/  
Demineralized water

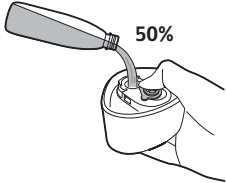

- 2 물탱크에 수도물 50%와 증류수/탈염수 50%를 채우십시오.

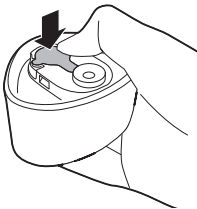

- 3 물탱크 뚜껑을 꼭 닫으십시오.



- 4 한 손으로 스팀머 헤드를 단단히 잡으며 다른 손으로 제품을 잡습니다.

5 손잡이를 위로 젖힙니다.

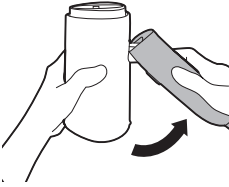

6 '딸깍' 소리가 나면서 손잡이가 펴져야 합니다.



7 물탱크를 제품에 장착합니다.

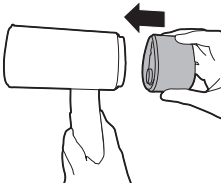

8 물탱크가 단단히 고정되면 '딸깍' 소리가 들립니다.

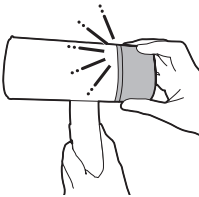

## 사용 전 준비

1 전원 플러그를 접지된 벽면 콘센트에 꽂습니다.

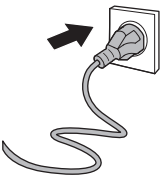

2 위로 밀어 전원 버튼을 켭니다.

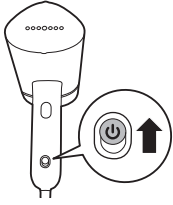

3 다리미가 가열되고 있음을 나타내는 스팀 준비 표시등이 켜집니다. 제품을 약 30초 후에 사용할 수 있습니다. 스팀 준비 표시등이 꺼지면 제품을 사용할 준비가 된 것입니다.

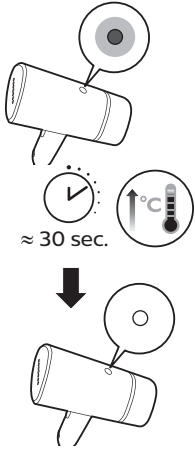

4 처음에 물방울이 떨어질 수 있으므로 몇 초 동안 스팀을 다른 곳에 분사하고 스팀 버튼을 길게 누릅니다.

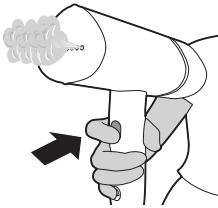

5 스팀 버튼을 놓아 스팀을 멈춥니다.

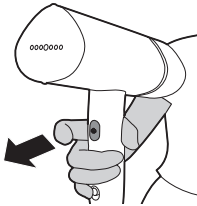

- 6 화상을 입을 수 있으므로 스티머 헤드를 어떤 표면에도 바로 올리지 마십시오.



- 7 스팀 열판이 표면에 직접 닿지 않도록 제품을 옆으로 눕혀야 합니다.

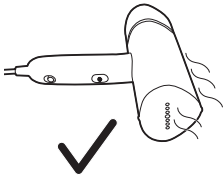

## 제품 사용하기

- 1 옷걸이에 옷감을 걸어 놓습니다. 옷감의 옆면/아래쪽을 잡아 당겨 다림질하면 더 좋은 결과를 얻을 수 있습니다.

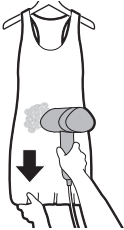

- 2 스팀을 분사할 때 스티머 헤드를 옷감에 대고 손으로 옷감의 끝을 잡아 당겨줍니다. 셔츠, 재킷, 바지 등 단추가 달린 옷은 다림질하기 쉽도록 첫 번째 단추를 잠급니다.

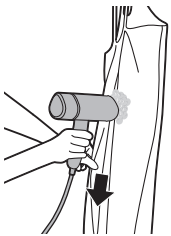

- 3 셔츠, 재킷, 바지 등 단추가 달린 옷은 다림질하기 쉽도록 첫 번째 단추를 잠급니다.

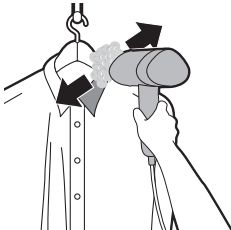

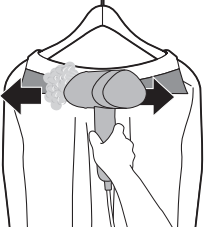

4 칼라 쪽은 칼라를 따라 스티머를 수평으로 이동합니다.

참고: 이 제품을 사용하면 빠른 손질은 물론 자연스러운 연출이 가능합니다. 구김이 심한 옷감이나 격식을 갖춘 의복에는 추가로 일반 다리미를 사용하는 것이 좋습니다.



5 프릴, 주름 장식, 루시 장식 또는 스팅글 장식이 달린 원피스나 셔츠의 경우에는 스티머 헤드를 옷에서 약간 떨어진 곳에서 잡습니다. 옷감이 퍼질 정도로만 소량의 스팀을 분사하십시오. 옷 안쪽에서부터 스팀을 분사할 수도 있습니다.



6 셔츠 주머니는 스티머 헤드를 옷감에 대고 누르면서 위쪽으로 이동합니다.

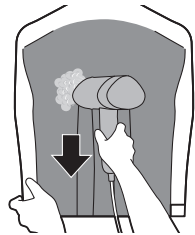

7 주름이 있는 옷감의 경우, 옷감의 끝쪽을 당기고 주름 위에 스티머 헤드를 놓고 누른 다음 아래쪽으로 스팀을 분사하십시오.

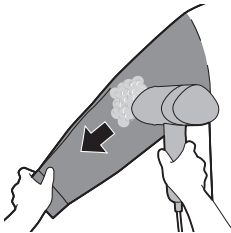

8 소매를 다리려면 스티머 헤드를 어깨 부분에서부터 시작해 아래쪽으로 이동합니다. 다른 손으로 소매를 대각선 아래로 잡아당기면서 다리십시오.

## 청소 및 유지관리

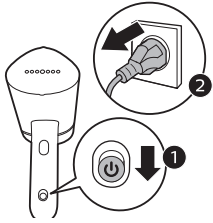

- 1 전원 버튼을 아래로 밀어 제품을 끄고 접지된 벽면 콘센트에서 제품의 전원 코드를 뽑습니다.

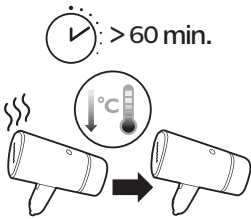

- 2 약 60분간 제품을 그대로 두어 열을 식히십시오.



- 3 젖은 천으로 열판에 묻은 이물질질을 닦으십시오.



- 4 화상을 입을 수 있으므로 스티머 헤드를 어떤 표면에도 바로 올리지 마십시오.

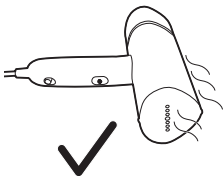

- 5 스팀 열판이 표면에 직접 닿지 않도록 제품을 옆으로 눕혀야 합니다.

## 보관

- 1 물탱크를 분리합니다.

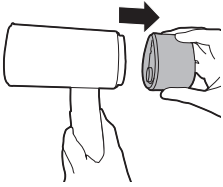

- 2 물탱크에 남아 있는 물을 모두 따라내십시오.

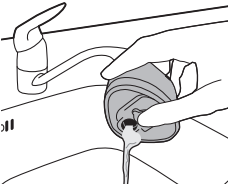

- 3 물탱크를 장착합니다.

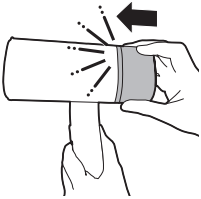

- 4 제품을 수평 상태로 단단히 잡습니다.

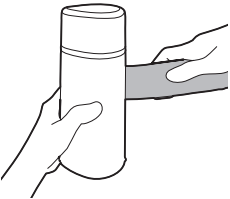

- 5 손잡이를 스티머 헤드 쪽으로 접습니다.

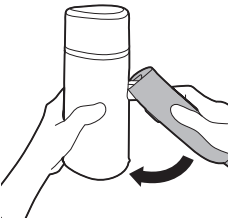



6 손잡이가 완전히 접히도록 합니다.

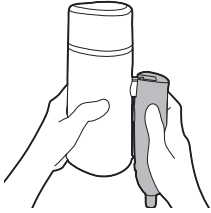

7 전원 코드가 구부러지거나 늘어나지 않도록 주의하면서 전원 코드를 제품과 떨어진 곳에서 감으십시오.

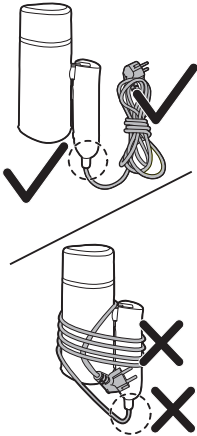

## 문제 해결

이 장은 제품을 사용하면서 일반적으로 경험하게 되는 문제와 그 해결 방법을 제시합니다. 아래의 정보로도 문제를 해결할 수 없는 경우 [www.philips.com/support](http://www.philips.com/support)를 방문하여 자주 묻는 질문(FAQ) 목록을 참조하거나 필립스 고객 상담실로 문의하십시오.

문제점	가능한 원인	해결책
스팀기가 예열되지 않습니다.	제품의 플러그가 꽂혀 있지 않거나 전원이 켜져 있지 않습니다.	전원 플러그가 제대로 꽂혀 있으며 벽면 콘센트가 작동하는지 확인하십시오. 제품이 켜져 있는지 확인하십시오.
제품에서 스팀이 나오지 않습니다.	제품의 플러그가 꽂혀 있지 않거나 전원이 켜져 있지 않습니다.	전원 플러그가 제대로 꽂혀 있으며 벽면 콘센트가 작동하는지 확인하십시오. 제품이 켜져 있는지 확인하십시오.
	제품이 충분히 뜨거워지지 않았습니니다.	제품이 예열될 때까지 30초간 기다립니다(스팀 준비 표시등 켜짐). 제품을 사용할 준비가 되면 표시등이 꺼집니다.

	스팀 버튼을 제대로 누르지 않았습니니다.	스팀 버튼을 몇 초 동안 꾹 누르십시오.
	물탱크의 수위가 너무 낮거나 물이 전부 사용되었습니다.	제품의 전원 코드를 뽑고 물탱크를 다시 채우십시오.
	스팀 열판이 수평으로 놓여 있습니다.	제품을 수직으로 사용하고 스팀이 분사될 때까지 몇 초간 기다리십시오.
제품의 스팀머 헤드에서 물방울이 떨어집니다.	제품이 완전히 가열되지 않았습니니다.	제품이 완전히 가열될 때까지 기다리십시오.
제품에서 펌프 소리가 나고 손잡이가 떨립니다.	물이 스팀머 헤드로 공급되면서 스팀으로 변환됩니다.	이는 정상적인 현상입니다.
	물탱크의 수위가 너무 낮거나 물이 전부 사용되었습니다.	제품의 전원 코드를 뽑고 물탱크를 다시 채우십시오.
스팀머 헤드 및/또는 손잡이가 젖은 경우	주입 도어가 완전히 삽입되지 않았습니니다.	물탱크를 분리하고 주입 도어가 완전히 삽입되었는지 확인하십시오.
	물탱크 주위에 물 잔여물이 너무 많이 채워져 있습니다.	물탱크에 남아 있는 물 잔여물을 닦아내십시오.

## المقدمة

تهانينا على شرائك المنتج، ومرحبًا بك في Philips! للاستفادة بالكامل من الدعم الذي تقدّمه Philips، سجّل منتجك على [www.philips.com/welcome](http://www.philips.com/welcome). اقرأ دليل المستخدم هنا وكتيّب المعلومات الهامة ودليل البدء السريع بدقة قبل استخدام الجهاز. واحتفظ بكل المستندات للرجوع إليها في المستقبل.

## نظرة عامة حول المنتج

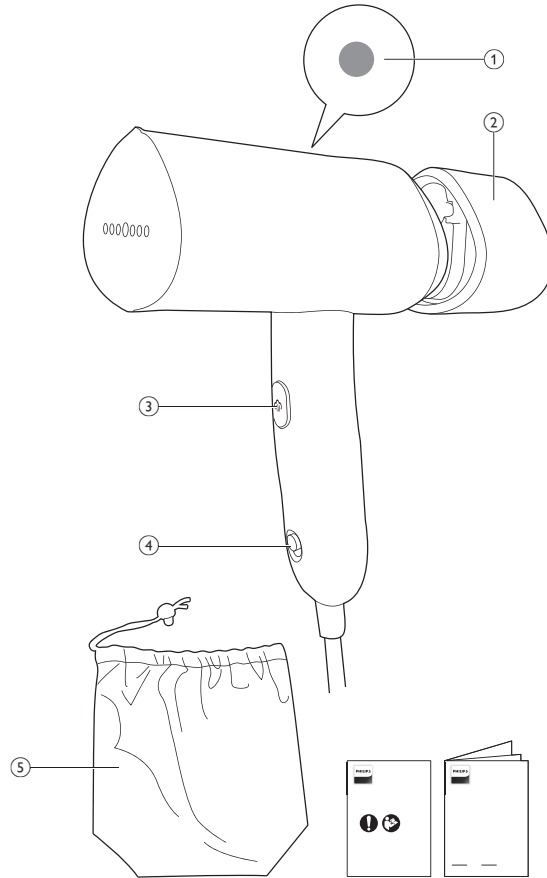

STH3010, STH3014  
STH3020, STH3024

- 1 الضوء الذي يشير إلى أن البخار جاهز
- 2 خزان مياه قابل للفك
- 3 زر مشغّل البخار
- 4 زر الطاقة
- 5 حقيبة للتخزين

## التحذيرات

- 1 يُرجى الرجوع إلى دليل البدء السريع وكتيّب المعلومات المهمة حول كيفية استخدام الجهاز.

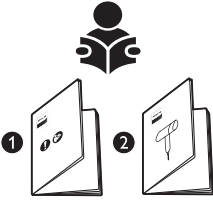

- 2 انتبه من البخار الساخن الذي يخرج من جهاز الكيّ بالبخار. يمكن للبخار أن يسبب الحروق.

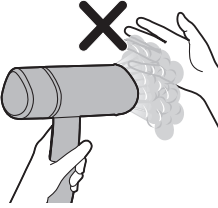

- 3 لا تستخدم يدك المجردة كسطح دعم أثناء الكيّ بالبخار.

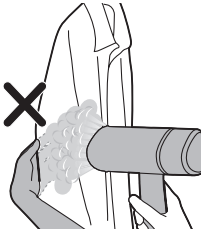

- 4 لا توجهه الجهاز نحو وجهك/وجه شخص آخر.



5 لا توجه الجهاز نحوك/نحو شخص آخر.



6 لا تضع رأس جهاز الكيّ البخار على سلك الطاقة بعد استخدامه.



7 اضغط على أطراف قطعة الملابس لتمديدتها.

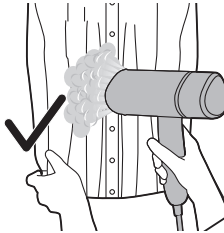

## التحضير للاستخدام

### نوع المياه الذي يجب استخدامه

يعدّ الجهاز مناسبًا للاستخدام مع مياه الحنفية. ومع ذلك، إذا كنت تعيش في منطقة حيث تكون المياه عسرة، ننصحك بمزج كمية متساوية من مياه الحنفية مع مياه مقطرة أو تمت إزالة المعادن منها. سيمنع ذلك تراكم الترسبات الكلسية بسرعة ويطيل فترة استخدام الجهاز.

لا تستخدم المياه المعطرة أو مياه آلة تجفيف الملابس أو الخل أو النشأ أو مواد إزالة الكلس أو المواد المساعدة على الكيّ أو المياه التي تمت إزالة الكلس منها كيميائيًا أو غيرها من المواد الكيميائية، إن قد تتسبب بخروج المياه من المكواة أو ظهور بقع بنية أو يلاحق الضرر بالجهاز.



## تعبئة خزان المياه

1 افصل خزان المياه القابل للفك. حدد غطاء خزان المياه في خزان المياه. اقلب غطاء خزان المياه لفتح غطاء خزان المياه.

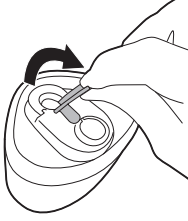

2 املا خزان المياه بنسبة 50% من ماء الصنبور و50% من الماء المقطر/المنزوع المعادن.

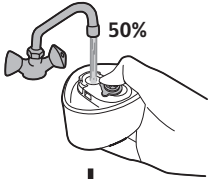

+

Distilled/  
Demineralized water

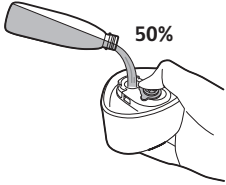

3 أغلق غطاء خزان المياه بإحكام.

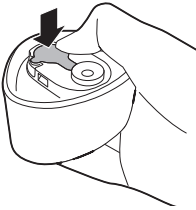

4 أمسك الجهاز في يدك، وامسك رأس جهاز الكيّ بالبخار بإحكام بإحدى اليدين.

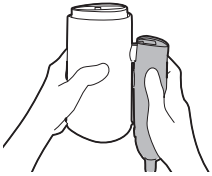

5 ارفع المقبض.

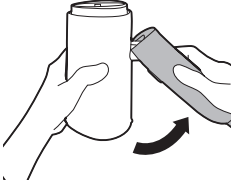

6 يجب أن يستقيم المقبض وأن تسمع صوت "نقرة".



7 ركب خزان المياه على الجهاز.

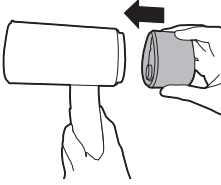

8 يجب أن تسمع صوت "نقرة" للإشارة إلى أنه تم تثبيت خزان المياه بإحكام.

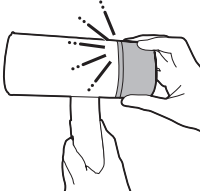

### التحضير قبل الاستخدام

1 ضع مقبس الطاقة الرئيسي في مأخذ حائط مؤرّض.

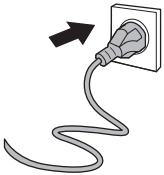

2 قم بتشغيل زر الطاقة عن طريق تحريكه لأعلى.

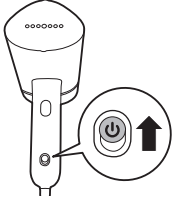

3 سيضيء الضوء الذي يشير إلى أن البخار جاهز للإشارة إلى أن الجهاز قيد الإحماء. سيصبح الجهاز جاهزاً للاستخدام في غضون 30 ثانية. بمجرد انطفاء الضوء الذي يشير إلى أن البخار جاهز، يصبح الجهاز جاهزاً للاستخدام.

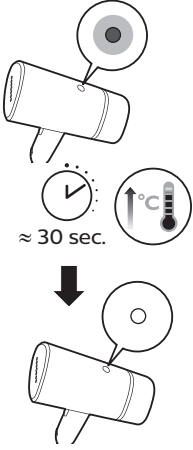

4 وجهه البخار بعيداً ليضع ثوان واضغط مع الاستمرار على زر تشغيل البخار، لأن البخار الأولي قد يحتوي على بضع قطرات من المياه.

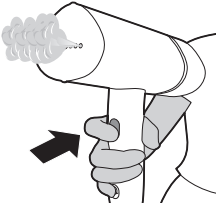

5 حرر زر تشغيل البخار لإيقاف البخار من الانبعاث.

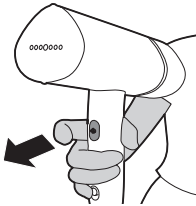



6 لا تضع رأس جهاز الكي بالبخار على أي أسطح بشكل مباشر لتجنب الحروق.



7 ضع الجهاز بشكل جانبي على السطح لتجنب الاتصال المباشر للوحة البخار مع السطح.

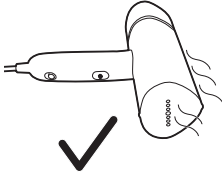

## استخدام الجهاز

1 علق الملابس على علاقة. اضغط على أطراف/أسفل قطعة الملابس لتمديدها والحصول على نتائج أفضل.

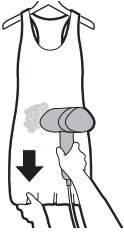

2 عند الكي بالبخار، اضغط برأس جهاز الكي بالبخار على الملابس، واضغط على أطراف قطعة الملابس بيدك الأخرى لتمديدها. بالنسبة إلى الملابس التي تحتوي على أزرار مثل القمصان والسترات والسراويل، أغلق الزر الأول لمساعدتك في تمديد قطعة الملابس.

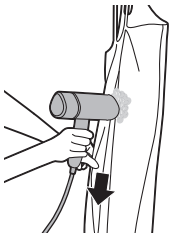

3 بالنسبة إلى الملابس التي تحتوي على أزرار مثل القمصان والسترات والسراويل، أغلق الزر الأول لمساعدتك في تمديد قطعة الملابس.

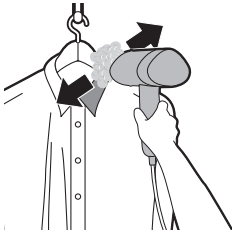

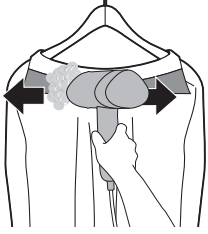

4 بالنسبة إلى الملابس مع الياقة، حرك جهاز الكيّ بالبخار أفقيًا على طول الياقة.

ملاحظة: يمكن استخدام الجهاز للحصول على مظهر طبيعي ولوضع لمسات نهائية سريعة. في ما يتعلق بالملابس ذات التجاعيد الصعبة، وللحصول على مظهر رسمي أكثر، يوصى باستخدام المكواة كوسيلة إضافية.



5 أبق رأس جهاز الكيّ بالبخار على مسافة بعيدة بعض الشيء من القمصان أو الفساتين المزينة بالكشاكش أو التموجات أو الثنيات أو الترتز. استخدم البخار فقط لتقليل التجاعيد على قطعة القماش. ويمكنك أيضًا الكيّ بالبخار من الجهة الداخلية.

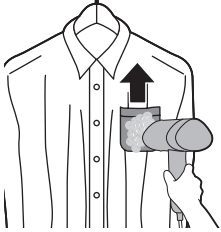

6 لكيّ جيوب القميص، حرك رأس جهاز الكيّ بالبخار إلى الأعلى مع الضغط على القميص.

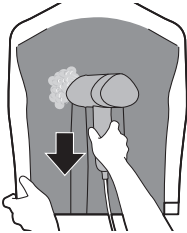

7 بالنسبة للطيّات، اضغط على جانبي أطراف الملابس لتمديدها، واضغط رأس جهاز الكيّ بالبخار على الطيات واطلق البخار إلى أسفل.

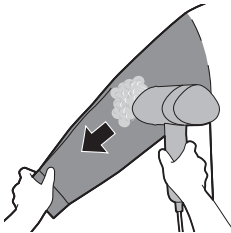

8 لكيّ الأكمام بالبخار، ابدأ من منطقة الكتف وحرك رأس جهاز الكيّ بالبخار نحو الأسفل. اعمد إلى الكيّ بالبخار بينما تشدّ الكم نحو الأسفل فطريًا باليد الأخرى.

## التنظيف والصيانة

1 قم بإيقاف تشغيل زر الطاقة عن طريق تحريكه إلى أسفل وافصل الجهاز عن مقبس الحائط المؤرض.

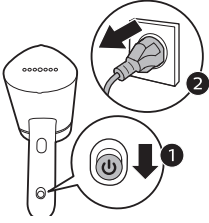

2 اترك الجهاز ليبرد لمدة 60 دقيقة.

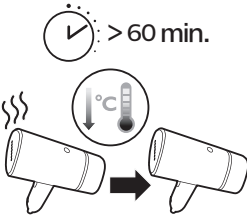

3 امسح الرفائيق والترسبات الأخرى عن قاعدة المكواة باستخدام قطعة قماش رطبة.



4 لا تضع رأس جهاز الكي بالبخار على أي أسطح بشكل مباشر لتجنب الحروق.



5 ضع الجهاز بشكل جانبي على السطح لتجنب الاتصال المباشر للوحة البخار مع السطح.

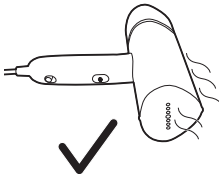

## التخزين

1 افصل خزان المياه.

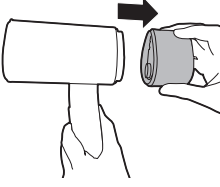

2 أفرغ خزان المياه من أي مياه متبقية.

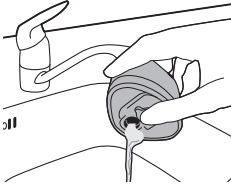

3 أعد تثبيت خزان المياه.

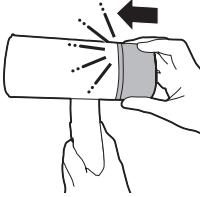

4 أمسك الجهاز بإحكام في وضع أفقي.

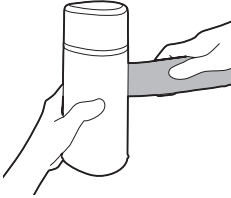

5 قم بطي المقبض باتجاه رأس جهاز الكيّ البخار.

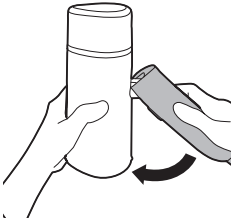

6 تأكد من أن المقبض مطوى بالكامل.

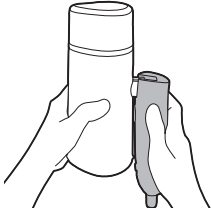

7 قم بلف سلك الطاقة بعيداً عن الجهاز، وتأكد من عدم ثني سلك الطاقة أو تمديده.

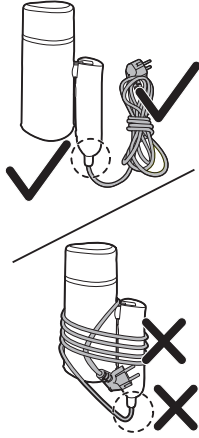

## استكشاف الأخطاء وإصلاحها

يختص هذا الفصل المشاكل الأكثر شيوعاً التي قد تصادفها عند استخدام الجهاز. في حال لم تتمكن من حلّ المشكلة بواسطة المعلومات الواردة أدناه، فتفضل بزيارة [www.philips.com/support](http://www.philips.com/support) للاطلاع على لائحة الأسئلة المتداولة أو اتصل بمركز خدمة المستهلك في بلدك.

المشكلة	السبب المحتمل	الحل
يتعدّر إحماء الجهاز.	لم يتم توصيل الجهاز بمصدر الطاقة بشكل صحيح أو لم يتم تشغيله.	تحقق مما إذا تم إدخال مقبض الطاقة الرئيسية بشكل صحيح ومن أن مأخذ الطاقة المناسب يعمل. تحقق مما إذا تم تشغيل الجهاز.
لا يولد الجهاز أي بخار.	لم يتم توصيل الجهاز بمصدر الطاقة بشكل صحيح أو لم يتم تشغيله.	تحقق مما إذا تم إدخال مقبض الطاقة الرئيسية بشكل صحيح ومن أن مأخذ الطاقة المناسب يعمل. تحقق مما إذا تم تشغيل الجهاز.
لم يتم إحماء الجهاز لوقت كافٍ.		يجب ترك الجهاز ليحمى لمدة 30 ثانية تقريباً (يضيء الضوء الذي يشير إلى أن البخار جاهز). وعندما يصبح الجهاز جاهزاً للاستخدام، ينطفئ الضوء.

لم تضغط على زر إطلاق البخار بالكامل.	اضغط على زر إطلاق البخار بالكامل لبضع ثوانٍ.
إن مستوى المياه في خزان المياه منخفض جداً أو تم استخدام المياه بالكامل.	افصل الجهاز عن مصدر الطاقة واملأ خزان المياه من جديد.
يتم وضع لوح البخار في وضعية أفقية.	استخدم الجهاز عمودياً، وانتظر لبضع ثوانٍ حتى يتم تحرير البخار.
لم يحمّ الجهاز بالكامل.	للسماح للجهاز بالإحماء بشكل كامل.
يصدر الجهاز صوت ضخ/يهتزّ المقبض.	يتم ضخ المياه إلى رأس جهاز الكيّ بالبخار ليتم تحويلها إلى بخار. هذا أمر طبيعي.
إن مستوى المياه في خزان المياه منخفض جداً أو تم استخدام المياه بالكامل.	افصل الجهاز عن مصدر الطاقة واملأ خزان المياه من جديد.
إن رأس الجهاز البخاري و/أو المقبض رطب.	لم يتم إدخال باب التعبئة بالكامل.
تم ملء الخزان بشكل مفرط مع بقايا المياه حوله.	امسح بقايا المياه المتبقية على الخزان.

## مقدمه

به دنیای محصولات Philips خوش آمدید. به شما برای خرید این محصول تبریک می‌گوییم! برای استفاده بهینه از خدمات پس از فروش Philips، دستگاه خود را در سایت [www.philips.com/welcome](http://www.philips.com/welcome) ثبت نام کنید. این راهنمای کاربر، پرشور اطلاعات مهم و راهنمای شروع سریع را قبل از استفاده از دستگاه به دقت مطالعه کنید. آنها را برای مراجعات بعدی نزد خود نگه دارید.

## نمای کلی دستگاه

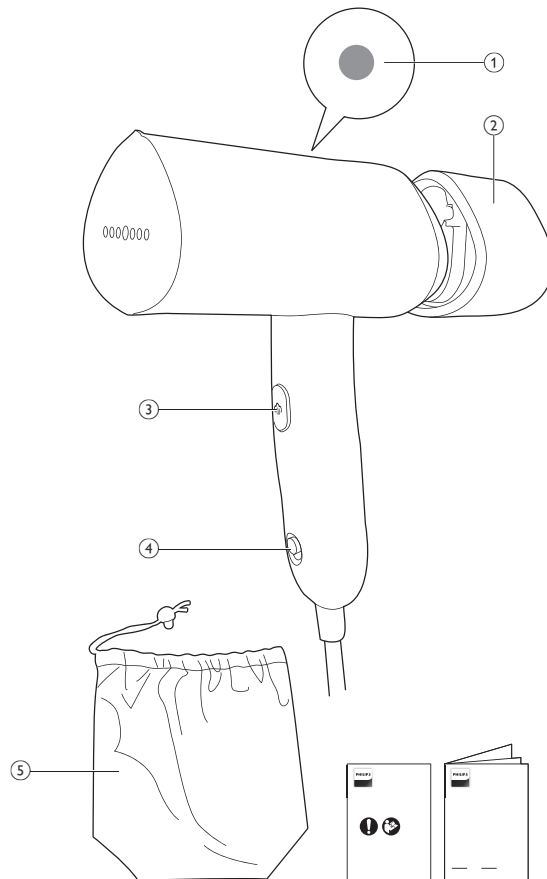

STH3010, STH3014  
STH3020, STH3024

- 1 چراغ آماده بودن بخار
- 2 مخزن آب جداشدنی
- 3 دکمه فشاری بخار
- 4 دکمه روشن/خاموش
- 5 کیف نگهداری

## هشدارها

1 برای نحوه استفاده از دستگاه، به راهنمای شروع به کار سریع و دفترچه اطلاعات مهم مراجعه کنید.

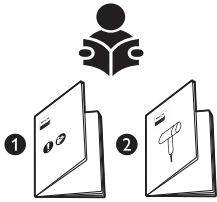

2 مراقب بخار داغی که از دستگاه خارج می شود باشید. بخار داغ ممکن است باعث سوختگی شود.



3 هنگام بخارشو کردن از دست بدون دستکش به عنوان تکیه گاه استفاده نکنید.

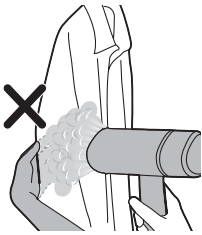

4 از گرفتن دستگاه به طرف صورت خودتان/یا شخص دیگر خودداری کنید.





5 از قرار دادن دستگاه به طرف خودتان/یا شخص دیگر خودداری کنید.



6 پس از استفاده، سر بخارشو را روی سیم برق قرار ندهید.



7 دو طرف لباس را بکشید.

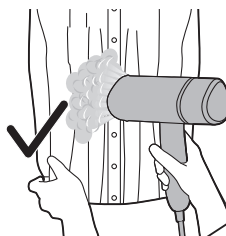

## آماده سازی برای استفاده

### نوع آب مورد استفاده

این دستگاه جهت استفاده با آب لوله طراحی شده است. اگر در منطقه‌ای زندگی می‌کنید که آب سخت است، توصیه می‌کنیم مقدار مساوی آب لوله و آب مقطر یا بدون املاح را مخلوط کنید. این کار از تشکیل سریع رسوب جلوگیری کرده و عمر دستگاه را افزایش می‌دهد.

از استفاده از آب معطر، آب خشک‌کن، سرکه، ننشاسته، مواد رسوب‌زدا، مواد کمکی اتو، آب رسوب‌زدایی نشده با مواد شیمیایی یا سایر مواد شیمیایی خودداری کنید چون ممکن است باعث خشک شدن آب، ایجاد لکه‌های قهوه‌ای یا آسیب به دستگاه شود.



## پرکردن مخزن آب

1 مخزن آب جداشدنی را جدا کنید. درب مخزن آب روی مخزن آب را پیدا کنید. درب مخزن آب را باز کنید.

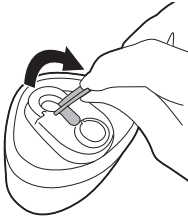

2 50 درصد مخزن را با آب لوله‌کشی و 50 درصد دیگر را با آب مقطر/بدون املاح پر کنید.

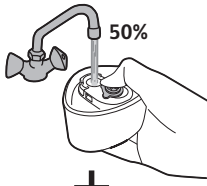

Distilled/  
Demineralized water

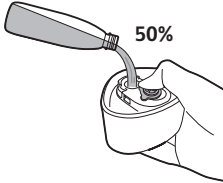

3 درب مخزن آب را محکم ببندید.

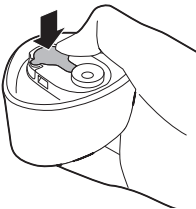

4 دستگاه را با یک دست نگه دارید و با دست دیگر، دستگیره روی سر بخارنشو را محکم بگیرید.



5 دستگیره را به طرف بالا باز کنید.

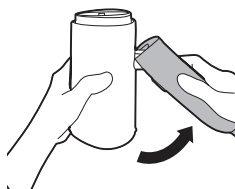

6 دستگیره با صدای کلیک مستقیم به طرف بالا باز می‌شود.



7 مخزن آب را به دستگاه متصل کنید.

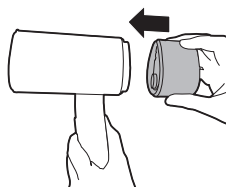

8 باید صدای کلیک بشنوید که نشان می‌دهد مخزن آب محکم جا افتاده است.

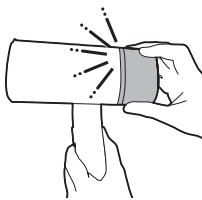

### آماده سازی قبل از استفاده

1 دوشاخه اصلی را به پریز دارای اتصال زمین بزنید.

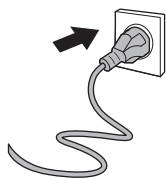

2 کلید کنشویی روشن/خاموش را به بالا بکشید تا روشن شود.

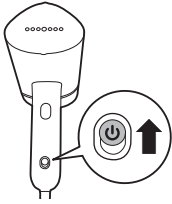

3 چراغ آماده بودن بخار روشن شده و نشان می‌دهد دستگاه در حال گرم شدن است. ظرف حدود 30 ثانیه دستگاه برای استفاده آماده می‌شود. وقتی چراغ آماده بودن بخار خاموش شد، نشان می‌دهد دستگاه برای استفاده آماده است.

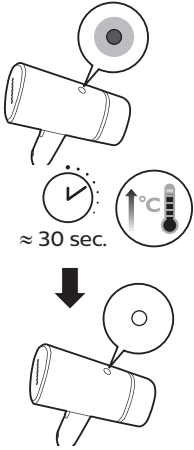

4 چند ثانیه دکمه فشاری بخار را فشار داده و نگهدارید و اجازه دهید بخار خارج شود، چون بخار اولیه ممکن است قطره آب داشته باشد.

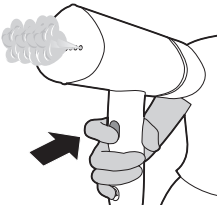

5 دکمه فشاری بخار را رها کنید تا خروج بخار متوقف شود.

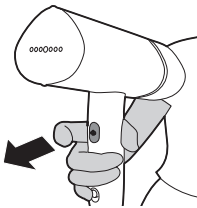

6 برای اجتناب از سوختگی، سر بخارشو را مستقیم روی هیچ سطحی قرار ندهید.



7 برای جلوگیری از تماس مستقیم صفحه بخار با زمین، دستگاه را از کنار روی سطح بخوابانید.

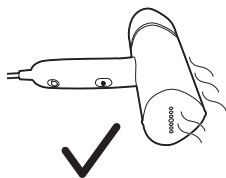

## استفاده از دستگاه

1 لباس را سر چوب‌لیاسی بزنید. کناره‌ها/پایین لباس را بکشید تا نتیجه بهتر باشد.

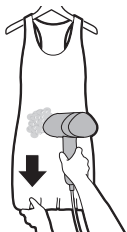

2 هنگام بخارشو کردن، سر بخارشو را روی لباس فشار دهید و دو طرف لباس را با دست بکشید. برای لباس‌های دکمه دار مانند پیراهن، ژاکت و شلوار، اولین دکمه را ببندید تا به صاف کردن پارچه کمک کند.

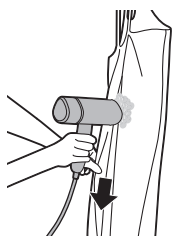

3 برای لباس‌های دکمه دار مانند پیراهن، ژاکت و شلوار، اولین دکمه را ببندید تا به صاف کردن پارچه کمک کند.



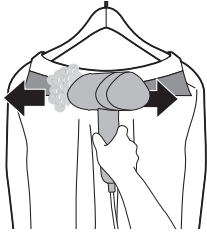

4 برای لباس‌های یقه‌دار، بخارشو را به صورت افقی در طول یقه حرکت دهید.

توجه: از این دستگاه برای صاف کردن عادی و سریع لباس‌ها استفاده می‌شود. برای چروک‌های عمیق و ظاهر رسمی‌تر، توصیه می‌شود از اتوی معمولی نیز استفاده کنید.

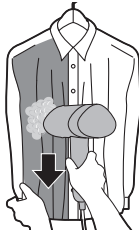

5 برای لباس‌های چین‌دار، ناصاف، توری یا پولک‌دوزی شده، سر بخارشو را کمی دور از لباس بگیرید. از بخار فقط برای شل کردن پارچه استفاده کنید. همچنین می‌توانید از داخل بخارشو کنید.

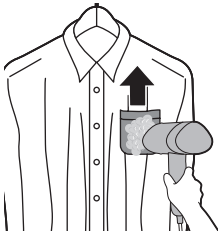

6 برای جیب پیراهن، سر بخارشو را پایین جیب گذاشته و به بالا بکشید.

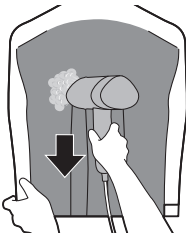

7 برای چین‌ها، لباس را بکشید و سر بخارشو را در طول چین‌ها فشار داده و به پایین بکشید.

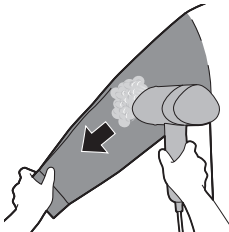

8 برای اتو کردن آستین‌ها، از قسمت شانه لباس شروع کرده و سر بخارشو را به پایین حرکت دهید. در حالی که با دست دیگر آستین را به صورت اریب به پایین می‌کشید، بخارشو کنید.

## تمیز کردن و مراقبت از دستگاه

1 دکمه روشن/خاموش را به پایین بکشید تا خاموش شود و دوشاخه را از پریز دارای اتصال زمین بکشید.

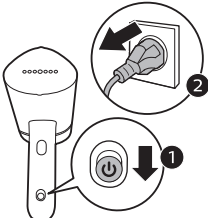

2 حدود 60 دقیقه اجازه دهید دستگاه خنک شود.

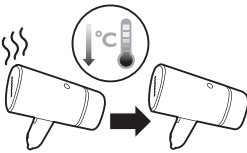

3 رسوب‌ها را با یک پارچه مرطوب از کف اتو پاک کنید.



4 برای اجتناب از سوختگی، سر بخارشو را مستقیم روی هیچ سطحی قرار ندهید.



5 برای جلوگیری از تماس مستقیم صفحه بخار با زمین، دستگاه را از کنار روی سطح بخواه‌ایبند.

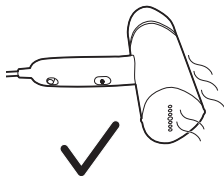

## نگهداری

1 مخزن آب را جدا کنید.

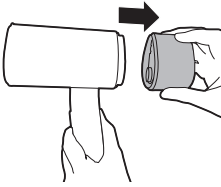

2 باقیمانده آب را از مخزن آب بیرون بریزید.

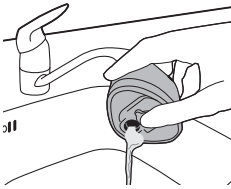

3 مخزن آب را متصل کنید.

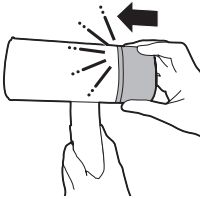

4 دستگاه را محکم در وضعیت افقی نگهدارید.

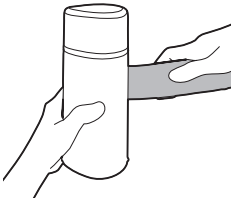

5 دستگیره را به طرف سر بخار شو تا کنید.

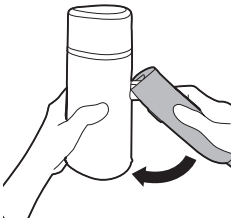



6 مطمئن شوید دستگیره کامل تا شده باشد.

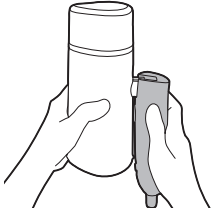

7 سیم برق را از دستگاه دور کنید و مطمئن شوید که سیم برق خم نشده یا کشیده نشده باشد.

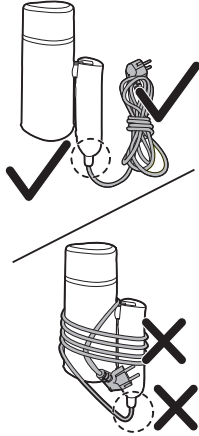

## عیب یابی

خلاصه ای از اشکالاتی که ممکن است معمولاً هنگام کار با دستگاه برای شما پیش آید در این بخش گنجانده شده است. اگر نمی‌توانید مشکل را با اطلاعات زیر برطرف کنید، جهت مشاهده لیست سؤالات متداول، از سایت [www.philips.com/support](http://www.philips.com/support) بازدید کنید یا با مرکز خدمات مشتری در کشور خود تماس بگیرید.

اشکال	علت احتمالی	راه حل
دستگاه داغ نمی‌شود.	دستگاه درست به برق زده نشده یا روشن نیست.	بررسی کنید دوشاخه درست وارد شده باشد و پریز برق سالم باشد. بررسی کنید دستگاه روشن باشد.
اتو هیچ بخاری تولید نمی‌کند.	دستگاه درست به برق زده نشده یا روشن نیست.	بررسی کنید دوشاخه درست وارد شده باشد و پریز برق سالم باشد. بررسی کنید دستگاه روشن باشد.
دستگاه به اندازه کافی گرم نمی‌شود.	حدود 30 ثانیه اجازه دهید دستگاه گرم شود ('چراغ آماده بودن بخار') روشن می‌شود. وقتی دستگاه برای استفاده آماده شد، چراغ خاموش می‌شود.	

دسته بخار را به طور کامل فشار نداده‌اید. دسته بخار را به طور کامل به مدت چند ثانیه فشار دهید.	
دوشاخه دستگاه را از پریز خارج کرده و دوباره مخزن آب را پر کنید.	سطح آب در مخزن آب خیلی کم است یا همه آب مصرف شده است.
دستگاه را عمودی استفاده کنید، چند ثانیه صبر کنید تا بخار آزاد شود.	صفحه بخار در وضعیت افقی قرار گرفته است.
اجازه دهید دستگاه کامل‌گرم شود.	دستگاه کامل‌گرم نشده است.
امری عادی است.	آب به سمت سر بخارشو پمپ شده و به بخار تبدیل می‌شود.
دوشاخه دستگاه را از پریز خارج کرده و دوباره مخزن آب را پر کنید.	سطح آب در مخزن آب خیلی کم است یا همه آب مصرف شده است.
مخزن را جدا کرده و بررسی کنید درب پر کردن مخزن کامل‌دارد شده باشد.	درب پر کردن مخزن کامل‌دارد نشده است.
آب باقیمانده روی مخزن را خشک کنید.	مخزن بیش از حد پر شده است و آب در اطراف آن وجود دارد.

**RU**

**Ручной отпариватель для одежды**

Изготовитель: «ДАП Б.В.», Туссендиепен 4 а, 9206АД, Драхтен, Нидерланды

Импортер: дополнительную информацию смотри во вложении.

STN3000, STN3010, STN3020: 915-1090Вт, 220-240В, 50-60Гц

Для бытовых нужд

Прибор класса I

Сделано в Китае

**Условия хранения, эксплуатации**

Температура	+0 °C ÷ +35 °C
Относительная влажность	20% ÷ 95%
Атмосферное давление	85 ÷ 109 kPa

**KK**

**Қолға ұстайтын киім булагыш**

Өндіруші: «ДАП Б.В.», Туссендиепен 4 а, 9206АД, Драхтен, Нидерланды

Импорттаушы: қосымша ақпаратты қолданбадан қараңыз.

STN3000, STN3010, STN3020: 915-1090W, 220-240V, 50-60Hz

Тұрмыстық қажеттіліктерге арналған

I санатты аспап

Қытайда жасалған

**Сақтау шарттары, пайдалану**

Температура	+0 °C ÷ +35 °C
Салыстырмалы ылғалдылық	20% ÷ 95%
Атмосфералық қысым	85 ÷ 109 kPa

**HY**

**Ձեռքի գոլորշեփակակացուցիչ զգեստի համար**

Արտադրող՝ «DAP B.V.», Tussendiepen 4 a, 9206AD, Drachten, Նիդերլանդներ

Ներկրող: Լրացուցիչ տեղեկությունների համար տես հավելվածը.

STH3000, STH3010, STH3020: 915-1090W, 220-240V, 50-60Hz

Կենցաղային կարիքների համար

Սարք I դասի

Պատրաստված է Չինաստան-ում

**Պահպանման, շահագործման կանոններ**

Ջերմաստիճան՝	+0 °C ÷ +35 °C
Հարաբերական խոնավություն՝	20% ÷ 95%
Մթնոլորտային ճնշում՝	85 ÷ 109 kPa

**KY**

**Кийимди кол менен буулап үтүктөө**

Өндүрүүчү: ДАП Б. В., Туссендиепен 4 а, 9206АД Драхен, Нидерланды

Импорттоочу: кошумча маалымат алуу үчүн тиркемени караңыз.

STH3000, STH3010, STH3020: 915-1090W, 220-240V, 50-60Hz

Үй тиричилигине керектөө үчүн

I класстагы жабдык

Кытайда жасалган

**Сактоо шарты, иштетүү**

Температура	+0 °C ÷ +35 °C
Тийиштүү нымдуулугу	20% ÷ 95%
Атмосфералык басым	85 ÷ 109 kPa



PHILIPS and the Philips Shield Emblem are registered trademarks of Koninklijke Philips N.V. and are used under license.

This product has been manufactured by and is sold under the responsibility of Versuni Holding B.V., and Versuni Holding B.V. is the warrantor in relation to this product.

2024 © Versuni Holding B.V.

642001005887 (06/2024)

**EAC**

