

PHILIPS

HD9255

Kazakh	Пайдаланушы нұсқаулығы	2
Polish	Podręcznik użytkownika	29
Romanian	Manual de utilizare	56
Russian	Инструкция по эксплуатации	82
Slovak	Používateľská príručka	109
Slovenian	Uporabniški priročnik	135
Serbian	Korisnički priručnik	160
Ukrainian	Посібник користувача	185

МАЗМҰНЫ

Маңызды ақпарат	3
Кіріспе	8
Жалпы сипаттама	8
Алғашқы рет қолданар алдында	10
NutriU қолданбасы	10
Дауыспен басқару	11
Пайдалануға дайындау	12
Құралды қолдану	12
Тағам кестесі	12
Аэрогрильде пісіру	14
Жылы етіп сақтау режимін таңдау	18
Алдын ала орнату арқылы дайындау	19
Басқа алдын ала орнатуға өту	21
NutriU қосымшасынан рецептті іске қосу	21
Үйде жасалған картоп тілімдерін дайындау	22
Тазалау	23
Тазалау кестесі	25
Сақтау	25
Өңдеу	25
Сәйкестік туралы декларация	25
Кепілдік және қолдау	26
Бағдарлама жаңартулары	26
Құрылғы үйлесімділігі	26
Зауыттық мәндерді қою	26
Ақаулықтарды жою	26

Маңызды ақпарат

Құралды қолданбастан бұрын осы маңызды ақпаратты мұқият оқып шығып, оны келешекте қарау үшін сақтап қойыңыз.

Қауіпті жағдайлар

- Құралды суға немесе басқа сұйықтыққа батыруға да, оны ағын судың астында да шаюға да болмайды.
- Ток соғу қаупін алдын алу үшін, құралға су немесе басқа сұйықтық кірмеу керек.
- Қыздыру элементіне тимеуі үшін, қуырылатын ингредиенттерді әрдайым себетке салыңыз.
- Құрал жұмыс істеп жатқанда, ауа кіретін және шығатын тесіктерді жаппаңыз.
- Табаға май құймаңыз. Өрт шығуы мүмкін.
- Штепсельдік ұшы, қуат сымы немесе өзі зақымданған болса, құралды қолданбаңыз.
- Жұмыс істеп жатқанда, құралдың ішін қолмен ұстамаңыз.
- Ешқашан себетте көрсетілген максималды деңгейден асатын тамақ көлемін салмаңыз.
- Пештің таза болуын және онда тағам қалдықтарының болмауын әрқашан тексеріңіз.

Абайлаңыз

- Қуат сымы зақымдалған болса, қауіптің алдын алу үшін, оны Philips, оның қызмет агенті немесе сол сияқты кәсіби мамандар алмастыруы тиіс.
- Құралды тек жерге тұйықталған қабырға розеткасына ғана қосуға болады. Әрдайым ашаның қабырға розеткасына дұрыс салынғанын тексеріңіз.



- Бұл құрылғы сыртқы таймермен немесе бөлек қашықтан басқару жүйесімен басқаруға арналмаған.
- Өнімнің қол жетімді беттері пайдалану кезінде қызатын болады.
- Бұл құрылғыны 8 және одан жоғары жастағы балалар мен физикалық, сезу немесе ойлау қабілеттері шектеулі не болмаса тәжірибесі және білімі аз адамдар қадағалаумен немесе құрылғыны қауіпсіз пайдалануға қатысты нұсқаулар алған және байланысты қауіптерді түсінген жағдайда пайдалана алады. Балалар құралмен ойнамауы керек. 8 жасқа толмаған балалар ересектің қадағалауынсыз тазалау және техникалық қызмет көрсету жұмыстарын жүргізбеуі тиіс.
- Құрылғы мен оның баусымын бірге, 8 жасқа толмаған балалардың қолы жетпейтін жерге сақтаңыз.
- Құралды қабырғаға қарсы немесе басқа да құралдарға қарсы қоймаңыз. Құрылғылардың артында, екі жағынан және құрылғының үстінен кемінде 10 см бос орын қалдырыңыз. Құрылғының жоғарғы жағына ешнәрсе қоймаңыз.
- Қатты қуыру кезінде ыстық бу ауа шығаруға арналған саңылаулардан босатылады. Қолыңыз бен бетіңізді будан және ауа шығаруға арналған саңылаулардан қауіпсіз қашықтықта ұстаңыз. Сонымен қатар, құралдан табаны алу кезінде ыстық бу мен ауадан сақ болыңыз.
- Құрылғыға жеңіл ингредиенттерді немесе қаптау қағазын салмаңыз.

- Картопты сақтау: температура сақталатын картоп түрлеріне сәйкес болуы және дайындалған тағамдарда акриламид әсері қаупін азайту үшін 6°C-тан жоғары болуы тиіс.
- Құралды ыстық газ плитасының немесе электр плитасы мен электр табаларының барлық түрлерінің үстіне немесе жанына, не болмаса қыздырылған пештің ішіне қоймаңыз.
- Майды түпқоймасына құймаңыз.
- Бұл құрал 5°C және 40°C аралығындағы сыртқы температурада пайдалануға арналған.
- Құралды қоспас бұрын, онда көрсетілген кернеудің жергілікті желі кернеуіне сәйкес келетінін тексеріп алыңыз.
- Қуат сымын ыстық жерлерден аулақ ұстаңыз.
- Құралды дастарқан немесе перде сияқты тез жанатын материалдардың үстіне немесе жанына қоймаңыз.
- Құрылғыны осы пайдаланушы нұсқаулығында сипатталғаннан басқа ешқандай мақсаттарда пайдаланбаңыз, Philips -тің тек түпнұсқа қосалқы құралдарын пайдаланыңыз.
- Істеп тұрғанда, құралды қадағалаусыз қалдыруға болмайды.
- Құрылғыны пайдалану кезінде және одан кейін түпқойма, себет және май кетіргіш қатты қызады, оларды абайлап пайдаланыңыз.
- Құралды алғаш қолданар алдында, азыққа тиетін бөлшектерді жақсылап тазалаңыз. Осы пайдаланушы нұсқаулықтағы нұсқауларды қараңыз.

Ескерту

- Бұл құрылғы тек үйде әдеттегідей қолдануға арналған. Ол, басқа жағдайда, соның ішінде: дүкендердегі қызметкерлерге арналған асүйлерде, кеңселерде, фермерлік шаруашылықтарда және сондай басқа да жерлерде қолданылуға арналмаған. Ол мейманханалардың, мотельдердің, қонақүйлердің және сондай басқа да мекемелердің тұрғындары тарапынан қолданылуға арналмаған.
- Қараусыз қалдырсаңыз немесе жинау, бөлшектеу, сақтау және тазалау алдында әрқашан құралды қуат көзінен ажыратыңыз.
- Құралды көлденең, тегіс және тұрақты бетке қойыңыз.
- Құрылғыны дұрыс қолданбаса, кәсіби немесе жартылай кәсіби мақсаттарда қолданса, пайдаланушы нұсқаулығындағы нұсқауларға сәйкес қолданбаса, кепілдік жарамсыз болады және Philips компаниясы болған зақымдарға байланысты кез келген жауапкершіліктен бас тартады.
- Құрылғыны тексеру немесе жөндеу үшін, оны тек қана Philips-тің қызмет көрсету орталығына апарыңыз. Құрылғыны өзіңіз жөндеуге тырыспаңыз, әйтпесе кепілдік жарамсыз болады.
- Пайдаланып болғаннан кейін, құралды ток көзінен ажыратыңыз.
- Құрылғыны ұстамас немесе тазаламас бұрын, құралды 30 минуттай суытып алыңыз.
- Құралда дайындалған ингредиенттердің қара не қоңыр болмай, алтын сары

болып шығуын қадағалаңыз. Күйіп кеткен қалдықтарын алып тастаңыз. Балғын картопты 180°C-ден жоғары мәнде қуырмаңыз (акриламид түзілуін азайту үшін).

- Сілкіген кезде себетті босату түймесін баспаңыз.
- Пісіру камерасының жоғарғы аймағын тазалау кезінде абайлаңыз: ыстық қыздыру элементі, металл бөлшектердің шеті.
- Әрқашан мультипеште тағамның толықтай пісірілгеніне көз жеткізіңіз.
- Әрқашан, сондай-ақ, қашықтан басқару функциясы немесе кідірілген іске қосуды пайдалану кезінде мультипешті бақылап отырғаныңызға көз жеткізіңіз.
- Майлы тағам пісіру кезінде мультипеш түтін шығаруы мүмкін. Қашықтан басқару функциясын немесе кідірілген іске қосуды пайдалану кезінде ерекше назар аударыңыз.
- Қашықтан басқару функциясын бір уақытта тек бір ғана адам пайдалана алатынын ескеріңіз.
- Кідірілген іске қосу функциясымен оңай бұзылатын тағамды пісіру кезінде сақ болыңыз (бактериялар көбеюі мүмкін).

Электромагниттік өрістер (ЭМӨ)

Осы Philips құралы электромагниттік өрістерге қатысты барлық қолданыстағы стандарттар мен ережелерге сәйкес келеді.

Автоматты түрде өшіру

Құрал автоматты өшіру функциясымен жабдықталған. Егер 20 минут ішінде түймені баспасаңыз, құрал автоматты түрде өшіп қалады. Құралды қолмен өшіру үшін, қуатты қосу/өшіру түймесін басыңыз.

Кіріспе

Осы затты сатып алуыңызбен құттықтаймыз және Philips компаниясына қош келдіңіз!

Philips ұсынатын қолдауды толық пайдалану үшін өнімді **www.philips.com/welcome** веб-сайтында тіркеңіз.

Philips аэрогрилі — бұл сүйікті тағамдарды аз май қосып немесе май қоспай және 90%-ға дейін аз маймен қуыратын бірегей Rapid Air технологиясы бар жалғыз аэрогриль.

Технология Philips Rapid Air технологиясы кез келген жерде тағамдарды дайындайды, ал біздің «теңіз жұлдыздары» түріндегі дизайн алғашқы тістегеннен бастап соңына дейін керемет нәтиже береді.

Philips аэрогрилімен сырты қытырлақ, іші жұмсақ болатын қуырылған керемет тағамнан ләззат ала аласыз. Денсаулыққа пайдалы, жылдам әрі оңай жолмен алуан түрлі тағамдарды әзірлеу үшін қуырыңыз, қақтаңыз және пісіріңіз.

Көбірек шабыт алу үшін, мультипеш туралы рецепттер мен ақпаратты **www.philips.com/kitchen** веб-сайтына өтіп алыңыз немесе IOS® немесе Android™ арналған тегін NutriU қолданбасы* жүктеңіз.



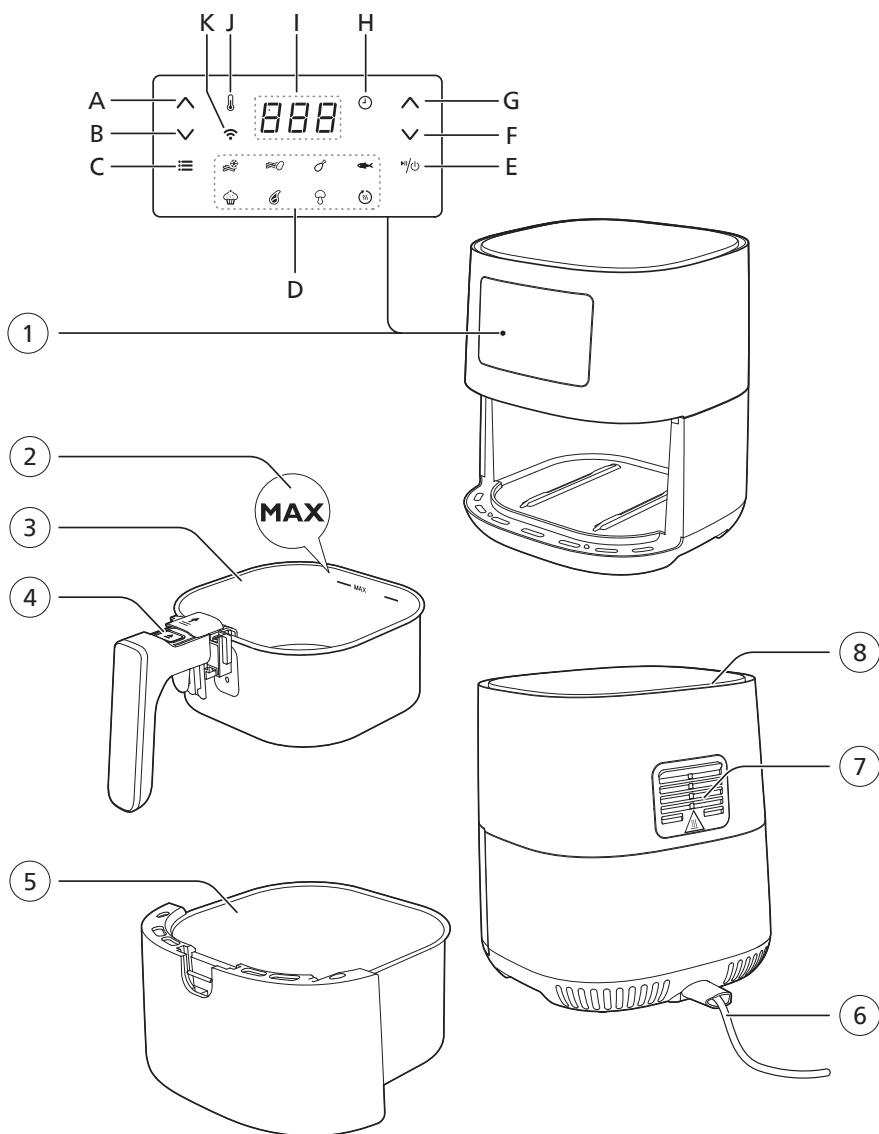

*NutriU қолданбасы еліңізде қолжетімді болмауы мүмкін. Бұл жағдайда шабыт алу үшін жергілікті Philips веб-сайтына кіріңіз.

Жалпы сипаттама

- 1 Басқару панелі
 - A Температураны арттыру батырмасы
 - B Температураны төмендету батырмасы
 - C Меню түймесі
 - D Алдын ала орнатылған мәзір
 - E Қосу/Өшіру түймесі
 - F Уақытты азайту батырмасы
 - G Уақытты арттыру батырмасы
 - H Уақытты бейнелеу
 - I Экран
 - J Температура көрсеткіші
 - K Wi-Fi индикаторы
- 2 MAX (ЕҢ ЖОҒ.) көрсеткіші
- 3 Себет
- 4 Себетті босату түймесі
- 5 Таба
- 6 Ток сымы
- 7 Ауа шығыс жерлері
- 8 Ауа кіретін тесік



WiFi индикаторының күйі

Wi-Fi индикаторы өшірулі 	<ul style="list-style-type: none"> • Немесе сіздің Airfryer сіздің үйдегі Wi-Fi-ға қосылмаған (Wi-Fi бастапқы баптауы әлі күнге дейін орындалмаған), немесе сіздің үйдегі Wi-Fi байланыс жоғалған, мысалы, үйдегі маршрутизатор өзгерді немесе аэрогриль мен маршрутизатор арасындағы қашықтық өте үлкен
Wi-Fi индикаторы қосулы 	<ul style="list-style-type: none"> • NutriU қосымшасының көмегімен баптау аяқталды және аэрогриль үйдегі Wi-Fi-ға қосулы
Wi-Fi индикаторы жыпылықтап тұр 	<ul style="list-style-type: none"> • Немесе аэрогриль WiFi баптау процесі кезінде «баптаулар» режимінде орналасқан. Экранда үш сызық көрсетілген, ал аэрогриль батырмалары белсенді емес; немесе егер ол бұрын қосылған болса, жыпылықтайтын жарық диоды аэрогрильдің үйдегі Wi-Fi-ға қосылу процессінде екенін көрсетеді.
Wi-Fi индикаторы ұзақ қашықтықпен жыпылықтайды 	<ul style="list-style-type: none"> • Wi-Fi аэрогрильдің Wi-Fi қызметінде ақаулық бар. Сіз аэрогрильді қосу функциясынсыз пайдалана аласыз немесе Philips қызмет көрсетудің жедел желісіне қоңырау шала аласыз немесе сіздің еліңіздегі тұтынушыларды қолдау орталығына жүгіне аласыз.

Алғашқы рет қолданар алдында

- 1 Барлық қаптау материалын алып тастаңыз.
- 2 Құралдың барлық жапсырмаларын немесе белгілерін (қолжетімді болса) алып тастаңыз.
- 3 Алғаш пайдаланбас бұрын құралды тазалау тарауында көрсетілгендей мұқият тазалаңыз.

NutriU қолданбасы

Philips аэрогрильде WiFi мүмкіндігі қосулы және толық аэрогриль тәжірибесін алу үшін NutriU қолданбасына қосылуға рұқсат береді. Қолданбада өз сүйікті рецепттеріңізді таңдап, оларды аэрогрильге жіберуге және оны смартфонңыздан бастауға болады. Сіз үйде болмасаңыз, қай жерде болсаңыз да, өзіңіздің интеллектуалдық құрылғыда пісіру процессін іске қосуды, бақылауды және реттеуді орындай аласыз.

Аэрогрильді қолданбаға жалғау

- 1 Аэрогрильдің вилкасын қабырға розеткасына қосыңыз.
- 2 WiFi орнату процесін бастамас бұрын смарт құрылғының үйдегі WiFi желісіне қол жетімді шектеу орналасқанына көз жеткізіңіз.
- 3 Қолданбалар дүкенінен немесе www.philips.com/NutriU торабынан өзіңіздің интеллектуалдық құрылғыға Philips NutriU қолданбасын жүктеп алып, тіркеу процесін орындаңыз және өз профиліңізде «Менің құрылғыларым» бөлімінде қосылған аэрогрильді таңдаңыз.

- 4 Аэрогрильді Wi-Fi желісіне қосып, оны жұптау үшін қолданбадағы нұсқаулықтарды орындаңыз.
- 5 Wi-Fi индикаторы аэрогрильдің тұтынушылық интерфейсында үнемі жанып тұрғанда, аэрогриль қосулы болады.

Ескертпе

- Мультипештің үйдегі 2,4 ГГц 802.11 b/g/n Wi-Fi желісіне қосылғанына көз жеткізіңіз.
- Wi-Fi қарапайым баптауы аэрогрильді үйдегі Wi-Fi-ға қосу үшін қажет.
- Қосылу процесі сіздің ақылды аэрогрильге NutriU қосымшасын қосқанда жасалады.
- Wi-Fi орнату процесін қолданба арқылы немесе аэрогриль құрылғысын токтан ажырату арқылы тоқтатуға болады.
- Жұптау процесін бастау үшін, температураны төмендету батырмасын ұзақ басып тұрыңыз да, қолданбадағы нұсқауларды орындаңыз немесе NutriU баптауларында оны іске қосыңыз.

Дауыспен басқару

- 1 NutriU App қолданбасын жүктеңіз.
- 2 NutriU қолданбасын аэрогрильге қосыңыз.
- 3 «Тамақты қашықтықтан пісіруге» келісім беріңіз.
- 4 NutriU App қолданбасын дауыстық көмекші қолданбасы арқылы қосыңыз. Бұл қосылымды тікелей тіркеу кезінде немесе кейінірек NutriU қолданбасының параметрлерінде орнатуға болады. Егер сіз NutriU қолданбасында дауыспен басқаруды іске қосу мүмкіндігін көрмесеңіз, Kitchen+ функциясын дауыстық көмекші қолданбасы арқылы іске қосыңыз.

Ескертпе

- Дауыстық бақылау қолданбасы болмаса, Airfryer құрылғысына командалар жіберу үшін оны жүктеңіз.
- Толық дауыстық командалар дыбыстық басқару үшін қосымшада қол жетімді.

Пайдалануға дайындау

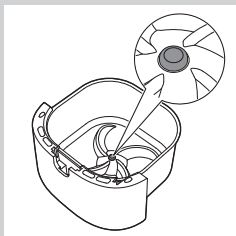

1 Құралды тұрақты, көлденең, тегіс және жылуға төзімді беткі қабаттарға қойыңыз.

Ескертпе

- Құрылғының үстіне немесе жан-жағына ешнәрсе қоймаңыз. Бұл ауа ағынын бұзуы және қуыру нәтижесіне әсер етуі мүмкін.
- Жұмыс істеп тұрған құрылғыны қабырғалар мен ыдыс-аяқ шкафтары сияқты бұмен зақымданатын заттардың жанына немесе астына қоюға болмайды.
- Рәзіңке тығынды тұғырда қалдырыңыз. Оны дайындау алдында шешпеңіз.

Құралды қолдану

Тағам кестесі

Төмендегі кесте дайындағыңыз келетін тағам түрлеріне арналған негізгі параметрлерді таңдауға көмектеседі.

Ескертпе

- Мына параметрлер ұсынылатынын есте сақтаңыз. Ингредиенттер шыққан жеріне, өлшеміне, пішіміне, сондай-ақ, брендіне қарай өзгеше болатындықтан, ингредиенттеріңіз үшін барынша сәйкес келетін параметрге кепілдік бере алмаймыз.
- Көбірек тағам көлемін әзірлейтін кезде (мысалы, қуырмаштар, ашшаяндар, сан еттер, мұздатылған тіскебасарлар), біркелкі нәтижеге қол жеткізу үшін себеттегі ингредиенттерді 2-3 рет шайқаңыз, аударыңыз немесе араластырыңыз.

Азық түрлері	Мин.– макс. мөлшері	Уақыт (мин)	Температура	Ескертпе
Жұқа мұздатылған фри картоптары (7x7 мм/0,3x0,3 дюйм)	200-500 г / 7-18 унция	16-22	180°C/350°F	• Қабылдау алдында шайқаңыз, төңкеріңіз немесе араластырыңыз
Үйде әзірленген фри картоптары (жуандығы 10x10 мм/0,4x0,4 дюйм)	200-500 г / 7-18 унция	18-26	180°C/350°F	• Қабылдау алдында шайқаңыз, төңкеріңіз немесе араластырыңыз
Мұздатылған тауық етінің кесектері	200-600 г / 7-21 унция	10-15	200°C/400°F	• Арасында шайқап, аударып немесе араластырып тұрыңыз

Азық түрлері	Мин.– макс. мөлшері	Уақыт (мин)	Температура	Ескертпе
Салмасы бар мұздатылған құймақтар	200-600 г/ 7-21 унция	10-15	200°C/400°F	• Арасында шайқап, аударып немесе араластырып тұрыңыз
Гамбургер (шамамен 150 г/5 унция)	1-3 котлет	15-20	200°C/400°F	
Ет орамасы	800 г/ 28 унция	50-55	150 °C/300 °F	• Пісіруге арналған құрылғыны пайдаланыңыз
Сүйексіз ет кесектері (шамамен 150 г/ 5 унция)	1-2 кесек	11-15	200°C/400°F	• Арасында шайқап, аударып немесе араластырып тұрыңыз
Жіңішке шұжықтар (шамамен 50 г/ 1,8 унция)	1-6 бөлік	9-13	200°C/400°F	• Арасында шайқап, аударып немесе араластырып тұрыңыз
Тауық сандары (шамамен 125 г/ 4,5 унция)	2-6 бөлік	18-24	180°C/350°F	• Арасында шайқап, аударып немесе араластырып тұрыңыз
Тауықтың төс еті (шамамен 160 г/ 4,5 унция)	1-3 бөлік	20-25	180°C/350°F	
Тұтас балық (шамамен 300-400 г/ 11-14 унция)	1 балық	15-20	200°C/400°F	
Балықтың сүбе еті (шамамен 200 г/ 7 унция)	1-3 (1 қабат)	22-25	160°C/325°F	
Аралас көкөніс (ірілеп туралған)	200-600 г/ 7-21 унция	10-20	180°C/350°F	• Пісіру уақытын қалауыңызша орнатыңыз • Арасында шайқап, аударып немесе араластырып тұрыңыз
Маффиндер (шамамен 50 г/ 1,8 унция)	1-7	12-14	180°C/350°F	• Маффинге арналған қалыпты пайдаланыңыз
Торт	500 г/ 18 унция	50-60	160°C/325°F	• Пісіруге арналған форманы пайдаланыңыз

Азық түрлері	Мин.– макс. мөлшері	Уақыт (мин)	Температура	Ескертпе
Алдын ала пісірілген нан/тоқаш (шамамен 60 г/2 унция)	1-4 бөлік	6-8	200°C/400°F	
Үйдің наны	500 г/ 18 унция	50-60	150°C/300°F	<ul style="list-style-type: none"> • Пісіруге арналған құрылғыны пайдаланыңыз • Көтерген кезде нан қыздыру элементіне тимейтіндей пішінін барынша теріс ету керек.

Аэрогрильде пісіру

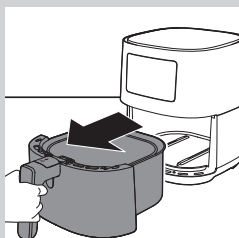
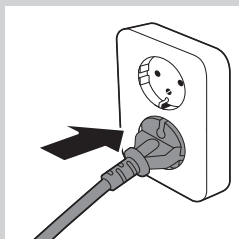
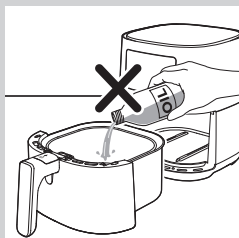

! Ескерту

- Бұл ыстық ауада жұмыс істейтін аэрогриль. Табаға май, қуыруға арналған май немесе басқа сұйықтық құймаңыз.
- Ыстық беттерді ұстамаңыз. Тұтқаларды немесе тетіктерді пайдаланыңыз. Ыстық табаны ыстыққа төзімді пешке арналған қолғаппен ұстаңыз.
- Бұл құрал тек үйде қолдануға жасалған.
- Құралды алғаш рет пайдаланғанда түтін шығуы мүмкін. Бұл әдеттегі нәрсе.
- Құралды алдын ала қыздырудың қажеті жоқ.

1 Тығынды қабырға розеткасына қосыңыз.

2 Тұтқаны тарту арқылы табаны себетпен бірге құрылғыдан алыңыз.

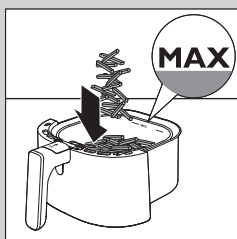

3 Ингредиенттерді себетке салыңыз.

Ескертпе

- Аэрогриль үлкен көлемдегі ингредиенттерді әзірлей алады. Дұрыс мөлшері және болжалды пісіру уақыттары бойынша «Тағам кестесін» қараңыз.
- «Тағам кестесі» бөлімінде көрсетілген көлемнен асырмаңыз немесе себетті «МАКС.» көрсетімінен асыра толтырмаңыз, себебі бұл түпкі нәтиженің сапасына ықпал етуі мүмкін.
- Егер бір уақытта әртүрлі ингредиенттерді әзірлегіңіз келсе, оларды бір уақытта пісірмес бұрын, түрлі ингредиенттер үшін қажетті ұсынылатын пісіру уақытын тексеріңіз.

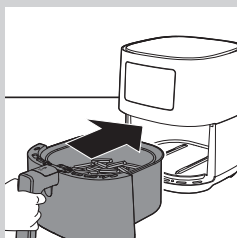

4 Табаны себетпен бірге қайтадан аэрогрильге салыңыз.

Ескерту

- Себет салынбаса, табаны пайдаланбаңыз.
- Қатты қызып кететіндіктен, пайдалану кезінде және пайдаланғаннан кейін біраз уақыт өткен соң табаны немесе себетті ұстамаңыз.

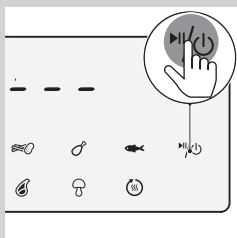

5 Құралғыны қосу үшін, қуатты Қосу/Өшіру түймесін басыңыз.

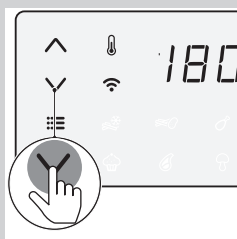

6 Қажетті температураны таңдау үшін температураны жоғарылататын немесе төмендететін түймені басыңыз.

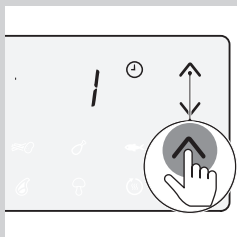

7 Қажет уақытты таңдау үшін таймердің жоғары түймесін басыңыз.

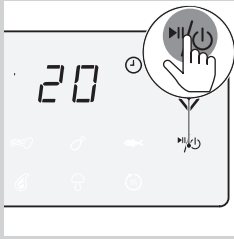

8 Пісіру процесін бастау үшін қосу/өшіру түймесін басыңыз.

Ескертпе

- Пісіру кезінде температура мен уақыт кезекпен көрсетіледі.
- Пісірудің соңғы минуты секундпен саналады.
- Әртүрлі тағам түрлері үшін негізгі пісіру параметрлері берілген тағам кестесін қараңыз.
- Пісіру процесі іске қосылғанда және сіздің аэрогриль смарт құрылғыңызға жұпталғанда, пісіру параметрлерін NutriU қолданбасынан қарауға, бақылауға, өзгертуге болады.

Кеңес

- Пісіру уақытында, егер сіз пісіру температурасын немесе уақытын өзгерткіңіз келсе, оны орындау үшін кез келген уақытта сәйкес батырманы жоғары немесе төмен қарай басыңыз.
- Пісіру процесін кідірту үшін қосу/өшіру түймесін басыңыз. Пісіру процесін жалғастыру үшін, қосу/өшіру батырмасын қайтадан басыңыз.
- Табаны және себетті шығарған кезде құрылғы автоматты түрде кідірту режимінде болады. Пісіру процесі таба мен себетті қайтадан құрылғыға салған кезде жалғасады.
- **Температураны өлшеу бірлігін Цельсий градустан Фаренгейт градусына немесе керісінше өзгерту үшін, бір уақытта шамамен 10 секунд ішінде температураны арттыру және төмендету батырмасын бір уақытта басыңыз.**

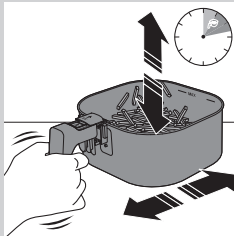

Ескертпе

- 20 минут ішінде қажетті пісіру уақытын орнатпасаңыз, қауіпсіздік шараларына байланысты құрал автоматты түрде өшеді.
- Кейбір ингредиенттер пісіру уақыты бойынша арасында шайқауды немесе аударуды талап етеді («Тағам кестесін» қараңыз). Ингредиенттерді шайқау үшін кастрюльмен бірге табаны тартып шығарыңыз да, оны ыстыққа төзімді жұмыс үстелінің үстіне қойыңыз, себетті шығару үшін себетті босату түймесін басып қақпағын ашыңыз, себетті раковинаның үстінде шайқаңыз. Содан кейін себетті табаға салыңыз да, оларды қайтадан құрылғыға салыңыз.

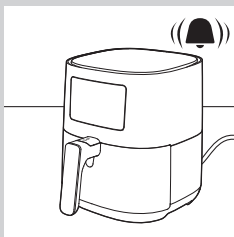

9 Таймер қоңырауы естілген кезде, пісіру уақытының өткенін білдіреді.

Ескертпе

- Пісіру процесін қолмен тоқтатуға болады. Бұл үшін қосу/өшіру түймесін басыңыз.

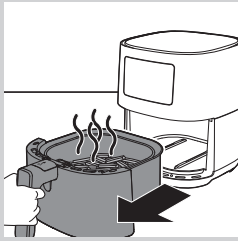

10 Табаны тартыңыз да, ингредиенттердің дайын екенін тексеріңіз.

! Ескерту

- Пісіру процесі аяқталғаннан кейін аэрогриль табасы ыстық болады. Табаны құрылғыдан шығарған кезде оны әрдайым ыстыққа төзімді жұмыс үстелінің үстіне қойыңыз (мысалы, ыдыс астына қоятын төсем және т.б.).

≡ Ескертпе

- Ингредиенттер әлі дайын болмаса, табаны тұтқасынан ұстап аэрогрильдің ішіне қарай сырғытыңыз және орнатылған уақытқа бірнеше минут қосыңыз.

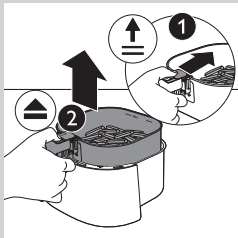

11 Шағын ингредиенттерді (мысалы, қуырылған картоп тілімдерін) алу үшін, себетті босату түймесін басып, бірінші қақпағын ашыңыз және сосын себетті тұтқасынан ұстап табадан сыртқа көтеріңіз.

! Ескерту

- Пісіру процесінен кейін, таба, себет, ішкі корпус және ингредиенттер ыстық болып тұрады. Аэрогрильдегі ингредиенттердің түріне байланысты, табадан бу шығуы мүмкін.

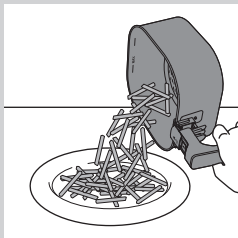

12 Себеттің ішіндегісін тостағанға немесе табаққа салыңыз. Ішіндегісін алу үшін әрқашан себетті табадан алып тастаңыз, себебі ыстық май табаның түбінде қалып қоюы мүмкін.

≡ Ескертпе

- Үлкен немесе тез пісіп кететін ингредиенттерді алып тастау үшін ингредиенттерді көтергенде қысқыштарды пайдаланыңыз.
- Ингредиенттерден шығатын артық май немесе еріген май табаның түбіне жиналады.
- Пісірілетін ингредиенттер түріне байланысты табдағы себетті ауыстырғаннан кейін не бұрын әр бөліктен кейін табадан кез келген артық майды немесе ерітілген майды құйып алғыңыз келуі мүмкін. Себетті ыстыққа төзімді бетке қойыңыз. Артық немесе пайдаланылған майды төгу үшін ыстыққа төзімді пешке арналған қолғап киіңіз. Себетті табаға қайта салыңыз.

Ингредиенттердің бір бөлігі дайын болғанда, аэрогриль бірден екінші бөлігін пісіре дайын болады.

≡ Ескертпе

- Басқа бір бөлікті әзірлегіңіз келсе, 3-12-қадамдарды орындаңыз.

Жылы етіп сақтау режимін таңдау

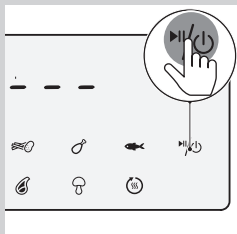

1 Аэрогрильді қосу үшін «Қосу/өшіру» түймесін басыңыз.

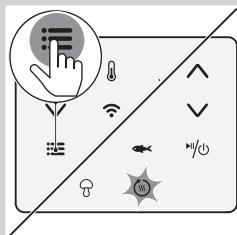

2 Жылуды ұстап тұру белгішесі жыпылықтаған кезде, мәзір түймесін жиірек басыңыз.

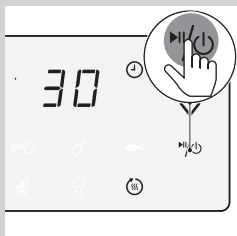

3 Жылуды ұстау белгісі жыпылықтағанда мәзір батырмасын басыңыз.



Ескертпе

- Жылы етіп сақтау таймері 30 минутқа қойылады. Жылуды ұстау уақытын өзгерту үшін (1-30 минут), уақытты азайту батырмасына басыңыз. Уақыт автоматты түрде расталатын болады.
- Температураны жылуды ұстау режимінде өзгертуге болмайды.

4 Жылуды ұстау режимін тоқтату үшін, Қосу/Өшіру батырмасына басыңыз. Жылуды ұстау режимін жаңарту үшін, қосу/өшіру батырмасын қайта басыңыз.

5 Жылуды ұстау режимінен шығу үшін, қосу/өшіру батырмасын басыңыз.



Keңес

- Егер қуырылған картоп тілімдері сияқты тағам жылы етіп сақтау режимінде қатты қытырлау сипатын жоғалтса, жылы етіп сақтау уақытын құралды ертерек өшіру арқылы қысқартыңыз немесе оларды 2-3 минут бойы 180°C температурада қытырлағанша пісіріңіз.

☰ Ескертпе

- Жылы етіп сақтау режимі кезінде құралдың ішіндегі желдеткіш пен жылытқыш арасында қосылып тұрады.
- Жылы етіп сақтау режимі тағамыңыз аэрогрильде пісірілгеннен кейін бірден жылы етіп сақтау үшін жасалған. Ол қайта жылытуға арналмаған.

Алдын ала орнату арқылы дайындау

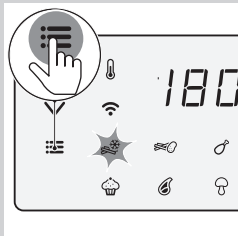



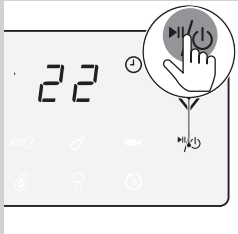





- 1 «Ауада қуыру» бөліміндегі 1-5 қадамдарды орындаңыз.
- 2 MENU (Мәзір) түймесін басыңыз. Мұздатылған тіскебасар белгісі жыпылықтайды. Қажетті орнатылған мән жыпылықтаған сайын, «Мәзір» түймесін басыңыз.



- 3 Қосу/Өшіру батырмасын басып, пісіру процессін іске қосыңыз.

☰ Ескертпе

- Төмендегі кестеден орнатылған мәндер туралы қосымша ақпаратты алуға болады.

алдын ала орнату	Алдын ала орнату уақыты (мин)	Температураны алдын ала орнату	Салмағы (макс.)	Ақпарат
 <p>Мұздатылған картоп негізіндегі тіскебасарлар</p>	22	180°C/350°F	500 г/ 18 унция	<ul style="list-style-type: none"> • Мұздатылған фри картопы, картоп кесектері, айқышталған фри картоп және т.с.с картоп негізіндегі мұздатылған тіскебасарлар. • Қабылдау алдында шайқаңыз, төңкеріңіз немесе араластырыңыз
 <p>Балғын қуырылған тағам</p>	26	180°C/350°F	500 г/ 18 унция	<ul style="list-style-type: none"> • ұнды картопты пайдаланыңыз • 10x10 мм/0,4x0,4 дюйм қалың кесу • 30 минут суға батырып алыңыз да, құрғатып, 1 ас қасық майға 1/4 қосыңыз • Қабылдау алдында шайқаңыз, төңкеріңіз немесе араластырыңыз
 <p>Тауық аяқтары</p>	24	180°C/350°F	750 г/ 26 унция	<ul style="list-style-type: none"> • 6 тауық аяғына дейін • Арасында шайқап, аударып немесе араластырып тұрыңыз
 <p>Балықтың сүбе еті: шамамен 200 г/7 унция</p>	23	160°C/325°F	600 г/ 21 унция	
 <p>Маффин</p>	13	180°C/350°F	Әр маффинге 50 г/ 1,8 унция	<ul style="list-style-type: none"> • Бір дегенде 7 маффин
 <p>Жанышталған ет</p>	13	200°C/400°F	300 г/ 11 унция	<ul style="list-style-type: none"> • Сүйексіз 2 жанышталған ет
 <p>Аралас көкөністер</p>	20	180°C/350°F	600 г/ 21 унция	<ul style="list-style-type: none"> • Кесек кесілген • Пісіруге арналған XL құрылғыны пайдаланыңыз
 <p>Жылы етіп сақтау</p>	30	80°C/175°F	Қолдану мүмкін емес	<ul style="list-style-type: none"> • Температура реттелмейді

Басқа алдын ала орнатуға өту

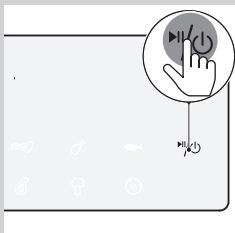

- 1 Пісіру уақытында пісіру процессін тоқтату үшін қуат көзін қосу/өшіру батырмасын басып, ұстап тұрыңыз. Сосын құрылғы күту режимінде болады.

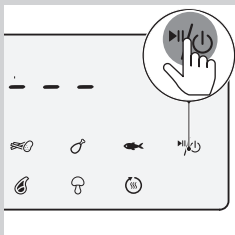

- 2 Құрылғыны қосу үшін «Қосу/өшіру» түймесін қайта басыңыз.



- 3 Қажетті орнатылған мән жыпылықтаған сайын, «Мәзір» түймесін басыңыз.

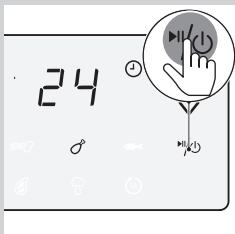

- 4 Пісіру процесін бастау үшін «Қосу/өшіру» түймесін басыңыз.

NutriU қосымшасынан рецептті іске қосу

- 1 Аэрогрильді қосу үшін, Қосу/өшіру түймесін басыңыз.
- 2 Өзіңіздің смарт-құрылғыда NutriU қолданбасын ашыңыз және қалаған рецептті табыңыз.
- 3 Рецептті ашыңыз және қолданбада дайындау процесін бастаңыз.

☰ Ескертпе

- Аэрогриль үшін әзірленген рецепттер бойынша дайындаған кезде рецептке көрсетілгендей өнімдер мөлшері қолданылатынына көз жеткізіңіз. Әртүрлі ингредиенттерді немесе өнімдердің әртүрлі мөлшерін пайдаланған кезде пісіру уақытын реттеңіз. Аэрогриль үшін әзірленбеген рецепттер бойынша дайындаған кезде уақыт пен температура түзетілуі керек екенін есте сақтаңыз.

✱ Кеңес

- Рецептті іздеуде сіздің құрылғы үшін әзірленген рецепттерді алу үшін өзіңіздің ақылды аэрогрильді фильтр көмегімен фильтрлеп ала аласыз.
- Пісіру процесі қолданбадан іске қосылған кезде сіз пісіру баптауларын сонымен қатар аэрогриль экранынан көре аласыз.
- Сіз аэрогрильдегі баптауда немесе қолданбада пісіру процесін тоқтата немесе өзгерте аласыз.
- Пісіру процесі аяқталған кезде сіз қолданбада жылуды ұстау режимін іске қоса аласыз немесе оны аэрогрильдегі «жылытуды» алдын ала орнатудан бастап іске қоса аласыз.
- Егер тамақ әлі дайын болмаса, сіз сонымен қатар қолданбада немесе аэрогрильде пісіру процесін ұзарта аласыз.
- Пісіру уақыты аяқталғанға дейін пісіру процессінен шығу үшін аэрогрильдегі қосу/өшіру батырмасын басып, ұстаңыз немесе паузаға басыңыз, ал сосын қолданбадағы тоқтату батырмасын басыңыз.
- Сіз сонымен қатар NutriU қолдарнбасында дербес уақыт пен температураны күйге келтіре аласыз.
- Басты экранның төменгі бөлігінде басты экранға, рецепттерге, қол режиміне, бөлімдерге немесе сіздің профиліңізге өтуге арналған батырма бар. Қол режимі батырмасына басыңыз және аэрогрильге өзіңіздің дербес уақыты мен температурасын жіберіңіз.

Үйде жасалған картоп тілімдерін дайындау

Аэрогрильде керемет үйде жасалған картоп тілімдерін әзірлеу үшін:

- Фри картобын жасауға қолайлы картоп түрін таңдаңыз, мысалы, жақында қазып алынған, (аздап) ұнды картоп.
- Біркелкі нәтиже алу үшін картопты 500 г/18 унциядан бөліп ауамен қуырған дұрыс. Кішігірім картоп үлкен картопқа қарағанда қытырлақ болады.

- 1 Картопты ашыңыз және жіңішке таяқшаларға кесіңіз (қалыңдығы 10 x 10 мм/0,4 x 0,4).**
- 2 Картоп таяқшаларын жылы су бар тостағанға кемінде 30 минут салып қойыңыз.**

- 3 Тостағанды босатып, картоп таяқшаларын майлықпен немесе қағаз майлықпен құрғатыңыз.
- 4 Тостағанға бір ас қасық күнбағыс майын құйып, таяқшаларды тостағанға салып, таяқшалар сырты май болғанша араластырыңыз.
- 5 Таяқшаларды тостағаннан артық май тостағанда қалу үшін саусақтарыңызбен немесе тесіктері бар ыдыспен алыңыз.



Ескертпе

- Артық майды табаға құйып жібермес үшін, себеттегі барлық таяқшаларды төгу үшін тостағанды еңкейтпеңіз.

- 6 Таяқшаларды себетке салыңыз.
- 7 Картоп таяқшаларын қуырыңыз және пісіру уақытында себетті 2-3 рет шайқаңыз.

Тазалау



Абайлаңыз

- Тазаламастан бұрын себетті, табаны және құрылғының ішін әбден суытып алыңыз.
- Таба, себет пен құрылғының ішкі жағы жабыспайтын қабатпен қапталған. Металдан жасалған ас үй ыдыстарын немесе абразивті тазалаушы заттарды пайдаланбаңыз, себебі бұл жабыспайтын қабатты зақымдауы мүмкін.

Құралды қолданған сайын тазалаңыз. Әрбір қолданыстан кейін табаның түбіндегі майды алып тастаңыз.

- 1 Құрылғыны өшіру үшін қуатты қосу/өшіру түймесін () басыңыз да, ашаны розеткадан суырып, құрылғыны суытыңыз.



Keңес

- Аэрогриль жылдамырақ суу үшін таба мен себетті алып тастаңыз.

- 2 Табаның түбінде ерітілген майды төгіп тастаңыз.
- 3 Табаны және себетті ыдыс жуғыш машинада тазалаңыз. Сонымен қатар, оларды ыстық сумен, ыдыс жууға арналған сұйықтықпен және абразивті емес спонжбен тазалай аласыз («тазалау кестесін» қараңыз).

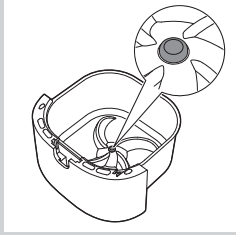

Ескертпе

- Рәзіңке тығыны бар кәстрөлді ыдыс жуатын машинаны салыңыз. Тазалау алдында рәзіңке тығынды шешпеңіз.

Кеңес

- Егер тағам қалдықтары табаға немесе себетке жабысып қалса, оларды ыстық суға немесе ыдыс жууға арналған сұйықтыққа 10-15 минутқа батырып қоюға болады. Батырып қою тағам қалдықтарын жібітеді және оны алу оңай болады. Май мен кірді кетіретін ыдыс жууға арналған сұйықтықты пайдаланыңыз. Егер табада немесе себетте майлы дақтар қалып қойса және оларды ыстық сумен және ыдыс жуғыш сұйықтықпен кетіре алмасаңыз, майды кетіретін сұйықтықты пайдаланыңыз.
- Қажет болса, қыздыру элементіне жабысып қалған тағам қалдықтарын жұмсақ-орташа талшықты щеткамен алуға болады. Болаттан жасалған сымды щетканы немесе қатты талшықты щетканы пайдаланбаңыз, себебі бұл қыздыру элементіндегі қабатқа зақым келтіруі мүмкін.

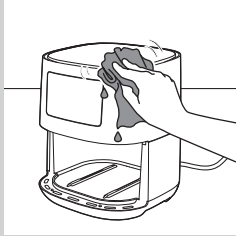

4 Құралдың сыртын дымқыл шүберекпен сүртіңіз.

Ескертпе

- Басқару панелінде ылғал қалмауы тиіс. Тазалағаннан кейін басқару панелін шүберекпен міндетті түрде құрғатыңыз.

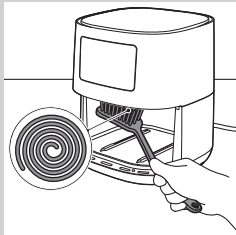



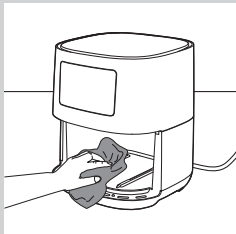

5 Тамақ қалдықтарын алып тастау үшін, қыздыру элементін щеткамен тазалаңыз.



6 Құралдың ішін ыстық сумен және қырмайтын ысқышпен тазалаңыз.

Тазалау кестесі

			
	✓	✓	✗
	✓	✓	✗

Сақтау

- 1 Құралды розеткадан ажыратып, суытып алыңыз.
- 2 Барлық бөлшектерді сақтаудың алдында, олар таза және құрғақ болуы қажет.

Ескертпе

- Аэрогрильді алып жүргенде оны әрдайым көлденең күйде ұстаңыз. Табаны да құрылғының алдыңғы бөлігінде ұстап тұрыңыз, себебі ол төмен еңкейтілген кезде байқаусызда құрылғыдан сырғып кетуі мүмкін. Бұл осы бөліктердің зақымдануына себеп болуы мүмкін.
- Оны алып жүру және/немесе сақтау алдында аэрогрильдің алынбалы бөліктерінің бекітілгенін тексеріңіз.

Өңдеу



- Бұл таңба осы өнімді қалыпты тұрмыстық қалдықпен тастауға болмайтынын білдіреді (2012/19/EU).
- Электр және электрондық өнімдердің қалдықтарын бөлек жинау жөніндегі еліңіздің ережелерін сақтаңыз. Қоқысқа дұрыс тастау қоршаған ортаға және адам денсаулығына тиетін зиянды әсерлердің алдын алуға көмектеседі.

Сәйкестік туралы декларация

Мұнымен, DAP B.V. HD9255 мультипешінің 2014/53/EO директивасымен сәйкес екенін жариялайды.

ЕО сәйкестік декларациясының толық мәтіні келесі интернет мекенжайында қолжетімді: <https://www.philips.com>.

HD9255 аэро гриль максимум шығаратын қуаты 92,9 мВт ЭИСК болатын 2,4 ГГц 802.11 b/g/n WiFi модулімен жабдықталған.

Кепілдік және қолдау

Егер сізге ақпарат немесе қолдау қажет болса, www.philips.com/support сайтына кіріңіз немесе бөлек дүниежүзілік кепілдік парақшасын оқыңыз.

Бағдарлама жаңартулары

Мультипеш пен қолданбаның құпиялылығы мен дұрыс жұмысын қамтамасыз ету үшін жаңарту керек. Уақыт өте келе қолданба ең соңғы бағдарламаға автоматты түрде жаңартылады. Сонымен қатар, мультипеш шағын бағдарламаны автоматты түрде жаңартады.



Ескертпе

- Жаңартуды орнату кезінде аэрогрильдің үйдегі Wi-Fi-ға қосулы екеніне көз жеткізіңіз. Смарт-құрылғы кез келген желіге қосулы болуы мүмкін.
- Үнемі ең соңғы қолданба мен микробағдарламаны пайдаланыңыз.
- Бағдарламалық жасақтама жетілдірулері болғанда немесе қауіпсіздік мәселесін болдырмайтын жаңартулар қолжетімді.
- Шағын бағдарлама жаңартуы мультипеш күту режимінде болғанда автоматты түрде іске қосылады. Бұл жаңарту 1 минут уақытты алады және мультипеш экранында «--» жыпылықтап тұрады. Осы уақыт ішінде мультипешті пайдалану мүмкін емес.

Құрылғы үйлесімділігі

Қолданба үйлесімділігі туралы толық ақпаратты алу үшін, App Store дүкеніндегі ақпаратты қараңыз.

Зауыттық мәндерді қою

Мультипештің зауыттық мәндері бойынша температура және уақыттың жоғарғы түймелерін 10 секунд бойы басып тұрыңыз. Сонда мультипеш бұдан былай үй WiFi желісіне қосылмайды және смарт құрылғыңызбен жұптастырылмайды.

Ақаулықтарды жою

Бұл тарауда құралда орын алуы мүмкін ең көп кездесетін ақаулықтар жинақталған. Егер төмендегі ақпараттың көмегімен мәселені шеше алмасаңыз, www.philips.com/support торабына кіріп, жиі қойылатын сұрақтар тізімін қараңыз немесе еліңіздегі тұтынушыларды қолдау орталығына хабарласыңыз.

Мәселе	Ықтимал себебі	Шешімі
Құралдың сыртқы жағы пайдалану кезінде қызады.	Ішкі қызуы сыртқы қабырғаларына беріледі.	Бұл әдеттегі нәрсе. Пайдалану кезінде ұстауыңыз керек барлық тұтқалар ұстауға болатындай салқын болады. Тағамның дұрыс пісірілуін қамтамасыз ету үшін құрылғы қосылған кезде таба, себет және құрылғының ішкі жағы әрқашан ыстық болады. Бұл бөліктері әрқашан қатты ыстық болады.
		Егер құралды ұзақ уақыт бойы қосулы қалдырсаңыз, кейбір аймақтары ұстай алмайтындай ыстық болады. Бұл аймақтар құралда келесі белгішемен белгіленеді:  Ыстық аймақтары белгілі болған сәтте және ұстай алмайтын кезде құрал толықтай пайдалануға қауіпсіз.
Менің үйде жасалған картоп тілімдерім өзім күткендей шықпады.	Картоп түрі дұрыс таңдалмаған.	Жақсы нәтижелер алу үшін, балғын ұнды картоптарды пайдаланыңыз. Егер картопты сақтау қажет болса, оларды тоңазытқыш сияқты салқын ортада сақтамаңыз. Қаптамасында қуыруға арналған деп жазылған картоптарды таңдаңыз.
	Себеттегі азық-түлік мөлшері тым көп.	Үйде дайындалған картопты әзірлеу үшін осы пайдаланушы нұсқаулығындағы 22-бетте берілген нұсқауларды орындаңыз.
	Ингредиенттердің кейбір түрлерін пісіру уақытының жартысы өткенде сілкілеу керек.	Үйде дайындалған картопты әзірлеу үшін осы пайдаланушы нұсқаулығындағы 22-бетте берілген нұсқауларды орындаңыз.
Аэрогриль қосылмайды.	Құрылғы розеткаға жалғанбаған.	Ашаның қабырға розеткасына дұрыс қосылғанын тексеріңіз.
	Бір розеткаға бірнеше құрал қосылған.	Аэрогрильдің ваты жоғары. Басқа розеткаға қосып көріңіз және сақтандырғышын тексеріңіз.
Аэрогриль ішінде кейбір алынып қалған дақтарды көремін.	Қабатын байқаусызда ұстап немесе қырнап алуға байланысты аэрогрильдің табасында аздаған шағын дақтар пайда болуы мүмкін (мысалы, қатты тазалау құралдарымен тазалау және/немесе себетті салу кезінде).	Себетті табаға тиісінше түсіру арқылы зақымның алдын алуға болады. Егер себетті бұрышқа қойсаңыз, оның бүйірі табаның қабырғасына соғылып, қабатының кішкентай бөліктерінің түсіп қалуына әкелуі мүмкін. Егер осы жағдай орын алса, мұның зиян емес екенін біліп жүріңіз, себебі пайдаланылған барлық материалдар тағам үшін қауіпсіз.

Мәселе	Ықтимал себебі	Шешімі
Құралдан ақ түтін шығады.	Майлы заттарды пісіріп жатырсыз.	Артық майды табадан абайлап төгіп тастап, пісіруді жалғастырыңыз.
	Табада алдыңғы пайдаланудан қалған май қалдықтары бар.	Ақ түтін табада қызған майлы қалдықтардан пайда болады. Әр қолданыстан кейін әрқашан таба мен себетті жақсылап тазалаңыз.
	Ұнтақ нан немесе жабу тиісінше тағамға қолданылмайды.	Ұнтақ нанның ауадағы кішкентай бөлшектері ақ түтінге себепші болуы мүмкін. Оның жабысуын қамтамасыз ету үшін ұнтақ нан немесе жабу түймесін қатты басыңыз.
	Маринад, сұйық немесе ет шырындары майда немесе ерітілген майда шашырайды.	Себетке салмай тұрып тамақты құрғатыңыз.
Аэрогрильдің экранында «E1» пайда болады.	Құрылғы сынды/ақауы бар.	Philips шұғыл байланыс желісіне қоңырау шалыңыз немесе еліңіздегі тұтынушыларды қолдау орталығына хабарласыңыз.
	сіздің аэрогриль аса суық жерде сақталуы мүмкін.	Егер сіздің құрылғы қоршаған орта температурасы төмен кезде сақталса, оны желіге қайта қоспас бұрын, кемінде 15 минут бойы бөлме температурасына дейін жылытыңыз. Егер сіздің дисплейде «E1» пайда болса, Philips шұғыл байланыс желісіне қоңырау шалыңыз немесе еліңіздегі тұтынушыларды қолдау орталығына хабарласыңыз.
Аэрогриль құрылғысындағы WiFi жарық диоды енді жанбайды.	<ul style="list-style-type: none"> • Аэрогриль құрылғысы енді үйдегі WiFi желісіне қосылмаған. • Сіз үйдегі WiFi желісін өзгерткен болуыңыз мүмкін. 	Жұптау процесін қолданбада сипатталған ретпен қайталаңыз. Егер ол көмектеспесе, орнату процесін қайта бастаңыз.
Қолданба жұптау процесінің сәтті орындалмағанын көрсетеді.	Қадамдарды қолданбада сипатталған ретпен орындағаныңызды тексеріңіз: алдымен құрылғыдағы түймені басыңыз, одан кейін қолданбада жұптауды іске қосыңыз.	Жұптау процесін қолданбада сипатталған ретпен қайталаңыз. Егер ол көмектеспесе, орнату процесін қайта бастаңыз.
Менің дисплейімде «---» жыпылықтайды.	Сіздің аэрогриль бағдарлама жасақтамасын жаңартады.	Бағдарламаны жаңарту процессін аяқтауға дейін шамамен бір минут күтіңіз. Сіз бағдарлама жасақтамасын жаңарту кезінде аэрогрильді пайдалана алмайсыз.

SPIS TREŚCI

Ważne	30
Wstęp	35
Opis ogólny	35
Przed pierwszym użyciem	37
Aplikacja NutriU	37
Sterowania głosem	38
Przygotowanie do użycia	38
Zasady używania urządzenia	39
Tabela żywności	39
Smażenie gorącym powietrzem	40
Wybieranie trybu utrzymywania ciepła	44
Gotowanie za pomocą zaprogramowanego ustawienia	45
Zmiana zaprogramowanego ustawienia na inne	47
Rozpoczęcie przepisu w aplikacji NutriU	48
Przygotowanie domowych frytek	49
Czyszczenie	49
Tabela dotycząca czyszczenia	51
Przechowywanie	51
Recykling	52
Deklaracja zgodności	52
Gwarancja i pomoc techniczna	52
Aktualizacje oprogramowania	52
Zgodność z urządzeniami	53
Zerowanie ustawień fabrycznych	53
Rozwiązywanie problemów	53

Ważne

Przed rozpoczęciem korzystania z urządzenia, zapoznaj się dokładnie z tą ulotką informacyjną i zachowaj ją w razie potrzeby.

Niebezpieczeństwo

- Nigdy nie zanurzaj urządzenia w wodzie ani nie płucz go pod kranem.
- Uważaj, aby woda lub inne płyny nie dostały się do wnętrza urządzenia, gdyż grozi to porażeniem prądem.
- Składniki przeznaczone do smażenia należy zawsze wkładać do kosza, aby zapobiec ich zetknięciu się z elementami grzejnymi.
- Podczas działania urządzenia nie kładź żadnych przedmiotów na otworach wlotowych i wylotowych powietrza.
- Nie napełniaj patelni olejem, gdyż może to doprowadzić do pożaru.
- Nie używaj urządzenia, jeśli uszkodzona jest wtyczka, przewód sieciowy lub samo urządzenie.
- Nie dotykaj wnętrza urządzenia podczas jego działania.
- Nigdy nie wkładaj do kosza żadnej ilości produktów, która przekracza maksymalny poziom oznaczony na koszyku.
- Zawsze upewnij się, że grzałka jest czysta i że nie utknęła w niej żywność.

Ostrzeżenie

- Jeśli przewód zasilający jest uszkodzony, jego wymiany musi dokonać firma Philips, pracownik serwisu lub odpowiednio wykwalifikowana osoba, tak aby uniknąć ewentualnego niebezpieczeństwa.
- Podłączaj urządzenie wyłącznie do uziemionego gniazdka elektrycznego. Za każdym razem sprawdź, czy wtyczka została prawidłowo włożona do gniazdka elektrycznego.



- Urządzenia nie należy podłączać do zewnętrznego wyłącznika czasowego lub oddzielnego układu zdalnego sterowania.
- Dostępne powierzchnie mogą się nagrzewać podczas użytkowania.
- Urządzenie może być używane przez dzieci w wieku powyżej 8 lat oraz osoby z ograniczonymi zdolnościami fizycznymi, sensorycznymi lub umysłowymi, a także nieposiadające wiedzy lub doświadczenia w zakresie użytkowania tego typu urządzeń, pod warunkiem, że będą one nadzorowane lub zostaną poinstruowane na temat korzystania z tego urządzenia w bezpieczny sposób oraz zostaną poinformowane o potencjalnych zagrożeniach. Dzieci nie mogą bawić się urządzeniem. Urządzenie nie może być czyszczone ani obsługiwane przez dzieci poniżej 8 roku życia. Starsze dzieci podczas wykonywania tych czynności powinny być nadzorowane przez osoby dorosłe.
- Przechowuj urządzenie oraz przewód sieciowy poza zasięgiem dzieci poniżej 8 roku życia.
- Nie umieszczaj urządzenia bezpośrednio przy ścianie ani przy innych urządzeniach. Pozostaw co najmniej 10 cm wolnej przestrzeni z tyłu, po obu stronach i nad urządzeniem. Nie stawiaj żadnych przedmiotów na urządzeniu.
- Podczas smażenia gorącym powietrzem przez otwory wylotowe powietrza uchodzi gorąca para. Zachowaj bezpieczną odległość i nie zbliżaj rąk ani twarzy do pary ani do otworów wylotowych powietrza. Również podczas wyjmowania patelni z urządzenia należy uważać na gorącą parę i powietrze.
- Nigdy nie używaj w urządzeniu lekkich składników lub papieru pakowego.

- Przechowywanie ziemniaków: temperatura powinna być odpowiednia dla przechowywanej odmiany ziemniaków i przekraczać 6°C w celu zminimalizowania ryzyka wydzielania się akrylamidu w przygotowanej żywności.
- Nie stawiaj urządzenia na rozgrzanej kuchence gazowej, kuchence elektrycznej i elektrycznej płycie grzewczej ani w ich pobliżu. Nie wkładaj go też do rozgrzanego piekarnika.
- Nigdy nie napełniaj patelni olejem.
- Urządzenia można używać, gdy temperatura otoczenia wynosi od 5°C do 40°C.
- Przed podłączeniem urządzenia upewnij się, że napięcie podane na urządzeniu jest zgodne z napięciem w sieci elektrycznej.
- Trzymaj przewód sieciowy z dala od rozgrzanych powierzchni.
- Nie umieszczaj urządzenia na łatwopalnych materiałach, takich jak obrus lub zasłona, ani w ich pobliżu.
- Używaj urządzenia zgodnie z jego przeznaczeniem, opisanym w tej instrukcji i korzystaj wyłącznie z oryginalnych akcesoriów firmy Philips.
- Nie zostawiaj włączonego urządzenia bez nadzoru.
- Patelnia, kosz i reduktor tłuszczu nagrzewają się w trakcie i po zakończeniu użytkowania urządzenia. Należy zawsze zachować ostrożność.
- Przed pierwszym użyciem dokładnie umyj wszystkie części urządzenia stykające się z żywnością. Stosuj się do instrukcji zawartych w instrukcji obsługi.

Przeestroga

- To urządzenie jest przeznaczone wyłącznie do normalnego użytku domowego. Nie jest ono przeznaczone do użytku w takich miejscach, jak kuchnie w sklepach, biurach, na farmach i w innych miejscach pracy. Nie jest również przeznaczone do użytku w hotelach, motelach, pensjonatach typu „bed and breakfast” oraz innych miejscach mieszkalnych.
- Przed rozpoczęciem montażu, demontażu lub czyszczenia urządzenia, a także wtedy, gdy chcesz je schować lub pozostawić bez nadzoru, odłącz je od źródła zasilania.
- Ustaw urządzenie na poziomej, równej i stabilnej powierzchni.
- Używanie tego urządzenia w celach profesjonalnych lub półprofesjonalnych bądź w sposób niezgodny z niniejszą instrukcją spowoduje unieważnienie gwarancji. Firma Philips nie ponosi odpowiedzialności za szkody powstałe w takich przypadkach.
- Konieczność przeglądu lub naprawy urządzenia zawsze zgłaszaj do autoryzowanego centrum serwisowego firmy Philips. Nie podejmuj samodzielnych prób naprawy urządzenia. Spowoduje to unieważnienie gwarancji.
- Zawsze po zakończeniu korzystania z urządzenia wyjmij wtyczkę z gniazdka elektrycznego.
- Przed chwyceniem lub czyszczeniem urządzenia odczekaj około 30 minut, aby ostygło.
- Składniki przygotowywane w urządzeniu powinny mieć po wyjęciu złotawożółty kolor, a nie ciemny lub brązowy. Usuвай spalone resztki. Nigdy nie smaż świeżych ziemniaków

- w temperaturze powyżej 180°C (aby zminimalizować wytwarzanie akryloamidu).
- Podczas wstrząsania składników nie naciskaj przycisku zwalniającego kosz.
 - Zachowaj ostrożność podczas czyszczenia górnej części komory gotowania: gorący element grzejny, krawędzie metalowych części.
 - Zawsze upewnij się, że jedzenie przygotowywane w urządzeniu Airfryer jest w pełni ugotowane.
 - Zawsze upewnij się, że masz kontrolę nad urządzeniem Airfryer, także podczas korzystania z funkcji zdalnego sterowania lub opóźnionego startu.
 - Podczas gotowania tłustych potraw z urządzenia Airfryer może wydobywać się dym. Zachowaj szczególną ostrożność podczas korzystania z funkcji zdalnego sterowania lub opóźnionego startu.
 - Upewnij się, że tylko jedna osoba korzysta z funkcji pilota zdalnego sterowania w tym samym czasie.
 - Uważaj podczas przygotowywania łatwo psujących się potraw, korzystając z funkcji opóźnionego startu (z powodu możliwości rozwijania się bakterii).

Pola elektromagnetyczne (EMF)

To urządzenie firmy Philips spełnia wszystkie normy i jest zgodne z wszystkimi przepisami dotyczącymi pól elektromagnetycznych.

Automatyczne wyłączenie

Urządzenie jest wyposażone w funkcję automatycznego wyłączenia. Jeśli w ciągu 20 minut nie zostanie naciśnięty żaden przycisk, urządzenie wyłączy się automatycznie. Aby ręcznie wyłączyć urządzenie, naciśnij wyłącznik.

Wstęp

Gratulujemy zakupu i witamy w firmie Philips!
Aby w pełni skorzystać z obsługi świadczonej przez firmę Philips, należy zarejestrować zakupiony produkt na stronie **www.philips.com/welcome**.

Airfryer firmy Philips to jedyne urządzenie tego typu wyposażone w wyjątkową technologię Rapid Air, która umożliwia smażenie ulubionych produktów bez oleju lub z jego niewielkim dodatkiem i zmniejszenie zawartości tłuszczu w potrawach nawet do 90%. Dzięki technologii Rapid Air firmy Philips potrawy są opiekane ze wszystkich stron, a konstrukcja w kształcie rozgwiazdy zapewnia świetne rezultaty i doskonały smak.

Teraz możesz cieszyć się doskonale przygotowanymi smażonymi potrawami — chrupiącymi na zewnątrz i miękkimi w środku. Możesz smażyć, grillować i piec, aby przyrządzać różnorodne smaczne dania w zdrowy, szybki i łatwy sposób.

Więcej pomysłów, przepisów i informacji dotyczących urządzenia Airfryer można znaleźć na stronie internetowej **www.philips.com/kitchen**. Można również pobrać bezpłatną aplikację NutriU na urządzenia z systemem IOS® lub Android™.



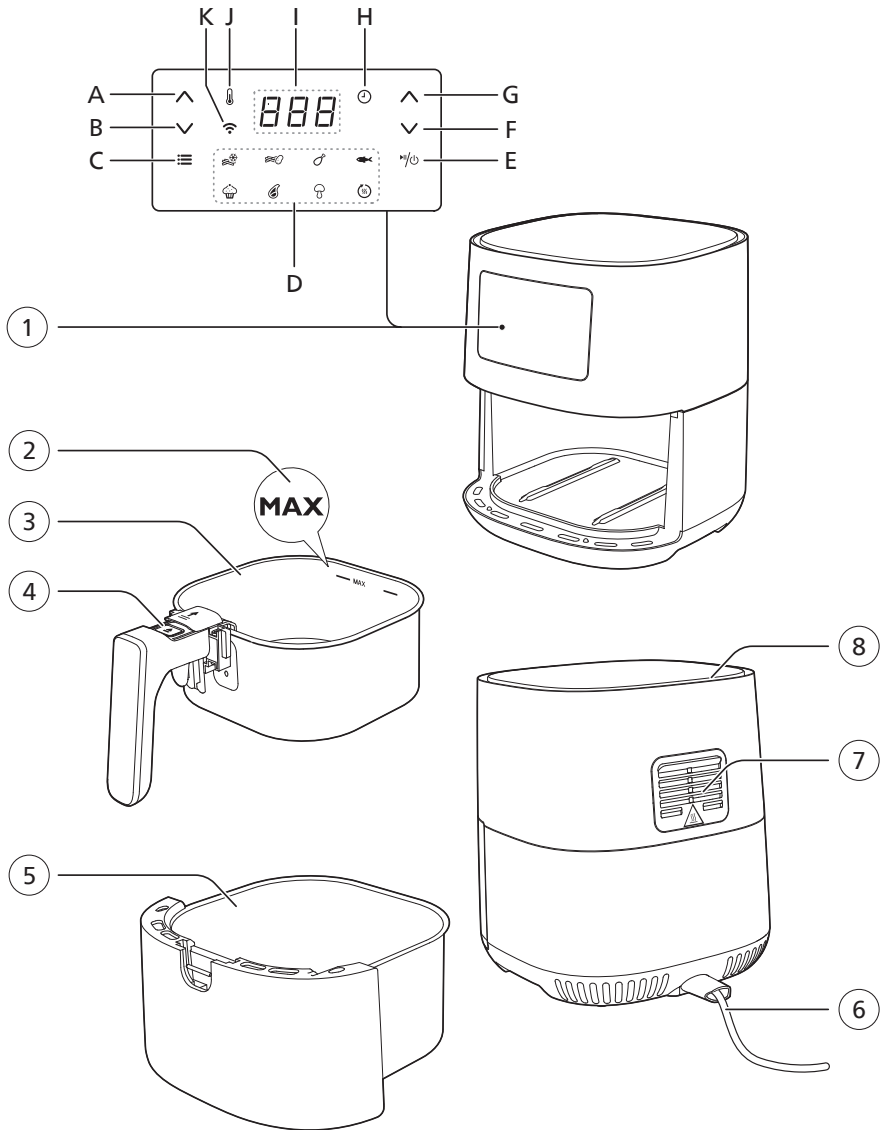

*Aplikacja NutriU może być niedostępna w niektórych krajach. W takim przypadku odwiedź lokalną stronę internetową firmy Philips, na której znajdziesz inspiracje.

Opis ogólny

- 1 Panel sterowania
 - A Przycisk zwiększania temperatury
 - B Przycisk zmniejszania temperatury
 - C Przycisk Menu
 - D Menu zaprogramowanych ustawień
 - E Wyłącznik
 - F Przycisk skracania czasu
 - G Przycisk wydłużania czasu
 - H Wskaźnik godziny
 - I Ekran
 - J Wskaźnik temperatury
 - K Wskaźnik Wi-Fi
- 2 Wskaźnik „MAX”
- 3 Koszyk
- 4 Przycisk zwalniający kosz
- 5 Patelnia
- 6 Przewód zasilający
- 7 Kratka wylotu powietrza
- 8 Wlot powietrza



Stan wskaźnika WiFi

Wskaźnik WiFi  jest wyłączony	<ul style="list-style-type: none"> • Urządzenie Airfryer nie jest podłączone do domowej sieci WiFi (brak wstępnej konfiguracji WiFi) lub połączenie z domową siecią WiFi zostało utracone z powodu np. zmiany routera domowego lub zbyt dużej odległości między Airfryer a routerem
Wskaźnik WiFi  świeci	<ul style="list-style-type: none"> • Konfiguracja za pomocą aplikacji NutriU została zakończona, a urządzenie Airfryer jest połączone z domową siecią WiFi
Wskaźnik WiFi  miga	<ul style="list-style-type: none"> • Urządzenie Airfryer jest w trybie „konfiguracji” podczas procesu konfiguracji sieci WiFi. Na ekranie widoczne są trzy kreski, a przyciski urządzenia Airfryer są nieaktywne. Jeśli urządzenie było już podłączone, migająca dioda LED oznacza, że Airfryer jest w trakcie łączenia się z domową siecią WiFi.
Wskaźnik WiFi  miga z długimi przerwami	<ul style="list-style-type: none"> • Działanie sieci WiFi urządzenia Airfryer jest zakłócone. Airfryer można używać bez funkcji łączności, można zadzwonić na linię serwisową firmy Philips lub skontaktować się z Centrum Obsługi Klienta w swoim kraju.

Przed pierwszym użyciem

- 1 **Usuń wszystkie elementy opakowania.**
- 2 **Usuń wszystkie nalepki i etykiety (jeśli dotyczy) z urządzenia.**
- 3 **Przed pierwszym użyciem dokładnie wyczyść urządzenie zgodnie ze wskazówkami w rozdziale dotyczącym czyszczenia.**

Aplikacja NutriU

To urządzenie Philips Airfryer obsługuje sieć Wi-Fi, dzięki której łączy się z aplikacją NutriU, aby umożliwić Ci korzystanie z urządzenia Airfryer w pełni. W aplikacji możesz wybrać ulubione przepisy, wysłać je do urządzenia Airfryer i uruchomić z urządzenia mobilnego. Możesz rozpocząć, monitorować i dostosować proces gotowania na urządzeniu mobilnym z dowolnego miejsca, nawet jeśli nie jesteś w domu.

Łączenie urządzenia Airfryer z aplikacją

- 1 Włóż wtyczkę urządzenia Airfryer do gniazdka elektrycznego.
- 2 Przed rozpoczęciem prostej konfiguracji sieci WiFi upewnij się, że urządzenie mobilne jest połączone z domową siecią WiFi.
- 3 Pobierz aplikację NutriU na urządzenie mobilne ze sklepu z aplikacjami lub ze strony www.philips.com/NutriU, zarejestruj się i wybierz podłączone urządzenie Airfryer w zakładce „Moje urządzenia” w swoim profilu.
- 4 Postępuj zgodnie z instrukcjami wyświetlanymi w aplikacji, aby podłączyć urządzenie Airfryer do sieci WiFi i sparować je.
- 5 Gdy wskaźnik LED WiFi na interfejsie użytkownika Airfryer świeci światłem ciągłym, urządzenie Airfryer jest podłączone.

☰ Uwaga

- Upewnij się, że urządzenie Airfryer jest połączone z domową siecią Wi-Fi 2,4 GHz 802.11 b/g/n.
- Aby podłączyć urządzenie Airfryer do domowej sieci WiFi, wymagana jest prosta konfiguracja sieci WiFi.
- Proces parowania polega na połączeniu aplikacji NutriU z inteligentnym urządzeniem Airfryer.
- Proces konfiguracji sieci WiFi można anulować za pomocą aplikacji lub poprzez odłączenie urządzenia Airfryer od prądu.
- Aby rozpocząć proces parowania, naciśnij i przytrzymaj przycisk zmniejszania temperatury i postępuj zgodnie z instrukcjami w aplikacji lub uruchom go w ustawieniach aplikacji NutriU.

Sterowania głosem

- 1 Pobierz aplikację NutriU.
- 2 Połącz aplikację NutriU z urządzeniem Airfryer.
- 3 Wyraż zgodę na „gotowanie zdalne”.
- 4 Połącz aplikację NutriU z aplikacją asystenta głosowego. Połączenie to można wykonać bezpośrednio podczas wdrażania lub później w ustawieniach aplikacji NutriU. Jeśli opcja aktywacji sterowania głosowego w systemie NutriU nie jest widoczna, należy aktywować funkcję Kitchen+ w aplikacji asystenta głosowego.

☰ Uwaga

- Jeśli nie masz aplikacji do sterowania głosowego, pobierz ją, aby wysłać polecenia do urządzenia Airfryer.
- Szczegółowe polecenia głosowe są dostępne w aplikacji do sterowania głosowego.

Przygotowanie do użycia

- 1 Umieść urządzenie na stabilnej, płaskiej i poziomej powierzchni odpornej na wysokie temperatury.

☰ Uwaga

- Nie kładź na urządzeniu ani po jego bokach żadnych przedmiotów. Może to zakłócić przepływ powietrza i wpłynąć na rezultaty smażenia.
- Nie stawiaj włączonego urządzenia w pobliżu przedmiotów, które mogłyby ulec uszkodzeniu w wyniku działania pary — np. ściany czy szafki — ani pod takimi przedmiotami.
- Pozostaw gumową zatyczkę w naczyniu. Nie wyjmuj jej przed gotowaniem.

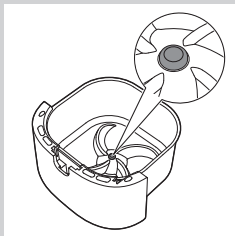

Zasady używania urządzenia

Tabela żywności

Poniższa tabela pozwala wybrać podstawowe ustawienia dla przygotowywanych różnych rodzajów jedzenia.



Uwaga

- Pamiętaj, że podane ustawienia są jedynie propozycjami. Składniki mogą się różnić pochodzeniem, wielkością i kształtem oraz mogą pochodzić od różnych producentów, dlatego nie możemy zagwarantować, że sugerowane ustawienie sprawdzi się idealnie.
- Podczas przygotowywania większej ilości jedzenia (np. frytek, krewetek, udek, mrożonych przekąsek) potrząśnij, obróć lub wymieszaj składniki w koszu 2 lub 3 razy w celu uzyskania optymalnych efektów.

Składniki	Min. – maks. ilość	Czas (min)	Temperatura	Uwaga
Cienkie mrożone frytki (7 x 7 mm/0,3 x 0,3 cala)	200–500 g/ 7–18 uncji	16–22	180°C/350°F	• Potrząśnij, obróć lub wymieszaj 2–3 razy
Domowe frytki (10 x 10 mm/0,4 x 0,4 cala grubości)	200–500 g/ 7–18 uncji	18–26	180°C/350°F	• Potrząśnij, obróć lub wymieszaj 2–3 razy
Mrożone kawałki kurczaka	200–600 g/ 7–21 uncji	10–15	200°C/400°F	• Potrząśnij, obróć lub wymieszaj w połowie czasu smażenia
Mrożone sajgonki	200–600 g/ 7–21 uncji	10–15	200°C/400°F	• Potrząśnij, obróć lub wymieszaj w połowie czasu smażenia
Hamburger (około 150 g/5 uncji)	1–3 kotlety	15–20	200°C/400°F	
Pieczeń	800 g/ 28 uncji	50–55	150°C/300°F	• Użyj akcesorium do pieczenia
Kotlety mięsne bez kości (około 150 g/5 uncji)	1–2 kotlety	11–15	200°C/400°F	• Potrząśnij, obróć lub wymieszaj w połowie czasu smażenia
Cienkie kiełbaski (około 50 g/1,8 uncji)	1–6 sztuk	9–13	200°C/400°F	• Potrząśnij, obróć lub wymieszaj w połowie czasu smażenia
Udka z kurczaka (około 125 g/4,5 uncji)	2–6 sztuk	18–24	180°C/350°F	• Potrząśnij, obróć lub wymieszaj w połowie czasu smażenia
Pierś z kurczaka (około 160 g/6 uncji)	1–3 sztuki	20–25	180°C/350°F	

Składniki	Min. – maks. ilość	Czas (min)	Temperatura	Uwaga
Cała ryba (ok. 300–400 g/11–14 uncji)	1 ryba	15–20	200°C/400°F	
Filet rybny (około 200 g/7 uncji)	1–3 (1 warstwa)	22–25	160°C/325°F	
Mieszanka warzyw (grubo posiekana)	200–600 g/ 7–21 uncji	10–20	180°C/350°F	<ul style="list-style-type: none"> • Dostosuj czas gotowania do własnych preferencji • Potrząśnij, obróć lub wymieszaj w połowie czasu smażenia
Babeczki (około 50 g/1,8 uncji)	1–7	12–14	180°C/350°F	<ul style="list-style-type: none"> • Użyj foremek do babeczek
Ciasto	500 g/ 18 uncji	50–60	160°C/325°F	<ul style="list-style-type: none"> • Użyj formy do ciasta
Wstępnie upieczony chleb/bułki (około 60 g/2 uncje)	1–4 sztuki	6–8	200°C/400°F	
Chleb domowy	500 g/ 18 uncji	50–60	150°C/300°F	<ul style="list-style-type: none"> • Użyj akcesorium do pieczenia • Kształt powinien być możliwie jak najbardziej płaski, aby chleb nie stykał się z elementem grzejnym podczas wyrastania ciasta.

Smażenie gorącym powietrzem

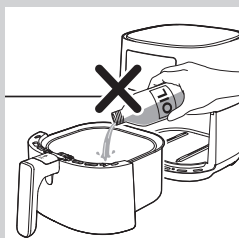

! Przewaga

- Urządzenie Airfryer wykorzystuje gorące powietrze. Nie napełniaj patelni olejem, tłuszczem do smażenia ani innym płynem.
- Nie dotykaj rozgrzanych powierzchni. Korzystaj z uchwytów i pokręteł. Do wyjmowania i podnoszenia patelni należy używać rękawic ochronnych.
- Urządzenie jest przeznaczone wyłącznie do użytku domowego.
- Podczas pierwszego użycia z urządzenia może wydostawać się niewielka ilość dymu. Jest to zjawisko normalne.
- Wstępne rozgrzewanie urządzenia nie jest konieczne.

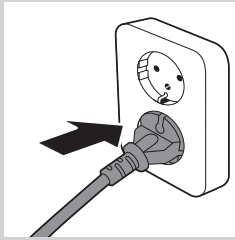

1 Włóż wtyczkę do gniazdka elektrycznego.

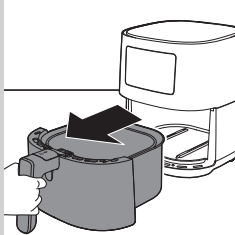

2 Wyjmij patelnię z koszem z urządzenia, pociągając za uchwyt.

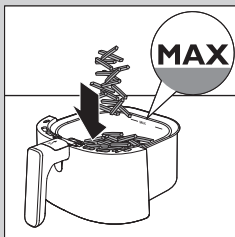

3 Włóż składniki do kosza.

Uwaga

- Urządzenie Airfryer umożliwia przygotowanie wielu produktów. Zalecane ilości składników i przybliżone czasy gotowania podane są w „Tabeli żywności”.
- Nie należy przekraczać zalecanej ilości składników wymienionej w „Tabeli żywności” ani napełniać kosza powyżej wskaźnika „MAX”, ponieważ może to negatywnie wpłynąć na efekt końcowy.
- Jeśli chcesz przygotować kilka różnych składników jednocześnie, przed uruchomieniem urządzenia sprawdź, czy został ustawiony właściwy czas gotowania dla różnych składników.

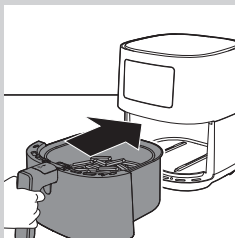

4 Włóż patelnię i kosz powrotem do urządzenia Airfryer.

! Przewaga

- Nie używaj patelni bez włożonego do niej kosza.
- Nie dotykaj patelni ani kosza podczas działania urządzenia oraz krótko po jego zakończeniu, ponieważ elementy te nagrzewają się do bardzo wysokiej temperatury.

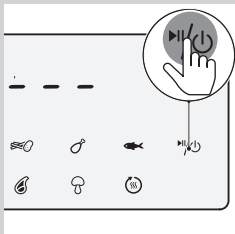

5 Naciśnij wyłącznik, aby włączyć urządzenie.

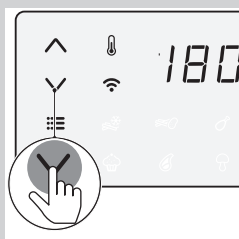

6 Naciśnij przycisk regulacji temperatury, aby wybrać żądaną temperaturę.

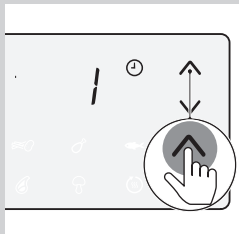

7 Naciśnij przycisk regulacji czasu, aby wybrać żądany czas.

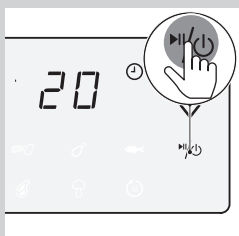

8 Naciśnij wyłącznik, aby rozpocząć proces gotowania.

Uwaga

- Podczas smażenia temperatura i czas są wyświetlane na przemian.
- Przez ostatnią minutę smażenia czas jest odliczany w sekundach.
- Tabela żywności zawiera podstawowe ustawienia gotowania dla różnych rodzajów jedzenia.
- Po rozpoczęciu procesu gotowania i sparowaniu urządzenia Airfryer z urządzeniem przenośnym można wyświetlać, kontrolować i zmieniać parametry gotowania także w aplikacji NutriU.

Wskazówka

- Aby zmienić czas lub temperaturę podczas gotowania, w dowolnym momencie naciśnij odpowiedni przycisk w górę lub w dół.
- Aby wstrzymać proces gotowania, naciśnij wyłącznik. Aby wznowić proces gotowania, naciśnij ponownie wyłącznik.
- Urządzenie automatycznie przechodzi w tryb wstrzymania po wyciągnięciu patelni i kosza. Smażenie będzie kontynuowane, gdy patelnia i kosz zostaną ponownie umieszczone w urządzeniu.
- **Aby zmienić jednostkę temperatury ze stopni Celsjusza na stopnie Fahrenheita lub odwrotnie w urządzeniu Airfryer, naciśnij jednocześnie i przytrzymaj przez około 10 sekund przyciski zwiększania i zmniejszania temperatury.**

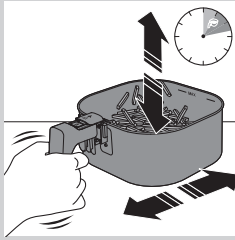

Uwaga

- Jeśli żądany czas gotowania nie zostanie ustawiony w ciągu 20 minut, urządzenie wyłączy się automatycznie ze względów bezpieczeństwa.
- Niektórymi składnikami należy wstrząsnąć lub obrócić je po upływie połowy czasu gotowania (patrz „Tabela żywności”). Aby potrząsnąć składnikami, wyciągnij naczynie z koszem, umieść je na żaroodpornym blacie, przesunij pokrywę, naciśnij przycisk zwalniający kosz, aby wyjąć kosz, a następnie potrząśnij koszem nad zlewem. Następnie umieść kosz w patelni i wsuń ją z powrotem do urządzenia.

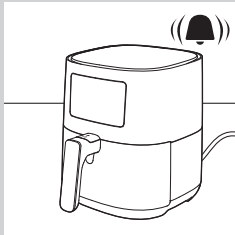

9 Wyemitowany przez urządzenie sygnał dźwiękowy oznacza, że ustawiony czas smażenia minął.

Uwaga

- Proces smażenia można zatrzymać ręcznie. W tym celu naciśnij wyłącznik.

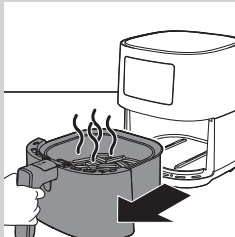

10 Wyciągnij patelnię i sprawdź, czy składniki są gotowe.

! Przestroga

- Patelnia urządzenia Airfryer jest gorąca po zakończeniu smażenia. Po wyjęciu z urządzenia należy zawsze odkładać ją na powierzchnię żaroodporną (np. podstawkę pod garnek).

Uwaga

- Jeśli składniki nie są jeszcze gotowe, wsuń patelnię z powrotem do urządzenia wielofunkcyjnego Airfryer, trzymając ją za uchwyt, a następnie dodaj kilka minut do ustawionego czasu.

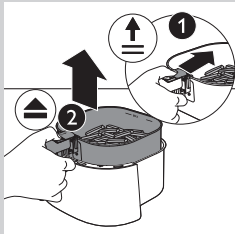

11 Aby wyjąć małe składniki (np. frytki), zsuń pokrywę, naciśnij przycisk zwalniający kosz, po czym wyjmij go.

! Przestroga

- Po zakończeniu procesu smażenia patelnia, kosz, wewnętrzna komora oraz składniki są bardzo gorące. Zależnie od rodzaju składników w urządzeniu Airfryer z patelni może wydobywać się para.

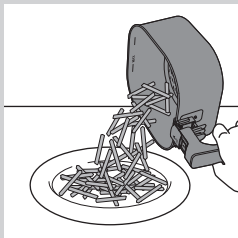

12 Opróżnij zawartość kosza, umieszczając ją w misce lub na talerzu. Zawsze należy wyjąć kosz z patelni, aby go opróżnić, ponieważ na dnie patelni może znajdować się gorący olej.

Uwaga

- W celu wyjęcia dużych lub delikatnych składników skorzystaj ze szczypców.
- Nadmiar oleju lub wytopiony tłuszcz ze składników gromadzi się na dnie patelni.
- Zależnie od rodzaju składników w urządzeniu może być konieczne ostrożne wylanie nadmiaru oleju lub wytopionego tłuszczu z patelni po każdej porcji lub przed potrząśnięciem lub odłożeniem kosza na patelnię. Zawsze umieszczaj kosz na żaroodpornej powierzchni. Podczas wylewania nadmiaru oleju lub wytopionego tłuszczu należy używać rękawic ochronnych. Włóż kosz z powrotem do patelni.

Gdy składniki będą już gotowe, można natychmiast użyć urządzenia wielofunkcyjnego Airfryer do przygotowania następujących potraw.

Uwaga

- Jeśli chcesz przygotować następną porcję, powtórz czynności od 3 do 12.

Wybieranie trybu utrzymywania ciepła

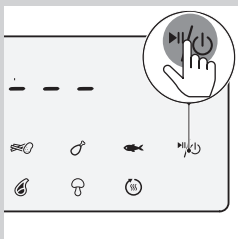

1 Naciśnij wyłącznik, aby włączyć urządzenie Airfryer.

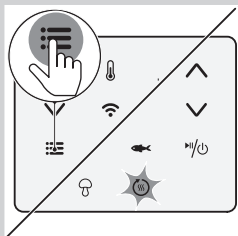

2 Naciskaj przycisk menu tak często, jak miga ikona utrzymywania ciepła.

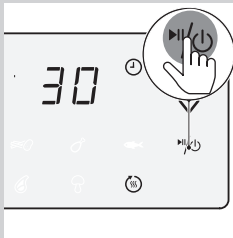

3 Naciśnij wyłącznik, aby uruchomić tryb utrzymywania ciepła.

Uwaga

- Czas utrzymywania ciepła jest ustawiony na 30 minut. Aby zmienić czas utrzymywania ciepła (1–30 minut), naciśnij przycisk skracania czasu. Czas zostanie automatycznie potwierdzony.
- W trybie utrzymywania ciepła nie można zmienić temperatury.

4 Aby wstrzymać tryb utrzymywania ciepła, naciśnij wyłącznik. Aby wznowić tryb utrzymywania ciepła, naciśnij ponownie wyłącznik.

5 Aby opuścić tryb utrzymywania ciepła, naciśnij i przytrzymaj wyłącznik.

Wskazówka

- Jeśli potrawa — np. frytki — traci chrupkość w trybie utrzymywania ciepła, skróć czas utrzymywania ciepła poprzez wcześniejsze wyłączenie urządzenia lub dodatkowo opiekaj przez 2–3 minuty w temperaturze 180°C/350°F.

Uwaga

- W trybie utrzymywania ciepła wentylator i grzałka wewnątrz urządzenia włączają się od czasu do czasu.
- Tryb utrzymywania ciepła został zaprojektowany w celu utrzymywania temperatury dania, które właśnie zostało przygotowane w urządzeniu Airfryer. Tryb ten nie jest przeznaczony do ponownego podgrzewania jedzenia.

Gotowanie za pomocą zaprogramowanego ustawienia

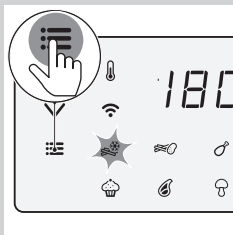

1 Wykonaj czynności od 1 do 5 opisane w części „Smażenie gorącym powietrzem”.



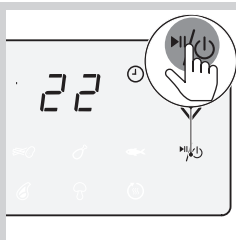



2 Naciśnij przycisk Menu. Ikona zamrożonych przekąsek miga. Naciśnij przycisk Menu tyle razy, aż zaczną migać żądane zaprogramowane ustawienie.





3 Rozpocznij proces gotowania, naciskając wyłącznik.

Uwaga

- W poniższej tabeli znajdziesz więcej informacji na temat zaprogramowanych ustawień.

Preset	Zaprogramowany czas (min)	Zaprogramowana temperatura	Waga (maks.)	Informacje
 Mrożone przekąski z ziemniaków	22	180°C/180°C	500 g/ 18 uncji	<ul style="list-style-type: none"> • Mrożone przekąski na bazie ziemniaków, takie jak mrożone frytki, łódeczki ziemniaczane, frytki w kratkę, itp. • Potrząśnij, obróć lub wymieszaj 2–3 razy
 Świeże frytki	26	180°C/180°C	500 g/ 18 uncji	<ul style="list-style-type: none"> • Użyj mączystych ziemniaków • 10 x 10 mm / 0,4 x 0,4 cala grubości • Namaczaj przez 30 minut w wodzie, a następnie dodaj od ¼ do 1 łyżki oleju • Potrząśnij, obróć lub wymieszaj 2–3 razy
 Podudzia z kurczaka	24	180°C/180°C	750 g/ 26 uncji	<ul style="list-style-type: none"> • Do 6 udek z kurczaka • Potrząśnij, obróć lub wymieszaj
 Filet z ryby (około 200 g / 7 uncji)	23	160°C/325°F	600 g/ 21 uncji	
 Babeczka	13	180°C/180°C	50 g/1,8 uncji na babeczkę	<ul style="list-style-type: none"> • 7 babeczek za jednym razem
 Kotlety mięsne	13	200°C/400°F	300 g/ 11 uncji	<ul style="list-style-type: none"> • Do 2 kotletów bez kości

Preset	Zaprogramowany czas (min)	Zaprogramowana temperatura	Waga (maks.)	Informacje
 Mieszanka warzywna	20	180°C/180°C	600 g/ 21 uncji	<ul style="list-style-type: none"> • Grubo posiekane • Użyj akcesorium do pieczenia XL
 Utrzymywanie ciepła	30	80°C/175°F	nie dot.	<ul style="list-style-type: none"> • Nie można regulować temperatury

Zmiana zaprogramowanego ustawienia na inne

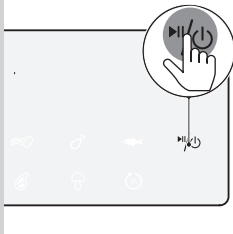

- 1 Podczas procesu gotowania naciśnij i przytrzymaj wyłącznik, aby zatrzymać proces gotowania. Urządzenie przejdzie w tryb gotowości.

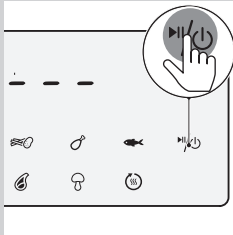

- 2 Naciśnij wyłącznik ponownie, aby włączyć urządzenie.



- 3 Naciśnij przycisk Menu tyle razy, aż zacznie migać żądane zaprogramowane ustawienie.

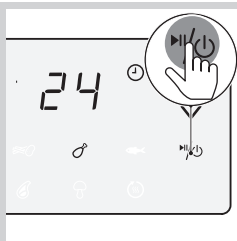

4 Naciśnij wyłącznik, aby rozpocząć proces gotowania.

Rozpoczęcie przepisu w aplikacji NutriU

- 1 Naciśnij wyłącznik, aby włączyć urządzenie Airfryer.
- 2 Otwórz aplikację NutriU w urządzeniu mobilnym i wyszukaj preferowany przepis.
- 3 Otwórz przepis i rozpocznij proces gotowania w aplikacji.

Uwaga

- Upewnij się, że podczas gotowania wg przepisów opracowanych dla urządzenia Airfryer używasz takiej samej ilości produktów spożywczych, jak podano w przepisach. W przypadku korzystania z innych składników lub innej ilości produktów spożywczych dostosuj czas gotowania. Podczas gotowania wg przepisów, które nie zostały opracowane dla urządzenia Airfryer, pamiętaj, że czas i temperatura mogą zostać dostosowane.

Wskazówka

- Korzystając z filtra wyszukiwania przepisów można filtrować inteligentne urządzenie Airfryer w celu uzyskania przepisów opracowanych dla urządzenia.
- Po rozpoczęciu procesu gotowania za pomocą aplikacji ustawienia gotowania są widoczne również na ekranie urządzenia Airfryer.
- Proces gotowania można wstrzymać lub zmienić ustawienia na urządzeniu Airfryer lub w aplikacji.
- Po zakończeniu procesu gotowania można uruchomić tryb utrzymywania ciepła w aplikacji lub uruchomić go z poziomu wstępnie ustawionego poziomu „utrzymywanie ciepła” w urządzeniu Airfryer.
- Jeśli jedzenie nie zostało jeszcze przyrządzone, można przedłużyć czas gotowania w aplikacji lub w urządzeniu Airfryer.
- Aby zakończyć proces gotowania przed upływem czasu gotowania, naciśnij i przytrzymaj wyłącznik na urządzeniu Airfryer lub naciśnij przycisk pauzy, a następnie ikonę zatrzymania w aplikacji.
- Możesz także uruchomić swój czas i temperaturę w aplikacji NutriU.
- U dołu ekranu głównego znajduje się przycisk umożliwiający przejście do ekranu głównego, przepisów, trybu ręcznego, artykułów lub profilu. Naciśnij przycisk trybu ręcznego i prześlij swój czas i temperaturę do urządzenia Airfryer.

Przygotowanie domowych frytek

Aby przygotować w urządzeniu Airfryer pyszne domowe frytki:

- Wybierz gatunek ziemniaków odpowiedni na frytki, np. świeże, (lekko) mączne ziemniaki.
- Najlepiej jest przygotowywać frytki w porcjach po maksymalnie 500 gramów/ 18 uncji, co pozwoli usmażyć je w równomierny sposób. Większe frytki są zwykle mniej chrupkie niż mniejsze.

- 1 **Obierz ziemniaki i pokrój je w słupki (o grubości 10 x 10 mm/0,4 x 0,4 cala).**
- 2 **Namaczaj słupki ziemniaków w misce wody przez co najmniej 30 minut.**
- 3 **Następnie wyjmij słupki i osusz za pomocą papierowego ręcznika lub ręcznika do naczyń.**
- 4 **Wlej łyżkę oleju do miski, włóż do miski pokrojone w słupki ziemniaki i mieszaj do momentu, gdy będą pokryte olejem.**
- 5 **Wyjmij słupki z miski rękoma lub za pomocą sztućców tak, aby nadmiar oleju pozostał w misce.**



Uwaga

- Nie przechylaj miski w celu przełożenia do kosza wszystkich słupków za jednym razem, aby nadmiar oleju nie dostał się na patelnię.

- 6 **Przełóż ziemniaki do kosza.**
- 7 **Usmaż pałeczki ziemniaczane i potrząśnij koszem 2–3 razy podczas gotowania.**

Czyszczenie



Ostrzeżenie

- Kosz, patelnia oraz wnętrze urządzenia muszą **kompletnie ostygnąć przed rozpoczęciem czyszczenia.**
- Patelnia, kosz oraz wnętrze urządzenia są **pokryte powłoką zapobiegającą przywieraniu. Nie używaj metalowych przyborów kuchennych ani środków ściernych, ponieważ może to spowodować uszkodzenie powłoki.**

Po użyciu zawsze wyczyść urządzenie. Po każdym użyciu urządzenia wylej olej z dna patelni.

- 1 **Naciśnij wyłącznik zasilania (), aby wyłączyć urządzenie, wyjmij wtyczkę z gniazdka elektrycznego i poczekaj, aż urządzenie ostygnie.**

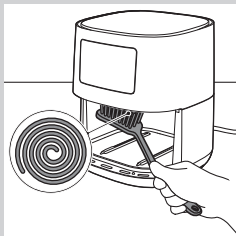
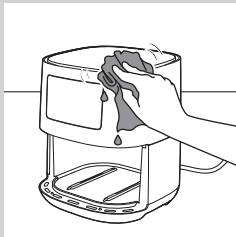
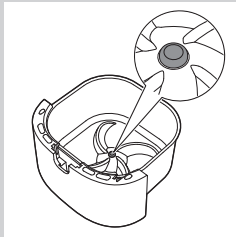

✱ Wskazówka

- Wyjmij patelnię i kosz, aby urządzenie Airfryer szybciej ostygło.

2 Wylej z dna patelni olej lub wytopiony tłuszcz.

3 Patelnię i kosz można myć w zmywarce. Można je również myć w gorącej wodzie z dodatkiem płynu do mycia naczyń za pomocą delikatnej gąbki niepowodującej powstawania zarysowań (patrz „Tabela dotycząca czyszczenia”).

☰ Uwaga

- Włóż naczynie z gumową zatyczką do zmywarki. Nie zdejmuj gumowej zatyczki przed czyszczeniem.

✱ Wskazówka

- Jeśli resztki jedzenia przywarły do patelni lub kosza, pozostaw je w gorącej wodzie z dodatkiem płynu do mycia naczyń na około 10–15 minut. Namoczenie spowoduje odklejenie się resztek jedzenia i ułatwi ich usunięcie. Używaj płynu do mycia naczyń, który rozpuszcza oleje i tłuszcze. Jeśli nie jesteś w stanie usunąć plam z tłuszczu pozostałych na patelni lub koszu za pomocą gorącej wody z dodatkiem płynu do mycia naczyń, użyj płynnego środka odtłuszczającego.
- W razie potrzeby resztki jedzenia, które przywarły do elementu grzejnego, można usunąć szczotką szczecinową o miękkim lub średniej twardości włosiu. Nie wolno używać szczotek druczianych ani szczotek szczecinowych o twardym włosiu, ponieważ może to spowodować uszkodzenie powłoki elementu grzejnego.

4 Przetrzyj obudowę urządzenia wilgotną szmatką.

☰ Uwaga



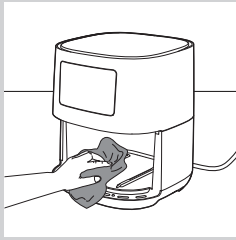

- Upewnij się, że panel sterowania nie jest wilgotny. Po wyczyszczeniu osusz panel sterowania szmatką.

5 Wyczyść element grzejny za pomocą szczoteczki do czyszczenia w celu usunięcia wszelkich osadów z resztek jedzenia.

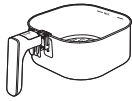

- 6 Wyczyść wnętrze urządzenia gorącą wodą i delikatną gąbką niepowodującą powstawania zarysowań.

Tabela dotycząca czyszczenia

			
	✓	✓	✗
	✓	✓	✗

Przechowywanie

- 1 Wyjmij wtyczkę urządzenia z gniazdka elektrycznego i poczekaj, aż urządzenie ostygnie.
- 2 Przed odstawieniem urządzenia do przechowywania upewnij się, że wszystkie części są czyste i suche.



Uwaga

- Podczas przenoszenia zawsze trzymaj urządzenie Airfryer w pozycji poziomej. Upewnij się, że trzymasz patelnię z przedniej strony urządzenia, ponieważ patelnia z koszem może się z niego wysunąć w sytuacji przypadkowego przechylenia urządzenia w dół. Może to doprowadzić do uszkodzenia tych części.
- Przed przeniesieniem lub schowaniem urządzenia Airfryer należy zawsze upewnić się, że jego wyjmowane części są prawidłowo zamocowane.

Recykling

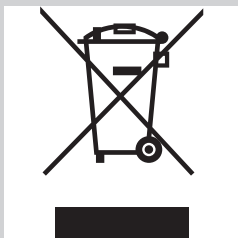

- Ten symbol oznacza, że produktu nie można zutylizować z pozostałymi odpadami domowymi (2012/19/UE).
- Należy postępować zgodnie z obowiązującymi w danym kraju przepisami dotyczącymi selektywnej zbiórki urządzeń elektrycznych i elektronicznych. Prawidłowa utylizacja pomaga chronić środowisko naturalne oraz ludzkie zdrowie.

Deklaracja zgodności

Niniejszym, DAP B.V. oświadcza, że urządzenie Airfryer HD9255 jest zgodne z Dyrektywą Europejską 2014/53/UE. Pełny tekst deklaracji zgodności z normami UE jest dostępny pod następującym adresem internetowym: <https://www.philips.com>. Urządzenie Airfryer HD9255 jest wyposażone w moduł WiFi 2,4 GHz, 802.11 b/g/n o maksymalnej mocy wyjściowej 92,9 mW EIRP.

Gwarancja i pomoc techniczna

Jeśli potrzebujesz pomocy lub informacji, odwiedź stronę www.philips.com/support lub zapoznaj się z oddzielną ulotką gwarancyjną.

Aktualizacje oprogramowania

Regularna aktualizacja jest niezbędna dla ochrony prywatności i prawidłowego działania urządzenia Airfryer oraz aplikacji. Od czasu do czasu aplikacja jest automatycznie aktualizowana do najnowszej wersji oprogramowania. Oprogramowanie sprzętowe urządzenia Airfryer jest aktualizowane automatycznie.

Uwaga

- Podczas instalowania aktualizacji upewnij się, że urządzenie Airfryer jest podłączone do domowej sieci WiFi. Urządzenie mobilne można podłączyć do dowolnej sieci.
- Zawsze należy korzystać z najnowszej aplikacji i oprogramowania sprzętowego.
- Aktualizacje będą dostępne w przypadku wprowadzenia ulepszeń oprogramowania lub aby zapobiec problemom dotyczącym zabezpieczeń.
- Aktualizacja oprogramowania sprzętowego jest uruchamiana automatycznie, gdy urządzenie Airfryer jest w trybie gotowości. Ta aktualizacja trwa do 1 minuty, a na ekranie urządzenia Airfryer pojawia się migający znak „---”. W tym czasie nie można korzystać z urządzenia Airfryer.

Zgodność z urządzeniami

Szczegółowe informacje na temat zgodności aplikacji można znaleźć w sklepie App Store.

Zerowanie ustawień fabrycznych

Aby przywrócić ustawienia fabryczne urządzenia Airfryer, jednocześnie naciśnij i przytrzymaj przyciski regulacji temperatury i czasu przez 10 sekund.

Urządzenie Airfryer zostaje wtedy rozłączone z domową siecią Wi-Fi i przestaje być sparowane z urządzeniem przenośnym.

Rozwiązywanie problemów

W tym rozdziale opisano najczęstsze problemy, z którymi można się zetknąć, korzystając z urządzenia. Jeśli poniższe wskazówki okażą się niewystarczające do rozwiązania problemu, odwiedź stronę www.philips.com/support, na której znajduje się lista często zadawanych pytań, lub skontaktuj się z Centrum Obsługi Klienta w swoim kraju.

Problem	Prawdopodobna przyczyna	Rozwiązanie
Zewnętrzna część urządzenia mocno się nagrzewa.	Ciepło z wewnątrz promieniuje na zewnętrzne ścianki.	Jest to zjawisko normalne. Wszystkie uchwyty i pokrętła, jakich trzeba dotykać podczas korzystania z urządzenia, pozostają wystarczająco chłodne, aby było to możliwe.
		Patelnia, kosz i wewnętrzna część pokrywki zawsze nagrzewają się po włączeniu urządzenia, aby zapewnić prawidłowe przygotowanie jedzenia. Elementy te zawsze są zbyt gorące, aby ich dotykać.
		Jeśli pozostawisz urządzenie włączone przez dłuższy czas, niektóre miejsca staną się zbyt gorące, aby ich dotykać. Miejsca te są oznaczone na urządzeniu następującą ikoną:  O ile pamiętasz o gorących miejscach i unikasz ich dotykania, urządzenie jest całkowicie bezpieczne w użytkowaniu.

Problem	Prawdopodobna przyczyna	Rozwiązanie
Domowe frytki nie spełniają moich oczekiwań.	Użyto niewłaściwego gatunku ziemniaków.	Aby uzyskać najlepsze rezultaty, użyj świeżych, mącznych ziemniaków. Jeśli musisz przechowywać ziemniaki, nie przechowuj ich w zimnym otoczeniu, np. w lodówce. Wybieraj ziemniaki, na opakowaniu których znajduje się informacja, że nadają się do smażenia.
	W koszu znajduje się zbyt duża ilość składników.	Aby przygotować domowe frytki, postępuj zgodnie z instrukcjami ze strony 49 niniejszej instrukcji obsługi.
	Pewne typy składników wymagają wstrząśnięcia po upływie połowy czasu gotowania.	Aby przygotować domowe frytki, postępuj zgodnie z instrukcjami ze strony 49 niniejszej instrukcji obsługi.
Nie można włączyć urządzenia Airfryer.	Urządzenie nie jest podłączone do sieci elektrycznej.	Sprawdź, czy wtyczka jest prawidłowo włożona do gniazdka elektrycznego.
	Do gniazdka jest podłączonych kilka urządzeń.	Urządzenie Airfryer ma dużą moc. Sprawdź inne gniazdka i bezpieczniki.
Wewnątrz urządzenia Airfryer występują miejsca ze złuszczoną powłoką.	Złuszczenie może wystąpić wewnątrz patelni urządzenia Airfryer na skutek przypadkowego dotknięcia lub zadrapania powłoki (np. podczas czyszczenia twardymi narzędziami i/lub wkładania kosza).	Aby zapobiec uszkodzeniu, należy prawidłowo opuszczać kosz na patelnię. W przypadku wkładania kosza pod kątem jego boki mogą uderzać o patelnię, powodując złuszczenie się powłoki. Jeśli coś takiego ma miejsce, informujemy, że nie jest to niebezpieczne, ponieważ wszystkie użyte materiały są przystosowane do kontaktu z żywnością.
Z urządzenia wydobywa się biały dym.	Potrawy smażone w urządzeniu są tłuste.	Ostrożnie odlej nadmiar oleju lub wytopiony tłuszcz z patelni i kontynuuj smażenie.
	Na patelni wciąż znajdują się resztki tłuszczu z poprzedniego użycia.	Biały dym powstaje w wyniku podgrzewania resztek tłuszczu na patelni. Zawsze po zakończeniu korzystania z urządzenia dokładnie wyczyść patelnię i kosz.
	Panierka nie przywarła prawidłowo do żywności.	Małe cząstki panierki unoszące się w powietrzu mogą powodować powstawanie białego dymu. Dokładnie przyciśnij panierkę do żywności, aby ją do niej przykleić.

Problem	Prawdopodobna przyczyna	Rozwiązanie
	Marynata, płyn lub soki mięsne przyskają na wytopiony tłuszcz.	Osusz składniki przed włożeniem do kosza.
Na ekranie urządzenia Airfryer pojawia się komunikat „E1”.	Urządzenie jest uszkodzone.	Zadzwoń na linię serwisową Philips lub skontaktuj się z Centrum Obsługi Klienta w swoim kraju.
	Urządzenie Airfryer może być przechowywane w miejscu, w którym jest zbyt zimno.	Jeśli urządzenie było przechowywane w niskiej temperaturze, odczekaj co najmniej 15 minut przed ponownym podłączeniem urządzenia do zasilania, aż nagrzej się ono do temperatury pokojowej. Jeśli na ekranie nadal pojawia się komunikat „E1”, zadzwoń na linię serwisową Philips lub skontaktuj się z Centrum Obsługi Klienta w swoim kraju.
Dioda LED WiFi w urządzeniu Airfryer już się nie świeci.	<ul style="list-style-type: none"> • Urządzenie Airfryer nie jest już połączone z domową siecią WiFi. • Domowa sieć WiFi została zmieniona. 	Powtórz proces parowania w kolejności opisanej w aplikacji. Jeśli to nie pomoże, ponownie uruchom proces konfiguracji.
Aplikacja pokazuje, że proces parowania się nie powiódł.	Sprawdź, czy kroki zostały wykonane w kolejności opisanej w aplikacji: najpierw naciśnij przycisk na urządzeniu, a następnie włącz parowanie w aplikacji.	Powtórz proces parowania w kolejności opisanej w aplikacji. Jeśli to nie pomoże, ponownie uruchom proces konfiguracji.
Na wyświetlaczu miga symbol „---”.	Urządzenie Airfryer aktualizuje oprogramowanie sprzętowe.	Odczekaj około minuty przed zakończeniem procesu aktualizacji oprogramowania sprzętowego. Nie można korzystać z urządzenia Airfryer podczas aktualizacji oprogramowania sprzętowego.

CUPRINS

Important	57
Introducere	62
Descriere generală	62
Înainte de prima utilizare	64
Aplicația NutriU	64
Controlul vocal	65
Pregătirea pentru utilizare	65
Utilizarea aparatului	66
Tabelul de alimente	66
Prăjirea cu aer fierbinte	67
Alegerea modului de păstrare la cald	71
Gătitul cu o presetare	72
Comutarea la altă presetare	74
Începerea preparării unei rețete din aplicația NutriU	74
Prepararea în casă a cartofilor prăjiți	75
Curățarea	76
Tabel de curățare	78
Depozitarea	78
Reciclarea	78
Declarație de conformitate	78
Garanție și asistență	79
Actualizări software	79
Compatibilitatea cu dispozitive	79
Revenire la setările din fabrică	79
Depanare	79

Important

Citește cu atenție aceste informații importante înainte de a utiliza aparatul și păstrează-le pentru consultare ulterioară.

Pericol

- Nu scufunda aparatul în apă și nici nu îl clăti la robinet.
- Pentru a preveni electrocutarea, nu permite pătrunderea apei sau a altor lichide în aparat.
- Pune întotdeauna în coș ingredientele pe care dorești să le prăjești, pentru a nu permite contactul cu elementele de încălzire.
- Nu acoperi orificiile de admisie și de evacuare a aerului în timpul funcționării aparatului.
- Nu umple tava cu ulei, deoarece acest lucru poate provoca un pericol de incendiu.
- Nu folosi aparatul dacă ștecherul, cablul de alimentare sau aparatul este deteriorat.
- Nu atinge niciodată interiorul aparatului în timpul funcționării.
- Nu introdu niciodată o cantitate de alimente care depășește nivelul maxim indicat pe coș.
- Asigură-te întotdeauna că elementul de încălzire este liber și că nu există alimente blocate în acesta.

Avertisment

- În cazul în care cablul de alimentare este deteriorat, acesta trebuie înlocuit de Philips, reprezentantul său de service sau de personal calificat în domeniu pentru a evita orice pericol.
- Conectează aparatul numai la o priză de perete cu împământare. Asigură-te întotdeauna că ștecherul este bine introdus în priza de perete.
- Acest aparat nu este destinat operării prin intermediul unui cronometru exterior sau al unui sistem separat de telecomandă.



- Este posibil ca suprafețele accesibile să devină fierbinți în timpul utilizării.
- Acest aparat poate fi utilizat de către persoane care au capacități fizice, senzoriale sau mentale reduse sau care sunt lipsite de experiență și cunoștințe și copii cu vârsta minimă de 8 ani dacă sunt supravegheați sau instruiți cu privire la utilizarea în condiții de siguranță a aparatului și înțeleg pericolele implicate. Copiii nu trebuie să se joace cu aparatul. Curățarea și întreținerea de către utilizator nu trebuie efectuate de copii, decât dacă aceștia au vârsta de peste 8 ani și sunt supravegheați.
- Nu lăsa aparatul și cablul acestuia la îndemâna copiilor cu vârsta de sub 8 ani.
- Nu așeza aparatul sprijinit de perete sau de alte aparate. Lasă un spațiu liber de cel puțin 10 cm în spatele, în ambele părți laterale și deasupra aparatului. Nu așeza nimic pe partea superioară a aparatului.
- În timpul prăjirii cu aer fierbinte, se eliberează abur fierbinte prin orificiile de evacuare a aerului. Nu îți apropia mâinile sau fața de abur și de orificiile de evacuare a aerului. De asemenea, trebuie să ai grijă la aburul și la aerul fierbinte atunci când scoți tava din aparat.
- Nu utiliza ingrediente ușoare sau hârtie de ambalare în aparat.
- Depozitarea cartofilor: temperatura trebuie să fie potrivită pentru soiul de cartofi depozitați și trebuie să fie mai mare de 6°C pentru a reduce la minimum riscul de expunere la acrilamidă din produsul alimentar preparat.

- Nu așeza aparatul pe sau lângă o sobă pe gaz fierbinte sau alte tipuri de sobe electrice și plite electrice sau într-un cuptor încălzit.
- Nu umple niciodată tava cu ulei.
- Aparatul este proiectat pentru a fi utilizat la temperaturi ambiante între 5°C și 40°C.
- Înainte de a conecta aparatul, verifică dacă tensiunea indicată pe aparat corespunde tensiunii de alimentare locale.
- Nu ține cablul electric de suprafețe fierbinți.
- Nu așeza aparatul pe materiale inflamabile, precum fețe de masă sau perdele, și nici în apropierea acestora.
- Nu utiliza aparatul în alt scop decât cel descris în acest manual și folosește numai accesoriile Philips originale.
- Nu lăsa aparatul să funcționeze nesupravegheat.
- Tava, coșul și reductorul de grăsime devin fierbinți în timpul utilizării aparatului și după aceea, așa că manevrează-le întotdeauna cu grijă.
- Curăță foarte bine componentele care vin în contact cu alimentele înainte de a utiliza aparatul pentru prima oară. Consultă instrucțiunile din manual.

Atenție

- Acest aparat este destinat exclusiv uzului casnic obișnuit. Nu este conceput pentru utilizarea în medii cum ar fi bucătării ale angajaților din magazine, birouri, ferme sau alte medii de lucru. De asemenea, aparatul nu este conceput pentru utilizarea de către clienți în hoteluri, moteluri, pensiuni și alte medii rezidențiale.

- Deconectează întotdeauna aparatul de la sursa de alimentare dacă îl lași nesupravegheat și înainte de a-l asambla, dezasambla, depozita sau curăța.
- Așază aparatul pe o suprafață orizontală, plată și stabilă.
- Dacă aparatul este utilizat în mod necorespunzător, în regim profesional sau semiprofesional sau fără respectarea instrucțiunilor din manualul de utilizare, garanția poate fi anulată, iar Philips își va declina orice responsabilitate pentru daunele provocate.
- Pentru verificare sau reparații, du aparatul numai la un centru de service Philips autorizat. Nu încerca să reperi aparatul personal, deoarece acest lucru va determina anularea garanției.
- Scoate întotdeauna aparatul din priză după utilizare.
- Lasă aparatul să se răcească aproximativ 30 de minute înainte de a-l manevra sau curăța.
- Prepară ingredientele în aparat până când devin galben-aurii și nu închise la culoare sau maronii. Îndepărtează resturile arse. Nu prăji cartofi proaspeți la o temperatură de peste 180°C (pentru a reduce la minimum generarea de acrilamidă).
- Nu apăsa butonul de eliberare a coșului în timpul agitării.
- Ai grijă când cureți partea superioară a camerei de preparare: elementul de încălzire și marginile pieselor metalice sunt fierbinți.
- Asigură-te întotdeauna că alimentele sunt complet gătite în Airfryer.

- Asigură-te întotdeauna că ai controlul asupra aparatului Airfryer, inclusiv atunci când utilizezi funcția de la distanță sau pornirea întârziată.
- Când gătești alimente grase, Airfryer poate să producă fum. Ai mare grijă când folosești funcția de control de la distanță sau pornirea întârziată.
- Asigură-te că o singură persoană folosește funcția de control de la distanță la un moment dat.
- Ai grijă când gătești alimente ușor perisabile cu funcția de pornire întârziată (se pot acumula bacterii).

Câmpuri electromagnetice (EMF)

Acest aparat Philips respectă toate standardele și reglementările aplicabile privind câmpurile electromagnetice.

Închidere automată

Acest aparat este echipat cu o funcție de oprire automată. Dacă nu apeși niciun buton în interval de 20 de minute, aparatul se oprește automat. Pentru a opri manual aparatul, apasă butonul de pornire/oprire.

Introducere



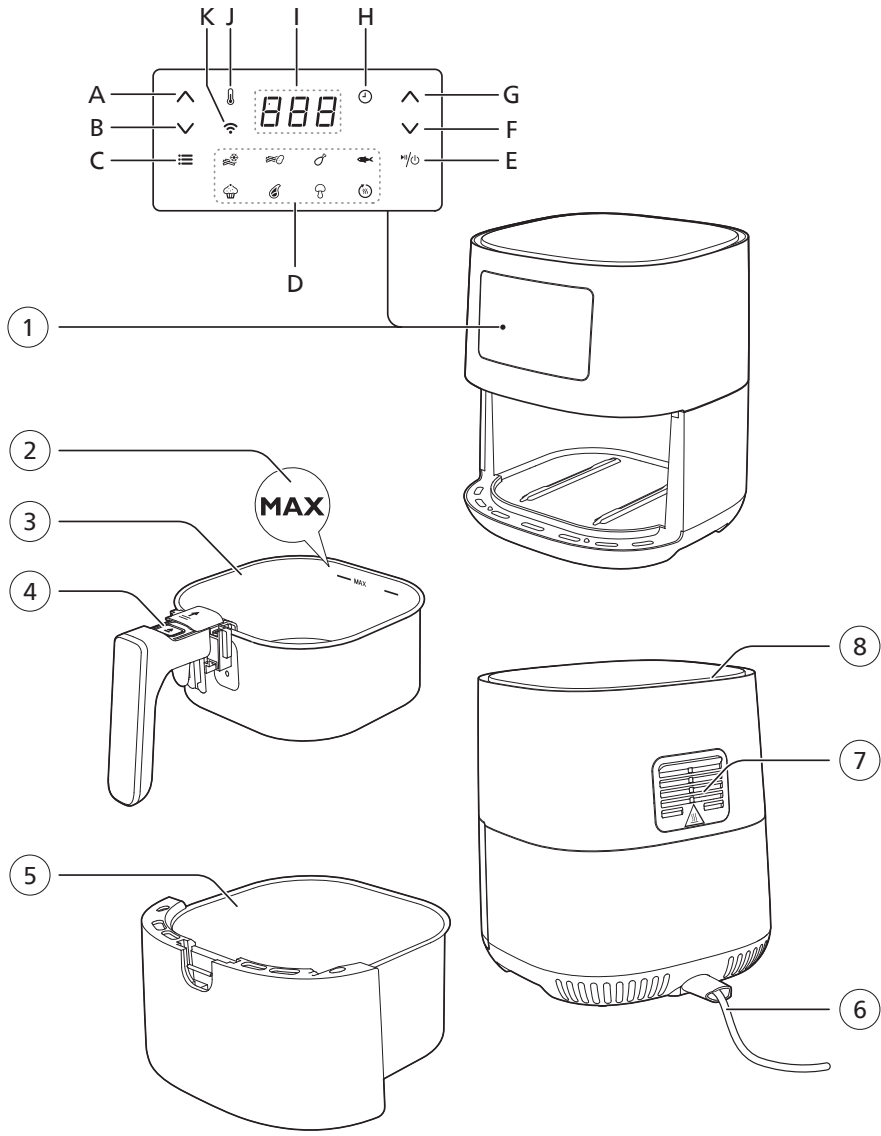

Felicitări pentru achiziție și bun venit la Philips!
 Pentru a beneficia pe deplin de asistența oferită de Philips, înregistrează-ți produsul la www.philips.com/welcome.
 Philips Airfryer este singura friteuză Airfryer cu tehnologia unică Rapid Air cu care îți poți prăji alimentele preferate cu puțin ulei sau chiar fără și cu până 90 % mai puțină grăsime.
 Cu tehnologia Philips Rapid Air, alimentele sunt gătite pe toate părțile, iar designul în formă de stea de mare oferă rezultate perfecte de la prima până la ultima înghițitură.
 Acum te poți bucura de alimente prăjite perfect, crocante la exterior și moi la interior. Prăjește, prepară la grătar, rumenește și coace pentru a prepara o varietate de mâncăruri gustoase, gătite într-un mod sănătos, rapid și ușor.
 Pentru mai multă inspirație, rețete și informații despre Airfryer, accesează www.philips.com/kitchen sau descarcă aplicația gratuită NutriU pentru iOS® sau Android™.
 *Este posibil ca aplicația NutriU să nu fie disponibilă în țara ta. În acest caz, accesează site-ul web Philips local pentru inspirație.

Descriere generală

- 1 Panou de control
 - A Buton de creștere a temperaturii
 - B Buton de reducere a temperaturii
 - C Buton de meniu
 - D Meniuri cu presetări
 - E Buton de pornire/oprire
 - F Buton de reducere a timpului
 - G Buton de creștere a timpului
 - H Indicarea orei
 - I Ecran
 - J Indicator de temperatură
 - K Indicator Wi-Fi
- 2 Indicator MAX
- 3 Coș
- 4 Buton de eliberare coș
- 5 Tavă
- 6 Cablu de alimentare
- 7 Orificii de ieșire a aerului
- 8 Fanta de admisie a aerului



Starea indicatorului Wi-Fi

Indicatorul Wi-Fi  este stins	<ul style="list-style-type: none"> Fie Airfryer nu este conectat la rețeaua Wi-Fi de domiciliu (nu s-a efectuat până acum configurarea Wi-Fi inițială), fie conexiunea la rețeaua Wi-Fi de domiciliu s-a pierdut, de exemplu, deoarece routerul de acasă s-a schimbat sau pentru că distanța dintre Airfryer și router este prea mare
Indicatorul Wi-Fi  este aprins	<ul style="list-style-type: none"> Configurarea cu aplicația NutriU s-a finalizat și Airfryer este conectat la rețeaua Wi-Fi de domiciliu
Indicatorul Wi-Fi  luminează intermitent	<ul style="list-style-type: none"> Airfryer este în modul de „configurare” în timpul procesului de configurare Wi-Fi. Ecranul afișează trei liniițe și butoanele de pe Airfryer sunt inactice. Sau, dacă a fost deja conectat, LED-ul intermitent indică faptul că Airfryer este în curs de conectare la rețeaua Wi-Fi de domiciliu.
Indicatorul Wi-Fi  luminează intermitent la intervale mari	<ul style="list-style-type: none"> Funcția Wi-Fi a aparatului Airfryer este defectă. Poți să folosești Airfryer fără funcțiile de conectivitate sau poți să apelezi serviciul de asistență telefonică Philips sau să contactezi centrul de asistență pentru clienți din țara ta.

Înainte de prima utilizare

- 1 Îndepărtează toate materialele de ambalare.
- 2 Îndepărtează toate autocolantele sau etichetele de pe aparat (dacă este cazul).
- 3 Curăță bine aparatul înainte de prima utilizare, conform indicațiilor din capitolul cu instrucțiuni de curățare.

Aplicația NutriU

Philips Airfryer dispune de Wi-Fi și îți permite să te conectezi la aplicația NutriU pentru a beneficia de experiența Airfryer completă. În aplicație poți selecta rețetele preferate, le poți trimite pe aparatul Airfryer și poți începe prepararea unei rețete de pe dispozitivul inteligent. Poți porni, monitoriza și regla procesul de preparare de pe dispozitivul inteligent oriunde te-ai afla, chiar dacă nu ești acasă.

Conectarea aparatului Airfryer la aplicație

- 1 Introdu ștecherul aparatului Airfryer în priza de perete.
- 2 Asigură-te că dispozitivul inteligent este în aria de acoperire a rețelei Wi-Fi de domiciliu înainte de a începe procesul simplu de configurare Wi-Fi.
- 3 Descarcă aplicația Philips NutriU pe dispozitivul inteligent din magazinul de aplicații sau de pe www.philips.com/NutriU, urmează procesul de înregistrare și selectează aparatul Airfryer conectat în profilul tău din „My Appliances” (Aparatele mele).
- 4 Urmează instrucțiunile din aplicație pentru a conecta Airfryer la Wi-Fi și pentru a asocia Airfryer.

- 5 Când LED-ul Wi-Fi de pe interfața cu utilizatorul a aparatului Airfryer este aprins continuu, Airfryer este conectat.

Notă

- Asigură-te că Airfryer este conectat la o rețea WiFi de domiciliu de 2,4 GHz 802.11 b/g/n.
- Configurarea Wi-Fi este necesară pentru a conecta Airfryer la rețeaua Wi-Fi de domiciliu.
- Procesul de asociere are scopul de a conecta aplicația NutriU la aparatul inteligent Airfryer.
- Procesul de configurare Wi-Fi poate fi anulat din aplicație sau deconectând Airfryer de la priză.
- Pentru a începe procesul de asociere, apasă lung butonul de reducere a temperaturii și urmează instrucțiunile din aplicație sau pornește procesul din setările aplicației NutriU.

Controlul vocal

- 1 Descarcă aplicația NutriU.
- 2 Conectează aplicația NutriU cu Airfryer.
- 3 Dă-ți consimțământul pentru „prepararea de la distanță”.
- 4 Conectează aplicația NutriU cu aplicația de asistent vocal. Această conexiune poate fi realizată direct în timpul procesului de înscriere sau ulterior în setările aplicației NutriU. În cazul în care nu vezi opțiunea de a activa controlul vocal în NutriU, activează abilitatea Kitchen+ prin aplicația de asistent vocal.

Notă

- Dacă nu ai o aplicație de control vocal, descarcă mai întâi una pentru a trimite comenzi către Airfryer.
- În aplicație sunt disponibile comenzi vocale detaliate pentru control vocal.

Pregătirea pentru utilizare

- 1 Așază aparatul pe o suprafață plană, stabilă, orizontală și termorezistentă.

Notă

- Nu așeza nimic pe partea superioară sau pe cele laterale ale aparatului. Aceasta poate afecta fluxul de aer și rezultatul prăjirii.
- Nu pune aparatul lângă sau sub obiecte care se pot deteriora la contactul cu aburul, cum ar fi pereți sau dulapuri.
- Lasă dopul de cauciuc în tavă. Nu îl scoate înainte de a găti.

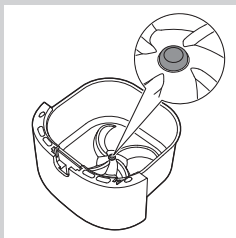

Utilizarea aparatului

Tabelul de alimente

Tabelul de mai jos te ajută să selectezi setările de bază pentru tipurile de alimente pe care dorești să le prepari.

Notă

- Reține că aceste setări au doar un caracter de sugestii. Deoarece ingredientele diferă ca origine, formă, dimensiune și marcă, nu putem garanta cea mai bună setare pentru ingredientele tale.
- Atunci când pregătești o cantitate mai mare de alimente (de ex., cartofi prăjiți, crevete, ciocănele, gustări congelate), agită, întoarce sau amestecă ingredientele în coș de 2 sau de 3 ori pentru a obține un rezultat uniform.

Ingrediente	Cantitate min.-max.	Timp (min.)	Temperatură	Notă
Cartofi pai congelați subțiri (7x7 mm/0,3x0,3 in.)	200-500 g/ 7-18 oz	16-22	180°C/350°F	• Agită, întoarce sau amestecă de 2-3 ori în timpul preparării
Cartofi prăjiți de casă (10x10 mm/0,4x0,4 in. grosime)	200-500 g/ 7-18 oz	18-26	180°C/350°F	• Agită, întoarce sau amestecă de 2-3 ori în timpul preparării
Bucăți congelate de pui	200-600 g/ 7-21 oz	10-15	200°C/400°F	• Agită, întoarce sau amestecă la jumătatea timpului de gătire
Pachețele de primăvară congelate	200-600 g/ 7-21 oz	10-15	200°C/400°F	• Agită, întoarce sau amestecă la jumătatea timpului de gătire
Hamburger (circa 150 g/5 oz)	1-3 chiftele	15-20	200°C/400°F	
Chiftele	800 g/28 oz	50-55	150°C/300°F	• Folosește accesoriul de copt
Cotlete fără os (circa 150 g/5 oz)	1-2 cotlete	11-15	200°C/400°F	• Agită, întoarce sau amestecă la jumătatea timpului de gătire
Cârnați subțiri (circa 50 g/1,8 oz)	1-6 buc.	9-13	200°C/400°F	• Agită, întoarce sau amestecă la jumătatea timpului de gătire
Ciocănele de pui (circa 125 g/4,5 oz)	2-6 buc.	18-24	180°C/350°F	• Agită, întoarce sau amestecă la jumătatea timpului de gătire
Piept de pui (circa 160 g/6 oz)	1-3 buc.	20-25	180°C/350°F	

Ingrediente	Cantitate min.-max.	Timp (min.)	Temperatură	Notă
Pește întreg (circa 300-400 g/11-14 oz)	1 pește	15-20	200°C/400°F	
File de pește (circa 200 g/7 oz)	1-3 (1 strat)	22-25	160°C/325°F	
Amestec de legume (tăiate în bucăți mari)	200-600 g/ 7-21 oz	10-20	180°C/350°F	<ul style="list-style-type: none"> • Setează timpul de preparare în funcție de preferințele personale • Agită, întoarce sau amestecă la jumătatea timpului de gătire
Brioșe (circa 50 g/1,8 oz)	1-7	12-14	180°C/350°F	<ul style="list-style-type: none"> • Folosește forme de brioșe
Prăjitură	500 g/18 oz	50-60	160°C/325°F	<ul style="list-style-type: none"> • Folosește o tavă de copt
Pâine/chifle precoapte (circa 60 g/2 oz)	1-4 buc.	6-8	200°C/400°F	
Pâine preparată în casă	500 g/18 oz	50-60	150°C/300°F	<ul style="list-style-type: none"> • Folosește accesoriul de copt • Forma trebuie să fie cât mai plată pentru a evita contactul între pâine și elementul de încălzire atunci când pâinea crește.

Prăjirea cu aer fierbinte

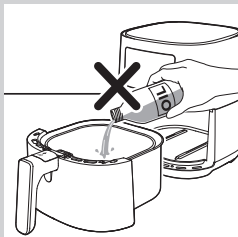

! Atenție

- Acest aparat Airfryer funcționează cu aer fierbinte. Nu umple tava cu ulei, grăsimi de gătit sau alte lichide.
- Nu atinge suprafețele fierbinți. Utilizează mânerul și butoanele. Manevreză tava fierbinte cu mănuși pentru cuptor.
- Acest aparat este exclusiv pentru uz casnic.
- În timpul primei utilizări, acest aparat poate produce puțin fum. Acest lucru este normal.
- Nu este necesară preîncălzirea aparatului.

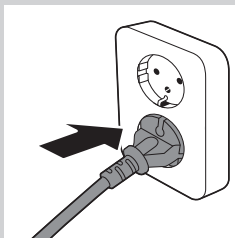

1 Introdu ștecherul în priză.

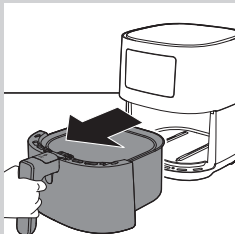

2 Scoate din aparat tava cu coșul, trăgând de mâner.

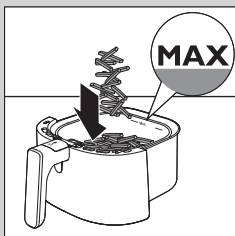

3 Pune ingredientele în coș.

Notă

- Aparatul de gătit Airfryer poate prepara o gamă largă de ingrediente. Consultă tabelul cu alimente pentru cantitățile adecvate și duratele de preparare aproximative.
- Nu depăși cantitatea indicată în secțiunea „Tabelul cu alimente” și nu umple excesiv coșul dincolo de indicația „MAX”, deoarece aceasta poate afecta calitatea rezultatului final.
- Dacă dorești să prepari diverse ingrediente simultan, asigură-te că verifici timpul de preparare sugerat necesar pentru diferitele ingrediente înainte de a începe să le pregătești împreună.

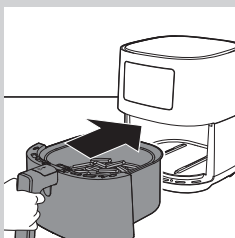

4 Pune tava cu coșul înapoi în Airfryer.

Atenție

- Nu utiliza niciodată tava fără să aibă coșul în aceasta.
- Nu atinge tava sau coșul în timpul utilizării și un anumit timp după utilizare, deoarece acestea devin foarte fierbinți.

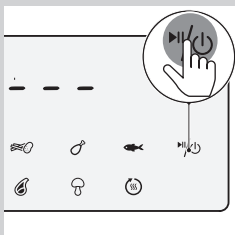

5 Apasă butonul de pornire/oprire pentru a porni aparatul.

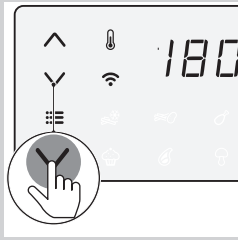

- 6 Apasă butonul de creștere sau reducere a temperaturii pentru a selecta temperatura dorită.

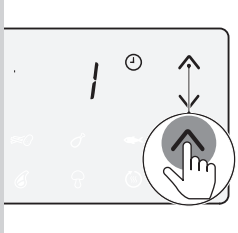

- 7 Apasă butonul de creștere a timpului pentru a selecta timpul necesar.

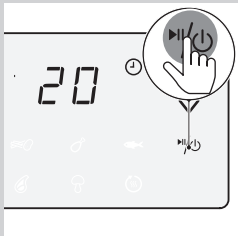

- 8 Apasă butonul de pornire/oprire pentru a începe procesul de preparare.

Notă

- În timpul preparării, temperatura și timpul sunt afișate alternativ.
- Ultimul minut de preparare este contorizat în secunde.
- Consultă tabelul de alimente cu setările de bază pentru gătitul diferitelor tipuri de alimente.
- Când procesul de preparare a început și Airfryer este asociat cu dispozitivul inteligent, poți vedea, controla și modifica parametrii de preparare și în aplicația NutriU.

Sfat

- În timpul preparării, dacă vrei să modifice timpul sau temperatura de preparare, apasă în orice moment butonul de creștere sau reducere corespunzător pentru a face acest lucru.
- Pentru a întrerupe procesul de preparare, apasă butonul de pornire/oprire. Pentru a relua procesul de preparare, apasă din nou butonul de pornire/oprire pentru a continua procesul de preparare.
- Când scoți tava și coșul, aparatul trece automat în modul pauză. Procesul de preparare continuă după ce tava și coșul sunt introduse din nou în aparat.
- **Pentru a schimba unitatea pentru temperatură de la Celsius la Fahrenheit sau invers pe Airfryer, apasă simultan butoanele de creștere și reducere a temperaturii timp de aproximativ 10 secunde.**

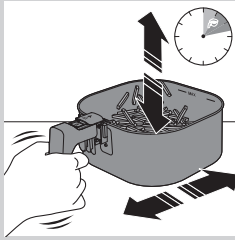

Notă

- Dacă nu setezi timpul de preparare necesar timp de 20 de minute, aparatul se oprește automat, din motive de siguranță.
- Unele ingrediente trebuie agitate sau întoarse la jumătatea timpului de preparare (consultă „Tabelul cu alimente”). Pentru a agita ingredientele, scoate tava cu coșul, pune-le pe un blat termorezistent, glisează capacul și apasă butonul de eliberare a coșului pentru a scoate coșul și scutură coșul deasupra chiuvetei. Apoi, pune coșul în tavă și glisează-le înapoi în aparat.

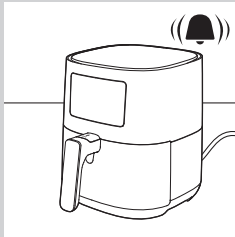

9 Când auzi clopoțelul cronometrului, timpul de preparare setat s-a scurs.

Notă

- Poți opri manual procesul de preparare. Pentru aceasta, apasă butonul de pornire/oprire.

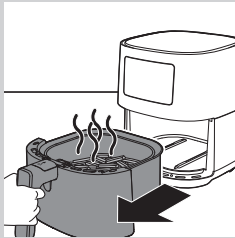

10 Trage tava afară și verifică dacă ingredientele sunt gata.

! Atenție

- După procesul de preparare, tava Airfryer este fierbinte. Când scoți tava din aparat, așaz-o întotdeauna pe o suprafață termorezistentă (de ex., suport metalic etc.).

Notă

- Dacă ingredientele nu sunt încă gata, glisează tava înapoi în Airfryer ținând-o de mâner, apoi adaugă câteva minute în plus la timpul setat.

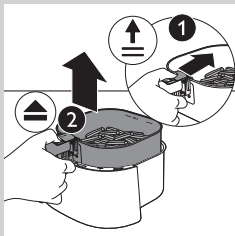

11 Pentru a scoate ingredientele mici (de ex., cartofi prăjiți), ridică coșul din tavă glisând întâi capacul și apăsând apoi butonul de eliberare a coșului.

! Atenție

- După procesul de preparare, tava, coșul, carcasa interioară și ingredientele sunt fierbinți. În funcție de tipul ingredientelor din Airfryer, din tavă poate să iasă abur.

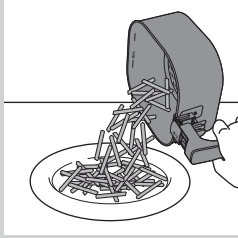

12 Golește coșul într-un castron sau pe o farfurie. Scoate întotdeauna coșul din tavă pentru a goli conținutul, deoarece este posibil ca la baza tăvii să existe ulei încins.

Notă

- Pentru a scoate ingredientele mari sau fragile, utilizează un clește.
- Excesul de ulei sau grăsime topită din ingrediente este colectat la baza tăvii.
- În funcție de tipul de ingrediente preparate, este posibil să vrei să scurgi cu atenție excesul de ulei sau de grăsime din tavă după fiecare șarjă preparată, înainte de a agita sau de a reintroduce coșul în tavă. Așază coșul pe o suprafață termorezistentă. Poartă mănuși pentru cuptor când verși excesul de ulei sau grăsime topită. Introdu coșul înapoi în tavă.

Atunci când o șarjă de ingrediente este gata, Airfryer este gata instantaneu pentru prepararea unei alte șarje.

Notă

- Repetă pașii de la 3 la 12 dacă dorești să prepari o altă șarjă.

Alegerea modului de păstrare la cald

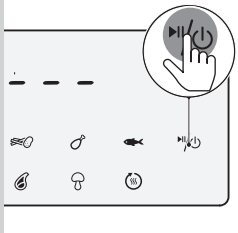

1 Apasă butonul de pornire/oprire pentru a porni Airfryer.

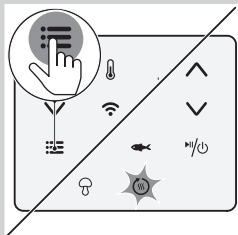

2 Apasă butonul de meniu de câte ori pictograma de păstrare la cald se aprinde intermitent.

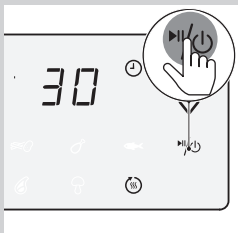

3 Apasă butonul de pornire/oprire pentru a porni modul de păstrare la cald.

☰ Notă

- Cronometrul de păstrare la cald este setat la 30 de minute. Pentru a modifica durata de păstrare la cald (1-30 de minute), apasă butonul de reducere a timpului. Timpul va fi confirmat automat.
- Temperatura nu poate fi modificată în modul de păstrare la cald.

4 Pentru a întrerupe modul de păstrare la cald, apasă butonul de pornire/oprire. Pentru a relua modul de păstrare la cald, apasă din nou butonul de pornire/oprire.

5 Pentru a ieși din modul de păstrare la cald, apasă lung butonul de pornire/oprire.

✱ Sfat

- Dacă alimentele precum cartofii prăjiți devin prea puțin crocante în modul de păstrare la cald, fie poți scurta durata de păstrare la cald oprind aparatul mai devreme, fie le poți prepara timp de 2-3 minute la o temperatură de 180°C/350°F.

☰ Notă

- În modul de păstrare la cald, ventilatorul și elementul de încălzire din interiorul aparatului pornesc din timp în timp.
- Modul de păstrare la cald este conceput pentru a menține mâncarea caldă imediat după ce este gătită în Airfryer. Acesta nu este destinat pentru reîncălzire.

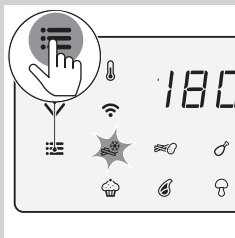
Gătitul cu o presetare

1 Urmează pașii de la 1 la 5 din secțiunea „Prăjirea cu aer fierbinte”.



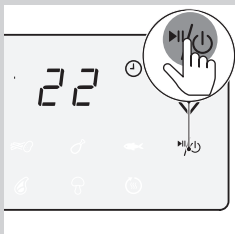





2 Apasă butonul de meniu. Pictograma gustări congelate luminează intermitent. Apasă butonul de meniu de câte ori presetarea dorită luminează intermitent.



3 Începe procesul de preparare apăsând butonul de pornire/oprire.

☰ Notă

- În tabelul următor poți găsi mai multe informații despre presetări.

Presetare	Timp presetat (min.)	Temperatură presetată	Greutate (max.)	Informații
 Gustări din cartofi congelați	22	180°C/350°F	500 g/18 oz	<ul style="list-style-type: none"> Gustări din cartofi congelați, cum ar fi cartofi prăjiți congelați, cartofi wedges, vafe de cartofi etc. Agită, întoarce sau amestecă de 2-3 ori în timpul preparării
 Cartofi prăjiți proaspeți	26	180°C/350°F	500 g/18 oz	<ul style="list-style-type: none"> Folosește cartofi făinoși 10 x 10 mm/0,4 x 0,4 in., tăiați gros Înmoaie-i 30 de minute în apă, usucă-i și apoi adaugă ¼ până la 1 lingură de ulei Agită, întoarce sau amestecă de 2-3 ori în timpul preparării
 Ciocănele de pui	24	180°C/350°F	750 g/26 oz	<ul style="list-style-type: none"> Până la 6 ciocănele de pui Agită, întoarce sau amestecă în timpul preparării
 File de pește, circa 200 g/7 oz	23	160°C/325°F	600 g/21 oz	
 Brioșă	13	180°C/350°F	50 g/1,8 oz fiecare brioșă	<ul style="list-style-type: none"> 7 brioșe preparate simultan
 Cotlete	13	200°C/400°F	300 g/11 oz	<ul style="list-style-type: none"> Până la 2 cotlete fără os
 Amestec de legume	20	180°C/350°F	600 g/21 oz	<ul style="list-style-type: none"> Tăiate în bucăți mari Folosește accesoriul de copt XL
 Păstrare la cald	30	80°C/175°F	N/A	<ul style="list-style-type: none"> Temperatura nu poate fi reglată

Comutarea la altă presetare

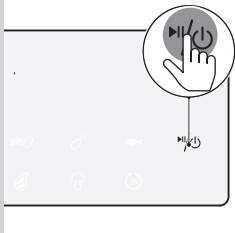

- 1 În timpul procesului de preparare, apasă lung butonul de pornire/oprire pentru a opri procesul de preparare. Aparatul trece apoi în modul standby.

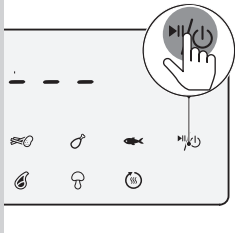

- 2 Apasă din nou butonul de pornire/oprire pentru a porni aparatul.

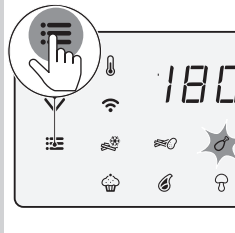

- 3 Apasă butonul de meniu de câte ori presetarea dorită luminează intermitent.

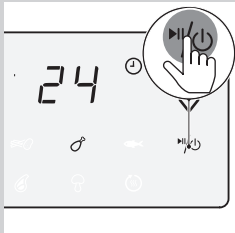

- 4 Apasă butonul de pornire/oprire pentru a începe procesul de preparare.

Începerea preparării unei rețete din aplicația NutriU

- 1 Apasă butonul de pornire/oprire pentru a porni Airfryer.
- 2 Deschide aplicația NutriU pe dispozitivul inteligent și caută o rețetă preferată.
- 3 Deschide rețeta și începe procesul de preparare în aplicație.

 Notă

- Asigură-te că atunci când gătești rețete care sunt create pentru Airfryer folosești cantitatea de alimente menționată în rețete. Când folosești ingrediente diferite sau o cantitate diferită de alimente, reglează timpul de preparare. Atunci când gătești rețete care nu sunt create pentru Airfryer, reține că poate fi nevoie să reglezi timpul și temperatura.

 Sfat

- Folosind filtrul din căutarea de rețete, poți filtra rețetele pe aparatul Airfryer inteligent pentru a obține rețete care sunt create pentru dispozitivul tău.
- Când procesul de preparare este inițiat din aplicație, poți vedea setările de preparare și pe ecranul aparatului Airfryer.
- Poți întrerupe procesul de preparare sau poți modifica setările pe Airfryer sau din aplicație.
- Când procesul de preparare s-a încheiat, poți porni modul de păstrare la cald din aplicație sau folosind presetarea „păstrare la cald” de pe Airfryer.
- Dacă alimentele nu sunt încă preparate, poți prelungi procesul de preparare din aplicație sau de pe Airfryer.
- Pentru a ieși din procesul de preparare înainte de expirarea timpului de preparare, apasă lung butonul de pornire/oprire de pe Airfryer sau apasă pe pictograma pauză, apoi pe pictograma de oprire din aplicație.
- Poți totodată să setezi timpul și temperatura dorite din aplicația NutriU.
- În partea de jos a ecranului de început se află butonul pentru accesarea ecranului de început, a rețetelor, a modului manual, a articolelor sau a profilului. Apasă butonul pentru modul manual și trimite timpul și temperatura dorite la Airfryer.

Prepararea în casă a cartofilor prăjiți

Pentru a prepara cartofi prăjiți de casă excelenți în Airfryer:

- Alege o varietate de cartofi adecvată pentru cartofi prăjiți, de ex., cartofi proaspeți, (ușor) făinoși.
- Se recomandă prăjirea cartofilor în aer fierbinte în porții de până la 500 g/18 oz, pentru un rezultat omogen. Cartofii mai mari au tendința de a fi mai puțin crocanți decât cartofii mai mici.

- 1 Curăță cartofii de coajă și taie-i bețișoare (10 x 10 mm/0,4 x 0,4 in. grosime).**
- 2 Înmoaie cartofii tăiați într-un bol cu apă timp de cel puțin 30 de minute.**
- 3 Golește vasul și folosește un prosop de vase sau de hârtie pentru a usca cartofii tăiați.**

- 4 Toarnă o lingură de ulei de gătit în vas, pune cartofii tăiați în vas și amestecă-i până când sunt acoperiți cu ulei.
- 5 Scoate cartofii pai din vas cu degetele sau cu o ustensilă de bucătărie cu creștături, astfel încât excesul de ulei rămâne în vas.

**Notă**

- Nu înclina vasul pentru a turna cartofii tăiați baghete în coș toți deodată, pentru a nu lăsa uleiul să curgă în tavă în cantități prea mari.

- 6 Pune cartofii tăiați în coș.
- 7 Prăjește cartofii pai și agită coșul de 2-3 ori în timpul preparării.

Curățarea

**Avertisment**

- Lasă coșul, tava și interiorul aparatului să se răcească complet înainte de a începe curățarea.
- Tava, coșul și interiorul aparatului au suprafață antiaderentă. Nu utiliza ustensile de bucătărie din metal sau materiale de curățare abrazive, deoarece pot deteriora suprafața antiaderentă.

Curăță aparatul după fiecare utilizare. Îndepărtează uleiul și grăsimea din partea inferioară a tăvii, după fiecare utilizare.

- 1 Apasă butonul de pornire/oprire () pentru a opri aparatul, scoate cablul din priză și lasă aparatul să se răcească.

**Sfat**

- Scoate tava și coșul pentru a permite aparatului Airfryer să se răcească mai repede.

- 2 Elimină grăsimea topită sau uleiul din partea inferioară a tăvii.
- 3 Curăță tava și coșul în mașina de spălat vase. De asemenea, poți să le cureți cu apă fierbinte, detergent lichid de vase și un burete neabraziv (consultă „Tabelul de curățare”).

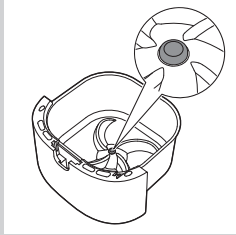

Notă

- Pune tava cu dopul de cauciuc în mașina de spălat vase. Nu scoate dopul de cauciuc înainte de curățare.

Sfat

- Dacă resturile alimentare se lipesc de tavă sau coș, le poți înmuia în apă fierbinte cu detergent lichid de vase timp de 10-15 minute. Prin înmuiere se slăbesc resturile alimentare, devenind mai ușor de îndepărtat. Asigură-te că utilizezi un detergent lichid de vase care poate dizolva uleiul și grăsimea. Dacă pe tavă sau coș există resturi de grăsime care nu au putut fi eliminate cu apă caldă și detergent lichid de vase, utilizează un degresant lichid.
- Dacă este necesar, reziduurile alimentare lipite pe elementul de încălzire pot fi eliminate cu ajutorul unei perii cu peri moi spre medii. Nu utiliza o perie de sârmă sau o perie cu peri dure, deoarece aceasta poate deteriora acoperirea elementului de încălzire.

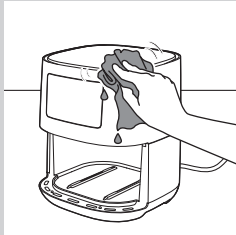

4 Curăță exteriorul aparatului cu o lavetă umedă.

Notă

- Asigură-te că nu rămâne umezeală pe panoul de control. După curățarea panoului de control, usucă-l cu o lavetă.

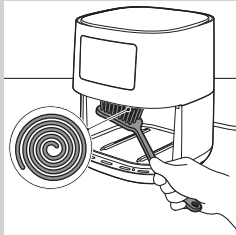



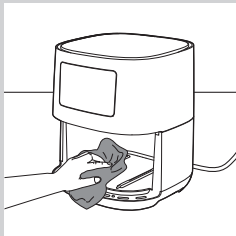

5 Curăță elementul de încălzire cu o perie de curățare pentru a îndepărta toate resturile de alimente.

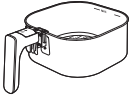

6 Curăță interiorul aparatului cu apă caldă și un burete neabraziv.

Tablel de curățare

			
	✓	✓	✗
	✓	✓	✗

Depozitarea

- 1 Scoate ștecherul din priză și lasă aparatul să se răcească.
- 2 Înainte de depozitare, asigură-te că toate componentele sunt curate și uscate.

Notă

- Ține întotdeauna aparatul Airfryer în poziție orizontală atunci când îl transporti. De asemenea, asigură-te că ții tava din partea frontală a aparatului, deoarece tava cu coșul pot aluneca din aparat dacă sunt înclinate în jos accidental. Aceasta poate duce la deteriorarea acestor componente.
- Asigură-te întotdeauna că orice componente detașabile ale aparatului Airfryer sunt fixate înainte de transport și/sau depozitare.

Reciclarea



- Acest simbol înseamnă că produsul nu poate fi eliminat împreună cu gunoiul menajer obișnuit (2012/19/EU).
- Urmează regulile din țara ta pentru colectarea separată a produselor electrice și electronice. Eliminarea corectă ajută la prevenirea consecințelor negative asupra mediului și sănătății umane.

Declarație de conformitate

Prin prezenta, DAP B.V. declară că Airfryer HD9255 este în conformitate cu Directiva 2014/53/UE. Textul complet al declarației de conformitate UE este disponibil la următoarea adresă de internet: <https://www.philips.com>. Airfryer HD9255 este echipat cu un modul Wi-Fi 802.11 b/g/n de 2,4 GHz cu o putere maximă de ieșire de 92,9 mW EIRP.

Garanție și asistență

Dacă ai nevoie de informații sau de asistență, te rugăm să vizitezi www.philips.com/support sau să consulți broșura de garanție internațională separată.

Actualizări software

Actualizarea este esențială pentru a menține confidențialitatea și buna funcționare a aparatului Airfryer și a aplicației.

Din când în când, aplicația se actualizează automat la cel mai recent software. De asemenea, Airfryer actualizează automat firmware-ul.



Notă

- Când se instalează o actualizare, asigură-te că Airfryer este conectat la rețeaua Wi-Fi de domiciliu. Dispozitivul inteligent poate fi conectat la orice rețea.
- Utilizează întotdeauna cea mai recentă versiune a aplicației și a firmware-ului.
- Actualizările sunt puse la dispoziție atunci când există îmbunătățiri ale software-ului sau pentru a preveni o problemă de securitate.
- O actualizare de firmware este pornită automat când Airfryer este în modul standby. Această actualizare durează până la 1 minut, iar ecranul Airfryer afișează intermitent „--”. Airfryer nu poate fi utilizat în acest interval.

Compatibilitatea cu dispozitive

Pentru informații detaliate despre compatibilitatea aplicației, consultă informațiile din App Store.

Revenire la setările din fabrică

Pentru a readuce Airfryer la setările din fabrică, apasă simultan butoanele pentru temperatură și durată timp de 10 secunde. După aceasta, Airfryer nu mai este conectat la rețeaua Wi-Fi de domiciliu și nu mai este asociat cu dispozitivul inteligent.

Depanare

Acest capitol descrie cele mai frecvente probleme pe care le poți avea la utilizarea aparatului. Dacă nu poți rezolva problema cu ajutorul informațiilor de mai jos, vizitează www.philips.com/support pentru o listă de întrebări frecvente sau contactează centrul de asistență pentru clienți din țara ta.

Problemă	Cauză posibilă	Soluție
Partea exterioară a aparatului se încinge în timpul utilizării.	Căldura din interior radiază înspre pereții exteriori.	Acest lucru este normal. Toate mânerele și butoanele rotative pe care trebuie să le atingi rămân suficient de reci pentru a putea fi atinse. Tava, coșul și interiorul aparatului se încing întotdeauna la pornirea aparatului, pentru a asigura prepararea adecvată a alimentelor. Aceste piese sunt întotdeauna prea fierbinți pentru atingere.
		Dacă lași aparatul pornit prea mult timp, unele porțiuni devin prea fierbinți pentru a fi atinse. Aceste porțiuni sunt marcate pe aparat cu următoarea pictogramă:  Cât timp cunoști care sunt zonele fierbinți și eviți să le atingi, aparatul poate fi utilizat în perfectă siguranță.
Cartofii mei prăjiți de casă nu ies conform așteptărilor.	Nu ai folosit tipul corect de cartofi.	Pentru a obține cele mai bune rezultate, folosește cartofi făinoși proaspeți. Dacă trebuie să depozitezi cartofii, nu-i depozita în medii reci, precum frigiderul. Alege cartofii din pachete care conține indicația că sunt adecvați pentru prăjire.
	Cantitatea de ingrediente din coș este prea mare.	Pentru a prepara cartofi prăjiți de casă, urmează instrucțiunile de la pagina 75 a acestui manual de utilizare.
	Anumite tipuri de ingrediente trebuie să fie agitate la jumătatea timpului de preparare.	Pentru a prepara cartofi prăjiți de casă, urmează instrucțiunile de la pagina 75 a acestui manual de utilizare.
Aparatul Airfryer nu pornește.	Aparatul nu este conectat la priză.	Asigură-te că ștecherul este bine introdus în priză.
	Mai multe aparate sunt conectate la aceeași priză.	Airfryer are o mare putere. Încearcă o altă priză și verifică siguranțele.
În interiorul aparatului Airfryer se văd unele zone exfoliate.	Mici zone pot apărea în interiorul tăvii aparatului Airfryer din cauza atingerii sau a zgârierii accidentale a stratului de acoperire (de ex., în timpul curățării cu unelte de curățare dure și/sau în timpul introducerii coșului).	Poți preveni deteriorarea prin coborârea corespunzătoare a coșului în tavă. Dacă introduci coșul în poziție înclinată, partea sa laterală se poate lovi de peretele tăvii, determinând exfolierea unor mici porțiuni de strat de acoperire. În acest caz, reține că nu este niciun pericol, deoarece toate materialele utilizate sunt compatibile cu produsele alimentare.

Problemă	Cauză posibilă	Soluție
Iese fum alb din aparat.	Prepari ingrediente grase.	Varsă cu atenție excesul de ulei sau grăsime din tavă, apoi continuă prepararea.
	Tava conține încă reziduuri grase de la utilizarea anterioară.	Fumul alb este produs de reziduurile grase care se încălzesc în tavă. După fiecare utilizare, curăță bine întotdeauna tava și coșul.
	Stratul de acoperire sau de pane nu s-a lipit în mod adecvat de alimente.	Mici bucăți de pane aeriene pot cauza fum alb. Apasă ferm stratul de pane sau de acoperire, pentru a te asigura că se lipește.
	Marinata, sucurile lichide sau de carne stropesc din ulei sau grăsimea topită.	Usucă alimentele cu un șervet înainte de a le introduce în coș.
Ecranul Airfryer afișează „E1”.	Aparatul s-a stricat/este defect.	Apelează serviciul de asistență telefonică Philips sau contactează centrul de asistență pentru clienți din țara ta.
	Este posibil ca Airfryer să fie depozitat într-un loc prea rece.	Dacă aparatul a fost depozitat la o temperatură ambiantă scăzută, lasă-l să ajungă la temperatura camerei timp de cel puțin 15 minute înainte de a-l reconecta. Dacă afișajul indică în continuare „E1”, apelează serviciul de asistență telefonică Philips sau contactează centrul de asistență pentru clienți din țara ta.
LED-ul Wi-Fi de pe Airfryer nu se mai aprinde.	<ul style="list-style-type: none"> Airfryer nu mai este conectat la rețeaua Wi-Fi de domiciliu. Ai schimbat rețeaua Wi-Fi de domiciliu. 	Repetă procesul de asociere în ordinea descrisă în aplicație. Dacă nu te ajută, începe din nou procesul de configurare.
Aplicația arată că procesul de asociere nu a reușit.	Verifică dacă ai parcurs pașii în ordinea descrisă în aplicație: mai întâi apasă butonul de pe aparat, apoi activează asocierea în aplicație.	Repetă procesul de asociere în ordinea descrisă în aplicație. Dacă nu te ajută, începe din nou procesul de configurare.
Pe afișaj apare intermitent „---”.	Airfryer actualizează firmware-ul.	Așteaptă aproximativ un minut pentru ca procesul de actualizare a firmware-ului să se încheie. Nu poți utiliza Airfryer în timpul actualizării firmware-ului.

СОДЕРЖАНИЕ

Важная информация	83
Введение	88
Общее описание	88
Перед первым использованием	90
Приложение NutriU	90
Голосовое управление	91
Подготовка прибора к работе	91
Использование прибора	92
Таблица продуктов	92
Приготовление в аэрогриле	94
Выбор режима поддержания температуры	98
Приготовление с заданными настройками	99
Переход к другим настройкам	101
Запуск рецепта в приложении NutriU	101
Приготовление домашнего картофеля фри	102
Очистка	103
Таблица по уходу	105
Хранение	105
Утилизация	105
Декларация соответствия	105
Гарантия и поддержка	106
Обновления ПО	106
Совместимость с устройствами	106
Восстановление заводских настроек	106
Поиск и устранение неисправностей	106

Важная информация

Перед началом эксплуатации прибора внимательно ознакомьтесь с настоящим буклетом и сохраните его для дальнейшего использования в качестве справочного материала.

Опасно!

- Запрещается погружать прибор в воду или мыть его под струей воды.
- Попадание воды или других жидкостей внутрь устройства может привести к поражению электрическим током.
- Во избежание контакта с нагревающими элементами всегда кладите продукты для жарки в корзину.
- Запрещается закрывать отверстия для отвода и забора воздуха во время работы устройства.
- Запрещается наливать масло на противень во избежание возгорания.
- Запрещено пользоваться прибором, если сетевая вилка, сетевой шнур или сам прибор повреждены.
- Запрещается прикасаться к внутренним частям прибора во время его работы.
- Не кладите в корзину ингредиенты в количестве, превышающем отметку максимального уровня.
- Всегда проверяйте наличие свободного пространства возле нагревательного элемента и отсутствие еды на нагревательном элементе.

Внимание!

- В случае повреждения сетевого шнура его необходимо заменить. В целях безопасности замена должна выполняться компанией Philips, сервисным агентом или специалистами аналогичной квалификации.



- Подключайте прибор только к заземленной розетке. Убедитесь, что сетевая вилка должным образом вставлена в розетку электросети.
- Данное устройство нельзя подключать к внешнему таймеру или автономным системам дистанционного управления.
- Во время использования прибора его поверхности могут нагреваться.
- Дети старше 8 лет и лица с ограниченными возможностями сенсорной системы или ограниченными умственными или физическими способностями, а также лица с недостаточным опытом и знаниями могут пользоваться этим прибором под присмотром или после получения инструкций о безопасном использовании прибора и потенциальных опасностях. Не позволяйте детям играть с прибором. Дети могут осуществлять очистку и уход за прибором, только если они старше 8 лет и находятся под присмотром взрослых.
- Храните прибор и шнур в месте, недоступном для детей младше 8 лет.
- Не кладите прибор возле стены или других приборов. Сзади, по бокам от прибора и над ним должно оставаться не менее 10 см свободного пространства. Не ставьте на прибор посторонние предметы.
- Во время приготовления в аэрогриле через специальные отверстия выходит горячий пар. Оставайтесь на безопасном расстоянии от пара и отверстий выхода воздуха. Также помните о горячем воздухе, когда снимаете противень с прибора.
- Не кладите в прибор легкие по консистенции ингредиенты и не используйте бумагу для выпекания.

- Хранение картофеля: картофель необходимо хранить при температуре не менее 6°C, чтобы свести к минимуму риск воздействия акриламида на готовую пищу.
- Запрещается ставить прибор на нагретую газовую плиту, электрическую плиту любого вида, электрическую варочную панель или рядом с ними, а также в нагретый духовой шкаф.
- Не наливайте масло в противень.
- Прибор рекомендуется использовать при температуре окружающей среды от 5°C до 40°C.
- Перед подключением прибора убедитесь, что указанное на нем напряжение соответствует напряжению местной электросети.
- Не помещайте шнур рядом с горячими поверхностями.
- Не ставьте прибор на легко воспламеняющиеся материалы (скатерть или занавески) или рядом с ними.
- Не используйте прибор для целей, отличных от описанных в данной инструкции по эксплуатации, и используйте только оригинальные аксессуары Philips.
- Не оставляйте работающий прибор без присмотра.
- Противень, корзина и поддон для жира становятся горячими во время и после использования прибора; используйте их с осторожностью.
- Перед первым применением прибора тщательно промойте все детали, которые будут соприкасаться с пищевыми продуктами. См. прилагаемую инструкцию по эксплуатации.

Внимание!

- Прибор предназначен только для использования в обычных бытовых условиях. Он не предназначен для использования в таких условиях, как столовые и кухни для персонала в магазинах, офисах и т. п. Прибор также не предназначен для использования постояльцами гостиниц, гостевых домов и т. п.
- Перед сборкой, разборкой, хранением и очисткой, а также если вы оставляете прибор без присмотра, обязательно отключайте прибор от электросети.
- Поставьте устройство на твердую, ровную, устойчивую поверхность.
- В случае нарушения правил использования прибора, при его использовании в качестве профессионального или полупрофессионального оборудования, а также при нарушении правил данной инструкции по эксплуатации гарантийные обязательства утрачивают свою силу, и в этом случае компания Philips не несет ответственности за какой бы то ни было причиненный ущерб.
- Для проверки или ремонта прибора следует обращаться только в авторизованный сервисный центр Philips. Не пытайтесь выполнять ремонт прибора самостоятельно, в противном случае гарантийные обязательства утрачивают свою силу.
- После завершения работы отключите прибор от розетки электросети.
- Прежде чем очищать устройство или брать в руки его компоненты, дайте ему остыть в течение примерно 30 минут.

- Убедитесь, что ингредиенты, приготовленные в аэрогриле, получают с корочкой золотистого цвета, а не прожаренными до темно-коричневого цвета. Извлеките подгоревшие остатки. Не жарьте свежий картофель при температуре свыше 180°C (чтобы свести к минимуму образование акриламида).
- Не нажимайте на кнопку отсоединения корзины во время встряхивания пищи.
- Соблюдайте осторожность во время очистки верхней части камеры приготовления: не касайтесь горячего нагревательного элемента и краев металлических деталей.
- Всегда проверяйте, что ингредиенты должным образом приготовились в аэрогриле.
- Всегда проверяйте, что полностью контролируете работу аэрогриля, включая использование функции удаленного управления или отложенного запуска.
- При приготовлении жирной пищи из аэрогриля может идти дым. Будьте особенно осторожны при использовании функции удаленного управления или отложенного запуска.
- Убедитесь, что функцию удаленного управления не используют одновременно несколько человек.
- Будьте осторожны при приготовлении быстропортящихся продуктов с помощью отложенного старта (могут распространиться бактерии).

Электромагнитные поля (ЭМП)

Этот прибор Philips соответствует всем применимым стандартам и нормам по воздействию электромагнитных полей.

Автоматическое отключение

Этот прибор имеет функцию автоматического отключения. Если в течение 20 минут не будет нажата ни одна кнопка, прибор автоматически выключится. Чтобы выключить прибор вручную, нажмите кнопку включения/выключения.

Введение

Поздравляем с покупкой и приветствуем в клубе Philips! Чтобы воспользоваться всеми преимуществами поддержки Philips, зарегистрируйте продукт на сайте www.philips.com/welcome.

Аэрогриль Philips — это единственный аэрогриль с инновационной технологией Rapid Air, который пожарит нужные ингредиенты с минимумом (или вовсе без) масла и с 90% меньше жира.

Технология Philips Rapid Air и удобный дизайн в виде звезды обеспечивают равномерную прожарку блюд, чтобы вы наслаждались ими до последнего кусочка.

Вы сможете оценить идеально приготовленную жареную пищу — с корочкой снаружи, но нежную внутри. Жарьте, готовьте во фритюре и запекайте целый ряд вкусных блюд, сохраняя их полезные свойства.

Больше источников вдохновения, рецептов и информации об аэрогриле см. на сайте www.philips.com/kitchen или в бесплатном приложении NutriU* для iOS® и Android™.

*Приложение NutriU может быть недоступно в вашей стране. В этом случае вы можете найти источники вдохновения на местной версии веб-сайта Philips.

Общее описание

- 1 Панель управления
 - A Кнопка повышения температуры
 - B Кнопка понижения температуры
 - C Кнопка меню
 - D Настройки по умолчанию
 - E Кнопка включения/выключения
 - F Кнопка уменьшения времени
 - G Кнопка увеличения времени
 - H Кнопка установки
 - I Экран
 - J Индикатор температуры
 - K Индикатор Wi-Fi
- 2 Отметка MAX
- 3 Корзина
- 4 Кнопка отсоединения корзины
- 5 Противень
- 6 Шнур питания
- 7 Отверстия выхода воздуха
- 8 Входное отверстие для воздуха

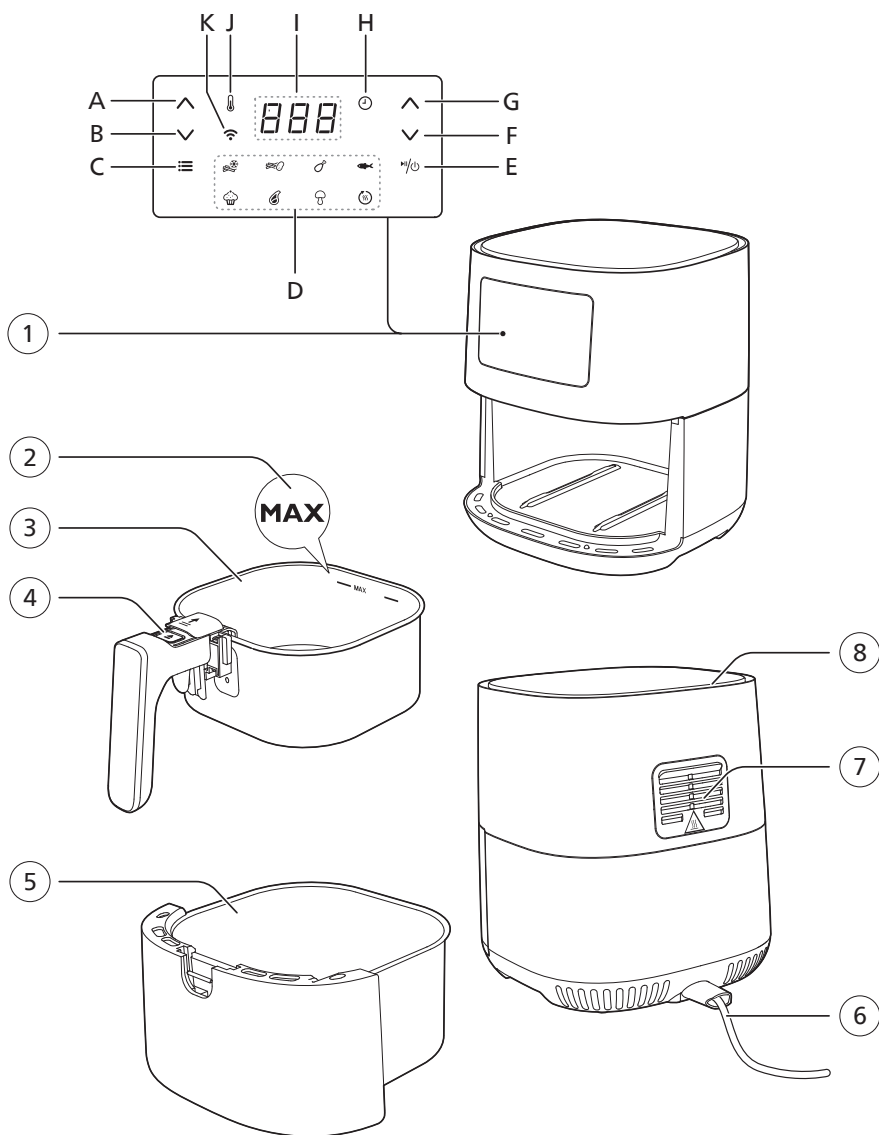

Состояние индикатора Wi-Fi

Индикатор Wi-Fi отключен.	<ul style="list-style-type: none"> • Аэрогриль не подключен к вашей домашней сети Wi-Fi (не было первоначальной настройки) или подключение прервалось. Это может быть связано со сменой маршрутизатора или изменением расстояния между ним и прибором.
Индикатор Wi-Fi включен	<ul style="list-style-type: none"> • Настройка приложения NutriU завершена и аэрогриль подключен к домашней сети Wi-Fi.
Индикатор Wi-Fi мигает.	<ul style="list-style-type: none"> • Аэрогриль находится в режиме настройки Wi-Fi: экран показывает три полоски, а кнопки на панели управления неактивны. Ещё один возможный вариант — соединение установлено, и прибор находится в процессе подключения к домашней сети Wi-Fi.
Индикатор Wi-Fi мигает с большим интервалом.	<ul style="list-style-type: none"> • При настройке Wi-Fi возникла проблема. Вы можете пользоваться аэрогрилем без возможностей подключения или обратиться за помощью к специалистам. Для этого нужно позвонить по горячей линии Philips или в центр поддержки потребителей в вашей стране.

Перед первым использованием

- 1 Удалите все упаковочные материалы.
- 2 Снимите с прибора все наклейки и ярлыки (если имеются).
- 3 Тщательно очистите прибор перед первым использованием, как указано в разделе, посвященном очистке.

Приложение NutriU

Для максимально эффективной работы аэрогриль Philips оснащен Wi-Fi, поэтому его можно подключить к приложению NutriU. В приложении можно выбирать любимые рецепты, отправлять их на аэрогриль и включать его с мобильного устройства. Так вы сможете запускать, отслеживать и регулировать процесс приготовления из любого места, даже если вы находитесь вне дома.

Подключение аэрогриля к приложению

- 1 Вставьте вилку прибора в розетку электросети.
- 2 Перед началом настройки Wi-Fi убедитесь, что ваше мобильное устройство находится в радиусе действия вашей домашней сети Wi-Fi.
- 3 Загрузите на свое мобильное устройство приложение Philips NutriU. Его можно загрузить из App Store или на сайте www.philips.com/NutriU. Зарегистрируйтесь и выберите подключаемый аэрогриль в разделе My Appliances (Мои приборы).
- 4 Следуйте инструкциям в приложении, чтобы подключить аэрогриль к сети Wi-Fi и выполнить сопряжение.

- 5 Если индикатор Wi-Fi на панели управления горит ровным светом и не мигает, аэрогриль подключен к сети.

Примечание

- Убедитесь, что аэрогриль подключен к домашней сети Wi-Fi 802.11 b/g/n 2,4 ГГц.
- Для простой настройки Wi-Fi подключите аэрогриль к домашней сети Wi-Fi.
- Процесс сопряжения заключается в подключении приложения NutriU к аэрогрилю.
- Настройку Wi-Fi можно отменить через приложение или просто отключить аэрогриль от сети.
- Чтобы начать процесс сопряжения, нажмите и удерживайте кнопку понижения температуры и следуйте инструкциям в приложении NutriU. Также вы можете начать этот процесс в настройках самого приложения.

Голосовое управление

- 1 Загрузите приложение NutriU.
- 2 Подключите его к аэрогрилю.
- 3 Дайте согласие на функцию удаленного приготовления.
- 4 Подключите приложение NutriU к голосовому ассистенту. Это можно сделать сразу во время настройки или позже в параметрах приложения NutriU. Если у вас отсутствует функция голосового управления в NutriU, активируйте навык Kitchen+ в приложении голосового ассистента.

Примечание

- Если у вас нет приложения голосового управления, загрузите его, чтобы использовать команды для работы с аэрогрилем.
- Найти необходимые команды можно в самом приложении голосового управления.

Подготовка прибора к работе

- 1 Прибор необходимо ставить на горизонтальную ровную поверхность, устойчивую к высоким температурам.

Примечание

- Не накрывайте прибор и не ставьте возле него посторонние предметы. Это может заблокировать поток воздуха и повлиять на результат приготовления.
- Не устанавливайте работающий прибор рядом или под предметами, которые могут быть повреждены паром, например, под полками или рядом со стеной.
- Оставьте резиновую пробку в противне. Не извлекайте ее перед началом работы.

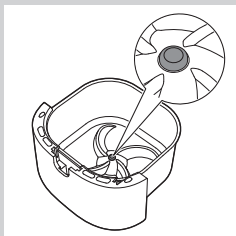

Использование прибора

Таблица продуктов

Таблица ниже позволяет установить основные настройки для приготовления различных типов продуктов.



Примечание

- Помните, что это лишь рекомендованные значения. Поскольку продукты различаются по происхождению, размеру и производителю, мы не можем гарантировать, что эти значения будут лучшим выбором для приготовления выбранных вами ингредиентов.
- При приготовлении большого количества продуктов (например, картофеля фри, креветок, куриных ножек и замороженных закусок) 2–3 раза встряхните, поверните или помешайте ингредиенты в корзине для их равномерного приготовления.

Ингредиенты	Мин. – макс. количество	Время (мин)	Температура	Примечание
Тонкий замороженный картофель фри (7x7 мм)	200–500 г	16–22	180°C	<ul style="list-style-type: none"> • Потребуется встряхнуть, перевернуть или помешать 2–3 раза в процессе приготовления
Домашний картофель фри (10x10 мм в толщину)	200–500 г	18–26	180°C	<ul style="list-style-type: none"> • Потребуется встряхнуть, перевернуть или помешать 2–3 раза в процессе приготовления
Замороженные куриные нагетсы	200–600 г	10–15	200°C	<ul style="list-style-type: none"> • Потребуется встряхнуть, перевернуть или помешать в процессе приготовления
Замороженные спринг-роллы	200–600 г	10–15	200°C	<ul style="list-style-type: none"> • Потребуется встряхнуть, перевернуть или помешать в процессе приготовления
Гамбургер (около 150 г)	1–3 котлеты	15–20	200°C	
Мясной рулет	800 г	50–55	150°C	<ul style="list-style-type: none"> • Нужно использовать приспособление для выпечки

Ингредиенты	Мин. – макс. количество	Время (мин)	Температура	Примечание
Мясные отбивные без косточки (около 150 г)	1–2 отбивные	11–15	200°C	<ul style="list-style-type: none"> • Потребуется встряхнуть, перевернуть или помешать в процессе приготовления
Тонкие сосиски (около 50 г)	1–6 шт.	9–13	200°C	<ul style="list-style-type: none"> • Потребуется встряхнуть, перевернуть или помешать в процессе приготовления
Куриные ножки (около 125 г)	2–6 шт.	18–24	180°C	<ul style="list-style-type: none"> • Потребуется встряхнуть, перевернуть или помешать в процессе приготовления
Куриная грудка (около 160 г)	1–3 шт.	20–25	180°C	
Целая рыба (около 300–400 г)	1 рыба	15–20	200°C	
Рыбное филе (около 200 г)	1–3 шт. (1 слой)	22–25	160°C	
Овощная смесь (крупно порезанная)	200–600 г	10–20	180°C	<ul style="list-style-type: none"> • Время приготовления зависит от ваших личных предпочтений • Потребуется встряхнуть, перевернуть или помешать в процессе приготовления
Маффины (около 50 г)	1–7	12–14	180°C	<ul style="list-style-type: none"> • Нужны формы для маффинов
Торт	500 г	50–60	160°C	<ul style="list-style-type: none"> • Нужен противень для торта
Выпеченный хлеб/булочки (около 60 г)	1–4 шт.	6–8	200°C	
Домашний хлеб	500 г	50–60	150°C	<ul style="list-style-type: none"> • Нужно использовать приспособление для выпечки • Форма должна быть максимально плоской, чтобы хлеб не касался нагревательного элемента после того, как поднимется тесто.

Приготовление в аэрогриле

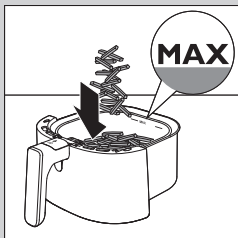
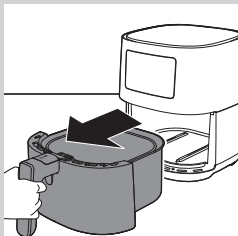
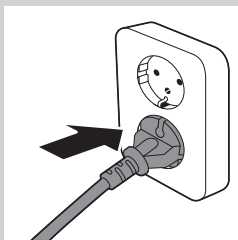
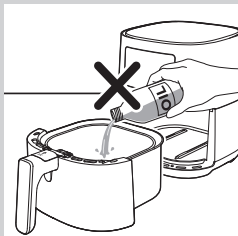

! Внимание!

- Этот аэрогриль работает за счет горячего воздуха. Не наливайте масло, фритюр и другие жидкости в противень.
- Не прикасайтесь к горячим поверхностям. Используйте ручки и регуляторы. Удерживайте горячий противень термостойкими ухватками.
- Прибор предназначен только для домашнего использования.
- При первом включении прибора может выделяться немного дыма. Это нормально.
- Предварительно нагревать прибор необязательно.

1 Вставьте вилку в розетку электросети.

2 Извлеките противень с корзиной из прибора, потянув за ручку.

3 Положите ингредиенты в корзину.

☰ Примечание

- С помощью аэрогриля можно готовить различные продукты питания. См. таблицу продуктов, чтобы найти информацию о порциях и приблизительном времени приготовления.
- Не готовьте порции, превышающие указанные в таблице продуктов, и не наполняйте корзину выше отметки MAX, поскольку это может повлиять на результат приготовления.
- Если вы хотите одновременно приготовить несколько разных ингредиентов, убедитесь, что вы посмотрели рекомендованное время приготовления для каждого из них перед началом работы с аэрогрилем.

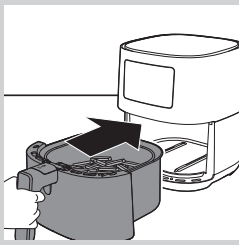

4 Установите противень и корзину обратно в аэрогриль.

! Внимание!

- Запрещается использовать противень без установленной в нем корзины.
- Не прикасайтесь к противню и корзине во время и некоторое время после использования прибора, поскольку они сильно нагреваются.

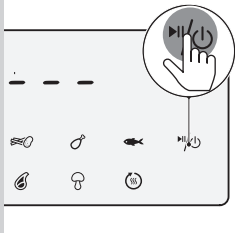

5 Нажмите кнопку включения/выключения, чтобы начать работу с прибором.

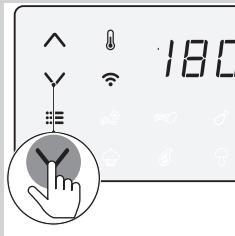

6 С помощью кнопок со стрелками вверх и вниз установите нужную температуру.

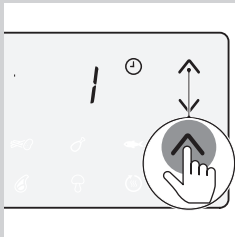

7 Чтобы указать время приготовления, также используйте кнопки со стрелками вверх и вниз.

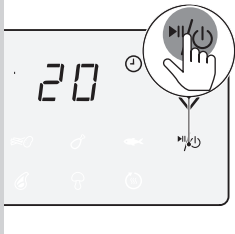

8 Чтобы начать процесс приготовления, нажмите кнопку включения/выключения.

Примечание

- Во время приготовления время и температура отображаются попеременно.
- Последняя минута приготовления отображается в секундах.
- См. таблицу продуктов для поиска времени/температуры для поиска базовых параметров приготовления различных продуктов.
- Если аэрогриль связан с вашим мобильным устройством, то во время его работы вы сможете следить за процессом приготовления и менять настройки в приложении NutriU.

Совет

- Чтобы изменить время или температуру во время приготовления, нажимайте кнопки со стрелками вверх или вниз.
- Если вам нужно приостановить процесс приготовления, нажмите кнопку включения/выключения. Чтобы возобновить процесс, снова нажмите эту кнопку.
- Устройство автоматически приостанавливает приготовление, если извлечь из него противень и корзину. Если повторно установить их в устройство, оно возобновит приготовление.
- **При желании вы можете изменить единицы измерения температуры, например с градусов Цельсия на градусы Фаренгейта или наоборот. Для этого вам нужно одновременно нажать на кнопки для увеличения и уменьшения температуры и удерживать их около 10 секунд.**

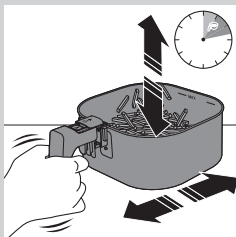

Примечание

- Если в течение 20 минут не будет выбрано время приготовления, прибор автоматически отключается в целях безопасности.
- Некоторые ингредиенты требуют встряхивания или помешивания во время приготовления (см. таблицу продуктов). Чтобы встряхнуть ингредиенты, выдвиньте противень с корзиной, поставьте их на термостойкую поверхность, снимите крышку и нажмите кнопку отсоединения корзины для ее извлечения, после чего встряхните корзину над раковиной. Установите корзину обратно в противень и задвиньте противень в прибор.

9 Если прибор издает звуковой сигнал, это означает, что приготовление завершено.

Примечание

- Остановить приготовление можно вручную. Для этого нажмите кнопку включения/выключения.

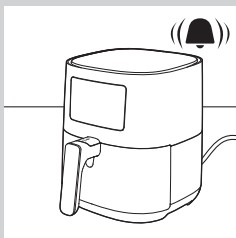

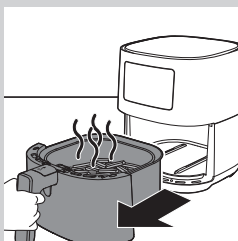

10 Выдвиньте противень и убедитесь, что ингредиенты готовы.

! **Внимание!**

- Поле приготовления противень аэрогриля будет горячим. Всегда ставьте его на термостойкую поверхность (например, поставку и др.) после извлечения из устройства.

≡ **Примечание**

- Если ингредиенты еще не готовы, просто задвиньте противень обратно в аэрогриль и увеличьте время приготовления на несколько минут.

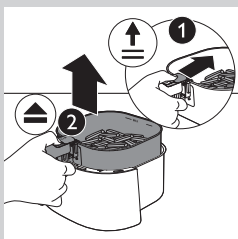

11 Чтобы достать небольшие ингредиенты (например, картофель фри), снимите корзину с противня, снимите крышку и нажмите кнопку отсоединения корзины.

! **Внимание!**

- После приготовления противень, корзина, внутренние компоненты корпуса и ингредиенты будут горячими. В зависимости от загруженных в аэрогриль ингредиентов из корпуса прибора может поступать пар.

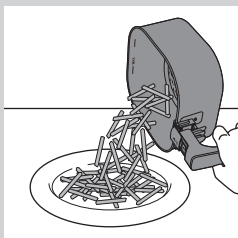

12 Положите приготовленную пищу в миску или тарелку. Всегда извлекайте корзину из противня, прежде чем переложить ее содержимое, поскольку в нижней части противня может остаться горячее масло.

≡ **Примечание**

- Чтобы извлечь большие или легко ломающиеся ингредиенты, используйте пару длинных щипцов.
- Лишнее масло и жир от продуктов собирается в нижней части противня.
- В зависимости от типа ингредиентов вы можете аккуратно слить излишки масла или жира с противня после приготовления порции продуктов либо перед тем, как встряхнуть/заменить корзину в противне. Поместите корзину на термостойкую поверхность. Сливая излишки масла или жира, пользуйтесь ухватками. Установите корзину обратно в противень.

После приготовления порции продуктов в аэрогриле можно сразу же начать приготовление второй порции продуктов.

≡ **Примечание**

- Для приготовления еще одной порции повторите шаги 3–12.

Выбор режима поддержания температуры

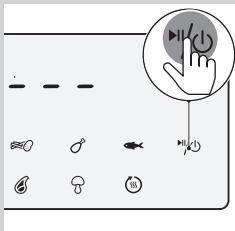

- 1 Нажмите кнопку включения/выключения для запуска прибора.

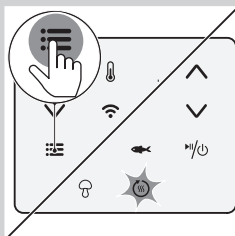

- 2 Нажмите кнопку меню столько раз, сколько мигнул значок режима поддержания температуры.

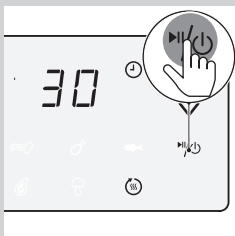

- 3 Чтобы запустить этот режим, нажмите кнопку включения/выключения.

Примечание

- На таймере поддержания температуры будет установлено значение 30 минут. Чтобы изменить время поддержания температуры (1–30 минут), нажмите кнопку уменьшения времени. Заданная настройка будет подтверждена автоматически.
- В режиме поддержания температуры изменить ее нельзя.

- 4 Чтобы приостановить режим поддержания температуры, нажмите кнопку включения/выключения. Чтобы возобновить его, снова нажмите ту же кнопку.
- 5 Для завершения режима поддержания температуры нажмите и удерживайте кнопку включения/выключения.

Совет

- Если еда, например картофель фри, становится слишком мягкой в режиме поддержания температуры, сделайте его короче, отключив прибор раньше срока. Также вы можете поджарить продукты в течение 2–3 минут при температуре 180°C.

 **Примечание**

- В режиме поддержания температуры вентилятор и нагреватель внутри прибора будут включаться с некоторым интервалом времени.
- Режим поддержания температуры предназначен для подогрева ваших блюд сразу после их приготовления в аэрогриле. Он не предназначен для повторного их нагрева.

Приготовление с заданными настройками

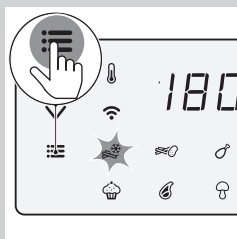

- 1 Выполните шаги 1–5, описанные в главе «Приготовление в аэрогриле».
- 2 Нажмите кнопку меню. Замигает значок замороженных закусок. Нажмите кнопку меню столько раз, сколько помигала нужная настройка.

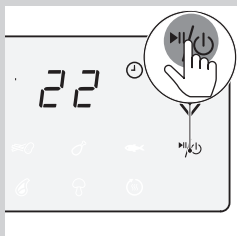







- 3 Запустите процесс приготовления, нажав кнопку включения/выключения.

 **Примечание**

- Подробнее о настройках написано в таблице ниже.

100 РУССКИЙ

Отсрочка старта	Отсрочка по времени (мин.)	Температура по умолчанию	Вес (макс.)	Информация
 Закуски из замороженного картофеля	22	180°C-350°F	500 г	<ul style="list-style-type: none"> Замороженные закуски из картофеля, например картофель фри, картофель дольками или решетками. Потребуется встряхнуть, перевернуть или помешать 2–3 раза в процессе приготовления
 Картофель фри	26	180°C-350°F	500 г	<ul style="list-style-type: none"> Нужен рассыпчатый картофель 10x10 мм в толщину Вымачивать 30 минут в воде, затем высушить и добавить от 1/4 до 1 ст. л. масла Потребуется встряхнуть, перевернуть или помешать 2–3 раза в процессе приготовления
 Куриные ножки	24	180°C-350°F	750 г	<ul style="list-style-type: none"> Можно готовить до 6 куриных ножек Потребуется встряхнуть, перевернуть или помешать в процессе приготовления
 Рыбное филе, около 200 г	23	160°C	600 г	
 Маффин	13	180°C-350°F	50 г на один маффин	<ul style="list-style-type: none"> 7 маффинов в порции
 Отбивные	13	200°C-400°F	300 г	<ul style="list-style-type: none"> До 2 отбивных без кости
 Овощная смесь	20	180°C-350°F	600 г	<ul style="list-style-type: none"> Крупная нарезка Нужно приспособление для выпечки XL
 Поддержание температуры	30	80°C-175°F	—	<ul style="list-style-type: none"> Температуру нельзя изменить

Переход к другим настройкам

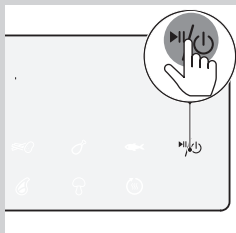

- 1 Чтобы остановить процесс приготовления, нажмите и удерживайте кнопку включения/выключения. Прибор перейдет в режим ожидания.

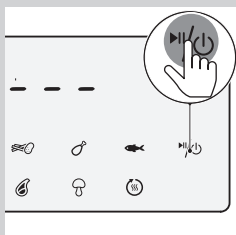

- 2 Запустите аэрогриль снова, нажав кнопку включения/выключения.

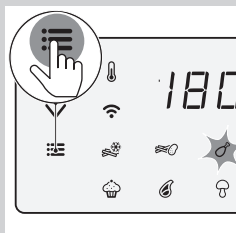

- 3 Нажмите кнопку меню столько раз, сколько помигала нужная настройка.

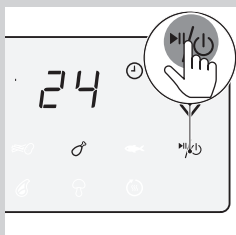

- 4 Чтобы начать процесс приготовления, нажмите кнопку включения/выключения.

Запуск рецепта в приложении NutriU

- 1 Нажмите кнопку включения/выключения для запуска прибора.
- 2 Войдите в приложение NutriU на мобильном устройстве и выберите нужный рецепт.
- 3 Откройте его и запустите процесс приготовления с помощью приложения.



Примечание

- Выбирая рецепты, разработанные специально для аэрогриля, используйте то же количество продуктов, что указано в инструкциях к приготовлению. Если у вас другой набор ингредиентов или их количество, для них может потребоваться другое время приготовления. Не забывайте задавать нужные настройки времени и температуры, когда готовите по рецептам, не предназначенным для аэрогриля.



Совет

- С помощью фильтра в приложении можно найти рецепты, разработанные специально для вашего устройства.
- Если приготовление блюда было запущено из приложения, вы также можете посмотреть настройки на дисплее аэрогриля.
- Приостановить процесс или изменить его настройки можно как в самом приложении, так и на панели управления прибора.
- После завершения программы вы можете включить режим поддержания температуры. Это можно сделать в приложении или воспользоваться заданными настройками аэрогриля.
- Если блюдо еще не готово, вы можете увеличить время приготовления в настройках приложения или самого прибора.
- Чтобы завершить процесс приготовления раньше заданного срока, нажмите и удерживайте кнопку включения/выключения на приборе. Также это можно сделать в приложении, нажав на значок паузы.
- С помощью приложение NutriU можно задать собственные настройки для времени и температуры приготовления.
- Внизу главной страницы приложения есть кнопка для переход к основному экрану, рецептам и управлению вручную. Там же вы можете перейти к своему профилю или ознакомиться с полезными статьями. С помощью режима управления вручную вы можете задать собственные настройки для температуры и времени приготовления.

Приготовление домашнего картофеля фри

Для приготовления вкусного домашнего картофеля фри в аэрогриле:

- Выберите картофель, который подходит для приготовления фри, т. е. свежий и с небольшим содержанием крахмала.
- Лучше всего жарить картофель порциями по 500 г для равномерного результата. Небольшие кусочки картофеля получаются более хрустящими, чем крупные.

- 1 Почистите картофель и нарежьте его длинными ломтиками (10 x 10 мм толщиной).**
- 2 Вымачивайте картофельные ломтики в емкости с водой в течение не менее 30 минут.**

- 3 Слейте воду и извлеките картофель из кастрюли и высушите его на полотенце.
- 4 Налейте в емкость одну столовую ложку масла, поместите в нее ломтики картофеля и перемешивайте их, пока они не будут равномерно покрыты маслом.
- 5 Выньте ломтики из кастрюли пальцами или при помощи кухонного прибора так, чтобы масло осталось в кастрюле.



Примечание

- Не рекомендуется перемещать ломтики картофеля в корзину наклоном кастрюли, иначе в противень попадет слишком много масла.

- 6 Положите ломтики в корзину.
- 7 Обжарьте картофель и встряхивайте корзину 2–3 раза во время приготовления.

Очистка



Внимание!

- Перед началом очистки дайте корзине, противню и внутренним компонентам прибора полностью остыть.
- Противень, корзина и внутренние компоненты прибора имеют специальное покрытие, препятствующее пригоранию пищи. Не используйте металлические кухонные чистящие средства и абразивные чистящие материалы; в противном случае вы можете повредить антипригарное покрытие.

Всегда очищайте устройство после использования. Сливайте масло и жир с нижней части противня после каждого использования.

- 1 Нажмите кнопку включения/отключения () для отключения прибора, отсоедините вилку от розетки электросети и дайте прибору остыть.



Совет

- Для более быстрого охлаждения аэрогриля извлеките противень и корзину.

- 2 Слейте с нижней части противня скопившееся масло и жир.
- 3 Очистите противень и корзину в посудомоечной машине. Вы также можете очистить их под горячей водой с помощью неабразивной губки с добавлением моющего средства (см. таблицу по уходу за прибором).

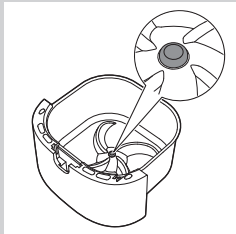

Примечание

- Поместите противень с резиновой пробкой в посудомоечную машину. Резиновую пробку перед мытьем вынимать не нужно.

Совет

- Если к противню или корзине прилипли остатки еды, вы можете замочить эти детали в горячей воде с добавлением моющего средства на 10–15 минут. Это способствует простому удалению остатков еды. Убедитесь, что используете моющее средство, которое растворяет жир. Если на противне или корзине есть жирные пятна, которые не удалось удалить при помощи горячей воды и моющего средства, воспользуйтесь обезжиривающим жидким средством.
- При необходимости удалить остатки пищи с нагревательного элемента это можно сделать при помощи щетки с мягкой и средней степенью жесткости. Не пользуйтесь щетками из нержавеющей стали и жесткими щетками; они могут повредить покрытие нагревательного элемента.

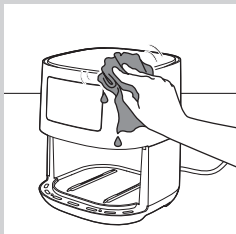

4 Протрите внешнюю поверхность прибора влажной тканью.

Примечание

- Убедитесь, что на панели управления не осталось влаги. После очистки вытрите панель управления сухой тканью.

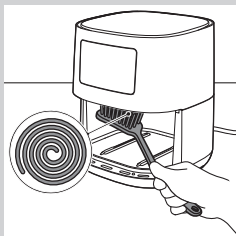



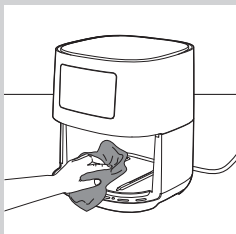

5 Используйте щетку, чтобы очистить нагревательный элемент от остатков пищи.

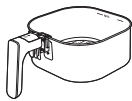

6 Промойте внутренние части устройства под горячей водой и с использованием неабразивной губки.

Таблица по уходу

			
	✓	✓	✗
	✓	✓	✗

Хранение

- 1 Отсоедините прибор от электросети и дайте ему остыть.
- 2 Прежде чем убрать прибор на хранение, убедитесь, что все его детали абсолютно сухие и чистые.

Примечание

- Всегда удерживайте аэрогриль в горизонтальном положении при переноске. Также убедитесь, что противень не наклонен вниз, поскольку он вместе с корзиной может выдвинуться из прибора при случайном наклоне. Это может привести к повреждению этих компонентов.
- Перед переноской или хранением убедитесь, что съемные детали аэрогриля были полностью зафиксированы.

Утилизация

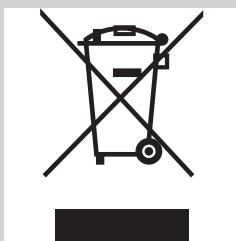

- Этот символ означает, что продукт не может быть утилизирован вместе с бытовыми отходами (2012/19/EC).
- Выполняйте отдельную утилизацию электрических и электронных изделий в соответствии с правилами, принятыми в вашей стране. Правильная утилизация помогает предотвратить негативное воздействие на окружающую среду и здоровье человека.

Декларация соответствия

Настоящим DAP B.V. заверяет, что аэрогриль HD9255 не нарушает положений Директивы ЕС 2014/53/EU. Полный текст декларации о соответствии нормативным требованиям ЕС доступен на сайте <https://www.philips.com>. Аэрогриль HD9255 оснащен модулем Wi-Fi 2,4 ГГц 802.11 b/g/n с максимальной выходной мощностью 92,9 мВт ЭИИМ.

Гарантия и поддержка

Для получения поддержки или информации посетите веб-сайт www.philips.com/support или ознакомьтесь с информацией на гарантийном талоне.

Обновления ПО

Обновление ПО необходимо для защиты вашей конфиденциальной информации, а также для нормальной работы аэрогриля и приложения.

Иногда приложение будет автоматически обновляться до последней версии. Также автоматически происходит обновление встроенного ПО аэрогриля.



Примечание

- После установки обновления убедитесь, что аэрогриль подключен к домашней сети Wi-Fi. Мобильное устройство может быть подключено к любой сети.
- Используйте только последнюю версию приложения и встроенной программы.
- Обновления доступны при наличии улучшений в ПО или при повышении уровня безопасности ПО.
- Обновление встроенного ПО начинается автоматически при переходе аэрогриля в режим ожидания. Обновление занимает около 1 минуты; во время обновления на экране аэрогриля будет мигать сообщение «---». Во время обновления использование аэрогриля невозможно.

Совместимость с устройствами

Подробную информацию о совместимости приложения см. на странице приложения в App Store.

Восстановление заводских настроек

Для того чтобы сбросить настройки аэрогриля до заводских значений, одновременно нажмите и удерживайте кнопки температуры и увеличения времени в течение 10 секунд. Аэрогриль отключится от домашней сети Wi-Fi и отменит сопряжение с вашим мобильным устройством.

Поиск и устранение неисправностей

В данной главе приведены проблемы, которые наиболее часто возникают при эксплуатации прибора. Если самостоятельно справиться с возникшими проблемами не удастся, см. список часто задаваемых вопросов на веб-странице www.philips.com/support или обратитесь в центр поддержки потребителей в вашей стране.

Проблема	Возможная причина	Решение
Во время использования прибора внешняя часть корпуса становится горячим.	Тепло внутри прибора нагревает и его внешний корпус.	Это нормально. Все ручки и регуляторы, которыми нужно пользоваться во время готовки, не будут нагреваться.
		Противень, корзина и внутренние компоненты прибора всегда нагреваются при его использовании, чтобы обеспечить нужную температуру. Эти компоненты всегда слишком горячие, чтобы прикасаться к ним.
		Если оставить прибор включенным на долгое время, некоторые поверхности сильно нагреются. Эти поверхности отмечены на приборе следующим значком:  Прибор абсолютно безопасен для использования. Главное — не дотрагиваться до поверхностей, которые могут сильно нагреваться.
У меня не получается сделать картофель фри.	Используется неправильный тип картофеля.	Для наилучших результатов используйте свежий картофель с большим содержанием крахмала. Не храните картофель в холодном месте, например в холодильнике. Выбирайте картофель, на пакровке которого указано, что он подходит для жарки.
	В корзину помещено слишком большое количество продуктов.	Следуйте указаниям на странице 102 в этой инструкции по эксплуатации (раздел про приготовление домашнего картофеля фри).
	Некоторые типы продуктов нужно встряхивать в середине цикла приготовления.	Следуйте указаниям на странице 102 в этой инструкции по эксплуатации (раздел про приготовление домашнего картофеля фри).
Аэрогриль не включается.	Устройство не подключено к электросети.	Убедитесь, что вилка должным образом подключена к розетке электросети.
	Несколько приборов подключены к одной розетке.	Аэрогриль использует высокое напряжение. Попробуйте подключить его к другой розетке и проверьте состояние кабеля.
Внутри аэрогриля появились пузыри/царапины.	Вы могли случайно повредить/поцарапать внутреннее покрытие противня аэрогриля (например, при установке корзины или если очистка проводилась с использованием агрессивных материалов), вследствие чего появились небольшие пятна.	Предотвратить повреждение можно, должным образом установив корзину в противень. Если корзина установлена под углом, она может съехать в сторону стенки противня, повредив покрытие на них. В этом случае помните, что это не влияет на безопасность использования, поскольку все материалы безопасны для контакта с пищевой продукцией.

Проблема	Возможная причина	Решение
Из устройства выходит белый дым.	Вы готовите жирные ингредиенты. На противне имеются остатки жира от ранее приготовленных продуктов.	Аккуратно слейте излишки масла или жира из противня и продолжайте приготовление. При нагреве остатков жира в противне образуется белый дым. Тщательно очищайте противень и корзину после каждого использования.
	Панировочные сухари или кляр не закрепились на приготавливаемых ингредиентах.	Небольшие частицы панировочных сухарей в воздухе могут привести к образованию белого дыма. Плотнo прижмите панировку или кляр к ингредиентам, чтобы обеспечить правильное приготовление.
	Маринад, жидкость или сок мяса смешались с жиром или маслом.	Кладите в корзину только сухие ингредиенты.
На дисплее появилось сообщение «E1».	Прибор сломан или имеет дефекты.	Позвоните по горячей линии Philips или в центр поддержки потребителей в вашей стране.
	Возможно, вы хранили аэрогриль в слишком холодном месте.	Дайте прибору постоять 15 минут в помещении с комнатной температурой, прежде чем снова включить его в сеть. Если на экране прибора все равно показывается сообщение «E1», позвоните по горячей линии Philips или в центр поддержки потребителей в вашей стране.
Индикатор Wi-Fi на моем аэрогриле перестал гореть.	<ul style="list-style-type: none"> Ваш аэрогриль отключился от домашней сети Wi-Fi. Возможно, вы сменили домашнюю сеть Wi-Fi. 	Повторите процедуру сопряжения согласно инструкциям в приложении. Если это не решило проблему, повторно выполните процедуру установки.
Приложение показывает, что сопряжение не удалось.	Убедитесь, что вы выполнили действия в порядке, указанном в приложении. Сначала нажмите кнопку на приборе, после чего запустите сопряжение в приложении.	Повторите процедуру сопряжения согласно инструкциям в приложении. Если это не решило проблему, повторно выполните процедуру установки.
На дисплее мигает сообщение «----».	Происходит обновление встроенного ПО аэрогриля.	Подождите минуту, пока процесс установки не завершится. Пользоваться аэрогрилем во время обновления нельзя.

OBSAH

Dôležité	110
Úvod	115
Opis zariadenia	115
Pred prvým použitím	117
Aplikácia NutriU	117
Ovládanie hlasitosti	118
Príprava na použitie	118
Používanie zariadenia	119
Tabuľka jedál	119
Teplovzdušné fritovanie	120
Výber režimu udržiavania teploty	124
Varenie s predvolením	125
Zmena na inú predvoľbu	126
Spustenie receptu z aplikácie NutriU	127
Príprava domácich hranolčekov	128
Čistenie	129
Tabuľka s pokynmi na čistenie	130
Odkladanie	131
Recyklácia	131
Vyhlásenie o zhode	131
Záruka a podpora	131
Aktualizácie softvéru	131
Kompatibilita zariadenia	132
Nulovanie na výrobné nastavenia	132
Riešenie problémov	132

Dôležité

Pred použitím zariadenia si pozorne prečítajte tieto dôležité informácie a uschovajte si ich pre prípad potreby v budúcnosti.

Nebezpečenstvo

- Zariadenie nikdy neponárajte do vody ani neumývajte pod tečúcou vodou.
- Aby nedošlo k zásahu elektrickým prúdom, nesmie do zariadenia preniknúť voda ani iná kvapalina.
- Suroviny, ktoré chcete smažiť, vždy vložte do košíka, aby neprišli do kontaktu s ohrevnými článkami.
- Kým zariadenie pracuje, nezakrývajte otvory pre vstup a výstup vzduchu.
- Do panvice nedávajte olej, inak hrozí nebezpečenstvo vzniku požiaru.
- Zariadenie nepoužívajte, ak je poškodená zástrčka, sieťový kábel alebo samotné zariadenie.
- Počas prevádzky sa nikdy nedotýkajte vnútra zariadenia.
- Do košíka vkladajte vždy iba toľko jedla, aby ste neprekročili maximálnu označenú úroveň.
- Vždy sa uistite, či má ohrievač dostatok miesta a či v ňom nezostalo jedlo.

Varovanie

- Ak je napájací kábel poškodený, musí ho vymeniť spoločnosť Philips, poskytovateľ servisných služieb výrobcu alebo iná kvalifikovaná osoba, aby sa predišlo nebezpečným situáciám.
- Zariadenie pripojte jedine do uzemnenej zásuvky. Vždy sa uistite, či je zástrčka riadne zasunutá v elektrickej zásuvke.



- Toto zariadenie nie je určené na ovládanie prostredníctvom externého časovača ani samostatného systému diaľkového ovládania.
- Prístupné povrchy sa počas používania môžu zohriať na vysokú teplotu.
- Toto zariadenie môžu používať deti od 8 rokov a osoby, ktoré majú obmedzené telesné, zmyslové alebo mentálne schopnosti alebo nemajú dostatok skúseností a znalostí, pokiaľ sú pod dozorom alebo im bolo vysvetlené bezpečné používanie tohto zariadenia a za predpokladu, že rozumejú príslušným rizikám. Deti sa nesmú hrať s týmto zariadením. Toto zariadenie smú čistiť a udržiavať iba deti staršie ako 8 rokov a musia byť pritom pod dozorom.
- Zariadenie a jeho kábel uchovávajte mimo dosahu detí mladších ako 8 rokov.
- Zariadenie neopierajte o stenu ani o iné zariadenia. Za zariadením, po obidvoch jeho stranách aj nad ním nechajte aspoň 10 cm voľného priestoru. Na zariadenie nekladte žiadne predmety.
- Počas teplovzdušného fritovania vystupuje zo vzduchových otvorov horúca para. Ruky a tvár majte od pary a vzduchových otvorov v bezpečnej vzdialenosti. Na horúcu paru a vzduch si dajte pozor aj pri vyberaní nádoby zo spotrebiča.
- V zariadení nikdy nepoužívajte ľahké prísady ani baliaci papier.
- Skladovanie zemiakov: zemiaky skladujte pri teplote požadovanej pre príslušnú skladovanú odrodu; v záujme minimalizácie rizika vystavenia pripravovaného jedla účinkom akrylamidu nesmie byť teplota nižšia než 6°C.

- Zariadenie nepokladajte na horúci plynový sporák, akýkoľvek elektrický sporák, elektrické varné dosky alebo do rozohriatej rúry, a ani do ich blízkosti.
- Do nádoby nikdy nenalievajte olej.
- Toto zariadenie je navrhnuté na používanie pri okolitej teplote od 5°C do 40°C.
- Pred pripojením zariadenia skontrolujte, či sa napätie uvedené na zariadení zhoduje s napätím v sieti.
- Sieťový kábel uchovávajte mimo horúcich povrchov.
- Zariadenie neumiestňujte na horľavé materiály, ako napríklad obrus alebo záclonu, ani do ich blízkosti.
- Zariadenie nepoužívajte na iné účely ako tie, ktoré sú opísané v tomto návode, a používajte iba originálne príslušenstvo od spoločnosti Philips.
- Počas používania nenechávajte zariadenie bez dozoru.
- Nádoba, košík a zberač tuku majú počas používania a po ňom veľmi vysokú teplotu, preto s nimi vždy manipulujte opatrne.
- Pred prvým použitím zariadenia dôkladne očistite všetky súčiastky, ktoré prídu do styku s potravinami. Postupujte podľa pokynov v návode.

Upozornenie

- Toto zariadenie je určené len na bežné používanie v domácnosti. Nie je určené na používanie v prostredí, ako sú kuchynky pre zamestnancov v obchodoch či kanceláriách, na farmách ani v iných pracovných priestoroch. Takisto nie je určené pre klientov hotelov, motelov, penziónov ani iných ubytovacích zariadení.

- Pred montážou, demontážou, uskladnením alebo čistením, ako aj v prípade, že zariadenie necháte bez dozoru, zariadenie vždy odpojte od zdroja napájania.
- Zariadenie položte na vodorovný, plochý a stabilný povrch.
- V prípade, že zariadenie použijete nevhodným spôsobom, na profesionálne alebo na poloprofesionálne účely alebo ak ho používate v rozpore s pokynmi v tomto návode, záruka stratí platnosť a spoločnosť Philips nenesie žiadnu zodpovednosť za spôsobené škody.
- Zariadenie vždy vráťte do servisného centra autorizovaného spoločnosťou Philips, kde ho skontrolujú alebo opravia. Nepokúšajte sa zariadenie opraviť sami, inak záruka stráca platnosť.
- Po použití vždy odpojte zariadenie zo siete.
- Pred manipuláciou alebo čistením nechajte zariadenie približne 30 minút vychladnúť.
- Dbajte na to, aby mali suroviny pripravené v tomto zariadení zlatožltú farbu a neboli tmavé ani hnedé. Pripálené zvyšky odstráňte. Čerstvé zemiaky nefritujte pri teplote vyššej ako 180°C (v záujme minimalizácie tvorby akrylamidu).
- Pri traseaní nestláčajte tlačidlo na uvoľnenie košíka.
- Pri čistení hornej časti komory na pečenie buďte opatrní, ohrevné teleso a okraje kovových častí sú horúce.
- Vždy dohliadnite na to, aby sa jedlo vo fritéze Airfryer úplne uvarilo.
- Fritézu Airfryer majte vždy pod kontrolou; to platí aj pre prípad použitia diaľkového ovládania alebo oneskoreného spustenia.

- Pri varení mastných jedál môže z fritézy Airfryer vychádzať dym. Pri používaní diaľkového ovládania alebo oneskoreného spustenia buďte obzvlášť opatrní.
- Zabezpečte, aby diaľkové ovládanie nepoužívali viacerí ľudia súčasne.
- Pri varení potravín, ktoré sa rýchlo kazia, buďte pri používaní funkcie oneskoreného spustenia opatrní (môže dôjsť k rozmnoženiu baktérií).

Elektromagnetické polia (EMF)

Toto zariadenie značky Philips vyhovuje všetkým príslušným normám a smerniciam týkajúcim sa elektromagnetických polí.

Automatické vypínanie

Toto zariadenie je vybavené funkciou automatického vypnutia. Ak do 20 minút nestlačíte žiadne tlačidlo, zariadenie sa automaticky vypne. Ak chcete zariadenie vypnúť manuálne, stlačte vypínač.

Uvod

Blahoželáme vám ku kúpe a vítame vás medzi používateľmi produktov spoločnosti Philips.

Ak chcete naplno využiť podporu ponúkanú spoločnosťou Philips, zaregistrujte svoj produkt na lokalite **www.philips.com/welcome**.

Fritéza Philips Airfryer je jediná fritéza s jedinečnou technológiou Rapid Air, ktorá umožňuje smažiť vaše obľúbené jedlá s malým alebo žiadnym množstvom oleja a s až 90% redukciou tuku.

Technológia Philips Rapid Air varí jedlo z každej strany a aj vďaka nášmu dizajnu v tvare hviezdice očakávajte perfektné výsledky od prvého do posledného sústa.

Vychutnáte si dokonale uvarené vyprážané jedlo - chrumkavé na povrchu a mäkké vnútri - Vyprážajte, grilujte, pečte a opekajte a pripravte si množstvo chutných jedál zdravým, rýchlym a jednoduchým spôsobom.

Ďalšie inšpirácie, recepty a informácie o fritéze Airfryer nájdete na lokalite **www.philips.com/kitchen** alebo si môžete prevziať bezplatnú aplikáciu NutriU* pre iOS® alebo Android™.

*Aplikácia NutriU nemusí byť k dispozícii vo vašej krajine.



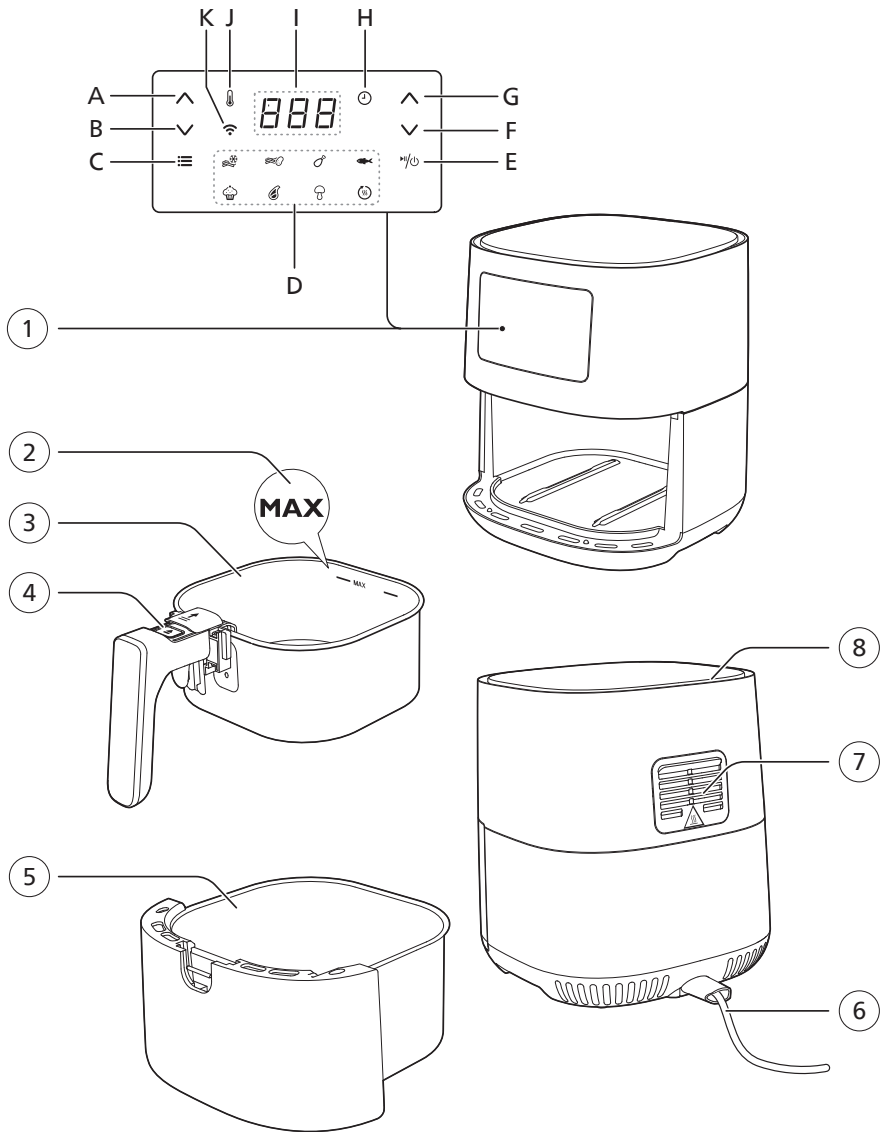

V takom prípade môžete nájsť inšpiráciu na miestnej webovej lokalite spoločnosti Philips.

Opis zariadenia

- 1 Ovládací panel
 - A Tlačidlo zvýšenia teploty
 - B Tlačidlo zníženia teploty
 - C Tlačidlo ponuky
 - D Predvolené ponuky
 - E Vypínač
 - F Tlačidlo zníženia času
 - G Tlačidlo zvýšenia času
 - H Signalizácia času
 - I Obrazovka
 - J Ukazovateľ teploty
 - K Indikátor Wi-Fi
- 2 Značka MAX
- 3 Košík
- 4 Tlačidlo na uvoľnenie košíka
- 5 Nádobka
- 6 Sieťový kábel
- 7 Vzduchové otvory
- 8 Vstup vzduchu



Stav indikátora Wi-Fi

Indikátor Wi-Fi  je vypnutý	<ul style="list-style-type: none"> Fritéza Airfryer nie je pripojená k domácej WiFi (doteraz nebolo vykonané úvodné nastavenie WiFi) alebo sa pripojenie k domácej WiFi stratilo, napr. z dôvodu zmeny domáceho smerovača alebo príliš veľkej vzdialenosti medzi fritézou Airfryer a smerovačom
Indikátor Wi-Fi  je zapnutý	<ul style="list-style-type: none"> Konfigurácia pomocou aplikácie NutriU je dokončená a fritéza Airfryer je pripojená k domácej Wi-Fi sieti
Indikátor Wi-Fi  bliká	<ul style="list-style-type: none"> Kedykoľvek je fritéza Airfryer počas procesu nastavenia WiFi v režime „nastavenia“. Na obrazovke sa zobrazia tri čiarky a tlačidlá na fritéze Airfryer sú neaktívne; alebo ak už bola pripojená, blikajúca kontrolka je indikátorom, že fritéza Airfryer je v procese pripájania k domácej sieti WiFi.
Indikátor Wi-Fi  bliká s dlhými prestávkami	<ul style="list-style-type: none"> Funkcia WiFi fritézy Airfryer je chybná. Fritézu Airfryer môžete používať bez funkcií pripojenia alebo môžete zavolať na servisnú linku spoločnosti Philips alebo kontaktovať zákaznícke centrum vo vašej krajine.

Pred prvým použitím

- 1 Odstráňte všetok obalový materiál.**
- 2 Zo zariadenia odstráňte všetky nálepky a štítky (ak sú prítomné).**
- 3 Pred prvým použitím zariadenie dôkladne očistite podľa pokynov uvedených v kapitole o čistení.**

Aplikácia NutriU

Vaša teplovzdušná fritéza Philips Airfryer podporuje WiFi, vďaka čomu ju môžete prepojiť s aplikáciou NutriU a zabezpečiť si tak maximálny zážitok. V aplikácii si môžete vyberať obľúbené recepty, posilať ich do fritézy Airfryer a spúšťať ju zo svojho inteligentného zariadenia. Zo svojho inteligentného zariadenia môžete začať, monitorovať a prispôbiť proces varenia, nech ste kdekkoľvek – dokonca ani nemusíte byť doma.

Pripojenie fritézy Airfryer k aplikácii

- 1** Pripojte zástrčku fritézy Airfryer do sieťovej zásuvky.
- 2** Pred nastavovaním Wi-Fi sa uistite, že je vaše inteligentné zariadenie je v dosahu vašej domácej siete WiFi.
- 3** Z vášho obchodu s aplikáciami alebo zo stránky **www.philips.com/nutriu** si do svojho inteligentného zariadenia stiahnite aplikáciu Philips NutriU, postupujte podľa pokynov procesu registrácie a v profile pod „Moje spotrebiče“ vyberte pripojená fritéza Airfryer.
- 4** Pri pripojení fritézy Airfryer k sieti Wi-Fi a spárovaní fritézy Airfryer postupujte podľa pokynov v aplikácii.
- 5** Keď sa na používateľskom rozhraní fritézy Airfryer rozsvieti kontrolka Wi-Fi, fritéza Airfryer je pripojená.

☰ Poznámka

- Uistite sa, že ste svoju teplovzdušnú fritézu pripojili k domácej sieti WiFi 2,4 GHz 802.11 b/g/n.
- Na pripojenie fritézy Airfryer k domácej sieti Wi-Fi je potrebné jednoduché nastavenie WiFi.
- Proces párovania spočíva v prepojení aplikácie NutriU s inteligentnou fritézou Airfryer.
- Proces nastavenia siete Wi-Fi možno zrušiť pomocou aplikácie alebo odpojením fritézy Airfryer.
- Ak chcete spustiť proces párovania, dlho stlačte tlačidlo zníženia teploty a postupujte podľa pokynov v aplikácii alebo ho spustíte z nastavení v aplikácii NutriU.

Ovládanie hlasitosti

- 1 Stiahnite si aplikácia NutriU.
- 2 Aplikáciu NutriU pripojte k svojej fritéze Airfryer.
- 3 Dajte súhlas s „varením na diaľku“.
- 4 Prepojte aplikáciu NutriU s aplikáciou hlasového asistenta. Toto pripojenie je možné vykonať priamo pri vstupe do systému alebo neskôr v nastaveniach aplikácie NutriU. V prípade, že nevidíte možnosť aktivácie hlasového ovládania v samotnej aplikácii NutriU, aktivujte funkciu Kitchen+ v aplikácii hlasového asistenta.

☰ Poznámka

- Ak nemáte aplikáciu hlasového ovládania, najprv si ju stiahnite, aby ste mohli do fritézy Airfryer posilať príkazy.
- V aplikácii sú k dispozícii podrobné hlasové príkazy na ovládanie hlasom.

Príprava na použitie

- 1 Zariadenie položte na stabilný, horizontálny, rovný a teplu odolný povrch.

☰ Poznámka

- Na zariadenie ani po stranách zariadenia nekladte žiadne predmety. Mohli by ste nimi zablokovať prúdenie vzduchu a zhoršiť tak výsledky fritovania.
- Keď je zariadenie v prevádzke, neumiestňujte ho do blízkosti predmetov ani pod predmety, ktoré by sa mohli parou poškodiť, ako sú steny a kuchynská linka.
- Gumovú zátku ponechajte v panvici. Neodstraňujte ju pred varením.

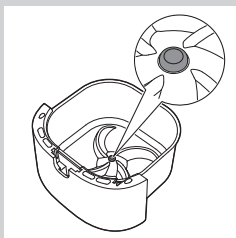

Používanie zariadenia

Tabuľka jedál

Tabuľka nižšie vám pomôže pri výbere základných nastavení pre jednotlivé typy jedál, ktoré chcete pripraviť.



Poznámka

- Upozorňujeme, že tieto nastavenia sú len orientačné. Jednotlivé prísady majú iný pôvod, veľkosť, tvar a značku, takže nedokážeme zaručiť, že uvedené nastavenie bude ideálne pre vaše prísady.
- Pri príprave veľkých porcií (napríklad hranolčeky, krevety, kuracie stehná, zmrazené chuťovky) suroviny v košíku 2 až 3-krát potraсте, otočte alebo pohýbte, aby sa dosiahol konzistentný výsledok.

Zloženie	Min. – max. množstvo	Čas (min)	Teplota	Poznámka
Tenké mrazené hranolčeky (7 x 7 mm)	200–500 g/ 7–18 oz	16–22	180°C/350°F	• Medzitým 2-3-krát pretrepte, otočte alebo premiešajte
Domáce hranolky (hrúbka 10 x 10 mm)	200–500 g/ 7–18 oz	18–26	180°C/350°F	• Medzitým 2-3-krát pretrepte, otočte alebo premiešajte
Mrazené kuracie nugetky	200–600 g/ 7–21 oz	10–15	200°C/400°F	• V polovici pečenia pretrepte, otočte alebo premiešajte
Mrazené jarné závitky	200–600 g/ 7–21 oz	10–15	200°C/400°F	• V polovici pečenia pretrepte, otočte alebo premiešajte
Hamburger (cca. 150 g)	1–3 placiek	15–20	200°C/400°F	
Sekaná	800 g	50–55	150°C/300°F	• Používajte príslušenstvo na pečenie
Mäsové kotlety bez kosti (cca. 150 g)	1–2 kotlety	11–15	200°C/400°F	• V polovici pečenia pretrepte, otočte alebo premiešajte
Tenké klobásky (cca. 50 g)	1–6 kusov	9–13	200°C/400°F	• V polovici pečenia pretrepte, otočte alebo premiešajte
Kuracie stehná (cca. 125 g)	2–6 kusov	18–24	180°C/350°F	• V polovici pečenia pretrepte, otočte alebo premiešajte
Kuracie prsia (cca. 160 g)	1–3 kusov	20–25	180°C/350°F	

120 SLOVENČINA

Zloženie	Min. – max. množstvo	Čas (min)	Teplota	Poznámka
Celé ryby (cca. 300–400 g)	1 ryba	15–20	200°C/400°F	
Rybíe filety (cca. 200 g)	1–3 (1 vrstva)	22–25	160°C	
Zmiešaná zelenina (nahrubo nasekaná)	200–600 g/ 7–21 oz	10–20	180°C/350°F	<ul style="list-style-type: none"> • Dobu varenia nastavte podľa svojej chuti • V polovici pečenia pretrepte, otočte alebo premiešajte
Muffiny (cca. 50 g)	1–7	12–14	180°C/350°F	<ul style="list-style-type: none"> • Použite košíčky na muffiny
Koláč	500 g/18 oz	50–60	160°C/325°F	<ul style="list-style-type: none"> • Použite tortovú formu
Predpečený chlieb/ rožky (cca. 60 g)	1–4 kusov	6 až 8	200°C/400°F	
Domáci chlieb	500 g/18 oz	50–60	150°C/300°F	<ul style="list-style-type: none"> • Používajte príslušenstvo na pečenie • Tvar musí byť čo najplochejší, aby sa chlieb pri kysnutí nedotkol ohrevného telesa.

Teplovzdušné fritovanie

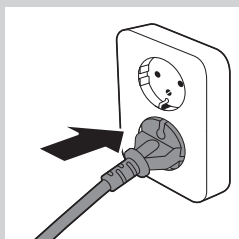
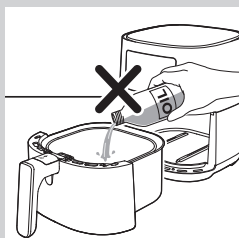

! Upozornenie

- Táto teplovzdušná fritéza Airfryer využíva horúci vzduch. Do nádoby nedávajte olej, fritovacia masť ani žiadnu inú tekutinu.
- Nedotýkajte sa horúcich povrchov. Použite rukoväť alebo gombíky. S horúcou panvicou manipulujte v kuchynských teplovzdorných rukaviciach.
- Toto zariadenie je určené len na používanie v domácnosti.
- Počas prvého použitia môže zo zariadenia vychádzať malé množstvo dymu. Je to normálne.
- Predhrievanie zariadenia nie je potrebné.

- 1 Zástrčku zapojte do sieťovej zásuvky.

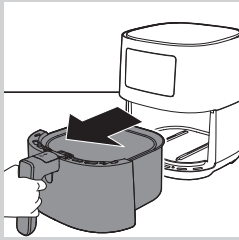

2 Panvicu s košíkom vyberte zo zariadenia potiahnutím za rukoväť.

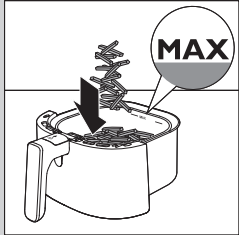

3 Suroviny vložte do košíka.

Poznámka

- Teplovzdušná fritéza Airfryer dokáže pripraviť množstvo rôznych surovín. Informácie o správnych množstvách a o približných časoch prípravy nájdete v časti „Tabuľka jedál“.
- Neprekračujte množstvá uvedené v časti „Tabuľka jedál“ ani nepreplňajte košík nad značku MAX, pretože tým môžete negatívne ovplyvniť kvalitu konečného výsledku.
- Ak chcete naraz pripravovať rôzne suroviny, skôr než ich začnete pripravovať súčasne, skontrolujte odporúčanú dobu varenia jednotlivých surovín.

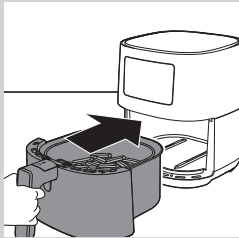

4 Vložte panvicu s košíkom späť do fritézy.

Upozornenie

- Nikdy nepoužívajte panvicu bez vloženého košíka.
- Počas používania ani istú dobu po ukončení používania sa nedotýkajte panvice ani košíka, pretože môžu byť veľmi horúce.

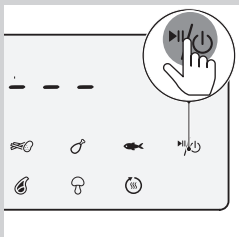

5 Stlačením tlačidla vypínača zapnite spotrebič.

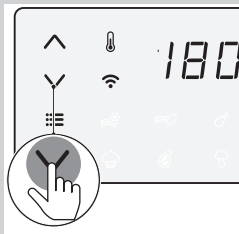

6 Stlačením tlačidla teploty nahor alebo nadol zvolte požadovanú teplotu.

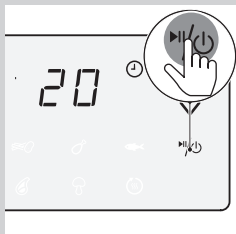
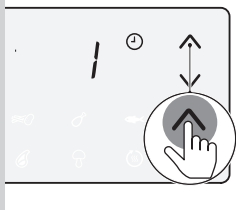

7 Stlačením tlačidla čas nahor alebo nadol zvolte požadovaný čas.

8 Stlačením tlačidla zap./vyp. spustíte proces varenia.

Poznámka

- Počas varenia sa striedavo zobrazuje teplota a čas.
- Posledná minúta varenia sa odpočítava v sekundách.
- Pozrite si tabuľku jedál so základnými nastaveniami varenia pre rôzne druhy jedál.
- Po spustení procesu tepelnej prípravy pokrmu a spárovaní fritézy Airfryer s vašim inteligentným zariadením môžete vidieť, ovládať a meniť parametre prípravy pokrmu aj v aplikácii NutriU.

Tip

- Ak chcete počas varenia zmeniť čas varenia alebo teplotu, kedykoľvek stlačte príslušné tlačidlo nahor alebo nadol.
- Proces varenia pozastavíte stlačením tlačidla zap./vyp. Ak chcete pokračovať v procese varenia, opätovným stlačením tlačidla zap./vyp. pokračujte v procese varenia.
- Keď vyťahujete panvicu a košík, zariadenie je automaticky v režime pozastavenia. Proces varenia pokračuje, keď panvicu a košík znovu vložíte do zariadenia.
- **Ak chcete na fritéze Airfryer zmeniť jednotku teploty zo stupňa Celzia na stupeň Fahrenheita alebo naopak, stlačte súčasne tlačidlo teploty nahor a nadol na približne 10 sekúnd.**

Poznámka

- Ak do 20 minút nenastavíte požadovanú dobu varenia, zariadenie sa z bezpečnostných dôvodov automaticky vypne.
- Niektoré prísady je potrebné po uplynutí polovice času prípravy pretriasť alebo otočiť (pozri časť „Tabuľka jedál“). Ak chcete prísady pretrepať, vyťahnite panvicu s košom, položte ju na tepelne odolnú pracovnú dosku, posuňte veko a stlačením tlačidla na uvoľnenie koša vyberte kôš a pretrepte ho nad drezom. Potom vložte košík do panvice a zasuňte ich späť do zariadenia.

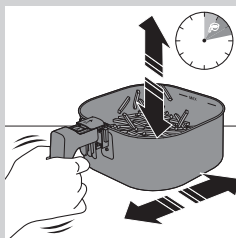

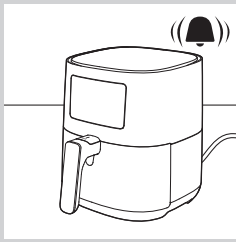

9 Keď zaznie signalizácia časovača, doba varenia uplynula.

☰ Poznámka

- Proces varenia môžete zastaviť manuálne. Urobíte tak stlačením tlačidla zap./vyp.

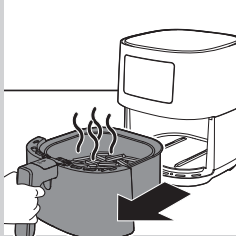

10 Vytiahnite nádobu a skontrolujte, či sú prísady hotové.

! Upozornenie

- Panvica fritézy Airfryer je po ukončení varenia horúca. Keď vyberáte panvicu zo zariadenia, vždy ju položte na teplovzdorný pracovný povrch (napr. trojnožku atď.).

☰ Poznámka

- Ak suroviny ešte nie sú hotové, panvicu vsuňte späť do teplovzdušnej fritézy Airfryer pomocou rukoväte a k nastavenému času pridajte niekoľko minút.

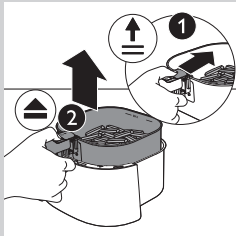

11 Ak chcete vybrať malé prísady (napr. hranolky), zdvihnite kôš z panvice tak, že najprv posuniete veko a potom stlačíte tlačidlo uvoľnenia koša.

! Upozornenie

- Po ukončení varenia sú panvica, košík, vnútro krytu a suroviny horúce. V závislosti od typu surovín vo fritéze Airfryer môže z nádoby vychádzať para.

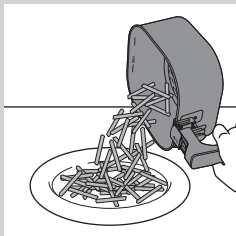

12 Obsah košíka vysypte do misky alebo na tanier. Košík vždy vyberte z panvice, aby ste vysypali jeho obsah. Na dne panvice sa môže nachádzať horúci olej.

☰ Poznámka

- Na vybratie veľkých alebo krehkých prísad použite kliešte.
- Zvyšný olej alebo vytopený tuk zo surovín sa zachytáva na dne panvice.
- V závislosti od typu varených surovín môžete opatrne vyliať nadbytočný olej alebo vytopený tuk z nádoby po každej dávke alebo pred pretrasením, či opätovným vložením košíka do nádoby. Košík položte na teplu odolný povrch. Na vylíatie prebytočného oleja alebo vytopeného tuku si nasadte kuchynské teplovzdorné rukavice. Košík vráťte naspäť do panvice.

Po príprave jednej dávky surovín je fritéza Airfryer ihneď pripravená na prípravu ďalšej dávky.

☰ Poznámka

- Ak chcete pripraviť ďalšiu dávku zopakujte krok 3 až 12.

Výber režimu udržiavania teploty

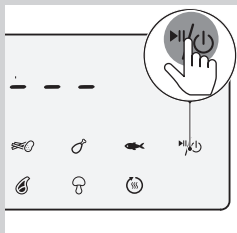

1 Stlačením tlačidla zap./vyp. zapnete fritézu Airfryer.

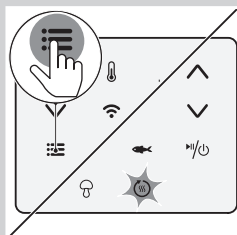

2 Stlačte tlačidlo ponuky tak často, ako dlho bliká ikona udržiavania v teple.

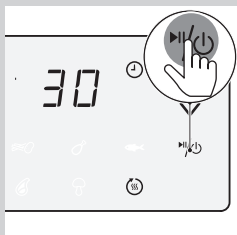

3 Stlačením tlačidla zap./vyp. spustíte proces udržiavania teploty.

Poznámka

- Časovač udržiavania teploty je nastavený na 30 minút. Ak chcete zmeniť čas udržiavania teploty (1 - 30 minút), stlačte tlačidlo zníženia času. Čas sa potvrdí automaticky.
- V režime udržiavania teploty nie je možné meniť teplotu.

4 Režim udržiavania teploty pozastavíte stlačením tlačidla zap./vyp. Režim udržiavania teploty obnovíte opätovným stlačením tlačidla zap./vyp.

5 Režim udržiavania teploty ukončíte stlačením tlačidla zap./vyp.

Tip

- Ak potraviny, ako sú hranolčeky, stratia počas režimu udržiavania teploty svoju chrumkavosť, buď skráťte čas udržiavania teploty skorším vypnutím spotrebiča, alebo ich nechajte zapiecť 2-3 minúty pri teplote 180°C.

Poznámka

- Počas aktivácie režimu udržiavania teploty sa niekedy aktivuje ventilátor a ohrievač vnútri zariadenia.
- Režim udržiavania teploty je určený na udržanie jedál v teple okamžite po ukončení varenia vo fritéze Airfryer. Neslúži na ohrievanie.

Varenie s predvolením

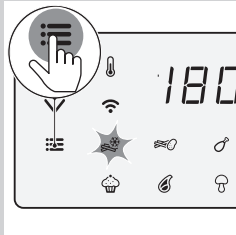

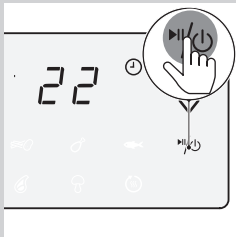

- 1 Postupujte podľa krokov 1 až 5 v kapitole „Teplovzdušné smaženie“.
- 2 Stlačte tlačidlo Menu. Bliká ikona zmrazených chuťoviek. Stlačte tlačidlo predvoľby tak často, ako dlho bliká ikona požadovanej prevol'by.









- 3 Spustíte proces varenia stlačením tlačidla zap./vyp.

Poznámka

- V nasledujúcej tabuľke nájdete ďalšie informácie o predvoľbách.

Predvoľba	Predvolený čas (min)	Predvolená teplota	Hmotnosť (max.)	Informácie
 Zmrazené chuťovky na báze zemiakov	22	180°C 350°F	500 g/18 oz	<ul style="list-style-type: none"> • Mrazené chuťovky na báze zemiakov, ako sú mrazené hranolččky, zemiakové mesiačky, criss-cross hranolččky atď. • Medzitým 2-3-krát pretrepte, otočte alebo premiešajte
 Čerstvé hranolččky	26	180°C 350°F	500 g/18 oz	<ul style="list-style-type: none"> • Používajte múčnaté zemiaky • 10x10 mm hrubé rezy • Namočte na 30 minút do vody, potom osušte a pridajte 1/4 až 1 PL oleja. • Medzitým 2-3-krát pretrepte, otočte alebo premiešajte

Predvoľba	Predvolený čas (min)	Predvolená teplota	Hmotnosť (max.)	Informácie
 Kuracie stehienka	24	180°C 350°F	750 g/26 oz	<ul style="list-style-type: none"> • Až 6 kuracích stehien • Medzitým 2-3-krát pretrepte, otočte alebo premiešajte
 Rybíe filety cca. 200 g	23	160°C	600 g/21 oz	
 Muffin	13	180°C 350°F	50 g na jeden muffin	<ul style="list-style-type: none"> • 7 muffinov naraz
 Mäsové kotlety	13	200°C 400°F	300 g/11 oz	<ul style="list-style-type: none"> • Až 2 mäsové kotlety bez kostí
 Miešaná zelenina	20	180°C 350°F	600 g/21 oz	<ul style="list-style-type: none"> • Nahrubo nakrájané • Používajte XL príslušenstvo na pečenie
 Udržanie teploty	30	80°C 175°F	Nie je k dispozícii	<ul style="list-style-type: none"> • Teplotu nie je možné nastaviť

Zmena na inú predvoľbu

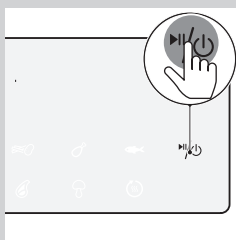

- 1 Počas varenia dlhým stlačením tlačidla zap./vyp. zastavíte proces varenia. Zariadenie je potom v pohotovostnom režime.

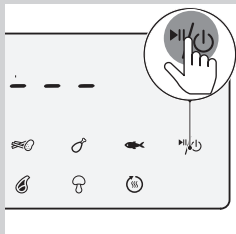

- 2 Opätovným stlačením tlačidla zap./vyp. zariadenie zapnete.

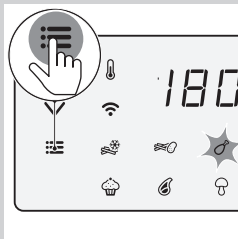

- 3 Stlačte tlačidlo ponuky tak často, ako dlho bliká ikona požadovanej prevol'by.

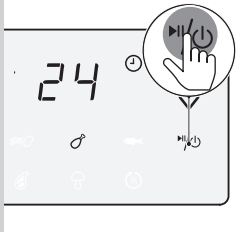

- 4 Stlačením tlačidla zap./vyp. spustíte proces prípravy pokrmu.

Spustenie receptu z aplikácie NutriU

- 1 Stlačením tlačidla zap./vyp. zapnite fritézu Airfryer.
- 2 Otvorte aplikáciu NutriU na svojom inteligentnom zariadení a vyhľadajte požadovaný recept.
- 3 Otvorte recept a v aplikácii spustíte proces varenia.



Poznámka

- Dbajte na to, aby ste pri príprave receptov vyvinutých pre fritézu Airfryer používali rovnaké množstvo potravín, aké je uvedené v receptoch. Ak použijete iné prísady alebo iné množstvo potravín, upravte čas varenia. Pri varení receptov, ktoré nie sú vyvinuté pre fritézu Airfryer, majte na pamäti, že čas a teplota sa môžu upraviť.

 **Tip**

- Prostredníctvom filtra vo vyhľadávani receptov môžete svoju inteligentnú fritézu Airfryer vyfiltrovať a získať recepty, ktoré sú vyvinuté pre vaše zariadenie.
- Keď sa proces varenia spustí z aplikácie, nastavenia varenia sa zobrazia aj na obrazovke fritézy Airfryer.
- Proces varenia môžete pozastaviť alebo zmeniť nastavenia na fritéze Airfryer alebo v aplikácii.
- Po skončení procesu varenia môžete v aplikácii spustiť režim udržiavania teploty alebo ho spustiť z predvoľby „udržiavanie teploty“ na fritéze Airfryer.
- Ak jedlo ešte nie je hotové, môžete proces varenia predĺžiť v aplikácii alebo vo fritéze Airfryer.
- Ak chcete ukončiť proces varenia pred uplynutím času varenia, dlho stlačte tlačidlo zap./vyp. na fritéze Airfryer alebo stlačte ikonu pozastavenia a potom ikonu stop v aplikácii.
- Individuálny čas a teplotu môžete spustiť aj v aplikácii NutriU.
- V spodnej časti domovskej obrazovky sa nachádza tlačidlo na prechod na domovskú obrazovku, recepty, manuálny režim, články alebo váš profil. Stlačte tlačidlo manuálneho režimu a odošlite do fritézy Airfryer svoj individuálny čas a teplotu.

Príprava domácich hranolčekov

Postup prípravy výborných domácich hranolčekov v teplovzdušnej fritéze Airfryer:

- Vyberte typ zemiakov, ktoré sú vhodné na prípravu hranolčekov (t. j. čerstvé, (mierne) sypké zemiaky).
- Rovnomerné výsledky dosiahnete, ak budete pripravovať hranolčky po porciách s hmotnosťou max. 500 gramov/18 oz. Väčšie hranolčky bývajú menej chrumkavé ako tie menšie.

- 1 Zemiaky ošúpte a nakrájajte na pásiky (10 x 10 mm/0,4 x 0,4 hrubé).**
- 2 Minimálne na 30 minút namočte zemiakové hranolčky do misky s vodou.**
- 3 Vodu z misky vylejte a zemiakové hranolčky osušte v kuchynskej utierke alebo pomocou papierových servítok.**
- 4 Do misky nalejte jednu polievkovú lyžicu kuchynského oleja, hranolčky vložte do misky a miešajte ich, kým nebudú pokryté vrstvou oleja.**
- 5 Hranolčky vyberte z misky prstami alebo dierovanou naberačkou, aby nadbytočný olej zostal v miske.**

 **Poznámka**

- Do košíka nevyklopte celý obsah misky, aby sa do panvice nedostal nadbytočný olej.

- 6 Hranolčky vložte do košíka.
- 7 Smažte zemiakové hranolčky a počas pečenia 2-3-krát zatraste košom.

Čistenie

Varovanie

- Skôr než sa pustíte do čistenia, nechajte košík, panvicu a vnútorné časti zariadenia úplne vychladnúť.
- Panvica, košík a vnútorné časti zariadenia majú neprilnavý povrch. Nepoužívajte kovové kuchynské náradie ani drsné čistiace prostriedky, pretože by mohli tento neprilnavý povrch poškodiť.

Po každom použití zariadenie očistite. Po každom použití odstráňte olej a tuk z dna nádoby.

- 1 Stlačením vypínača () zariadenie vypnite, vyťahnite zástrčku zo sieťovej zásuvky a nechajte zariadenie vychladnúť.

Tip

- Ak chcete, aby teplovzdušná fritéza Airfryer vychladla rýchlejšie, vyberte panvicu a košík.

- 2 Vylejte vytopený tuk alebo olej z dna nádoby.
- 3 Panvicu a košík umyte v umývačke riadu. Môžete ich umyť aj horúcou vodou, prostriedkom na umývanie riadu a jemnou špongiou (pozri časť „Tabuľka čistenia“).

Poznámka

- Panvicu s gumovou zátkou vložte do umývačky riadu. Pred čistením neodstraňujte gumovú zátku.

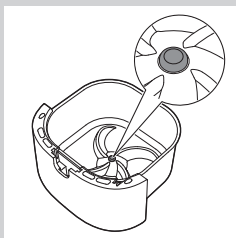

Tip

- Ak sa zvyšky jedla prichytia na panvicu alebo košík, môžete ich na 10 až 15 minút namočiť do horúcej vody s prostriedkom na umývanie riadu. Zvyšky jedla sa odmočia a tak sa jednoduchšie odstránia. Používajte prostriedok na umývanie riadu, ktorý rozpúšťa olej a masť. Ak sa na panvici alebo na košíku nachádzajú masťné škvrnky, ktoré nedokážete odstrániť pomocou horúcej vody a prostriedku na umývanie riadu, použite tekutý odmasťovač.
- V prípade potreby možno zvyšky jedla prilepené na ohrevný článok odstrániť kefkou s jemnými alebo stredne tvrdými vláknami. Nepoužívajte drôtenú kefku, mohli by ste ňou poškodiť povrchovú vrstvu ohrevného článku.

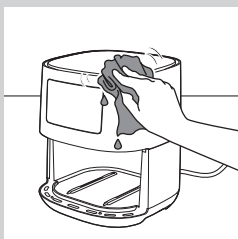

- 4 Vonkajšiu stranu zariadenia očistite navlhčenou handričkou.**

☰ Poznámka

- Dbajte na to, aby sa vlhkosť nedostala na ovládací panel. Po čistení ovládací panel osušíte handričkou.

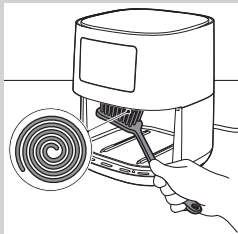

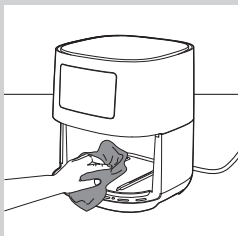

- 5 Ohrevné teleso očistite čistiacou kefkou a odstráňte všetky prípadné zvyšky potravín.**



- 6 Vnútro zariadenia očistite jemnou špongiou namočenou v horúcej vode.**

Tabuľka s pokynmi na čistenie

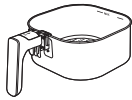
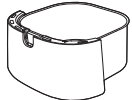
			
	✓	✓	✗
	✓	✓	✗

Odkladanie

- 1 Zariadenie odpojte zo siete a nechajte ho vychladnúť.
- 2 Pred odložením sa presvedčte, či sú všetky časti čisté a suché.

Poznámka

- Pri prenášaní vždy držte teplovzdušnú fritézu Airfryer vodorovne. Dbajte aj na to, aby ste držali panvicu v prednej časti zariadenia, pretože panvica s košíkom sa môže zo zariadenia vysunúť, ak sa náhodne nakloní smerom dole. Môže to viesť k poškodeniu týchto častí.
- Pred prenášaním a/alebo skladovaním sa vždy uistite, či sú odnímateľné časti fritézy Airfryer upevnené.

Recyklácia



- Tento symbol znamená, že tento výrobok sa nesmie likvidovať s bežným komunálnym odpadom (smernica 2012/19/EÚ).
- Postupujte podľa predpisov platných vo vašej krajine pre separovaný zber elektrických a elektronických výrobkov. Správna likvidácia pomáha zabrániť negatívnym dopadom na životné prostredie a zdravie človeka.

Vyhlásenie o zhode

Spoločnosť DAP B.V. vyhlasuje, že fritéza Airfryer HD9255 je v súlade so smernicou 2014/53/EÚ.

Plné znenie vyhlásenia o zhode platného pre EÚ je k dispozícii na nasledovnej internetovej adrese: <https://www.philips.com>.

Fritéza Airfryer HD9255 je vybavená modulom Wi-Fi (2,4 GHz 802.11 b/g/n) s maximálnym výstupným výkonom 92,9 mW EIRP.

Záruka a podpora

Ak potrebujete informácie alebo podporu, navštívte webovú stránku www.philips.com/support alebo si preštudujte informácie v priloženom celosvetovo platnom záručnom liste.

Aktualizácie softvéru

Aktualizácia je nevyhnutným prvkom na zabezpečenie vášho súkromia a správneho fungovania vašej fritézy Airfryer a aplikácie. Aplikácia vykoná z času na čas automatickú aktualizáciu na najnovšiu verziu softvéru. Fritéza Airfryer takisto vykonáva automatickú aktualizáciu programového vybavenia.

Poznámka

- Pri inštalácii aktualizácie sa uistite, že je fritéza Airfryer pripojená k domácej sieti Wi-Fi. Inteligentné zariadenie možno pripojiť k ľubovoľnej sieti.
- Vždy používajte najnovšiu aplikáciu a firmvér.
- Aktualizácie sú dané k dispozícii, keď sa do nich zahrnú softvérové vylepšenia alebo majú zabrániť bezpečnostnému problému.
- Aktualizácia programového vybavenia sa spustí automaticky po uvedení fritézy Airfryer do pohotovostného režimu. Aktualizácia trvá približne jednu minútu, pričom na obrazovke fritézy Airfryer sa zobrazuje blikajúci znak „---“. V tomto čase sa fritéza Airfryer nedá použiť.

Kompatibilita zariadenia

Podrobné údaje o kompatibilite aplikácie nájdete medzi informáciami v obchode s aplikáciami.

Nulovanie na výrobné nastavenia

Vynulovanie fritézy Airfryer na výrobné nastavenia vykonáte tak, že v trvaní desiatich sekúnd podržíte súčasne stlačené tlačidlá teploty a časovača.

Fritézu Airfryer tak odpojíte od domácej siete WiFi a už nebude spárovaná ani s vašim inteligentným zariadením.

Riešenie problémov

Táto kapitola uvádza najbežnejšie problémy, s ktorými by ste sa pri používaní spotrebiča mohli stretnúť. Ak neviete problém vyriešiť na základe nižšie uvedených informácií, navštívte webovú stránku **www.philips.com/support**, kde nájdete zoznam často kladených otázok, prípadne kontaktujte stredisko starostlivosti o zákazníkov vo svojej krajine.

Problém	Možná príčina	Riešenie
Vonkajšie časti zariadenia sa počas používania zohrievajú.	Teplo z vnútorných častí zahrieva vonkajšie steny.	Je to normálne. Všetky rúčky a gombíky, ktorých sa počas používania musíte dotýkať, zostávajú dostatočne chladné.
		Panvica, košík a vnútorné časti zariadenia sa po zapnutí zariadenia vždy zahrejú, aby sa zabezpečila správna príprava jedál. Tieto časti sú vždy príliš horúce na dotyk.

Problém	Možná příčina	Riešenie
		<p>Ak zariadenie ponecháte zapnuté dlhšiu dobu, niektoré jeho časti môžu byť príliš horúce na dotyk. Tieto časti sú na zariadení označené touto ikonou:</p>  <p>Ak viete o týchto horúcich oblastiach a nedotýkate sa ich, používanie zariadenia je úplne bezpečné.</p>
Domáce hranolčky sa nepodarili podľa očakávaní.	Nepoužili ste správny typ zemiakov.	Ak chcete dosiahnuť najlepšie možné výsledky, použite čerstvé a suché zemiaky. Ak potrebujete zemiaky uskladniť, neodkladajte ich do studeného prostredia (napr. do chladničky). Použite zemiaky, ktoré sú na obale označené ako vhodné na smaženie.
	V košíku je príliš veľa surovín.	Domáce hranolčky pripravte podľa pokynov na strane 128 v tomto návode na používanie.
	Určité druhy surovín je potrebné v polovici doby prípravy jedla potrasením premiešať.	Domáce hranolčky pripravte podľa pokynov na strane 128 v tomto návode na používanie.
Teplovzdušná fritéza Airfryer sa nedá zapnúť	Zariadenie nie je zapojené do siete.	Skontrolujte, či je zástrčka správne pripojená do sieťovej zásuvky.
	K jednej zásuvke je pripojených viac zariadení.	Fritéza Airfryer má vysoké napätie. Vyskúšajte inú zásuvku a skontrolujte poistky.
Na vnútorných častiach teplovzdušnej fritézy Airfryer sa miestami odlupuje povrch.	Vo vnútri panvice alebo teplovzdušnej fritézy Airfryer sa v dôsledku neúmyselného kontaktu s povrchovou vrstvou alebo v dôsledku jej poškrabania (napr. pri čistení drsnými čistiacimi pomôckami alebo pri vkladaní košíka) môžu objaviť malé miesta s odlúpeným povrchom.	Poškodeniu môžete predchádzať správnym vkladáním košíka do panvice. Ak košík vkladáte pod uhlom, jeho bočná strana môže naraziť na stenu panvice a spôsobiť odlúpenie malých kúskov povrchovej vrstvy. Ak sa tak stane, nemusíte sa obávať. Všetky materiály sú z hľadiska kontaktu s potravinami bezpečné a takého poškodenie nepredstavuje žiadne riziko.

Problém	Možná príčina	Riešenie
Zo zariadenia vychádza biely dym.	Varíte masné suroviny.	Opatrne vylejte nadbytočný olej alebo tuk z panvice a následne pokračujte v príprave.
	Panvica stále obsahuje zvyšky masnoty z predchádzajúceho použitia.	Biely dym spôsobujú masné usadeniny, ktoré sa zahrievajú v panvici. Po každom použití panvicu a košík dôkladne umyte.
	Strúhanka alebo cestíčko sa dostatočne neprichytili na potraviny.	Tvorbu bieleho dymu môžu spôsobovať drobné kúsky strúhanky cirkulujúce vo vzduchu. Potraviny dôkladne obalte, aby strúhanka alebo cestíčko neodpadávali.
	Marináda, tekuté prísady alebo šťava z mäsa prskajú pri kontakte s vytopeným tukom alebo s masnotou.	Jedlo pred vložením do košíka osušte.
Na obrazovke fritézy Airfryer sa zobrazí „E1“.	Zariadenie je pokazené/ poškodené.	Zvolajte servisnú horúcu linku spoločnosti Philips alebo sa obráťte na Stredisko starostlivosti o zákazníkov vo svojej krajine.
	Fritéza Airfryer môže byť uložená na mieste, kde je príliš chladno.	Ak bolo zariadenie uložené pri nízkej okolitej teplote, nechajte ho pred opätovným pripojením k sieti zohriať na izbovú teplotu aspoň 15 minút. Ak sa na displeji stále zobrazuje „E1“, zavolajte na servisnú linku spoločnosti Philips alebo kontaktujte zákaznícke centrum vo vašej krajine.
Indikátor LED siete Wi-Fi na fritéze Airfryer nesvieti.	<ul style="list-style-type: none"> Fritéza Airfryer už nie je pripojené k domácej sieti Wi-Fi. Zmenili ste názov domácej siete Wi-Fi. 	Zopakujte proces párovania v poradí popísanom v aplikácii. Ak to nepomôže, začnite proces nastavenia odznova.
Aplikácia ukazuje, že proces párovania nebol úspešne dokončený.	Skontrolujte, či ste vykonali kroky v takom poradí, aké je popísané v aplikácii: Najprv stlačte tlačidlo na zariadení a potom v aplikácii spustíte proces párovania.	Zopakujte proces párovania v poradí popísanom v aplikácii. Ak to nepomôže, začnite proces nastavenia odznova.
Na mojom displeji sa zobrazuje blikajúce „---“.	Vaša fritéza Airfryer aktualizuje firmvér.	Pred dokončením procesu aktualizácie firmvéru počkajte približne jednu minútu. Počas aktualizácie firmvéru nemôžete fritézu Airfryer používať.

KAZALO VSEBINE

Pomembno	136
Uvod	140
Splošni opis	140
Pred prvo uporabo	142
Aplikacija NutriU	142
Glasovno upravljanje	143
Priprava pred uporabo	143
Uporaba aparata	144
Preglednica s hrano	144
Cvrtje z vročim zrakom	145
Izbira načina ohranjanja toplote	149
Priprava jedi s prednastavitvijo	150
Preklop na drugo prednastavitev	152
Začetek recepta z aplikacijo NutriU	152
Priprava domačega krompirčka	153
Čiščenje	154
Preglednica za čiščenje	156
Shranjevanje	156
Recikliranje	156
Izjava o skladnosti	156
Garancija in podpora	157
Posodobitve programske opreme	157
Združljivost z napravami	157
Tovarniška ponastavitev	157
Odpravljanje težav	157

Pomembno

Pred uporabo aparata natančno preberite ta pomembna navodila in jih shranite za poznejšo uporabo.

Nevarnost

- Aparata ne potaplajte v vodo in ga ne spirajte pod tekočo vodo.
- Pazite, da v aparat ne pride voda ali druga tekočina, ker to lahko povzroči električni udar.
- Sestavine za cvrtje vedno položite v košaro, da ne pridejo v stik z grelnimi elementi.
- Med delovanjem aparata ne pokrivajte odprtih za dovod in odvod zraka.
- Posode ne napolnite z oljem, ker to lahko povzroči nevarnost požara.
- Aparata ne uporabljajte, če je poškodovan vtič, napajalni kabel ali sam aparat.
- Med delovanjem aparata se ne dotikajte njegove notranjosti.
- Nikoli ne vstavljajte živil v količini, ki bi presegala oznako na košari za največjo dovoljeno količino.
- Vedno se prepričajte, da je grelnik prost in v njem ni zataknjenih živil.

Opozorilo

- Če je omrežni kabel poškodovan, ga lahko zamenja samo družba Philips, njen servisni zastopnik ali druga usposobljena oseba, da se izognete nevarnosti.
- Aparat priključite le na ozemljeno vtičnico. Vtič mora biti pravilno vstavljen v stensko vtičnico.
- Tega aparata ni mogoče upravljati z zunanjim časovnikom ali ločenim sistemom za daljinsko upravljanje.
- Dostopne površine med delovanjem lahko postanejo vroče.



- Ta aparat lahko uporabljajo otroci od 8. leta starosti naprej in osebe z zmanjšanimi fizičnimi ali psihičnimi sposobnostmi ali s pomanjkljivimi izkušnjami in znanjem, če so prejele navodila glede varne uporabe aparata ali jih pri uporabi nadzoruje odgovorna oseba, ki jih opozori na morebitne nevarnosti. Otroci naj se ne igrajo z aparatom. Otroci aparata ne smejo čistiti in vzdrževati, če niso starejši od 8 in pod nadzorom.
- Aparat in kabel hranite izven dosega otrok, mlajših od 8 let.
- Aparata ne postavljajte ob steno ali ob druge aparate. Na zadnji strani, ob straneh in nad aparatom naj bo vsaj 10 cm prostora. Na aparat ne postavljajte predmetov.
- Med cvrtjem z vročim zrakom se skozi odprtine za odvod zraka odvaja vroča para. Pazite, da bodo vaše roke in obraz na varni oddaljenosti od pare in odprtin za odvod zraka. Pazite tudi na vročo paro in zrak, ko odstranjujete posodo iz aparata.
- V aparatu nikoli ne uporabite lahkih sestavin ali papirja za peko.
- Shranjevanje krompirja: temperatura mora biti primerna za sorto shranjenega krompirja in mora znašati nad 6°C, s čimer se zmanjša nevarnost izpostavljenosti akrilamidu v pripravljenem živilu.
- Aparata ne postavljajte na vroči plinski štedilnik, druge električne štedilnike in električne kuhalne plošče ali v njihovo bližino ter v segreto pečico.
- Posode nikoli ne napolnite z oljem.
- Aparat je namenjen uporabi pri temperaturi okolja med 5°C in 40°C.

- Preden priključite aparat na električno omrežje, preverite, ali napetost, navedena na aparatu, ustreza napetosti lokalnega električnega omrežja.
- Omrežnega kabla ne hranite v bližini vročih površin.
- Aparata ne postavljajte na vnetljive materiale, kot so prti in zavese, ali v njihovo bližino.
- Aparat uporabljajte izključno v namene, ki so opisani v tem priročniku, in uporabljajte samo originalno Philipsovo dodatno opremo.
- Aparata ne pustite delovati brez nadzora.
- Posoda, košara in odstranjevalnik maščobe so med uporabo aparata in po njej vroči, zato z njimi vedno ravnajte previdno.
- Pred prvo uporabo aparata skrbno očistite vse dele, ki bodo prišli v stik s hrano. Glejte navodila v priročniku.

Pozor

- Aparat je namenjen izključno običajni uporabi v gospodinjstvu. Ni namenjen uporabi v okoljih, kot so čajne kuhinje v trgovinah, pisarnah, kmetijah in drugih delovnih okoljih. Prav tako ni namenjen uporabi s strani gostov v hotelih, motelih, gostiščih in drugih namestitvenih objektih.
- Če aparata ne uporabljate, pred sestavljanjem, razstavljanjem ali čiščenjem, ga odklopite iz električnega omrežja.
- Aparat postavite na vodoravno, ravno in stabilno podlago.
- Če se aparat uporablja nepravilno ali v profesionalne oziroma polprofesionalne namene oziroma na način, ki ni v skladu z uporabniškim priročnikom, postane garancija neveljavna, Philips pa ne prevzema nikakršne odgovornosti za morebitno povzročeno škodo.

- Za pregled ali popravilo aparata se obrnite na Philipsov pooblaščen servis. Aparata ne poskušajte popravljati sami, saj boste s tem razveljavili garancijo.
- Po uporabi aparat vedno izklopite iz omrežne vtičnice.
- Preden aparat primete ali očistite, naj se ohlaja približno 30 minut.
- Sestavine, pripravljene v tem aparatu, morajo biti po cvrtju zlatorumene, in ne temne ali rjave barve. Odstranite zažgane ostanke. Surovega krompirja ne cvrite pri temperaturi nad 180°C (da zmanjšate nastajanje akrilamidov).
- Med tresenjem ne pritiskajte gumba za sprostitvev košare.
- Bodite previdni pri čiščenju zgornjega dela komore za pripravo jedi: vroč grelni element, robovi kovinskih delov.
- Vedno se prepričajte, da so živila v cvrtniku Airfryer v celoti toplotno obdelana.
- Vedno poskrbite, da boste imeli cvrtnik Airfryer pod nadzorom – tudi ko uporabljate funkcijo daljinskega upravljanja ali zakasnjenega začetka.
- Pri pripravljanju mastne hrane lahko iz cvrtnika Airfryer izhaja dim. Bodite še posebej pozorni, ko uporabljate funkcijo daljinskega upravljanja ali zakasnjenega začetka.
- Poskrbite, da funkcijo daljinskega upravljanja hkrati uporablja le ena oseba.
- Bodite pazljivi, ko s funkcijo zakasnjenega začetka pripravljate hitro pokvarljivo hrano (lahko se namnožijo bakterije).

Elektromagnetna polja (EMF)

Ta Philipsov aparat ustreza vsem veljavnim standardom in predpisom glede elektromagnetnih polj.

Samodejni izklop

Aparat je opremljen s funkcijo samodejnega izklopa. Če v roku 20 minut ne pritisnete gumba, se aparat samodejno izklopi. Aparat ročno izklopite tako, da pritisnete gumb za vklop/izklop.

Uvod

Čestitamo vam za nakup in dobrodošli pri Philipsu! Če želite popolnoma izkoristiti podporo, ki jo nudi Philips, izdelek registrirajte na spletnem mestu **www.philips.com/welcome**. Philips Airfryer je edini cvrtnik z edinstveno tehnologijo Rapid Air za cvrtje vaše najljubše hrane z malo ali brez dodanega olja in do 90 % manj maščobe.

Tehnologija Philips Rapid Air z zvezdasto zasnovno poskrbi, da je hrana popolnoma pripravljena in da je vsak grižljaj vrhunskega okusa.

Zdaj lahko uživate v popolno pripravljene ocvrte hrani, ki je zunaj hrustljava, znotraj pa ravno prav mehka. V njem lahko cvrete, pečete in pražite ter tako na zdrav, hiter in enostaven način pripravite številne okusne jedi.

Po navdih, recepte in informacije o cvrtniku Airfryer pojdite na spletno stran **www.philips.com/kitchen** ali pa prenesite brezplačno aplikacijo NutriU* za iOS® ali Android™.





*Aplikacija NutriU morda ni na voljo v vaši državi.

V tem primeru za navdih obiščite lokalno Philipsovo spletno mesto.

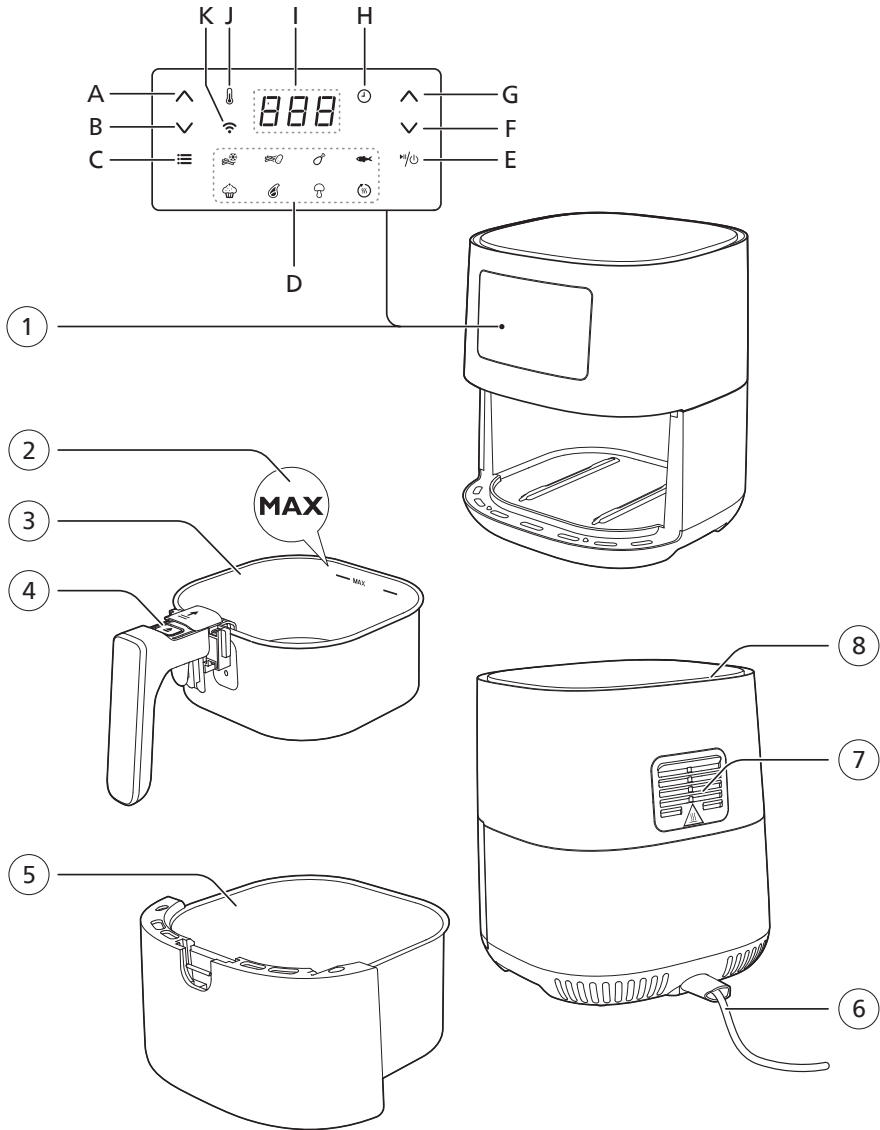
Splošni opis

- 1 Nadzorna plošča
 - A Gumb za zvišanje temperature
 - B Gumb za znižanje temperature
 - C Gumb za meni
 - D Prednastavljeni meniji
 - E Gumb za vklop/izklop
 - F Gumb za skrajšanje časa
 - G Gumb za podaljšanje časa
 - H Indikator časa
 - I Zaslon
 - J Indikator temperature
 - K Indikator povezave Wi-Fi
- 2 Oznaka MAX
- 3 Košara
- 4 Gumb za sprostitev košare
- 5 Posoda
- 6 Napajalni kabel
- 7 Odvod zraka
- 8 Dovod zraka



Stanje indikatorja Wi-Fi	
Indikator Wi-Fi  je izklopljen	<ul style="list-style-type: none"> Airfryer ni povezan z vašim domačim omrežjem Wi-Fi (začetna nastavitve povezave Wi-Fi še ni opravljena) ali pa je povezava z domačim omrežjem Wi-Fi prekinjena zaradi npr. novega usmerjevalnika ali prevelike razdalje med cvrtnikom Airfryer in usmerjevalnikom.
Indikator Wi-Fi  je vklopljen	<ul style="list-style-type: none"> Konfiguracija z aplikacijo NutriU je končana in Airfryer je povezan z domačim omrežjem Wi-Fi.
Indikator Wi-Fi  utripa	<ul style="list-style-type: none"> Airfryer je morda v načinu »nastavitve« med postopkom nastavitve povezave Wi-Fi. Na zaslonu so prikazane tri črtice, gumbov na cvrtniku Airfryer pa ni mogoče uporabljati. Če je bila povezava z omrežjem predhodno že vzpostavljena, utripajoča lučka LED pomeni, da je Airfryer v postopku povezovanja z domačim omrežjem Wi-Fi.
Indikator Wi-Fi  utripa z dolgimi presledki	<ul style="list-style-type: none"> Funkcija Wi-Fi cvrtnika Airfryer je okvarjena. Airfryer lahko uporabljate brez funkcij, ki jih zagotavlja povezava, ali pa pokličite Philipsovo številko za stik z uporabniki oziroma se obrnite na center za pomoč uporabnikom v svoji državi.

Pred prvo uporabo

- 1 Odstranite vso embalažo.
- 2 Z aparata odstranite vse (morebitne) nalepke in etikete.
- 3 Pred prvo uporabo temeljito očistite aparat, kot je opisano v poglavju o čiščenju aparata.

Aplikacija NutriU

Philipsov cvrtnik Airfryer podpira Wi-Fi in omogoča povezavo z aplikacijo NutriU za popolno doživetje cvrtnika. V aplikaciji lahko izberete priljubljene recepte, jih pošljete v Airfryer in zaženete iz pametne naprave. Postopek priprave lahko zaženete, nadzirate in prilagajate s pametno napravo od koderkoli, tudi če niste doma.

Povezava cvrtnika Airfryer z aplikacijo

- 1 Vtič cvrtnika Airfryer priključite v električno vtičnico.
- 2 Pred enostavno nastavitvijo povezave Wi-Fi mora biti pametna naprava v doseg vašega domačega omrežja Wi-Fi.
- 3 V pametno napravo prenesite Philipsovo aplikacijo NutriU iz trgovine z aplikacijami ali s strani www.philips.com/NutriU, sledite postopku registracije in v svojem profilu v razdelku »My Appliances« (Moji aparati) izberite povezani Airfryer.
- 4 Po navodilih v aplikaciji povežite Airfryer s svojim omrežjem Wi-Fi in ga združite s pametno napravo.
- 5 Ko lučka LED za Wi-Fi v uporabniškem vmesniku cvrtnika Airfryer neprekinjeno sveti, je cvrtnik povezan.

☰ Opomba

- Airfryer povežite v domače omrežje Wi-Fi 2,4 GHz, 802.11 b/g/n.
- Za povezavo cvrtnika Airfryer z domačim omrežjem Wi-Fi je potrebna enostavna nastavitve povezave Wi-Fi.
- S postopkom združevanja boste povezali aplikacijo NutriU in pametni Airfryer.
- Postopek nastavitve povezave Wi-Fi lahko prekličete v aplikaciji ali tako, da Airfryer izključite iz vtičnice.
- Za začetek postopka združevanja pridržite gumb za znižanje temperature ter upoštevajte navodila v aplikaciji ali pa postopek začnite v nastavitvah aplikacije NutriU.

Glasovno upravljanje

- 1 Prenesite aplikacijo NutriU.
- 2 Aplikacijo NutriU povežite s cvrtnikom Airfryer.
- 3 Podajte soglasje glede »priprave jedi na daljavo«.
- 4 Aplikacijo NutriU povežite z aplikacijo glasovnega pomočnika. Povezavo lahko vzpostavite neposredno med uvajanjem ali pozneje v nastavitvah aplikacije NutriU. Če v aplikaciji NutriU ni prikazana možnost za aktiviranje glasovnega upravljanja, z aplikacijo glasovnega pomočnika aktivirajte spretnost Kitchen+.

☰ Opomba

- Če nimate aplikacije glasovnega pomočnika, jo najprej prenesite, da boste lahko z njo pošiljali ukaze cvrtniku Airfryer.
- Podrobni glasovni ukazi so na voljo v aplikaciji za glasovno upravljanje.

Priprava pred uporabo

- 1 Aparat postavite na stabilno, vodoravno, ravno in na vročino odporno površino.

☰ Opomba

- Na aparat ali zraven njega ne postavljajte predmetov. To lahko ovira pretok zraka in vpliva na rezultate cvrtja.
- Delujočega aparata ne postavljajte ob ali pod predmete, ki jih para lahko poškoduje, na primer ob ali pod stene in omare.
- Gumijasti čep pustite v posodi. Pred toplotno obdelavo ga ne odstranite.

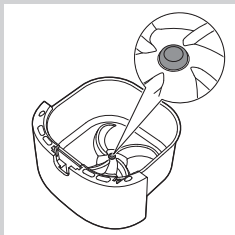

Uporaba aparata

Preglednica s hrano

S spodnjo preglednico si lahko pomagata pri izbiri osnovnih nastavitvev za vrsto hrane, ki jo želite pripraviti.



Opomba

- Te nastavitve so samo predlogi. Ker imajo sestavine različni izvor, velikost, obliko in znamko, ne moremo zagotoviti najboljših nastavitvev za določene sestavine.
- Ko pripravljate večje količine hrane (npr. krompirček, kozice, piščančja bedra, zamrznjene prigrizke), med pripravo dvakrat ali trikrat pretresite, obrnite ali premešajte sestavine v košari, da dosežete najboljši rezultat.

Sestavine	Najm.–najv. količina	Čas (min.)	Temperatura	Opomba
Tanek zamrznjen krompirček (7 x 7 mm/0,3 x 0,3 palca)	200–500 g / 7–18 oz	16–22	180°C/350°F	• Vmes dvakrat ali trikrat pretresite, obrnite ali premešajte
Domači ocvrt krompirček (debeline 10 x 10 mm/0,4 x 0 4 palca)	200–500 g / 7–18 oz	18–26	180°C/350°F	• Vmes dvakrat ali trikrat pretresite, obrnite ali premešajte
Zamrznjeni piščančji kroketi	200–600 g / 7–21 oz	10–15	200°C/400°F	• Na polovici pretresite, obrnite ali premešajte
Zamrznjeni spomladanski zavitki	200–600 g / 7–21 oz	10–15	200°C/400°F	• Na polovici pretresite, obrnite ali premešajte
Hamburger (pribl. 150 g/5 oz)	1–3 polpeti	15–20	200°C/400°F	
Mesna štruca	800 g/28 oz	50–55	150°C/300°F	• Uporabite pripomoček za peko
Kotleti brez kosti (pribl. 150 g/5 oz)	1–2 kotleta	11–15	200°C/400°F	• Na polovici pretresite, obrnite ali premešajte
Tanke klobase (pribl. 50 g/1,8 oz)	1–6 kosov	9–13	200°C/400°F	• Na polovici pretresite, obrnite ali premešajte
Piščančja bedra (pribl. 125 g/4,5 oz)	2–6 kosov	18–24	180°C/350°F	• Na polovici pretresite, obrnite ali premešajte
Piščančja prsa (pribl. 160 g/6 oz)	1–3 kosi	20–25	180°C/350°F	
Cela riba (pribl. 300–400 g/11–14 oz)	1 riba	15–20	200°C/400°F	
Ribji file (pribl. 200 g/7 oz)	1–3 (1 plast)	22–25	160°C/325°F	

Sestavine	Najm.–najv. količina	Čas (min.)	Temperatura	Opomba
Mešana zelenjava (grobo nasekljana)	200–600 g/ 7–21 oz	10–20	180°C/350°F	<ul style="list-style-type: none"> • Čas priprave jedi nastavite po svojem okusu • Na polovici pretresite, obrnite ali premešajte
Mafini (pribl. 50 g/1,8 oz)	1–7	12–14	180°C/350°F	<ul style="list-style-type: none"> • Uporabite modelčke za mafine
Torta	500 g/18 oz	50–60	160°C/325°F	<ul style="list-style-type: none"> • Uporabite pekač za torto
Predpripravljen kruh/ žemljice (pribl. 60 g/2 oz)	1–4 kosi	6–8	200°C/400°F	
Domači kruh	500 g/18 oz	50–60	150°C/300°F	<ul style="list-style-type: none"> • Uporabite pripomoček za peko • Oblika kruha mora biti karseda ploska, s čimer preprečite, da bi se kruh ob vzhajanju dotaknil grelnega elementa.

Cvrtje z vročim zrakom

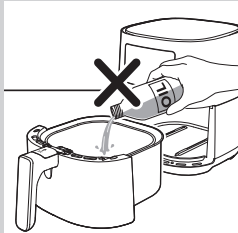

! Pozor

- To je Airfryer, ki uporablja vroč zrak. Posode ne napolnite z oljem, maščobo za pečenje ali drugo tekočino.
- Ne dotikajte se vročih površin. Uporabljajte ročaje ali gumbe. Vročo posodo prijemajte z zaščitnimi rokavicami za peko.
- Aparat je namenjen izključno uporabi v gospodinjstvu.
- Pri prvi uporabi se lahko iz aparata malo pokadi. To je normalno.
- Predgrevanje aparata ni potrebno.

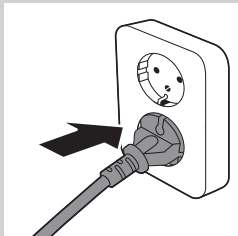

- 1 Vtič vklopite v stensko vtičnico.

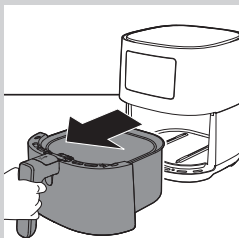

2 Posodo s košaro vzemite iz aparata tako, da povlečete ročaj.

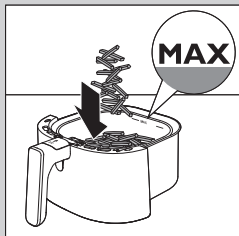

3 Sestavine položite v košaro.

Opomba

- Airfryer lahko pripravi pestro izbiro sestavin. Ustrezne količine in približne čase priprave jedi poiščite v »Preglednici s hrano«.
- Ne prekoračite količin, navedenih v »Preglednici s hrano«, in ne polnite košare prek oznake »MAX«, saj lahko poslabšate kakovost pripravljene hrane.
- Če želite hkrati pripraviti več različnih sestavin, pred pripravo preverite čas priprave za vsako od teh sestavin.

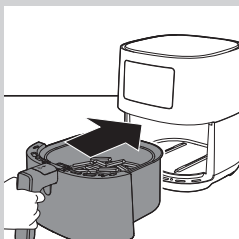

4 Namestite posodo s košaro nazaj v Airfryer.

Pozor

- Posodo uporabljajte samo, če je v njej košara.
- Med uporabo in nekaj časa po njej se ne dotikajte posode in košare, saj se zelo segrejeta.

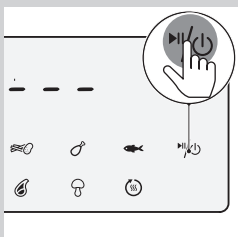

5 Pritisnite gumb za vklop/izklop, da vklopite aparat.

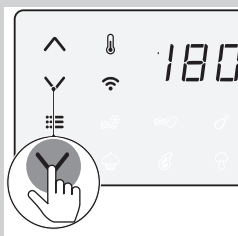

6 Pritiskajte gumb za zvišanje ali znižanje temperature, da izberete želeno temperaturo.

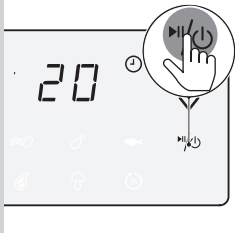
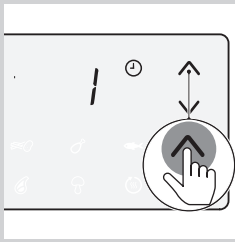

7 Pritiskajte gumb za podaljšanje časa, da izberete želeni čas.

8 Pritisnite gumb za vklop/izklop, da se začne postopek priprave.

☰ Opomba

- Med pripravo jedi se izmenično prikazujeta temperatura in čas.
- Zadnja minuta priprave jedi se odšteva v sekundah.
- Glejte preglednico s hrano z osnovnimi nastavitvami priprave različnih vrst hrane.
- Ko se postopek priprave jedi začne in je Airfryer združen s pametno napravo, lahko vidite, upravljate in spreminjate nastavitve kuhanja tudi z aplikacijo NutriU.

✱ Nasvet

- Če želite kadarkoli med pripravljanjem jedi spremeniti čas ali temperaturo priprave, pritiskajte ustrezeni gumb za zvišanje ali znižanje vrednosti.
- Če želite začasno ustaviti pripravo jedi, pritisnite gumb za vklop/izklop. Če želite nadaljevati pripravo jedi, ponovno pritisnite gumb za vklop/izklop.
- Ko izvlečete posodo in košaro, je aparat samodejno v načinu premora. Priprava jedi se nadaljuje, ko v aparat ponovno vstavite posodo in košaro.
- Če želite na cvrtniku Airfryer preklopiti temperaturne enote s **Cezija na Fahrenheit ali obratno, hkrati za 10 sekund pridržite gumb za zvišanje in gumb za znižanje temperature.**

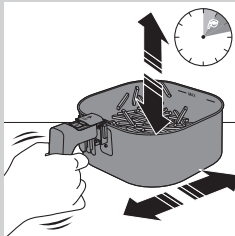

☰ Opomba

- Če v 20 minutah ne nastavite želenega časa priprave jedi, se aparat iz varnostnih razlogov samodejno izklopi.
- Nekatere sestavine je treba pretresti ali obrniti na polovici časa priprave jedi (glejte »Preglednico s hrano«). Če želite pretresti sestavine, izvlecite posodo s košaro in jo postavite na pult, ki je odporen na vročino. Potisnite pokrov, pritisnite gumb za sprostitev košare, odstranite košaro in jo pretresite nad pomivalnim koritom. Nato košaro postavite nazaj v posodo ter vse skupaj potisnite nazaj v aparat.

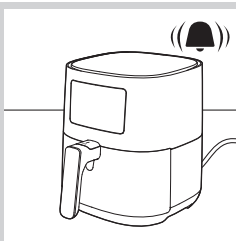

9 Ko časovnik zazvoni, je nastavljeni čas priprave jedi potekel.

Opomba

- Pripravo jedi lahko ustavite ročno. To storite s pritiskom gumba za vklop/izklop.

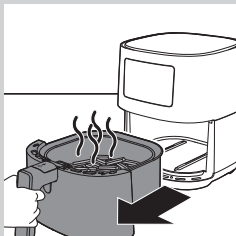

10 Izvlecite posodo in preverite, ali so sestavine pripravljene.

Pozor

- Posoda cvrtnika Airfryer je po pripravi jedi vroča. Ko posodo vzamete iz aparata, jo vedno postavite na pult, ki je odporen na vročino (npr. na podstavek za posodo).

Opomba

- Če sestavine še niso pripravljene, z ročajem potisnete posodo nazaj v Airfryer in časovnik nastavite na nekaj dodatnih minut.

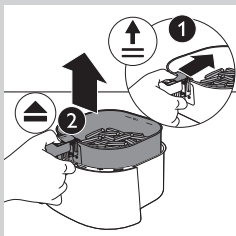

11 Če želite odstraniti manjše sestavine (npr. ocvrt krompirček), dvignite košaro iz posode tako, da najprej potisnete pokrov in nato pritisnete gumb za sprostitev košare.

Pozor

- Po končani pripravi jedi so posoda, košara, notranje ohišje in sestavine vroče. Odvisno od vrste sestavin v cvrtniku Airfryer lahko iz posode izhaja para.

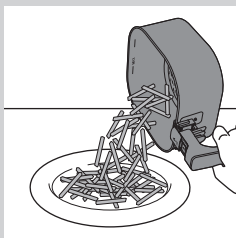

12 Vsebino košare izpraznite v skledo ali na krožnik. Košaro s sestavinami vedno odstranite iz posode, saj se lahko na dnu posode nabere vroče olje.

Opomba

- Ko želite odstraniti večje ali krhke sestavine, jih dvignite s prijemalkami.
- Odvečno olje ali raztopljeni maščobi iz sestavin se nabira na dnu posode.
- Odvisno od vrste sestavin, ki jih pripravljate, boste morda želeli po pripravi vsake porcije ali pred pretresanjem ali zamenjavo košare v posodi previdno odliti odvečno olje ali raztopljeni maščobo. Košaro postavite na površino, ki je odporna na vročino. Ko odlivate odvečno olje ali raztopljeni maščobo, uporabljajte zaščitne rokavice za peko. Košaro vrnite v posodo.

Ko so sestavine pripravljene, je Airfryer takoj pripravljen za pripravo nove porcije.

Opomba

- Če želite pripraviti še eno porcijo, ponovite korake 3–12.

Izbira načina ohranjanja toplote

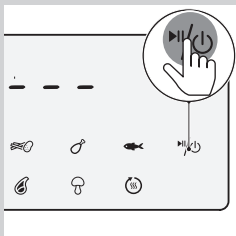

- 1 Pritisnite gumb za vklop/izklop, da vklopite Airfryer.

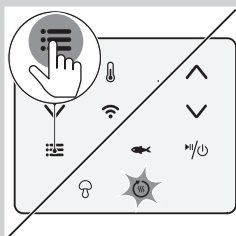

- 2 Pritiskajte gumb za meni, dokler ne začne utripati ikona ohranjanja toplote.

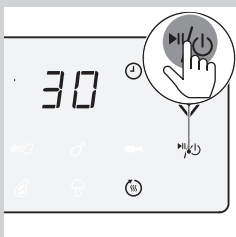

- 3 Pritisnite gumb za vklop/izklop, da vklopite način za ohranjanje toplote.

Opomba

- Časovnik načina za ohranjanje toplote je nastavljen na 30 minut. Če želite spremeniti čas ohranjanja toplote (1–30 minut), pritiskajte gumb za skrajšanje časa. Čas se samodejno potrdi.
- V načinu za ohranjanje toplote ni mogoče spremeniti temperature.

- 4 Če želite začasno ustaviti način za ohranjanje toplote, pritisnite gumb za vklop/izklop. Za ponovni zagon načina ohranjanja toplote znova pritisnite gumb za vklop/izklop.

- 5 Za izhod iz načina ohranjanja toplote pridržite gumb za vklop/izklop.

Nasvet

- Če hrana (npr. ocvrt krompirček) med ohranjanjem toplote izgubi preveč hrustljivosti, bodisi skrajšajte čas ohranjanja toplote tako, da prej izklopite aparat, bodisi jo pozneje še 2–3 minute cvrite/pecite na temperaturi 180°C/350°F.

☰ Opomba

- Med delovanjem načina ohranjanja toplote se bosta v aparatu občasno vklopila ventilator in grelnik.
- Način ohranjanja toplote je zasnovan za ohranjanje hrane tople takoj po tem, ko je Airfryer končal s pripravo jedi. Funkcija ni namenjena pogrevanju hrane.

Priprava jedi s prednastavitvijo

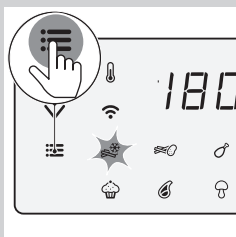



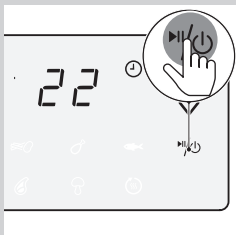





- 1 Sledite korakom 1 do 5 v poglavju »Cvrtje z vročim zrakom«.
- 2 Pritisnite gumb za meni. Utripati začne ikona zamrznjenih prigrizkov. Pritiskajte gumb za meni, dokler ne začne utripati želena prednastavitev.



- 3 Pritisnite gumb za vklop/izklop, da se začne postopek priprave.

☰ Opomba

- V naslednji preglednici vam je na voljo več informacij o prednastavitvah.

Prednastavitev	Prednastavljeni čas (min)	Prednastavljena temperatura	Teža (največ)	Informacije
 Zamrznjeni krompirjevi prigrizki	22	180°C/350°F	500 g/18 oz	<ul style="list-style-type: none"> Zamrznjeni krompirjevi prigrizki, kot so zamrznjen krompirček, krompir v kosih, rebrasti čips itd. Vmes dvakrat ali trikrat pretresite, obrnite ali premešajte
 Svež krompirček	26	180°C/350°F	500 g/18 oz	<ul style="list-style-type: none"> Uporabite moknat krompir narezan na debelino 10 x 10 mm/0,4 x 0,4 palca Namakajte 30 minut v vodi, nato osušite in dodajte od ¼ do 1 žlico olja Vmes dvakrat ali trikrat pretresite, obrnite ali premešajte
 Piščančja bedra	24	180°C/350°F	750 g/26 oz	<ul style="list-style-type: none"> Do 6 piščančjih beder Vmes pretresite, obrnite ali premešajte
 Ribji file (pribl. 200 g/7 oz)	23	160°C/325°F	600 g/21 oz	
 Mafin	13	180°C/350°F	50 g/1,8 oz na mafin	<ul style="list-style-type: none"> 7 mafinov naenkrat
 Kotleti	13	200°C/400°F	300 g/11 oz	<ul style="list-style-type: none"> Do 2 kotleta brez kosti
 Mešana zelenjava	20	180°C/350°F	600 g/21 oz	<ul style="list-style-type: none"> Grobo nasekljana Uporabite veliki pripomoček za peko
 Ohran. topl.	30	80°C/175°F	/	<ul style="list-style-type: none"> Temperature ni mogoče prilagajati

Preklop na drugo prednastavitev

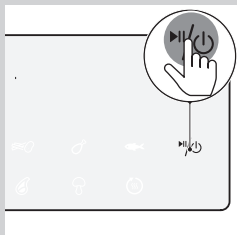

- 1 Če želite ustaviti postopek priprave jedi med samo pripravo, pridržite gumb za vklop/izklop. Aparat se preklopi v stanje pripravljenosti.

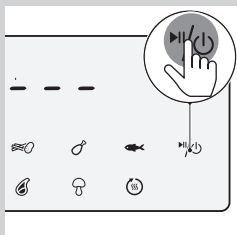

- 2 Za vklop aparata znova pritisnite gumb za vklop/izklop.

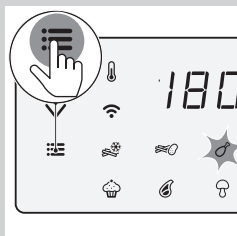

- 3 Pritiskajte gumb za meni, dokler ne začne utripati zelena prednastavitev.

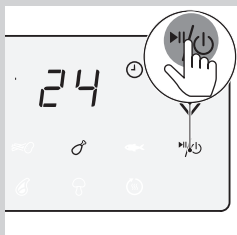

- 4 Pritisnite gumb za vklop/izklop, da se začne postopek priprave.

Začetek recepta z aplikacijo NutriU

- 1 Pritisnite gumb za vklop/izklop, da vklopite Airfryer.
- 2 V pametni napravi odprite aplikacijo NutriU in poiščite zeleni recept.
- 3 Odprite recept in z aplikacijo vklopite postopek priprave.

Opomba

- Pazite, da pri pripravi jedi po receptih, ki so razviti za Airfryer, uporabljate enake količine živil, kot so navedene v receptih. Če uporabljate druge sestavine ali količine živil, prilagodite čas priprave. Če kuhate po receptih, ki niso razviti za Airfryer, upoštevajte, da je morda treba prilagoditi čas in temperaturo.

Nasvet

- Pri iskanju receptov lahko s filtrom poiščete samo tiste, ki so razviti posebej za Airfryer.
- Če postopek priprave vklopite z aplikacijo, lahko nastavitve za pripravo jedi vidite tudi na zaslonu cvrtnika Airfryer.
- Postopek priprave jedi lahko prekinete ali nastavitve spremenite na cvrtniku Airfryer ali z aplikacijo.
- Ko je postopek priprave jedi končan, lahko način ohranjanja toplote vklopite z aplikacijo ali s prednastavitvijo ohranjanja toplote na cvrtniku Airfryer.
- Če jed še ni pripravljena, lahko postopek priprave podaljšate z aplikacijo ali na cvrtniku Airfryer.
- Za končanje postopka priprave jedi, preden poteče čas priprave, pridržite gumb za vklop/izkop na cvrtniku Airfryer ali v aplikaciji pritisnite najprej ikono za premor in nato za zaustavitev.
- V aplikaciji NutriU lahko zaženete čas in temperaturo priprave po meri.
- Na dnu začetnega zaslona je gumb za pomik na začetni zaslon, recepte, ročni način, članke ali vaš profil. Pritisnite gumb za ročni način ter pošljite nastavev časa in temperature po meri v Airfryer.

Priprava domačega krompirčka

Za pripravo odličnega domačega krompirčka v cvrtniku Airfryer:

- Izberite vrsto krompirja, ki je primerna za prečen krompirček, na primer svež, (rahlo) mokast krompir.
- Za enakomeren rezultat je najbolje cvreti krompir z vročim zrakom v porcijah do 500 g/18 oz. Večji krompirčki bodo manj hrustljavi od manjših.

- 1 Olupite krompir in ga narežite na palčke (debeline 10 x 10 mm/0,4 x 0,4 palca).**
- 2 Krompirjeve paličice vsaj 30 minut namakajte v skledi z vodo.**
- 3 Izpraznite skledo in osušite krompirjeve paličke s krpo ali papirnato brisačo.**
- 4 V skledo dodajte žlico olja za cvrtje, vanjo položite paličice in mešajte, dokler niso vse paličice prekrte z oljem.**
- 5 S prsti ali kuhinjskim priborom palčke vzemite iz sklede, da odvečno olje ostane v posodi.**

☰ Opomba

- Posode ne nagibajte, če želite v košaro hkrati dati vse paličice, da odvečno olje ne bo končalo v posodi.

6 Paličke položite v košaro.

7 Krompirjeve paličice cvrite in medtem dvakrat ali trikrat pretresite košaro.

Čiščenje

⚠ Opozorilo

- Pred čiščenjem počakajte, da se košara, posoda in notranjost aparata povsem ohladijo.
- Posoda, košara in notranjost aparata imajo premaz proti spriemanju. Ne uporabljajte kovinskega ali hrapavega kuhinjskega pribora, saj lahko poškodujete premaz proti spriemanju.

Po vsaki uporabi aparat očistite. Po vsaki uporabi odstranite olje in maščobo z dna posode.

1 Pritisnite gumb za vklop/izklop (), da izklopite aparat. Nato izvlecite vtič iz stenske vtičnice in počakajte, da se aparat ohladi.

✱ Nasvet

- Odstranite posodo in košaro, da se Airfryer hitreje ohladi.

2 Zavrzite raztopljeno maščobo ali olje, ki se je nabralo na dnu posode.

3 Posodo in košaro pomijte v pomivalnem stroju. Lahko ju pomijete tudi z vročo vodo, detergentom za pomivanje posode in mehko gobico (glejte »Tabelo za čiščenje«).

☰ Opomba

- Posodo z gumijastim čepom dajte v pomivalni stroj. Gumijastega čepa pred čiščenjem ne odstranite.

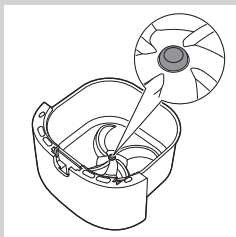



Nasvet

- Če se ostanki hrane sprimejo s posodo ali košaro, jih za 10–15 minut namočite v vroči vodi, ki ste ji dodali detergent za pomivanje posode. Po namakanju je ostanke hrane lažje odstraniti. Uporabite detergent za pomivanje posode, saj raztopi olje in maščobo. Če so na posodi ali košari mastni madeži, ki jih niste uspeli odstraniti z vročo vodo in detergentom za pomivanje posode, uporabite tekoče razmaščevalno sredstvo.
- Če je treba, lahko ostanke hrane na grelnem elementu odstranite s ščetko z mehкими ali srednje trdimi ščetinami. Ne uporabite žične ščetke ali ščetke s trdimi ščetinami, saj lahko poškodujete premaz grelnega elementa.

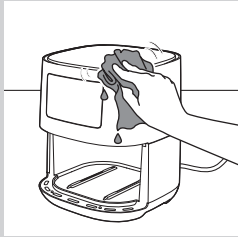

4 Zunanost aparata obrišite z vlažno krpo.



Opomba

- Poskrbite, da na nadzorni plošči ne ostane vlaga. Nadzorno ploščo po čiščenju do suhega obrišite s krpo.

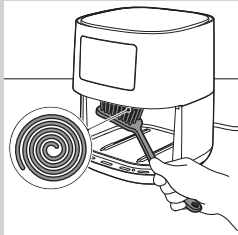



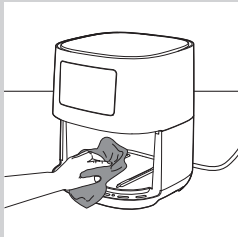

5 Grelni element očistite s čistilno ščetko, da odstranite ostanke hrane.

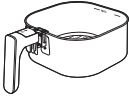

6 Notranjost aparata očistite z vročo vodo in gladko gobico.

Preglednica za čiščenje

			
	✓	✓	✗
	✓	✓	✗

Shranjevanje

- 1 Aparat izključite iz električnega omrežja in ga pustite, da se ohladi.
- 2 Pred shranjevanjem poskrbite, da so vsi deli čisti in suhi.

Opomba

- Med prenašanjem vedno držite Airfryer vodoravno. Držati morate tudi posodo na sprednji strani aparata, saj lahko posoda in košara zdrsneta iz aparata, če ga po nesreči nagnete navzdol. To lahko privede do poškodb omenjenih delov.
- Pred prenašanjem in/ali shranjevanjem se vedno prepričajte, ali so odstranljivi deli cvrtnika Airfryer, fiksno nameščeni.

Recikliranje

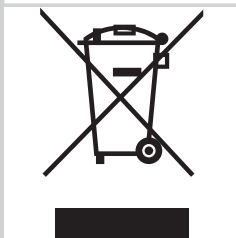

- Ta simbol pomeni, da izdelka ne smete odlagati skupaj z običajnimi gospodinjskimi odpadki (2012/19/EU).
- Upoštevajte državne predpise za ločeno zbiranje električnih in elektronskih izdelkov. S pravilnim odlaganjem pripomorete k preprečevanju negativnih vplivov na okolje in zdravje ljudi.

Izjava o skladnosti

Podjetje DAP B.V. izjavlja, da je izdelek Airfryer HD9255 skladen z Direktivo 2014/53/EU.

Celotno besedilo Izjave o skladnosti EU je na voljo na naslednjem spletnem naslovu: <https://www.philips.com>.

Airfryer HD9255 je opremljen z modulom Wi-Fi 2,4 GHz 802.11 b/g/n z največjo izhodno močjo 92,9 mW EIRP.

Garancija in podpora

Če potrebujete informacije ali podporo, obiščite www.philips.com/support ali preberite ločeni mednarodni garancijski list.

Posodobitve programske opreme

Posodobitve so bistvene za varovanje vaše zasebnosti ter pravilno delovanje cvrtnika Airfryer in aplikacije.

Občasno se aplikacija samodejno posodobi na zadnjo različico programske opreme. Tudi vdelana programska oprema cvrtnika Airfryer se posodobi samodejno.



Opomba

- Prepričajte se, da je Airfryer med nameščanjem posodobitve povezan v domače omrežje Wi-Fi. Pametna naprava je lahko povezana v katerokoli omrežje.
- Vedno uporabljajte najnovejšo aplikacijo in vdelano programsko opremo.
- Posodobitve so dane na voljo, ko obstajajo izboljšave programske opreme, ali za preprečitev težav z varnostjo.
- Posodobitev vdelane programske opreme se zažene samodejno, ko je Airfryer v načinu pripravljenosti. Ta posodobitev traja do 1 minute, medtem na zaslonu cvrtnika Airfryer utripa »---«. V tem času ni mogoče uporabljati cvrtnika Airfryer.

Združljivost z napravami

Za podrobnejše informacije o združljivosti aplikacije, glejte informacije, objavljene v trgovini z aplikacijami.

Tovarniška ponastavitev

Za tovarniško ponastavitev cvrtnika Airfryer hkrati pritisnite in za 10 sekund pridržite gumb za temperaturo in gumb za podaljšanje časa.

Airfryer po tem ni več povezan z vašim domačim omrežjem Wi-Fi in združen z vašo pametno napravo.

Odpravljanje težav

To poglavje vsebuje povzetek najpogostejših težav, ki se lahko pojavijo pri uporabi aparata. Če težav s temi nasveti ne morete odpraviti, na strani www.philips.com/support poiščite seznam pogostih vprašanj ali se obrnite na center za pomoč uporabnikom v svoji državi.

Težava	Možni vzrok	Rešitev
Zunanost aparata se med uporabo zelo segreje.	Notranja vročina segreje zunanje stene.	To je normalno. Vsi ročaji in gumbi, ki se jih morate med uporabo dotikati, ostanejo dovolj hladni. Posoda, košara in notranjost aparata se po vklopu aparata vedno segrejejo, kar zagotavlja, da je hrana ustrezno pripravljena. Ti deli so prevroči, zato se jih ne dotikajte.
		Če pustite aparat dolgo vklopljen, bo na določenih mestih prevroč za dotik. Ta mesta so na aparatu označena z ikono:  Če poznate vroča mesta in se jih ne dotikate, je aparat popolnoma varen za uporabo.
Moj domači krompirček ni takšen, kot sem pričakoval.	Niste uporabili prave vrste krompirja.	Za najboljše rezultate uporabite svež, mokast krompir. Krompirja ne hranite v hladnem okolju, kot je hladilnik. Izberite krompir, na embalaži katerega je označeno, da je primeren za cvrtje.
	Količina sestavin v košari je prevelika.	Sledite navodilom za pripravo domačega krompirčka na strani 153 v tem uporabniškem priročniku.
	Določene sestavine morate med pripravo pretresti.	Sledite navodilom za pripravo domačega krompirčka na strani 153 v tem uporabniškem priročniku.
Airfryer se ne vklopi.	Aparat ni priključen na električno omrežje.	Preverite, ali je vtič pravilno vstavljen v stensko vtičnico.
	Na vtičnico je priključenih več aparatov.	Airfryer ima visoko moč. Poskusite drugo vtičnico in preverite varovalke.
V notranjosti mojega cvrtnika Airfryer so znaki odstopanja premaza.	V posodi cvrtnika Airfryer se lahko zaradi nenamerne dotikanja ali praskanja premaza (med čiščenjem z grobim priborom in/ali med vstavljanjem košare) pojavijo manjše lise.	Škodo lahko preprečite tako, da košaro previdno spuščate v posodo. Če vstavite košaro pod kotom, lahko z robovi zadene ob steno posode in poškoduje premaz. V tem primeru morate vedeti, da to ni škodljivo, saj so vsi uporabljeni materiali varni za živila.
Aparat oddaja bel dim.	Pripravljate mastne sestavine.	Previdno odlijte odvečno olje ali maščobo iz posode in nato nadaljujete s pripravo jedi.

Težava	Možni vzrok	Rešitev
	V posodi so še ostanki maščobe iz prejšnje uporabe.	Bel dim povzročajo ostanki maščobe, ki se segrevajo v njej. Po vsaki uporabi temeljito očistite posodo in košaro.
	Drobtine ali premaz se niso ustrezno prijeli hrane.	Drobcici drobtin v zraku lahko povzročijo bel dim. Pritisnite drobtine ali premaz ob hrano, da se je zagotovo oprimejo.
	Marinada, tekočina ali sokovi iz mesa škropijo po raztopljeni maščobi ali masti.	Preden postavite hrano v košaro, jo osušite.
Na zaslonu cvrtnika Airfryer je prikazano »E1«.	Aparat je pokvarjen/okvarjen.	Pokličite Philipsovo številko za stik z uporabniki ali se obrnite na center za pomoč uporabnikom v svoji državi.
	Morda je Airfryer shranjen na prehladnem mestu.	Če je bil aparat shranjen v okolju z nizko temperaturo, počakajte vsaj 15 minut, da se segreje na sobno temperaturo, preden ga znova priključite. Če je na zaslonu še vedno prikazano »E1«, pokličite Philipsovo številko za stik z uporabniki ali se obrnite na center za pomoč uporabnikom v svoji državi.
LED-indikator povezave Wi-Fi na cvrtniku Airfryer ne sveti več.	<ul style="list-style-type: none"> Airfryer ni več povezan z vašim domačim omrežjem Wi-Fi. Spremenili ste domače omrežje Wi-Fi. 	Postopek združevanja ponovite tako, kot je opisano v aplikaciji. Če to ne pomaga, znova zaženite postopek namestitve.
Aplikacija kaže, da postopek združevanja ni bil uspešen.	Preverite, če ste sledili korakom, ki so opisani v aplikaciji. Najprej pritisnite gumb na napravi in nato vklopite združevanje v aplikaciji.	Postopek združevanja ponovite tako, kot je opisano v aplikaciji. Če to ne pomaga, znova zaženite postopek namestitve.
Na zaslonu utripa »---«.	Airfryer posodablja vdelano programsko opremo.	Počakajte približno eno minuto, da se posodobitev vdelane programske opreme konča. Med posodabljanjem vdelane programske opreme cvrtnika Airfryer ni mogoče uporabljati.

SADRŽAJ

Važno	161
Uvod	165
Opšti opis	165
Pre prve upotrebe	167
Aplikacija NutriU	167
Glasovna kontrola	168
Pre upotrebe	168
Upotreba aparata	169
Tabela hrane	169
Prženje na vazduhu	170
Izbor režima za održavanje temperature	174
Kuvanje pomoću unapred podešene postavke	175
Promena na drugu unapred podešenu postavku	177
Pokretanje pripreme recepta iz aplikacije NutriU	177
Pravljenje domaćeg pomfrita	178
Čišćenje	179
Tabela za čišćenje	181
Memorija	181
Recikliranje	181
Izjava o usaglašenosti	181
Garancija i podrška	182
Ažuriranja softvera	182
Kompatibilnost uređaja	182
Fabričko resetovanje	182
Rešavanje problema	183

Važno

Pre upotrebe aparata pažljivo pročitajte ove važne informacije i sačuvajte ih za buduće potrebe.

Opasnost

- Nikada ne uranjajte aparat u vodu i ne ispirajte ga pod mlazom vode.
- Ne dozvolite da voda ili neka druga tečnost prodre u aparat da ne bi došlo do strujnog udara.
- Sastojke koje želite da pržite uvek stavite u korpu kako biste sprečili da dođu u dodir sa grejnim elementima.
- Nemojte pokrivati ulazne i izlazne otvore za vazduh dok aparat radi.
- Posudu nemojte da puniteljem zato što to može da dovede do požara.
- Nemojte da koristite aparat ako je oštećen utikač, kabl za napajanje ili sam aparat.
- Nikada nemojte da dodirujete unutrašnjost aparata dok radi.
- Nikada nemojte da stavljate veću količinu hrane od maksimalnog nivoa koji je označen na korpi.
- Uvek proverite da li je grejni element slobodan i da nema ostataka hrane na grejnom elementu.

Upozorenje

- Ako je kabl za napajanje oštećen, mora da ga zameni kompanija Philips, njen servisni agent ili na sličan način kvalifikovane osobe kako bi se izbegla opasnost.
- Aparat priključujte samo u uzemljenu zidnu utičnicu. Uvek proverite da li je utikač pravilno umetnut u zidnu utičnicu.
- Ovaj aparat nije namenjen za upotrebu sa spoljnim tajmerom ili odvojenim sistemom za daljinsko upravljanje.



- Površine koje se dodiruju mogu da postanu vruće dok aparat radi.
- Ovaj aparat mogu da koriste deca starija od 8 godina i osobe sa smanjenim fizičkim, senzornim ili mentalnim sposobnostima, ili nedostatkom iskustva i znanja, pod uslovom da su pod nadzorom ili da su dobile uputstva za bezbednu upotrebu aparata i da razumeju moguće opasnosti. Deca ne bi trebalo da se igraju aparatom. Čišćenje i korisničko održavanje dopušteno je samo deci starijoj od 8 godina i uz nadzor odraslih.
- Aparat i njegov kabl držite van domašaja dece mlađe od 8 godina.
- Nemojte da stavljate aparat uz zid niti uz druge aparate. Ostavite bar 10 cm slobodnog prostora pozadi, sa obe strane i iznad aparata. Nemojte ništa da stavljate na aparat.
- Tokom prženja pomoću vrućeg vazduha kroz izlazne otvore za vazduh oslobađa se vruća para. Držite ruke i lice na bezbednoj udaljenosti od pare i od izlaznih otvora za vazduh. Takođe, pazite na vruću paru i vazduh prilikom uklanjanja posude iz aparata.
- Nikada nemojte da stavljate lagane sastojke ili papir za pakovanje u aparat.
- Odlaganje krompira: Temperatura bi trebalo da odgovara vrsti krompira koja se odlaže i trebalo bi da bude iznad 6°C kako bi se maksimalno smanjio rizik od izlaganja akrilamidu u pripremljenoj hrani.
- Nemojte da stavljate aparat na vreli šporet na plin ili na bilo koji šporet na struju i električne grejne ploče, odnosno blizu istih, kao niti u zagrejanu pećnicu.
- Nikada nemojte da puniti posudu uljem.

- Aparat je dizajniran za korišćenje na temperaturama okoline između 5°C i 40°C.
- Pre uključivanja aparata proverite da li napon naznačen na aparatu odgovara naponu lokalne mreže.
- Držite kabl dalje od vrelih površina.
- Aparat nemojte da držite na zapaljivim materijalima kao što je stolnjak ili zavesa niti u njihovoj blizini.
- Aparat nemojte da koristite ni u jednu svrhu osim one opisane u ovom priručniku i koristite isključivo originalne Philips dodatke.
- Nikada ne ostavljajte aparat da radi bez nadzora.
- Posuda, korpa i sakupljač masnoće postaju vrući tokom upotrebe i ostaju vrući nakon toga, uvek pažljivo rukujte tim delovima.
- Pre prve upotrebe temeljito očistite delove koji dolaze u kontakt sa namirnicama. Pogledajte uputstva u priručniku.

Opomena

- Ovaj aparat je namenjen isključivo standardnoj upotrebi u domaćinstvu. Nije namenjen za upotrebu u okruženjima kao što su kuhinje za osoblje u prodavnicama, kancelarijama, na farmama i u drugim radnim okruženjima. Nije namenjen ni za upotrebu od strane klijenata u hotelima, motelima, prenoćištima i drugim vrstama smeštaja.
- Uvek isključite aparat iz napajanja ako ga ostavljate bez nadzora, odnosno pre sklapanja, rasklapanja, odlaganja ili čišćenja.
- Postavite aparat na horizontalnu, ravnu i stabilnu podlogu.
- Ako se aparat upotrebljava nepropisno, za profesionalne ili poluprofesionalne namene ili se koristi na način koji nije u skladu

sa uputstvima iz korisničkog priručnika, garancija će prestati da važi, a Philips neće prihvatiti odgovornost za bilo kakva nastala oštećenja.

- U slučaju ispitivanja ili popravke uvek vratite uređaj u ovlašćeni Philips servisni centar. Nemojte pokušavati da sami popravite aparat, jer će u suprotnom garancija biti poništena.
- Aparat posle upotrebe uvek isključite iz napajanja.
- Pre rukovanja ili odlaganja ostavite aparat da se hladi oko 30 minuta.
- Uverite se da namirnice pripremljene u ovom aparatu imaju zlatnožutu boju, a ne tamnu ili braon. Uklonite izgorele ostatke. Nemojte da pržite sveže krompire na temperaturi većoj od 180°C (da biste se maksimalno smanjilo stvaranje akrilamida).
- Nemojte da pritisnete dugme za oslobađanje korpe dok tresete posudu.
- Budite pažljivi prilikom čišćenja gornjeg dela komore za kuvanje: Vruć grejni element, ivice metalnih delova.
- Uvek proverite da li je hrana potpuno pripremljena u aparatu Airfryer.
- Uvek budite sigurni da imate punu kontrolu nad aparatom Airfryer, a to se odnosi na korišćenje daljinske funkcije ili odloženog starta.
- Prilikom pripreme masne hrane, Airfryer može da proizvodi dim. Budite naročito pažljivi kada koristite funkciju daljinskog upravljanja ili odloženog starta.
- Uverite se da samo jedna osoba istovremeno koristi funkciju daljinskog upravljanja.
- Budite oprezni prilikom pripreme lako kvarljive hrane pomoću funkcije odloženog starta (može da dođe do razvoja bakterija).

Elektromagnetna polja (EMF)

Ovaj aparat kompanije Philips usklađen je sa svim primenjivim standardima i propisima u vezi elektromagnetnim poljima.

Automatsko isključivanje

Ovaj aparat je opremljen funkcijom automatskog isključivanja. Ako ne pritisnete nijedno dugme u roku od 20 minuta, aparat se automatski isključuje. Da biste ručno isključili aparat, pritisnite dugme za uključivanje/isključivanje.

Uvod

Čestitamo na kupovini i dobrodošli u Philips!

Da biste na najbolji način iskoristili podršku koju nudi kompanija Philips, registrujte svoj proizvod na www.philips.com/welcome.

Philips Airfryer je jedini Airfryer sa jedinstvenom tehnologijom Rapid Air, koji prži vašu omiljenu hranu sa malo ili bez dodatog ulja i sa do 90% manje masti.

Tehnologija Philips Rapid Air kuva hranu sa svih strana, a tu je i dizajn u obliku morske zvezde, za savršene rezultate od prvog do poslednjeg zalogaja.

Sada možete da uživate u savršeno pripremljenoj prženoj hrani koja je hrskava spolja i mekana unutra. Pržite, grilujte, hrskavo pecite i pecite, za pripremanje raznih ukusnih jela na zdrav, brz i jednostavan način.

Za dodatnu inspiraciju, recepte i informacije za Airfryer, posetite www.philips.com/kitchen ili preuzmite besplatnu aplikaciju NutriU* za IOS® ili Android™.





*Aplikacija NutriU možda nije dostupna u vašoj zemlji.

U tom slučaju, posetite lokalnu Philips veb lokaciju za inspiraciju.

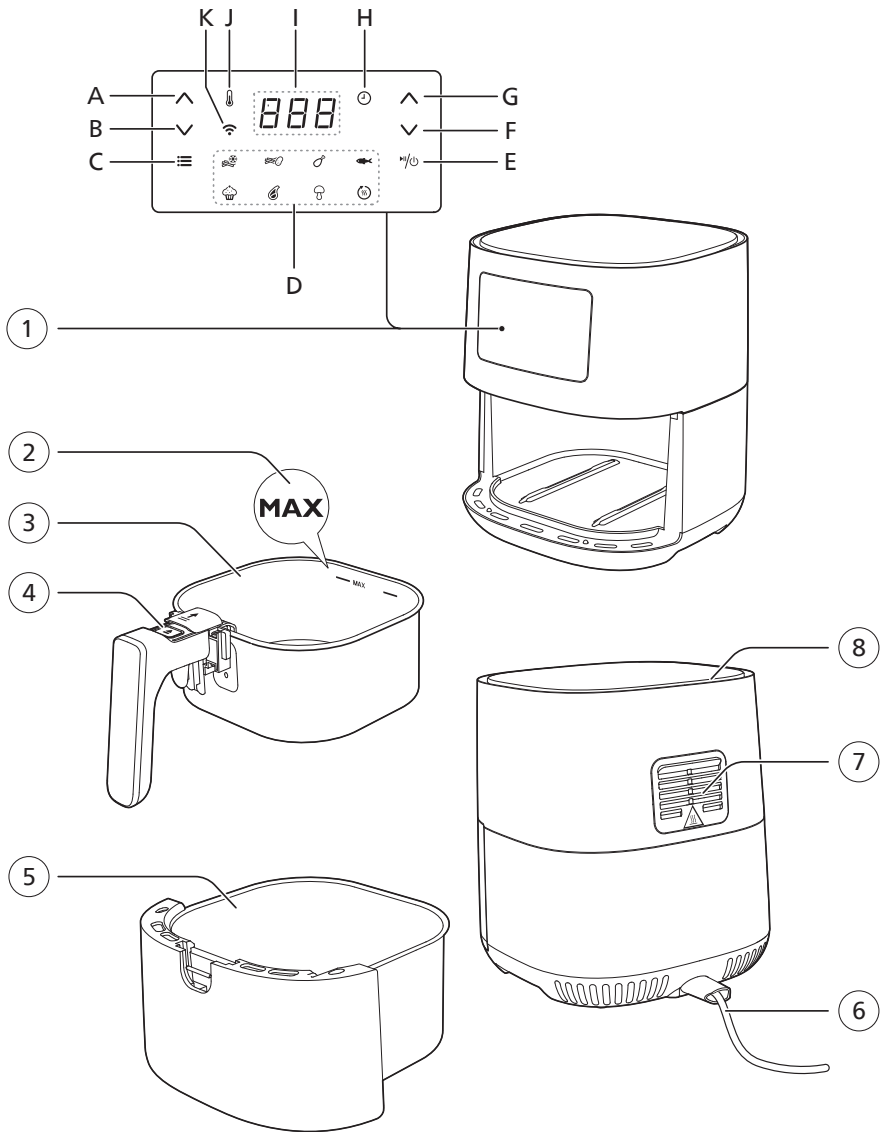
Opšti opis

- 1 Upravljačka ploča
 - A Dugme za povećavanje temperature
 - B Dugme za smanjivanje temperature
 - C Dugme za meni
 - D Unapred podešeni meniji
 - E Dugme za uključivanje/isključivanje
 - F Dugme za smanjivanje vremena
 - G Dugme za povećavanje vremena
 - H Indikator vremena
 - I Ekran
 - J Indikator temperature
 - K Wi-Fi indikator
- 2 Indikator MAX
- 3 Korpa
- 4 Dugme za oslobađanje korpe
- 5 Posuda
- 6 Kabl za napajanje
- 7 Otvor za izlaz vazduha
- 8 Otvor za ulaz vazduha



Status Wi-Fi indikatora	
Wi-Fi indikator  je isključen	<ul style="list-style-type: none"> Airfryer nije povezan na kućnu Wi-Fi mrežu (nije obavljeno početno Wi-Fi podešavanje) ili je veza sa kućnom Wi-Fi mrežom prekinuta, npr. usled promene kućnog rutera ili toga što je razdaljina između aparata Airfryer i rutera prevelika
Wi-Fi indikator  je uključen	<ul style="list-style-type: none"> Konfigurisanje sa aplikacijom NutriU je završeno i Airfryer je povezan na kućnu Wi-Fi mrežu
Wi-Fi indikator  treperi	<ul style="list-style-type: none"> Airfryer je u režimu „podešavanja“ tokom procesa podešavanja Wi-Fi mreže. Na ekranu se prikazuju tri crte, a dugmad na aparatu Airfryer su neaktivna; odnosno, ako je veza već uspostavljena, trepereći LED indikator ukazuje na to da je Airfryer u procesu povezivanja na kućnu Wi-Fi mrežu.
Wi-Fi indikator  treperi sa dugačkim pauzama	<ul style="list-style-type: none"> Wi-Fi funkcija na aparatu Airfryer nije ispravna. Možete da koristite Airfryer bez funkcija povezivanja, možete da pozovete Philips servisnu liniju za pomoć ili da se obratite centru za korisničku podršku u svojoj zemlji.

Pre prve upotrebe

- 1 Uklonite svu ambalažu.
- 2 Uklonite sve nalepnice sa aparata (ako ih ima).
- 3 Temeljno očistite aparat pre prve upotrebe, kao što je navedeno u poglavlju o čišćenju.

Aplikacija NutriU

Philips Airfryer ima Wi-Fi funkciju i omogućava vam da se povežete sa aplikacijom NutriU sa da biste dobili kompletan Airfryer doživljaj. U aplikaciji možete da birate omiljene recepte, da ih šaljete na Airfryer i da ih pokrećete sa pametnog uređaja. Možete da pokrećete, pratite i podešavate proces pripreme na pametnom uređaju gde god da se nalazite, čak i ako niste kod kuće.

Povezivanje aparata Airfryer sa aplikacijom

- 1 Uključite utikač aparata Airfryer u zidnu utičnicu.
- 2 Proverite da li je vaš pametni uređaj u dometu kućne Wi-Fi mreže pre nego što započnete jednostavni proces Wi-Fi podešavanja.
- 3 Preuzmite aplikaciju Philips NutriU na pametni uređaj iz prodavnice aplikacija ili sa www.philips.com/NutriU, pratite proces registracije i izaberite povezani Airfryer na profilu pod „Moji aparati“.
- 4 Pratite uputstva u aplikaciji da biste Airfryer povezali na Wi-Fi mrežu i uparili Airfryer.
- 5 Kada Wi-Fi LED indikator u korisničkom interfejsu aparata Airfryer stalno svetli, Airfryer je povezan.

☰ Napomena

- Proverite da li ste Airfryer povezali na 802.11 b/g/n kućnu Wi-Fi mrežu od 2,4 GHz.
- Jednostavno Wi-Fi podešavanje je potrebno da biste povezali Airfryer na kućnu Wi-Fi mrežu.
- Proces uparivanja služi za povezivanje aplikacije NutriU sa pametnim aparatom Airfryer.
- Proces Wi-Fi podešavanja može da se otkáže pomoću aplikacije ili tako što ćete Airfryer isključiti sa naponske mreže.
- Da biste započeli proces uparivanja, pritisnite i držite dugme za smanjivanje temperature i pratite uputstva u aplikaciji, odnosno ga pokrenite iz postavki u aplikaciji NutriU.

Glasovna kontrola

- 1 Preuzmite aplikaciju NutriU.
- 2 Povežite aplikaciju NutriU sa aparatom Airfryer.
- 3 Dajte pristanak za „daljinsko kuvanje“.
- 4 Povežite aplikaciju NutriU sa aplikacijom glasovnog pomoćnika. Ta veza može da se uspostavi direktno tokom uvodnog procesa ili kasnije u postavkama aplikacije NutriU. Ako ne vidite opciju za aktiviranje glasovne kontrole u aplikaciji NutriU, aktivirajte veštinu Kitchen+ pomoću aplikacije glasovnog asistenta.

☰ Napomena

- Ako nemate aplikaciju za glasovnu kontrolu, prvo je preuzmite da biste slali komande aparatu Airfryer.
- Detaljne glasovne komande su dostupne u aplikaciji za glasovnu kontrolu.

Pre upotrebe

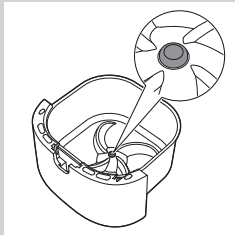

- 1 Aparat stavite na stabilnu, horizontalnu i ravnu površinu otpornu na toplotu.

☰ Napomena

- Nemojte ništa da stavljate na aparat niti pored njega. To može da ometa protok vazduha i da utiče na rezultat prženja.
- Nemojte da stavljate uključen aparat pored ili ispod predmeta koje može da ošteti para, kao što su zidovi i ormari.
- Ostavite gumeni čep u posudi. Nemojte da ga uklanjate pre kuvanja.

Upotreba aparata

Tabela hrane

Donja tabela pomaže vam da izaberete osnovne postavke za vrste hrane koju želite da pripremate.

Napomena

- Imajte u vidu da te postavke predstavljaju preporuke. Pošto se namirnice razlikuju po poreklu, veličini, obliku i vrsti nije moguće garantovati najbolje postavke.
- Kada pripremate veću količinu hrane (npr. pomfrit, škampe, batak, zamrznute grickalice), protresite, okrenite ili promešajte sastojke u korpi 2 do 3 puta kako biste postigli ravnomeran rezultat.

Sastojci	Min.– maks. količina	Vreme (min)	Temperatura	Napomena
Tanki zamrznuti pomfrit (7 x 7 mm/ 0,3 x 0,3 inča)	200–500 g/ 7–18 oz	16–22	180°C/350°F	• Protresite, okrenite ili promešajte 2–3 puta u međuvremenu
Domaći pomfrit (10 x 10 mm/0,4 x 0,4 inča debljine)	200–500 g/ 7–18 oz	18–26	180°C/350°F	• Protresite, okrenite ili promešajte 2–3 puta u međuvremenu
Zamrznuti pileći medaljoni	200–600 g/ 7–21 oz	10–15	200°C/400°F	• Protresite, okrenite ili promešajte na pola pripreme
Zamrznute prolećne rolnice	200–600 g/ 7–21 oz	10–15	200°C/400°F	• Protresite, okrenite ili promešajte na pola pripreme
Hamburger (približno 150 g/5 oz)	1–3 komada	15–20	200°C/400°F	
Rolat od mesa	800 g/28 oz	50–55	150°C/300°F	• Koristite dodatak za pečenje
Mesni odresci bez kostiju (približno 150 g/5 oz)	1–2 odreska	11–15	200°C/400°F	• Protresite, okrenite ili promešajte na pola pripreme
Tanke kobasice (približno 50 g/1,8 oz)	1–6 komada	9–13	200°C/400°F	• Protresite, okrenite ili promešajte na pola pripreme
Mali pileći bataci (oko 125 g/3,5 oz)	2–6 komada	18–24	180°C/350°F	• Protresite, okrenite ili promešajte na pola pripreme
Pileća prsa (približno 160 g/6 oz)	1–3 komada	20–25	180°C/350°F	

Sastojci	Min.– maks. količina	Vreme (min)	Temperatura	Napomena
Cela riba (približno 300–400 g/11–14 oz)	1 riba	15-20	200°C/400°F	
Riblji filet (približno 200 g/7 oz)	1–3 (1 sloj)	22-25	160°C/325°F	
Mešano povrće (grubo isečeno)	200–600 g/7–21 oz	10-20	180°C/350°F	<ul style="list-style-type: none"> • Podesite vreme pripreme po ukusu • Protresite, okrenite ili promešajte na pola pripreme
Mafini (približno 50 g/1,8 oz)	1-7	12-14	180°C/350°F	<ul style="list-style-type: none"> • Koristite kalupe za mafine
Kolač	500 g/18 oz	50-60	160°C/325°F	<ul style="list-style-type: none"> • Koristite posudu za kolač
Unapred ispečeni hleb/kiflice (približno 60 g/2 oz)	1-4 komada	6-8	200°C/400°F	
Domaći hleb	500 g/18 oz	50-60	150°C/300°F	<ul style="list-style-type: none"> • Koristite dodatak za pečenje • Oblik bi trebalo da bude što pljosnatiji kako bi se izbeglo da hleb dodirne grejni element usled narastanja.

Prženje na vazduhu

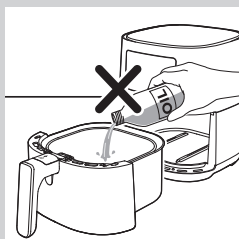

! Opomena

- Ovo je Airfryer koji za pripremu koristi vruć vazduh. Nemojte da punite posudu uljem, mašću za prženje niti bilo kojom drugom tečnošću.
- Nemojte da dodirujete vruće površine. Koristite ručke ili regulatore. Vrućom posudom rukujte rukavicama otpornim na toplotu.
- Ovaj aparat namenjen je isključivo upotrebi u domaćinstvu.
- Pri prvom upotrebi ovaj aparat može da proizvodi izvesnu količinu dima. To je normalno.
- Prethodno zagrevanje aparata nije potrebno.

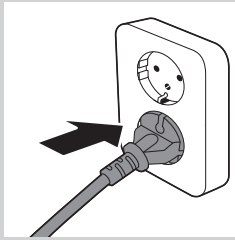

1 Uključite utikač u zidnu utičnicu.

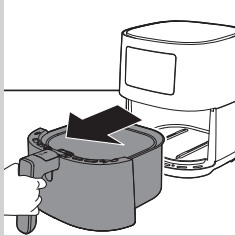

2 Uklonite posudu sa korpom iz aparata tako što ćete povući ručku.

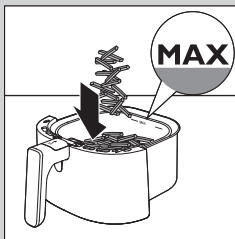

3 Stavite sastojke u korpom.

Napomena

- U aparatu Airfryer možete da pripremate širok opseg namirnica. Pogledajte Tabelu hrane za odgovarajuće količine i približna vremena pripreme.
- Nemojte da prekoračite količinu navedenu u odeljku Tabela hrane niti da prepunjavate korpom preko oznake „MAX“, pošto to može da utiče na kvalitet krajnjeg rezultata.
- Ako želite istovremeno da pripremate različite namirnice, obavezno proverite preporučeno vreme pripreme potrebno za različite namirnice pre nego što počnete da ih pripremate istovremeno.

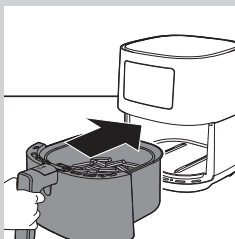

4 Vratite posudu sa korpom u Airfryer.

Opomena

- Nikada nemojte da koristite posudu bez korpom.
- Nemojte da dodirujete posudu niti korpom tokom upotrebe i neko vreme nakon toga, pošto postaju veoma vrući.

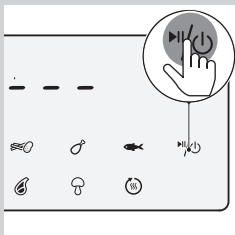

5 Pritisnite dugme za uključivanje/isključivanje da biste uključili aparat.

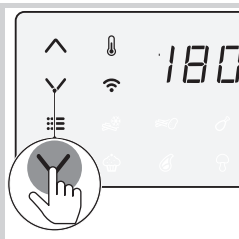

- 6 Pritisnite dugme za povećavanje/smanjivanje temperature da biste odabrali željenu temperaturu.

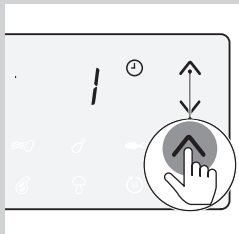

- 7 Pritisnite dugme za povećavanje/smanjivanje vremena da biste odabrali željeno vreme.

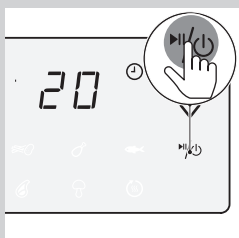

- 8 Pritisnite dugme za uključivanje/isključivanje da biste pokrenuli proces kuvanja.

☰ Napomena

- Tokom kuvanja se naizmenično prikazuju temperatura i vreme.
- Poslednji minut kuvanja se odbrojava u sekundama.
- Pogledajte tabelu hrane za osnovne postavke za pripremu različitih vrsta hrane.
- Kada se pokrene proces kuvanja na aparatu Airfryer koji je uparen sa pametnim uređajem, parametre kuvanja možete takođe da pregledate, kontrolišete i menjate u aplikaciji NutriU.

✱ Savet

- Ako tokom kuvanja želite da promenite vreme ili temperaturu, u bilo kojem trenutku pritisnite odgovarajuće dugme nagore ili nadole.
- Da biste pauzirali proces kuvanja, pritisnite dugme za uključivanje/isključivanje. Da biste nastavili proces kuvanja, ponovo pritisnite dugme za uključivanje/isključivanje kako biste nastavili proces kuvanja.
- Aparat automatski prelazi u režim pauziranja kada izvadite posudu i korpu. Proces kuvanja se nastavlja kada se posuda u korpa vrate u aparat.
- **Da biste na aparatu Airfryer promenili jedinicu za temperaturu iz Celzijusa u Farenhajte ili obrnuto, istovremeno pritisnite dugmad za povećavanje i smanjivanje temperature i držite ih približno 10 sekundi.**

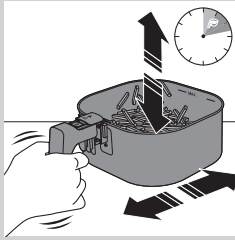

Napomena

- Ako ne budete podesili željeno vreme pripreme u roku od 20 minuta, aparat će se automatski isključiti iz bezbednosnih razloga.
- Neke namirnice zahtevaju da ih protresete ili okrenete na pola vremena pripreme (pogledajte „Tabela hrane“). Da biste protresli namirnice, izvadite posudu sa korpom, stavite je na radnu površinu otpornu na toplotu, pomerite poklopac i pritisnite dugme za oslobađanje korpe da biste uklonili korpu, pa je protresite iznad sudopere. Zatim vratite korpu u posudu, pa ih vratite u aparat.

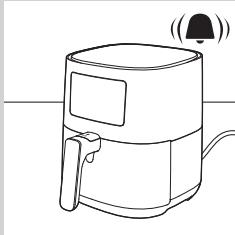

9 Kada se oglasi zvuk tajmera, vreme pripreme je isteklo.

Napomena

- Možete ručno da zaustavite proces kuvanja. Da biste to uradili, pritisnite dugme za uključivanje/isključivanje.

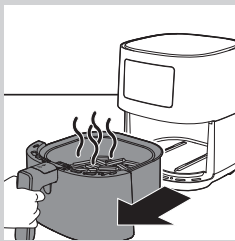

10 Izvadite posudu i proverite li su namirnice kuvane.

! Opomena

- **Airfryer posuda je vruća nakon procesa pripreme. Uvek je stavite na radnu površinu otpornu na toplotu (npr. podmetač itd.) kada je izvadite iz aparata.**

Napomena

- Ako još uvek nisu pripremljene, samo vratite posudu u Airfryer držeći je za dršku i dodajte još nekoliko minuta na podešeno vreme.

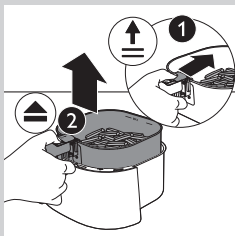

11 Da biste uklonili manje namirnice (npr., pomfrit), izvadite korpu iz posude tako što ćete pomeriti poklopac, pa pritisnuti dugme za oslobađanje korpe.

! Opomena

- **Nakon procesa pripreme, vrući su posuda, korpa, unutrašnjost kućišta i namirnice. U zavisnosti od vrste namirnica u aparatu Airfryer, para može da izlazi iz posude.**

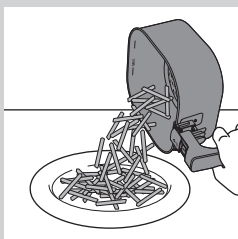

12 Ispraznite korpu u činiju ili na tanjir. Uvek uklonite korpu iz posude kada je praznite zato što na dnu posude može da bude vruće ulje.

Napomena

- Koristite mašice da biste uklonili velike ili krhke namirnice.
- Višak ulja ili masnoća iz namirnica sakuplja se na dnu posude.
- U zavisnosti od vrste namirnica koje pripremate, možda bi trebalo da pažljivo izlijete višak ulja ili masnoće iz posude nakon svake količine ili pre protresanja i vraćanja korpe u posudu. Postavite korpu na vatrostalnu površinu. Nosite rukavice otporne na toplotu prilikom izlivanja viška ulja ili masnoće. Vratite korpu u posudu.

Nakon pripremanja određene količine namirnica Airfryer je odmah spreman za pripremanje nove količine.

Napomena

- Ponovite korake 3 do 12 ako želite da pripremite dodatnu količinu.

Izbor režima za održavanje temperature

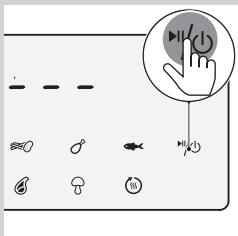

1 Pritisnite dugme za uključivanje/isključivanje da biste uključili Airfryer.

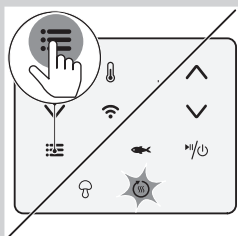

2 Pritiskajte dugme za meni učestanošću kojom treperi ikona za održavanje temperature.

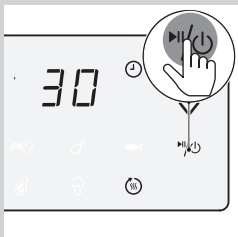

3 Pritisnite dugme za uključivanje/isključivanje da biste pokrenuli režim za održavanje temperature.

Napomena

- Tajmer za održavanje temperature se podešava na 30 minuta. Da biste promenili vreme održavanja temperature (1–30 minuta), pritisnite dugme za smanjivanje vremena. Vreme će se automatski potvrditi.
- Temperaturu nije moguće promeniti u režimu održavanja temperature.

- 4 Da biste pauzirali režim održavanja temperature, pritisnite dugme za uključivanje/isključivanje. Da biste nastavili režim održavanja temperature, ponovo pritisnite dugme za uključivanje/isključivanje.
- 5 Da biste izašli iz režima održavanja temperature, pritisnite i držite dugme za uključivanje/isključivanje.

Savet

- Ako hrana, kao što je pomfrit, previše gubi hrskavost tokom režima održavanja temperature, skratite vreme održavanja temperature tako što ćete ranije isključiti aparat ili ih zarezite 2–3 minuta na temperaturi od 180°C/350°C.

Napomena

- Tokom režima održavanja temperature povremeno se uključuju ventilator i grejač u aparatu.
- Režim održavanja temperature predviđen je za održavanje hrane toplom neposredno nakon pripreme u aparatu Airfryer. Nije predviđen za podgrevanje.

Kuvanje pomoću unapred podešene postavke

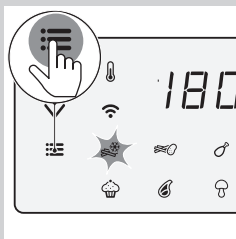

- 1 Pratite korake 1 do 5 u poglavlju „Prženje na vazduhu“.
- 2 Pritisnite dugme Meni. Treperi ikona za zamrznute grickalice. Pritiskajte dugme Meni učestanošću kojom treperi željena unapred podešena postavka.

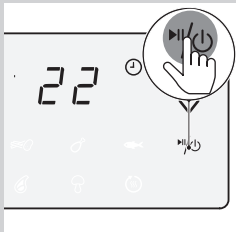

- 3 Pokrenite proces kuvanja tako što ćete pritisnuti dugme za uključivanje/isključivanje.

Napomena

- Sledeća tabela sadrži dodatne informacije o unapred podešenim postavkama.

Unapr. podešeno	Unapred podešeno vreme (min.)	Unapred podešena temperatura	Težina (maks.)	Informacije
 Zamrznute grickalice na bazi krompira	22	180°C/350°F	500 g/18 oz	<ul style="list-style-type: none"> Zamrznute grickalice na bazi krompira, kao što su zamrznuti pomfrit, režnjevi krompira, cik-cak pomfrit itd. Protresite, okrenite ili promešajte 2–3 puta u međuvremenu
 Svež pomfrit	26	180°C/350°F	500 g/18 oz	<ul style="list-style-type: none"> Koristite brašnjave krompire debljine 10 x 10 mm/0,4 x 0,4 inča Potopite ih u vodu na 30 minuta, osušite, pa dodajte ¼ do 1 kašike ulja. Protresite, okrenite ili promešajte 2–3 puta u međuvremenu
 Pileći bataci	24	180°C/350°F	750 g/26 oz	<ul style="list-style-type: none"> Do 6 malih pilećih bataka Protresite, okrenite ili promešajte u međuvremenu
 Riblji filet (približno 200 g/7 oz)	23	160°C/325°F	600 g/21 oz	
 Mafin	13	180°C/350°F	50 g/1,8 oz po mafinu	<ul style="list-style-type: none"> 7 mafina odjednom
 Mesni odresci	13	200°C/400°F	300 g/11 oz	<ul style="list-style-type: none"> Do 2 mesna odreska bez koske
 Mešano povrće	20	180°C/350°F	600 g/21 oz	<ul style="list-style-type: none"> Grubo isečeno Koristite XL dodatak za pečenje
 Održavanje temperature	30	80°C/175°F	Nije dostupno	<ul style="list-style-type: none"> Temperaturu nije moguće menjati

Promena na drugu unapred podešenu postavku

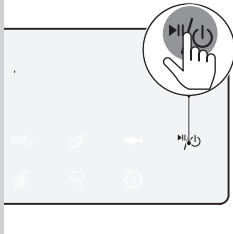

- 1 Tokom procesa kuvanja pritisnite i držite dugme za uključivanje/isključivanje da biste ga zaustavili. Aparat zatim prelazi u režim pripravnosti.

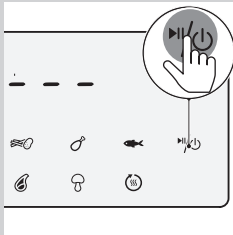

- 2 Ponovo pritisnite dugme za uključivanje/isključivanje da biste uključili aparat.

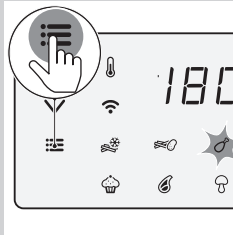

- 3 Pritiskajte dugme Meni učestanošću kojom treperi željena unapred podešena postavka.



- 4 Pritisnite dugme za uključivanje/isključivanje da biste pokrenuli proces kuvanja.

Pokretanje pripreme recepta iz aplikacije NutriU

- 1 Pritisnite dugme za uključivanje/isključivanje da biste uključili Airfryer.
- 2 Otvorite aplikaciju NutriU na pametnom uređaju i potražite željeni recept.
- 3 Otvorite recept i pokrenite proces pripreme u aplikaciji.

Napomena

- Obratite pažnju na to da kada pripremate recepte osmišljene za Airfryer koristite tačne količine namirnica koje su navedene u receptima. Kada koristite druge sastojke ili drugu količinu sastojaka, prilagodite vreme kuvanja. Kada pripremate recepte koji nisu osmišljeni za Airfryer, imajte na umu da ćete možda morati da prilagodite vreme i temperaturu.

Savet

- Pomoću filtera u pretrazi recepata možete da prilagodite pretragu kako biste dobili recepte koji su osmišljeni za pametni Airfryer.
- Kada se proces kuvanja pokrene iz aplikacije, postavke pripreme takođe možete da vidite na ekranu aparata Airfryer.
- Možete da pauzirate proces kuvanja ili da promenite postavke na aparatu Airfryer ili u aplikaciji.
- Kada se proces kuvanja završi, možete da pokrenete režim održavanja temperature u aplikaciji ili pomoću unapred podešenih postavki „održavanje temperature“ na aparatu Airfryer.
- Ako hrana još uvek nije gotova, takođe možete da produžite proces kuvanja u aplikaciji ili na aparatu Airfryer.
- Da biste prekinuli proces kuvanja pre nego što istekne vreme, pritisnite i držite dugme za uključivanje/isključivanje na aparatu Airfryer ili pritisnite ikonu za pauziranje, pa ikonu za zaustavljanje u aplikaciji.
- Takođe možete odvojeno da podesite vreme i temperaturu u aplikaciji NutriU.
- U dnu početnog ekrana nalazi se dugme za otvaranje početnog ekrana, recepata, ručnog režima, članaka ili profila. Pritisnite dugme za ručni režim i pošaljite ručno podešeno vreme i temperaturu aparatu Airfryer.

Pravljenje domaćeg pomfrita

Da biste napravili odličan domaći pomfrit u aparatu Airfryer:

- Odaberite vrstu krompira koja je pogodna za pravljenje pomfrita, npr. sveži, (blago) brašnjavi krompiri.
- Najbolje je da krompire pržite na vazduhu u porcijama do 800 g/28 oz radi dobijanja ravnomernijih rezultata. Veći pomfrit obično je manje hrskav od manjeg pomfrita.

- 1 Oljuštite krompire i isecite ih na štapiće (debljine 10 x 10 mm/0,4 x 0,4 inča).**
- 2 Potopite štapiće od krompira u činiju sa vodom na 30 minuta.**
- 3 Ispraznite činiju i osušite štapiće od krompira kuhinjskom krpom ili ubrusom.**
- 4 Sipajte jednu kašiku ulja u činiju, stavite štapiće u nju i mešajte dok štapići ne budu prekriveni uljem.**

- 5 Rukom ili kuhinjskim priborom sa prorezima uklonite štapiće iz činije, tako da višak ulja ostane u činiji.

Napomena

- Nemojte da naginjete činiju da biste istresli sve štapiće odjednom kako višak ulja ne bi završio u posudi.

- 6 Stavite štapiće u korpu.
- 7 Pržite pomfrit i protresite korpu 2–3 puta tokom pripreme.

Čišćenje

Upozorenje

- Ostavite korpu, posudu i unutrašnjost aparata da se potpuno ohlade pre nego što započnete čišćenje.
- Posuda, korpa i unutrašnjost aparata imaju premaz protiv lepljenja. Nemojte da koristite metalni kuhinjski pribor niti abrazivne materijale za čišćenje zato što mogu da oštete premaz protiv lepljenja.

Aparat očistite nakon svakog korišćenja. Uklonite ulje i mast sa dna posude nakon svake upotrebe.

- 1 Pritisnite dugme za uključivanje/isključivanje () da biste isključili aparat, isključite utikač iz zidne utičnice i ostavite aparat da se ohladi.

Savet

- Izvadite posudu i korpu da biste omogućili da se Airfryer brže ohladi.

- 2 Uklonite masnoću ili ulje sa dna posude.
- 3 Operite posudu i korpu u mašini za pranje sudova. Takođe možete da očistite vrućom vodom sa deterdžentom za sudove i neabrazivnim sunderom (pogledajte „Tabelu čišćenja“).

Napomena

- Stavite posudu sa gumenim čepom u mašinu za sudove. Nemojte da uklanjate gumeni čep pre čišćenja.

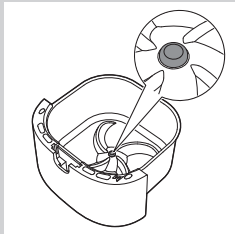

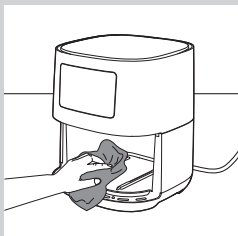
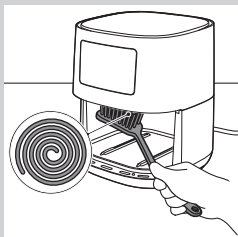
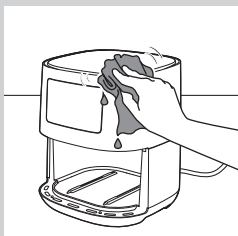

Savet

- Ako su se ostaci hrane zalepili za posudu ili korpu, možete da ih potopite u vruću vodu sa deterdžentom za sudove na 10–15 minuta. Potapanje oslobađa ostatke hrane i olakšava njihovo uklanjanje. Proverite da li koristite deterdžent za sudove koji može da rastvori ulje i masnoću. Ako na posudi ima fleka od masnoće na posudi ili korpi i ne možete da ih uklonite vrućom vodom i deterdžentom za sudove, upotrebite tečno sredstvo za uklanjanje masnoće.
- Po potrebi, ostatke hrane koji su zalepljeni za grejni element možete da uklonite pomoću četke sa mekanim ili srednje tvrdim vlaknima. Nemojte da koristite četku sa metalnim vlaknima niti četku sa tvrdim vlaknima pošto one mogu da oštete premaz na grejnom elementu.

4 Spoljašnji deo aparata obrišite vlažnom krpom.





Napomena

- Uverite se da na upravljačkoj ploči nema zaostale vlage. Osušite upravljačku ploču krpom nakon što je očistite.

5 Očistite grejni element pomoću četke za čišćenje kako biste uklonili ostatke hrane.

6 Očistite unutrašnjost aparata vrućom vodom i neabrazivnim sunderom.

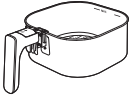
Tabela za čišćenje

			
	✓	✓	✗
	✓	✓	✗

Memorija

- 1 Isključite uređaj iz električne mreže i ostavite ga da se ohladi.
- 2 Uverite se da su svi delovi čisti i suvi pre odlaganja.

Napomena

- Airfryer uvek držite horizontalno kada ga nosite. Uverite se da takode pridržavate posudu sa prednje strane aparata jer posuda sa korpom može da isklizne iz aparata ako se slučajno nagne nadole. To može da dovede do oštećenja tih delova.
- Uvek proverite da li su uklonjivi delovi aparata Airfryer fiksirani pre nošenja i/ili odlaganja.

Recikliranje



- Ovaj simbol ukazuje na to da ovaj proizvod ne sme da se odlaže sa običnim kućnim otpadom (2012/19/EU).
- Pratite propise svoje zemlje za zasebno prikupljanje otpadnih električnih i elektronskih proizvoda. Pravilno odlaganje doprinosi sprečavanju negativnih posledica po životnu sredinu i zdravlje ljudi.

Izjava o usaglašenosti

DAP B.V. ovim putem izjavljuje da je Airfryer HD9255 uskladen sa direktivom 2014/53/EU.

Ceo tekst deklaracije o usklađenosti za EU dostupan je na sledećoj internet adresi: <https://www.philips.com>.

Airfryer HD9255 je opremljen Wi-Fi modulom, 2,4 GHz 802.11 b/g/n, sa maksimalnom izlaznom snagom od 92,9 mW EIRP.

Garancija i podrška

Ako vam trebaju informacije ili podrška, posetite www.philips.com/support ili pročitajte međunarodni garantni list.

Ažuriranja softvera

Ažuriranje je neophodno radi zaštite vaše privatnosti i garantovanja pravilnog funkcionisanja aparata Airfryer i aplikacije. Aplikacija povremeno obavlja ažuriranje na najnoviji softver. Pored toga, Airfryer automatski ažurira firmver.



Napomena

- Kada se instalira ažuriranje, proverite da li je Airfryer povezan na kućnu Wi-Fi mrežu. Pametni uređaj može da bude povezan na bilo koju mrežu.
- Uvek koristite najnoviju aplikaciju i firmver.
- Ažuriranja postaju dostupna kad se poboljša softver ili radi sprečavanja bezbednosnih problema.
- Ažuriranje firmvera se pokreće automatski kada je Airfryer u režimu pripravnosti. Ovo ažuriranje traje približno 1 minut, a za to vreme na ekranu aparata Airfryer treperi „---“. Tokom tog perioda nije moguće koristiti Airfryer.

Kompatibilnost uređaja

Detaljne informacije o kompatibilnosti aplikacije potražite u podacima u prodavnici aplikacija.

Fabričko resetovanje

Za fabričko resetovanje aparata Airfryer, istovremeno pritisnite dugmad za povećavanje temperature i vremena i zadržite ih 10 sekundi.

Airfryer zatim više nije povezan na kućnu Wi-Fi mrežu i nije uparen sa pametnim uređajem.

Rešavanje problema

U ovom poglavlju ukratko su navedeni najčešći problemi do kojih može da dođe sa aparatom. Ako ne uspete da rešite problem pomoću informacija navedenih u nastavku, posetite www.philips.com/support da biste pronašli listu najčešćih pitanja ili se obratite centru za korisničku podršku u svojoj zemlji.

Problem	Mogući uzrok	Rešenje
Spoljašnjost aparata postaje vruća tokom upotrebe.	Toplota iz unutrašnjosti prenosi se i na spoljašnje zidove.	To je normalno. Sve ručke i regulatori koje je potrebno dodirivati tokom upotrebe ostaju dovoljno hladni da možete da ih dodirnete.
		Posuda, korpa i unutrašnjost aparata uvek postaju vrući kada se aparat uključi kako bi se hrana pravilno pripremila. Ti delovi su uvek prevrući za dodirivanje.
		<p>Ako ostavite aparat uključen duže vreme, neki delovi postaju prevrući na dodir. Ti delovi su na aparatu označeni sledećom ikonom:</p>  <p>Ako ste svesni vrućih delova i izbegavate da ih dodirujete, aparat je potpuno bezbedan za upotrebu.</p>
Moj domaći pomfrit ne ispada kao što je očekivano.	Niste upotrebili odgovarajuću vrstu krompira.	Da biste dobili najbolje rezultate, koristite sveže brašnjave krompire. Ako je potrebno da odložite krompir, nemojte da ih odlažete na hladno mesto poput frižidera. Odaberite krompire na čijoj ambalaži je navedeno da su pogodni za prženje.
	U korpu ste stavili preveliku količinu namirnica.	Pratite uputstva na stranici 178 u ovom korisničkom priručniku da biste pripremili domaći pomfrit.
	Neke vrste namirnica potrebno je promešati na pola vremena pripreme.	Pratite uputstva na stranici 178 u ovom korisničkom priručniku da biste pripremili domaći pomfrit.
Airfryer neće da se uključi.	Aparat možda nije uključen u struju.	Proverite da li je utikač pravilno uključen u zidnu utičnicu.
	Nekoliko aparata je povezano na jednu utičnicu.	Airfryer koristi visok napon. Probajte sa drugom utičnicom i proverite osigurače.

Problem	Mogući uzrok	Rešenje
Vidim neka oguljena mesta u aparatu Airfryer.	Neke male tačke mogu da se pojave u posudi aparata Airfryer usled slučajnog dodirivanja ili grebanja premaza (npr. prilikom čišćenja grubim alatima i/ili prilikom umetanja korpe).	Oštećenja možete da sprečite pravilnim spuštanjem korpe u posudu. Ako korpu umećete pod uglom, njena bočna strana može da udari o zid posude, što može da dovede do skidanja malih delova premaza. Ako dođe do toga, imajte na umu da to nije štetno zato što su svi korišćeni materijali bezbedni za korišćenje sa hranom.
Aparat ispušta beli dim.	Kuvate masnu hranu.	Pažljivo izlijte višak ulja ili masnoće iz posude, pa nastavite sa pripremom.
	U posudi ima ostataka masnoće od prethodne upotrebe.	Beli dim javlja se usled ostataka masnoće koji se zagrevaju u posudi. Uvek temeljno očistite posudu i korpu nakon svake upotrebe.
	Prezle ili premaz se nisu pravilno naneli na hranu.	Sićušni delovi prezle koji lete mogu da dovedu do pojave belog dima. Čvrsto nanesite prezle ili premaz na hranu da biste bili sigurni da će ostati.
	Marinada, tečnost ili sokovi od mesa prskaju u masnoću ili ulje.	Osušite hranu pre nego što je stavite u korpu.
Na ekranu aparata Airfryer se prikazuje „E1“.	Aparat je pokvaren/ima grešku.	Pozovite Philips servisnu liniju za pomoć ili se obratite centru za korisničku podršku u svojoj zemlji.
	Airfryer možda stoji na mestu koje je previše hladno.	Ako je aparat stajao na mestu sa niskom temperaturom, ostavite ga da se ugrije na sobnu temperaturu bar 15 minuta pre nego što ga ponovo uključite. Ako se na ekranu i dalje prikazuje „E1“, pozovite Philips servisnu liniju za pomoć ili se obratite centru za korisničku podršku u svojoj zemlji.
Wi-Fi LED indikator na aparatu Airfryer više ne svetli.	<ul style="list-style-type: none"> Airfryer više nije povezan na kućnu Wi-Fi mrežu. Promenili ste kućnu Wi-Fi mrežu. 	Ponovite proces uparivanja redosledom koji je opisan u aplikaciji. Ako to ne pomogne, ponovo započnite proces podešavanja.
Aplikacija prikazuje da proces uparivanja nije uspeo.	Proverite da li ste obavili korake redosledom koji je opisan u aplikaciji: Prvo pritisnite dugme na aparatu, a zatim aktivirajte uparivanje u aplikaciji.	Ponovite proces uparivanja redosledom koji je opisan u aplikaciji. Ako to ne pomogne, ponovo započnite proces podešavanja.
Na ekranu treperi „---“.	Airfryer ažurira firmver.	Sačekajte približno jedan minut da se proces ažuriranja firmvera završi. Ne možete da koristite Airfryer tokom ažuriranja firmvera.

ЗМІСТ

Важлива інформація	186
Вступ	191
Загальний опис	191
Перед першим використанням	193
Додаток NutriU App	193
Керування голосом	194
Підготовка до використання	194
Застосування пристрою	195
Таблиця продуктів	195
Смаження з використанням гарячого повітря	197
Вибір режиму збереження тепла	201
Приготування з попередніми налаштуваннями	202
Перехід до іншого набору налаштувань	203
Запуск приготування за рецептом із додатка NutriU	204
Приготування картоплі фри по-домашньому	205
Чищення	206
Таблиця з чищення	208
Зберігання	208
Утилізація	208
Заява про відповідність	208
Гарантія та підтримка	209
Оновлення програмного забезпечення	209
Сумісність пристроїв	209
Скидання до заводських налаштувань	209
Усунення несправностей	209

Важлива інформація

Уважно прочитайте цю важливу інформацію перед початком користування пристроєм та зберігайте його для майбутньої довідки.

Небезпечно

- Ніколи не занурюйте пристрій у воду та не мийте його під краном.
- Для запобігання ураженню електричним струмом слідкуйте, щоб усередину пристрою не потрапила вода чи інша рідина.
- Завжди кладіть продукти для смаження у кошик, щоб вони не торкалися нагрівальних елементів.
- Не накривайте отвори входу і виходу повітря, коли пристрій працює.
- Для запобігання пожежі не наливайте в чашу олію.
- Не використовуйте пристрій, якщо штекер, шнур живлення або сам пристрій пошкоджено.
- Не торкайтеся внутрішньої частини пристрою, коли він працює.
- Не кладіть продукти вище максимального рівня, вказаного в кошику.
- Слідкуйте, щоб нагрівач був вільний і щоб до нього не прилипала їжа.

Попередження

- Якщо кабель живлення пошкоджено, для уникнення небезпеки його потрібно замінити лише у Philips, звернувшись до сервісного агента компанії або кваліфікованих осіб.
- Підключайте пристрій лише до заземленої розетки. Завжди перевіряйте, чи штекер встановлено у розетку належним чином.



- Цей пристрій не призначено для керування за допомогою зовнішнього таймера чи окремої системи дистанційного керування.
- Під час роботи пристрою поверхні, доступні для дотику, можуть нагріватися.
- Цим пристроєм можуть користуватися діти віком від 8 років або більше чи особи із послабленими фізичними відчуттями або розумовими здібностями, чи без належного досвіду та знань, за умови, що користування відбувається під наглядом, їм було проведено інструктаж щодо безпечного користування пристроєм та їх було повідомлено про можливі ризики. Не дозволяйте дітям бавитися пристроєм. Не дозволяйте дітям до 8 років виконувати чищення та догляд без нагляду дорослих.
- Зберігайте пристрій і шнур живлення подалі від дітей віком до 8 років.
- Не встановлюйте пристрій біля стіни або інших пристроїв. Залиште щонайменше 10 см вільного місця за пристроєм, над ним і з обох сторін. Не ставте нічого зверху на пристрій.
- Під час смаження із використанням гарячого потоку повітря з отворів виходу повітря виходить гаряча пара. Тримайте руки та обличчя на безпечній відстані від пари і від отворів виходу повітря. Також будьте обережні, коли виймаєте чашу із пристрою, щоб не обпектися гарячою парою і повітрям.
- Ніколи не використовуйте легкі продукти або папір для випікання у пристрої.
- Зберігання картоплі: температура повинна відповідати сорту картоплі, яка зберігається, і має бути вище 6°C для

зменшення ризику впливу акриламід у на приготовану їжу.

- Не ставте пристрій на гарячу газову плиту, на усі види електроплит та електричних пластин чи у розігріту духовку або біля них.
- Ніколи не наливайте в чашу олію.
- Цей пристрій створено для використання за температури середовища від 5°C до 40°C.
- Перед тим як під'єднувати пристрій до електромережі, перевірте, чи збігається напруга, вказана на пристрої, з напругою у мережі.
- Тримайте шнур живлення подалі від гарячих поверхонь.
- Не встановлюйте пристрій на або біля займистих матеріалів (наприклад, скатертини або занавісок).
- Не використовуйте пристрій для інших цілей, ніж описано в цьому посібнику користувача, і користуйтеся лише оригінальними аксесуарами Philips.
- Не залишайте пристрій працювати без нагляду.
- Чаша, кошик і збирач жиру нагріваються під час і після використання пристрою, тому завжди користуйтеся ними обережно.
- Перед першим використанням ретельно почистіть частини, які контактуватимуть із їжею. Див. вказівки у посібнику.

Увага!

- Цей пристрій призначено виключно для побутового використання. Його не призначено для використання на службових кухнях у магазинах, офісах, фермерських господарствах та в інших виробничих умовах. Його не призначено для використання клієнтами в готелях, мотелях, готелях із комплексом послуг «ночівля і сніданок» та інших жилих середовищах.
- Завжди від'єднуйте пристрій від мережі, якщо залишаєте його без нагляду, та перед тим як збирати, розбирати, чистити або відкладати його на зберігання.
- Поставте пристрій на горизонтальну, рівну і стійку поверхню.
- Якщо пристрій використовується неналежно, у професійних чи напівпрофесійних цілях або іншим чином всупереч цій інструкції, гарантія втрачає чинність, а компанія Philips не несе відповідальності за заподіяну шкоду.
- Перевірку та ремонт пристрою слід проводити виключно у сервісному центрі, уповноваженому Philips. Не намагайтеся ремонтувати пристрій самостійно, це призведе до втрати гарантії.
- Після використання завжди від'єднуйте пристрій від мережі.
- Дайте пристрою охолонути протягом прибл. 30 хвилин, перед тим як брати його або чистити.
- Готуйте продукти в пристрої до золотисто-жовтого, а не до темного або коричневого кольору. Видаляйте обгорілі залишки. Не смажте картоплю за температури вище 180°C (щоб мінімізувати утворення акриламідів).

- Не натискайте кнопки розблокування кошика під час струшування.
- Будьте обережні під час чищення верхньої ділянки відділення для приготування: гарячий нагрівальний елемент, край металевих частин.
- Завжди слідкуйте, щоб їжа була в мультиварці до повної готовності.
- Завжди майте повний контроль над мультиваркою, також під час використання функції дистанційного керування чи відкладеного старту.
- Під час приготування жирної їжі з мультиварці може виходити дим. Будьте особливо уважні, коли використовуєте функцію дистанційного керування чи відкладеного старту.
- Слідкуйте, щоб функцію дистанційного керування використовувала лише одна особа за раз.
- Будьте уважні, коли готуєте продукти, які швидко псуються, за допомогою функції відкладеного старту (можливе розмноження бактерій).

Електромагнітні поля (ЕМП)

Цей пристрій Philips відповідає усім чинним стандартам та правовим нормам, що стосуються електромагнітних полів.

Автоматичне вимкнення

Пристрій обладнано функцією автоматичного вимкнення. Якщо впродовж 20 хвилин не натиснути жодної кнопки, пристрій вимкнеться автоматично. Щоб вимкнути пристрій вручну, натисніть кнопку «увімк. /вимк.».

Вступ

Вітаємо з придбанням виробу Philips!

Щоб у повній мірі скористатися підтримкою, яку пропонує компанія Philips, зареєструйте свій виріб на веб-сайті

www.philips.com/welcome.

Мультипіч Philips – це єдина мультипіч з унікальною технологією Rapid Air для смаження улюблених продуктів із невеликою кількістю олії чи без неї і з використанням на 90% менше жиру.

Технологія Philips Rapid Air готує їжу з усіх боків, а наш дизайн «морської зірки» Starfish забезпечує відмінні результати від першого й до останнього шматка.

Насолоджуйтеся смаком ідеально приготованої смаженої їжі – хрусткої зовні та ніжної всередині. Тепер можна смажити, підсмажувати, запікати й пекти різноманітні смачні страви здоровішим способом.

Щоб отримати більше натхнення, рецептів та докладну інформацію про мультипіч, відвідайте вебсайт

www.philips.com/kitchen або завантажте безкоштовний додаток NutriU* для iOS® або Android™.

*Додаток NutriU може бути недоступний у вашій країні.



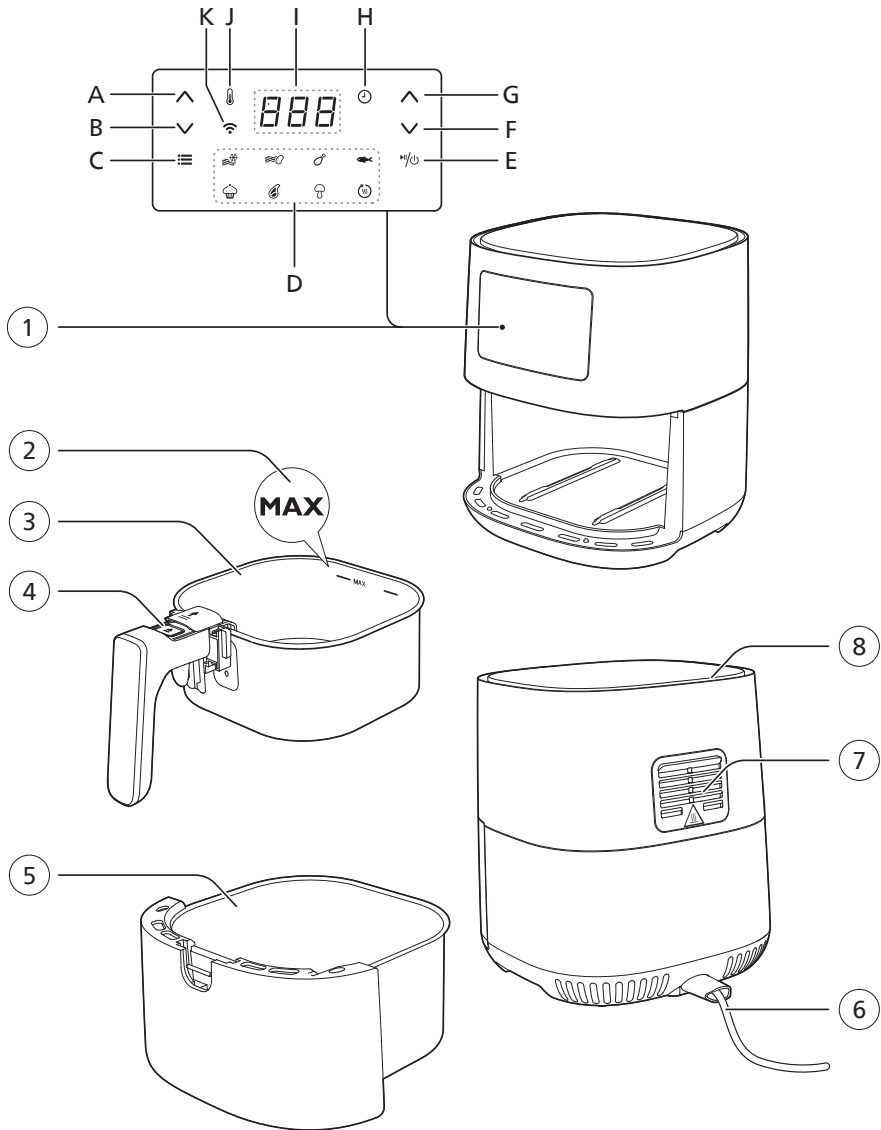

У такому разі для натхнення відвідайте місцевий вебсайт Philips.

Загальний опис

- 1** Панель керування
 - A Кнопка збільшення температури
 - B Кнопка зменшення температури
 - C Кнопка меню
 - D Попередньо налаштовані меню
 - E Кнопка увімк./вимк.
 - F Кнопка зменшення часу
 - G Кнопка збільшення часу
 - H Індикація часу
 - I Екран
 - J Індикація температури
 - K Індикатор Wi-Fi
- 2** Позначка MAX
- 3** Кошик
- 4** Кнопка розблокування кошика
- 5** Чаша
- 6** Кабель живлення
- 7** Отвори виходу повітря
- 8** Вхідний отвір



Стан індикатора Wi-Fi

Індикатор Wi-Fi  не світиться	<ul style="list-style-type: none"> • Мультипіч не під'єднано до домашньої мережі Wi-Fi (досі не було виконано початкового налаштування Wi-Fi) або втрачено зв'язок із домашньою мережею Wi-Fi, наприклад, через зміну домашнього маршрутизатора або надто велику відстань між мультипічю та маршрутизатором.
Індикатор Wi-Fi  світиться	<ul style="list-style-type: none"> • Налаштування з додатком NutriU завершено, мультипіч підключено до домашньої мережі Wi-Fi.
Індикатор Wi-Fi  блимає	<ul style="list-style-type: none"> • Мультипіч знаходиться в режимі «налаштування» під час налаштування Wi-Fi. На екрані відображаються три ризики, а кнопки мультипечі неактивні; або якщо підключення вже встановлено, то блимання світлодіодного індикатора означає, що мультипіч під'єднується до домашньої мережі Wi-Fi.
Індикатор Wi-Fi  блимає з довгими перервами	<ul style="list-style-type: none"> • Функція Wi-Fi мультипечі несправна. Мультипіч можна використовувати без підключення до мережі, або ж можна зателефонувати на гарячу лінію служби підтримки Philips чи звернутися до Центру обслуговування клієнтів у вашій країні.

Перед першим використанням

- 1 Зніміть весь пакувальний матеріал.
- 2 Зніміть із пристрою етикетки або наклейки (за наявності).
- 3 Перед першим використанням добре помийте пристрій, як це вказано в розділі про чищення.

Додаток NutriU App

Ваша мультипіч Philips підтримує Wi-Fi, що дозволяє підключитися до додатка NutriU і повністю вдосконалити спосіб користування мультипіччю. У додатку ви можете вибирати улюблені рецепти, надсилати їх мультипечі й запускати зі смарт-пристрою. Ви можете запустити процес приготування, стежити за ним і регулювати його зі смартфона, де б ви не перебували, навіть далеко від дому.

Під'єднання мультипечі до додатка

- 1 Вставте штепсель мультипечі в розетку.
- 2 Перш ніж почати просте налаштування Wi-Fi, переконайтеся, що розумний пристрій знаходиться в межах досяжності домашньої мережі Wi-Fi.
- 3 Завантажте додаток Philips NutriU на розумний пристрій із магазину додатків або з сайту www.philips.com/NutriU, виконайте процес реєстрації та виберіть підключену мультипіч у профілі в розділі «Мої пристрої».
- 4 Виконайте вказівки в додатку, щоб під'єднати мультипіч до Wi-Fi і спарувати її.

- 5 Якщо світлодіодний індикатор Wi-Fi на інтерфейсі користувача мультипечі світиться без блимання, мультипіч під'єднано.

Примітка

- Підключайте мультипіч до домашньої мережі Wi-Fi 2,4 ГГц 802.11 b/g/n.
- Для під'єднання мультипечі до домашньої мережі Wi-Fi потрібне просте налаштування Wi-Fi.
- Процес спарення полягає в підключенні додатка NutriU до розумної мультипечі.
- Процес налаштування Wi-Fi можна скасувати в додатку або шляхом відключення мультипечі від електромережі.
- Щоб почати процес спарення, натисніть та утримуйте кнопку зменшення температури і дотримуйтеся інструкцій в додатку, або ж запустіть цей процес із налаштувань у додатку NutriU.

Керування голосом

- 1 Завантажте додаток NutriU.
- 2 Під'єднайте додаток NutriU до мультипечі.
- 3 Дайте згоду на «віддалене приготування їжі».
- 4 Підключіть додаток NutriU за допомогою голосового помічника. Це під'єднання можна виконати безпосередньо під час реєстрації або пізніше в налаштуваннях додатка NutriU. Якщо ви не бачите параметра увімкнення функції голосового керування в додатку NutriU, увімкніть уміння Kitchen+ через голосовий помічник.

Примітка

- Якщо у вас немає додатка для голосового керування, спочатку завантажте його, щоб надсилати команди мультипечі.
- Детальні голосові команди доступні в додатку для голосового керування.

Підготовка до використання

- 1 Поставте пристрій на стійку, горизонтальну, рівну та жаростійку поверхню.

Примітка

- Не ставте нічого на пристрій або з його боків. Це може перешкоджати потоку повітря і впливати на результат смаження.
- Не ставте увімкнений пристрій біля або під предметами, які можуть пошкодитися під дією пари (наприклад, стіни та шафа).
- Залиште гумову пробку в чаші. Не виймайте її перед приготуванням.

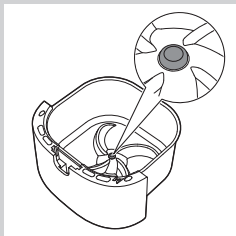

Застосування пристрою

Таблиця продуктів

Подана нижче таблиця допоможе вибрати основні налаштування для приготування потрібних страв.



Примітка

- Пам'ятайте, що ці налаштування є порадами. Оскільки продукти відрізняються походженням, розміром, формою і сортом, компанія не може подати оптимальних налаштувань для приготування продуктів.
- Готуючи більшу кількість їжі (наприклад, картоплю-фрі, креветки, курячі лапки, заморожені закуски), струшуйте, перевертайте або помішуйте продукти в кошику 2–3 рази протягом приготування, щоб досягти рівномірних результатів.

Інгредієнти	Мін.– макс. кількість	Час (хв)	Температура	Примітка
Заморожена картопля-фрі тонкої нарізки (7x7 мм)	200–500 г	16–22	180°C	• Струсіть, переверніть або перемішайте 2–3 рази в процесі приготування
Картопля фрі по-домашньому (товщиною 10x10 мм)	200–500 г	18–26	180°C	• Струсіть, переверніть або перемішайте 2–3 рази в процесі приготування
Заморожені курячі шматочки	200–600 г	10–15	200°C	• Струшуйте, перевертайте або помішуйте в процесі приготування
Заморожені налисники	200–600 г	10–15	200°C	• Струшуйте, перевертайте або помішуйте в процесі приготування
Гамбургер (приблизно 150 г)	1–3 котлетки	15–20	200°C	
М'ясний хлібець	800 г	50–55	150°C	• Використовуйте форму для випікання
М'ясна нарізка без кісток (приблизно 150 г)	1–2 нарізки	11–15	200°C	• Струшуйте, перевертайте або помішуйте в процесі приготування
Тонкі сосиски (приблизно 50 г)	1–6 шт.	9–13	200°C	• Струшуйте, перевертайте або помішуйте в процесі приготування

Інгредієнти	Мін.– макс. кількість	Час (хв)	Температура	Примітка
Курячі гомілки (приблизно 125 г)	2–6 шт.	18–24	180°C	<ul style="list-style-type: none"> • Струшуйте, перевертайте або помішуйте в процесі приготування
Куряча грудка (приблизно 160 г)	1–3 шт.	20–25	180°C	
Ціла риба (приблизно 300–400 г)	1–2 риби	15–20	200°C	
Філе риби (приблизно 200 г)	1–3 (1 шар)	22–25	160°C	
Овочева асорті (грубо нарізане)	200–600 г	10–20	180°C	<ul style="list-style-type: none"> • Встановіть час приготування на власний смак • Струшуйте, перевертайте або помішуйте в процесі приготування
Мафіни (приблизно 50 г)	1–7	12–14	180°C	<ul style="list-style-type: none"> • Використовуйте форми для мафінів
Пироги	500 г	50–60	160°C	<ul style="list-style-type: none"> • Використовуйте форму для пирога
Попередньо спечений хліб/ рогаики (приблизно 60 г)	1–4 шт.	6–8	200°C	
Домашній хліб	500 г	50–60	150°C	<ul style="list-style-type: none"> • Використовуйте форму для випікання • Форма хліба має бути якомога пласкою, щоб він не торкався нагрівального елемента, коли тісто підростатиме.

Смаження з використанням гарячого повітря

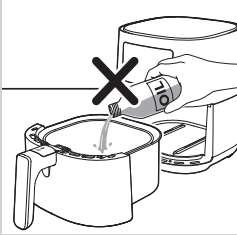

! Увага!

- Ця мультиварка працює із використанням гарячого повітря. Не наливайте в чашу олію, жир для смаження або іншу рідину.
- Не торкайтеся гарячих поверхонь. Використовуйте ручки або регулятори. Щоб узяти гарячу чашу, використовуйте рукавички для печі.
- Цей пристрій призначений виключно для побутового використання.
- Під час першого використання з пристроєм може виходити дим. Це нормально.
- Пристрій не потребує попереднього нагрівання.

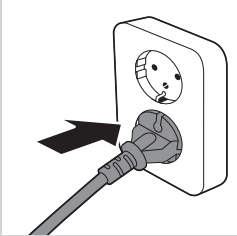

1 Вставте штекер у розетку.

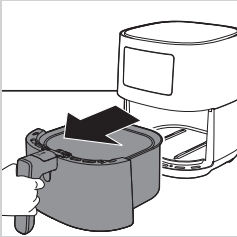

2 Вийміть чашу з кошиком із пристрою, потягнувши за ручку.

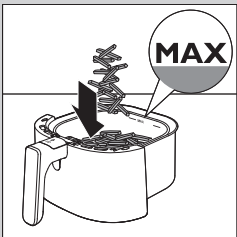

3 Покладіть продукти в кошик.

≡ Примітка

- За допомогою мультиварки можна готувати різноманітні страви. Потрібні кількості продуктів та приблизний час приготування шукайте в розділі «Таблиця продуктів».
- Не перевищуйте кількість, вказану в розділі «Таблиця продуктів», і не наповнюйте кошик вище позначки MAX, оскільки це може вплинути на якість готової страви.
- Щоб одночасно приготувати різні продукти, спочатку перевірте рекомендований час їх приготування.

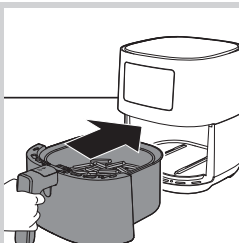

4 Вставте чашу з кошиком назад у мультипіч.

! Увага!

- Не використовуйте чашу без кошика.
- Не торкайтеся чаші або кошика під час використання і деякий час опісля, оскільки вони дуже нагріваються.

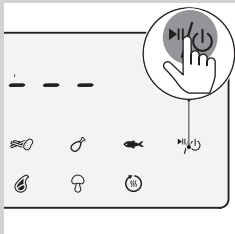

5 Щоб увімкнути пристрій, натисніть кнопку увімк./вимк.

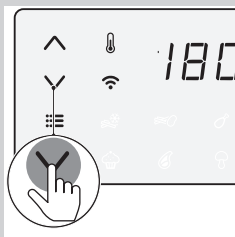

6 Натисніть кнопку збільшення або зменшення температури, щоб вибрати потрібну температуру.

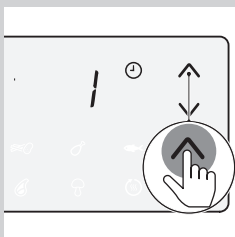

7 Натисніть кнопку збільшення часу, щоб вибрати потрібний час.

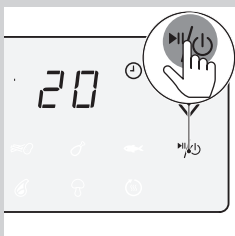

8 Щоб почати приготування, натисніть кнопку увімк./вимк.

Примітка

- Під час приготування відображаються по черзі температура і час.
- Остання хвилина приготування відраховується в секундах.
- Типові налаштування для приготування різних типів їжі дивіться у таблиці продуктів.
- Коли починається процес приготування їжі і мультипіч спарено з розумним пристроєм, можна переглядати, керувати і змінювати параметри приготування їжі також у додатку NutriU.

Підказка

- Якщо потрібно змінити час приготування або температуру приготування під час роботи пристрою, з цією метою натисніть відповідну кнопку збільшення або зменшення в будь-який час.
- Щоб призупинити процес приготування, натисніть кнопку увімк./вимк. Щоб відновити процес приготування, натисніть кнопку увімк./вимк. ще раз, щоб продовжити.
- Якщо витягнути чашу та кошик, пристрій автоматично перейде у режим паузи. Процес приготування продовжиться, коли чашу та кошик знову буде встановлено у пристрій.
- **Щоб змінити одиниці температури з Цельсія на Фаренгейта або навпаки на мультипечі, натисніть одночасно кнопки збільшення та зменшення температури та утримайте протягом приблизно 10 секунд.**

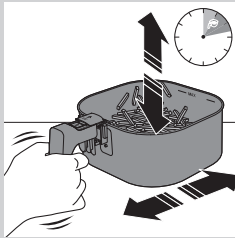

Примітка

- Якщо не налаштувати потрібний час приготування протягом 20 хвилин, з міркувань безпеки пристрій автоматично вимкнеться.
- Під час приготування деякі продукти потрібно час від часу струшувати або перевертати (див. «Таблиця продуктів»). Щоб струсити продукти, витягніть чашу з кошиком, покладіть її на жаростійку робочу поверхню, посуньте кришку і натисніть кнопку розблокування кошика, щоб вийняти кошик і струсіть його над раковиною. Потім поставте кошик назад у чашу, а чашу – назад у пристрій.

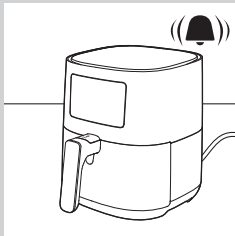

9 Коли таймер подає звуковий сигнал, це означає, що минув встановлений час приготування.

Примітка

- Процес приготування можна зупинити вручну. Для цього натисніть кнопку увімк./вимк.

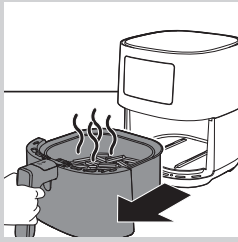

10 Витягніть чашу і перевірте, чи продукти готові.

! Увага!

- Після приготування чаша мультиварки гаряча. Завжди ставте її на жаростійку робочу поверхню (наприклад, на спеціальну підставку тощо), коли виймаєте чашу з пристрою.

≡ Примітка

- Якщо продукти ще не готові, просто вставте чашу назад у мультиварку, взявши її за ручку, і додайте до встановленого часу ще кілька хвилин.

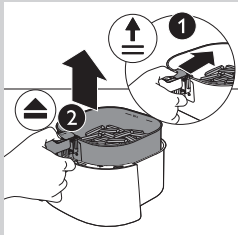

11 Щоб видалити дрібні продукти (наприклад, картоплю-фри), вийміть кошик із чаші, спочатку посунавши кришку, а потім натисніть кнопку розблокування кошика.

! Увага!

- Після приготування чаша, кошик, внутрішня частина корпусу та продукти є гарячими. Залежно від типу продуктів у мультиварці із чаші може виходити пара.

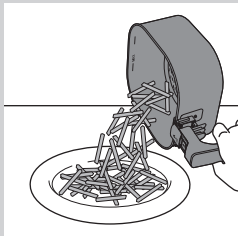

12 Викладіть продукти з кошика в миску або на тарілку. Завжди виймайте кошик із чаші, щоб спорожнити, адже на дні чаші може бути гаряча олія.

≡ Примітка

- Великі або крихкі продукти виймайте за допомогою щипців.
- Надлишок олії або перероблений жир із продуктів збирається на дні чаші.
- Залежно від типу продуктів, які готуються, можливо, ви захочете обережно зчідити зайву олію чи топлений жир із чаші після приготування кожної порції або перед тим, як струшувати чи повторно встановлювати кошик у чашу. Поставте кошик на жаростійку поверхню. Одягайте рукавички для печі для безпечного виливання зайвої олії або переробленого жиру. Поверніть кошик у чашу.

Приготувавши одну порцію продуктів, у мультиварці відразу можна готувати іншу.

≡ Примітка

- Щоб приготувати наступну порцію, повторіть кроки 3–12.

Вибір режиму збереження тепла

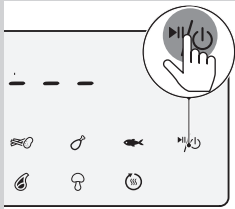

- 1 Натисніть кнопку увімк./вимк., щоб увімкнути мультипіч.

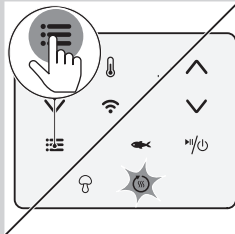

- 2 Натискайте кнопку меню стільки разів, скільки потрібно, щоб почала блимати піктограма збереження тепла.

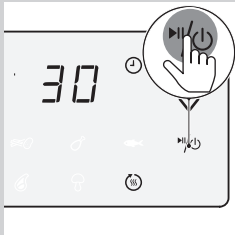

- 3 Натисніть кнопку увімк./вимк., щоб запустити режим збереження тепла.

Примітка

- Таймер збереження тепла налаштовано на 30 хвилин. Щоб змінити час збереження тепла (1–30 хвилин), натисніть кнопку зменшення часу. Час буде підтверджено автоматично.
- Змінити температуру в режимі збереження тепла неможливо.

- 4 Щоб призупинити режим збереження тепла, натисніть кнопку увімк./вимк. Щоб відновити режим збереження тепла, натисніть кнопку увімк./вимк. знову.

- 5 Щоб вийти з режиму збереження тепла, натисніть та утримуйте кнопку увімк./вимк.

Підказка

- Якщо така їжа, як картопля-фрі, втрачає хрусткість у режимі збереження тепла, можна скоротити час збереження тепла, вимкнувши пристрій раніше, або додати страві хрусткості протягом 2–3 хвилин за температури 180°C.

Примітка

- У режимі збереження тепла вентилятор і нагрівач всередині пристрою час від часу вмикаються.
- Режим збереження тепла створено для підтримання страви теплою одразу після завершення її приготування у мультипечі. Цей режим не призначений для підігрівання.

Приготування з попередніми налаштуваннями

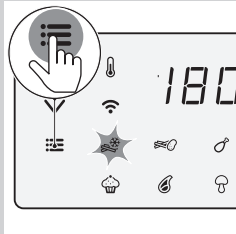

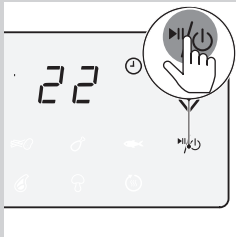

- 1 Виконайте кроки 1–5 у розділі «Смаження з використанням гарячого повітря».
- 2 Натисніть кнопку меню. Блимає піктограма заморожених закусок. Натисніть кнопку меню стільки разів, скільки потрібно, щоб почало блимати потрібне попереднє налаштування.









- 3 Почніть процес приготування, натиснувши кнопку увімк./вимк.

Примітка

- У наведеній нижче таблиці подано докладну інформацію про попередні налаштування.

Попереднє налаштування	Встановлений час (хв)	Задана температура	Вага (макс.)	Інформація
 Закуси із замороженою картоплею	22	180°C/350°F	500 г	<ul style="list-style-type: none"> • Закуси із замороженою картоплею, такі як картопля-фрі, картопля дольками, картопля сіточкою тощо • Струсіть, переверніть або перемішайте 2–3 рази в процесі приготування
 Свіжа картопля-фрі	26	180°C/350°F	500 г	<ul style="list-style-type: none"> • Використовуйте розсипчасту картоплю • Грубе нарізання 10x10 мм • Замочіть на 30 хвилин у воді, висушіть, після чого додайте ¼–1 стол. лож. олії • Струсіть, переверніть або перемішайте 2–3 рази в процесі приготування

Попереднє налаштування	Встановлений час (хв)	Задана температура	Вага (макс.)	Інформація
 Курячі гомілки	24	180°C/350°F	750 г	<ul style="list-style-type: none"> • До 6 курячих гомілок • Струсіть, переверніть або перемішайте в процесі приготування
 Філе риби (приблизно 200 г)	23	160°C	600 г	
 Мафіни	13	180°C/350°F	50 г на один мафін	<ul style="list-style-type: none"> • 7 мафінів за один раз
 М'ясні відбивні	13	200°C/400°F	300 г	<ul style="list-style-type: none"> • До 2 м'ясних відбивних без кістки
 Овочеve асорті	20	180°C/350°F	600 г	<ul style="list-style-type: none"> • Грубої нарізки • Використовуйте велику форму для випікання
 Збереження тепла	30	80°C/175°F	Немає	<ul style="list-style-type: none"> • Температуру налаштувати неможливо

Перехід до іншого набору налаштувань

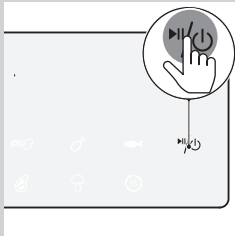

1 Під час приготування натисніть і довго утримуйте кнопку увімк./вимк., щоб зупинити процес приготування їжі. Пристрій перейде в режим очікування.

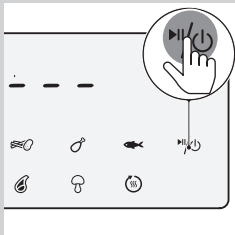

2 Натисніть кнопку увімк./вимк. знову, щоб увімкнути пристрій.



- 3 Натисніть кнопку меню стільки разів, скільки потрібно, щоб почало блимати потрібне попереднє налаштування.

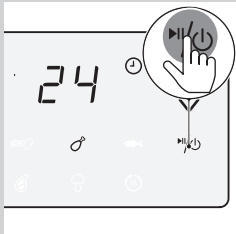

- 4 Щоб почати приготування, натисніть кнопку увімк./вимк.

Запуск приготування за рецептом із додатка NutriU

- 1 Натисніть кнопку увімк./вимк., щоб увімкнути мультипеч.
- 2 Відкрийте додаток NutriU на розумному пристрої і знайдіть потрібний рецепт.
- 3 Відкрийте рецепт і почніть процес приготування в додатку.



Примітка

- Під час приготування страв за рецептами, які розроблено для мультипечі, слід використовувати ту кількість продуктів, яку вказано у рецептах. У разі використання різних продуктів або іншої кількості, відрегулюйте час приготування. Під час приготування страв за рецептами, які розроблено для мультипечі, не забувайте про те, що може знадобитися налаштувати час і температуру.

**Підказка**

- За допомогою фільтра пошуку рецептів можна налаштувати пошук рецептів, розроблених саме для вашої розумної мультиварки.
- Коли процес приготування запускається з додатка, налаштування приготування можна побачити також на екрані мультиварки.
- Можна призупинити процес приготування або змінити налаштування на мультиварці або в додатку.
- Після завершення процесу приготування можна запустити режим збереження тепла в додатку або розпочати його з попереднього налаштування «збереження тепла» на мультиварці.
- Якщо їжа ще не готова, можна також продовжити процес приготування в додатку або на мультиварці.
- Щоб вийти з процесу приготування перед тим, як закінчиться час приготування, натисніть та утримайте кнопку увімк./вимк. на мультиварці або натисніть кнопку паузи, а потім кнопку зупинки в додатку.
- У додатку також можна налаштувати власний час і температуру.
- У нижній частині головного екрана розташовано кнопку переходу на головний екран, до рецептів, ручного режиму, статей або вашого профілю. Натисніть кнопку ручного режиму і надішліть власне налаштування часу й температури на мультиварку.

Приготування картоплі фрі по-домашньому

Щоб приготувати смачну картоплю фрі по-домашньому у мультиварці:

- Вибирайте такий сорт картоплі, який підходить для приготування картоплі фрі, наприклад свіжу, трохи розсипчасту картоплю.
 - Для рівномірного підсмажування найкраще готувати картоплю-фрі у мультиварці порціями по 500 г. Більші шматки картоплі фрі будуть менш хрусткими, ніж менші.
- 1 Почистіть картоплю і поріжте соломкою (товщиною 10 x 10 мм).**
 - 2 Замочіть картоплю, нарізану соломкою, у місці з водою принаймні на 30 хвилин.**
 - 3 Спорожніть миску і висушіть картоплю, нарізану соломкою, на кухонному або паперовому рушнику.**
 - 4 Налийте в миску 1 столову ложку олії, викладіть нарізану соломкою картоплю і перемішайте її з олією.**
 - 5 Руками або кухонним приладдям з отворами вийміть картоплю із миски так, щоб олія стекла в миску.**

Примітка

- Не нахилийте миску, щоб викласти всю картоплю у кошик за один раз, оскільки надлишок олії може потрапити в чашу.

- 6 Покладіть картопляну соломку в кошик.
- 7 Смажте нарізану соломкою картоплю і струсіть кошик 2–3 рази під час приготування.

Чищення

⚠ Попередження

- Перед чищенням дайте кошику, чаші та внутрішній частині пристрою повністю охолонути.
- Чаша, кошик та внутрішня частина пристрою мають антипригарне покриття. Не використовуйте металеве кухонне приладдя або абразивні засоби для чищення, оскільки вони можуть пошкодити антипригарне покриття.

Завжди чистьте пристрій після кожного використання. Видаляйте олію та жир із дна чаші після кожного використання.

- 1 Натисніть кнопку увімк./вимк. живлення (⏻/⏹), щоб вимкнути пристрій, вийміть штекер із розетки і дайте пристрою охолонути.

✳ Підказка

- Виймайте чашу та кошик для швидшого охолодження мультипечі.

- 2 Утилізуйте топлений жир чи олію із дна чаші.
- 3 Помийте чашу і кошик у посудомийній машині. Можна також помити їх із використанням неабразивної губки в гарячій воді, додаючи рідину для миття посуду (див. «Таблицю з чищення»).

Примітка

- Вставте чашу з гумовою пробкою в посудомийну машину. Перед чищенням не виймайте гумову пробку.

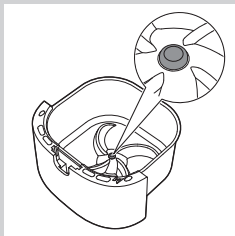



Підказка

- Якщо залишки їжі прилипнуть до чаші або кошика, їх можна замочити в гарячій воді з миючим засобом на 10–15 хвилин. Замочування розщеплює залишки їжі та полегшує їх видалення. Використовуйте рідину для миття посуду, що розчиняє олію та жир. Якщо на чаші або кошику є жирні плями, які не вдалося видалити в гарячій воді із миючим засобом, скористайтеся рідиною для знежирення.
- За потреби залишки їжі, які прилипли до нагрівального елемента, можна видалити щіткою з м'якою або середньою щетиною. Не використовуйте дротяну щітку або щітку з твердою щетиною, оскільки можна пошкодити покриття нагрівального елемента.

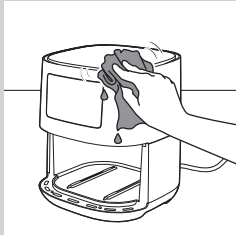

4 Протирайте пристрій ззовні вологою ганчіркою.



Примітка

- На панелі керування не має залишитися жодної вологи. Після чищення насухо витріть панель керування ганчіркою.

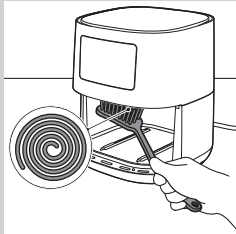



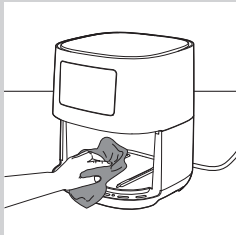

5 Почистіть нагрівальний елемент щіткою для чищення, щоб видалити залишки їжі.

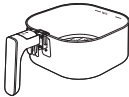

6 За допомогою неабразивної губки помийте пристрій всередині гарячою водою.

Таблиця з чищення

			
	✓	✓	✗
	✓	✓	✗

Зберігання

- 1 Від'єднайте пристрій від електромережі і дайте йому охолонути.
- 2 Перш ніж відкласти пристрій на зберігання, перевірте, чи всі частини чисті та сухі.

Примітка

- Переносьте мультипіч у горизонтальному положенні. Також слід тримати чашу спереду пристрою, оскільки чаша з кошиком може висунутися у разі випадкового нахилу вниз. Це може спричинити пошкодження цих частин.
- Перш ніж переносити та/або відкласти пристрій на зберігання, завжди перевіряйте, чи знімні частини мультипечі зафіксовано.

Утилізація



- Цей символ означає, що цей виріб не підлягає утилізації зі звичайними побутовими відходами (2012/19/EU).
- Дотримуйтеся правил розділеного збору електричних та електронних пристроїв у вашій країні. Належна утилізація допоможе запобігти негативному впливу на навколишнє середовище та здоров'я людей.

Заява про відповідність

Цим повідомленням компанія DAP B.V. стверджує, що мультипіч HD9255 відповідає вимогам Директиви 2014/53/EU. Повний текст заяви про відповідність ЄС доступний за такою адресою в Інтернеті: <https://www.philips.com>. Мультипіч HD9255 обладнано модулем Wi-Fi, 2,4 ГГц 802.11 b/g/n із максимальною вихідною потужністю 92,9 мВт EIRP.

Гарантія та підтримка

Якщо вам необхідна інформація чи підтримка, відвідайте веб-сайт www.philips.com/support або прочитайте окремий гарантійний талон.

Оновлення програмного забезпечення

Оновлення є необхідним для захисту вашої конфіденційності та належного функціонування мультипечі й додатка. Час від часу програмне забезпечення додатка автоматично оновлюється. Також мультипіч автоматично оновлює апаратне забезпечення.



Примітка

- Під час встановлення оновлення перевірте, чи мультипіч підключено до домашньої мережі Wi-Fi. Розумний пристрій може бути підключений до будь-якої мережі.
- Завжди використовуйте останню версію додатка та вбудованого програмного забезпечення.
- Доступні оновлення містять покращення програмного забезпечення або запобігають проблемам безпеки.
- Оновлення апаратного забезпечення починається автоматично, коли мультипіч перебуває в режимі очікування. Це оновлення триває до 1 хвилини, а на екрані мультипечі блимає індикація «---». Протягом цього часу користуватися мультипіччю неможливо.

Сумісність пристроїв

Детальну інформацію про сумісність додатка можна знайти в магазині додатків App Store.

Скидання до заводських налаштувань

Для скидання налаштувань мультипечі до заводських значень одночасно натисніть та утримуйте кнопки температури й збільшення значення часу протягом 10 секунд. Мультипіч більше не підключено до домашньої мережі Wi-Fi і не спарено з розумним пристроєм.

Усунення несправностей

У цьому розділі подано основні проблеми, які можуть виникнути під час використання пристрою. Якщо ви не в змозі вирішити проблему за допомогою інформації, поданої нижче, відвідайте веб-сайт www.philips.com/support для перегляду списку частих запитань або зверніться до Центру обслуговування клієнтів у своїй країні.

Проблема	Можлива причина	Вирішення
Під час використання зовнішня частина пристрою нагрівається.	Тепло всередині поширюється на зовнішні стіни.	Це нормально. Усі ручки та регулятори, яких потрібно торкатися під час використання, залишаються достатньо холодними. Чаша, кошик і внутрішня частина пристрою завжди нагріваються, коли пристрій увімкнено, щоб забезпечити належне приготування їжі. Ці частини надто гарячі для дотику.
		Якщо залишити пристрій увімкненим довший час, деякі ділянки стають надто гарячими для дотику. Ці ділянки позначено на пристрої такою піктограмою:  Допоки ви пам'ятаєте про гарячі ділянки і не торкаєтеся їх, пристрій можна цілком безпечно використовувати.
Картопля фрі по-домашньому не така, як очікувалося.	Ви берете невідповідну картоплю.	Для отримання найкращих результатів беріть свіжу розсипчасту картоплю. Не зберігайте картоплю у холодному місці, наприклад в холодильнику. Вибирайте картоплю, на упакованні якої вказано, що вона підходить для смаження.
	У кошику надто багато продуктів.	Виконайте вказівки на сторінці 205 цього посібника користувача для приготування домашньої картоплі-фрі.
	Під час приготування деякі продукти потрібно час від часу струшувати.	Виконайте вказівки на сторінці 205 цього посібника користувача для приготування домашньої картоплі-фрі.
Мультипіч не вмикається.	Пристрій не під'єднано до мережі.	Перевірте, чи штекер вставлено в розетку належним чином.
	До однієї розетки під'єднано кілька пристроїв.	Мультипіч має високу потужність. Скористайтеся іншою розеткою і перевірте запобіжники.
У мультипечі видно плями злущеного матеріалу.	У чаші мультипечі можуть з'явитися невеликі плями через випадкове торкання або дряпання покриття (наприклад, під час чищення за допомогою жорстких засобів для чищення та/або під час встановлення кошика).	Можна запобігти пошкодженню, понизивши кошик у чаші належним чином. У разі встановлення кошика під певним кутом можна вдарити його бік об стінку чаші, спричиняючи відлущування невеликих шматків покриття. Якщо це станеться, знайте, що це не шкідливо, оскільки всі матеріали, які використовуються, сумісні з харчовими продуктами.

Проблема	Можлива причина	Вирішення
Із пристрою виходить білий дим.	Ви готуєте жирні продукти.	Обережно зцідуйте зайву олію або жир із чаші, а потім продовжити приготування.
	У чаші залишилися жирні залишки їжі ще з попереднього разу.	Білий дим з'являється через нагрівання жирних залишків їжі в чаші. Завжди ретельно чистьте чашу та кошик після кожного використання.
	Сухарі не прилипли до їжі належним чином.	Дрібні шматки сухарів у повітрі можуть спричинити появу білого диму. Добре притисніть сухарі до їжі, щоб вони прилипли.
	Маринад, рідина або соки м'яса розбризкуються у вигляді топленого жиру.	Підсушіть продукти, перш ніж класти їх у кошик.
На екрані мультипечі відображається індикація «E1».	Пристрій зламаний/ несправний.	Зателефонуйте на гарячу лінію служби підтримки Philips або зверніться до Центру обслуговування клієнтів у вашій країні.
	Можливо, мультипіч зберігали в місці, де надто холодно.	Якщо пристрій зберігався за низької температури навколишнього середовища, дайте йому нагрітися до кімнатної температури принаймні протягом 15 хвилин, перш ніж знову під'єднати його до мережі. Якщо на дисплеї відображається індикація «E1», зателефонуйте на гарячу лінію служби підтримки Philips або зверніться до Центру обслуговування клієнтів у вашій країні.
Світлодіодний індикатор Wi-Fi на мультипечі більше не світиться.	<ul style="list-style-type: none"> Мультипіч більше не під'єднано до домашньої мережі Wi-Fi. Ви змінили домашню мережу Wi-Fi. 	Повторіть процес спарення в порядку, описаному в додатку. Якщо це не допоможе, запустіть процес налаштування ще раз.
Додаток показує, що процес спарення не є успішним.	Перевірте, чи ви виконали кроки в порядку, описаному в додатку: спочатку натисніть кнопку на пристрої, а потім активуйте спарення в додатку.	Повторіть процес спарення в порядку, описаному в додатку. Якщо це не допоможе, запустіть процес налаштування ще раз.
На моєму дисплеї блимає індикація «---».	Мультипіч оновлює вбудоване програмне забезпечення.	Зачекайте приблизно одну хвилину, щоб завершився процес оновлення вбудованого програмного забезпечення. Під час оновлення вбудованого програмного забезпечення користуватися мультипіччю не можна.

