

Lucznik



Overlock 720 D



INSTRUKCJA OBSŁUGI



Ważne wskazówki dotyczące bezpiecznego użytkowania

Maszyna jest przeznaczona wyłącznie do użytku **DOMOWEGO**. Podczas używania urządzenia elektrycznego zawsze powinno się zachować następujące podstawowe środki bezpieczeństwa: **Przeczytaj wszystkie wskazówki przed użyciem maszyny do szycia.**

U W A G A W celu zminimalizowania ryzyka porażenia prądem:

1. Nigdy nie powinno się pozostawiać maszyny do szycia podłączonej do prądu. Zawsze odłącz maszynę z gniazdka tuż po użyciu i przed czyszczeniem.
2. Zawsze odłącz z gniazdka przed wymianą żarówki. Wymieniaj żarówkę na podobną o mocy 15 W.
3. Nie dotykaj maszyny do szycia, która wpadła do wody. Natychmiast wyłącz z prądu.
4. Nie umieszczaj maszyny do szycia w miejscu, z którego może zsunąć się albo zostać strącona do wanny lub umywalki. Nie umieszczaj ani nie wrzucaj jej do wody ani do innej cieczy.

U W A G A W celu zminimalizowania ryzyka poparzeń, pożaru, porażenia prądem, bądź uszkodzenia ciała:

1. Pilnuj by nie została użyta do zabawy. Należy zwrócić szczególną uwagę, gdy maszyna do szycia jest używana przez albo przy dzieciach.
2. Używaj tej maszyny do szycia jedynie zgodnie z jej przeznaczeniem, w sposób opisany w niniejszej instrukcji obsługi. Używaj wyłącznie dodatków zalecanych przez producenta, zgodnie z opisem w instrukcji obsługi.
3. Nigdy nie pracuj na maszynie jeśli będzie miała uszkodzony kabel, bądź wtyczkę, jeśli nie będzie poprawnie działać, jeśli zostanie upuszczona lub uszkodzona, albo wrzucona do wody. Odnieś urządzenie do najbliższego autoryzowanego sprzedawcy lub punktu naprawczego w celu sprawdzenia, naprawy, bądź elektrycznej lub mechanicznej regulacji.
4. Nigdy nie pracuj na maszynie, jeśli ma ona zablokowany któryś otwór wentylacyjny. Chronь otwory wentylacyjne maszyny oraz rozrusznik przed zapchaniem kurzem, ścinkami i innymi zanieczyszczeniami.
5. Nigdy nie wrzucaj ani nie wkładaj niczego do otworów w maszynie.
6. Nie używaj na wolnym powietrzu.
7. Nie używaj w miejscach, gdzie rozpyła się produkty w aerozolu lub gdzie stosuje się tlen.
8. Żeby odłączyć maszynę, ustaw wszystkie włączniki na pozycję "off" ("0"), po czym wyjmij wtyczkę z gniazdka.
9. Nigdy nie używaj na miękkim podłożu takim jak łóżko lub kanapa, gdzie otwory wentylacyjne mogą zostać zablokowane.
10. Nie wyłączaj z gniazdka ciągnąc za kabel. W celu odłączenia od gniazdka chwyć wtyczkę, a nie kabel.
11. Nie zbliżaj palców do ruchomych części maszyny. Należy zwrócić szczególną uwagę na okolice igły maszyny do szycia.
12. Zawsze używaj odpowiedniej płytki ścięgowej. Niewłaściwa płytka ścięgowa może spowodować złamanie igły.
13. Nie używaj wygiętej ani tępej igły. Stosuj wyłącznie igły zalecane przez producenta.
14. Nie ciągnij ani nie popychaj materiału podczas szycia. Może to odkształcić igłę, powodując jej złamanie.
15. Wyłącz maszynę (pozycja "0") przy manipulowaniu w okolicy igły, na przykład przy nawlekaniu igły, wymianie igły, napełnianiu dolnej szpulki lub wymianie stopki, itp.
16. Zawsze wyłączaj z prądu kiedy będziesz zdejmował obudowę, smarował maszynę lub dokonywał innych samodzielnych regulacji i drobnych napraw wymienionych w instrukcji obsługi.
17. Trzymaj wtyczkę podczas zwijania kabla. Nie dopuść, by wtyczka swobodnie latała podczas zwijania kabla. Proszę się także stosować do wskazówek na temat ogólnego bezpieczeństwa na str. nr 2.

ZACHOWAJ INSTRUKCJĘ NA PRZYSZŁOŚĆ



Uwagi na temat bezpieczeństwa

1. Użytkownik musi zachować odpowiednią ostrożność w związku z ruchem igły w górę i w dół, a także nie może spuszczać oka z obszaru szycia podczas pracy.
2. Kiedy masz odejść od maszyny, podczas konserwacji lub wymiany części mechanicznych bądź akcesoriów, zawsze wyłączaj maszynę z prądu poprzez wyciągnięcie wtyczki.
3. Najwyższa dopuszczalna moc lampki w maszynie wynosi 15 watów.
4. Naprężenie paska klinowego powinno być regulowane wyłącznie przez mechanika.
5. Maszyna powinna być włączana zgodnie z ze specyfikacjami.
6. Nie umieszczaj żadnych przedmiotów w otworach maszyny.
7. Nie używaj maszyny jeśli:
 - jest wyraźnie uszkodzona,
 - jej praca jest zakłócona,
 - maszyna jest mokra, np. z powodu skroplonej pary, która może wystąpić, kiedy zimna maszyna zostanie wniesiona do ciepłego pomieszczenia.
8. Nie wyciągaj wtyczki z gniazdka ciągnąc za kabel.
9. Jeśli maszyna zostanie użyta niezgodnie ze swoim przeznaczeniem lub jeśli będzie nieprawidłowo obsługiwana, nie możemy uznać żadnych roszczeń w związku ze spowodowanymi uszkodzeniami.
10. W celu uniknięcia ryzyka porażenia prądem, nie otwieraj maszyny. Użytkownik nie może samodzielnie naprawiać żadnej części wewnątrz maszyny. Należy to powierzyć naszym wykwalifikowanym pracownikom serwisowym.
11. Używaj wyłącznie oryginalnych części.
12. Maszyna jest przeznaczona do użytku przy napięciu znamionowym +/- 10% oraz częstotliwości +/-4%.
13. Przy właściwym użytkowaniu temperatura zewnętrznych części rozrusznika niesterowanego elektronicznie może dojść do 85°. Ciągła praca przy małej prędkości nie jest, zatem, dozwolona, w celu uniknięcia uszkodzenia

Otoczenie

- Zalecane środowisko pracy to: Temperatura otoczenia 10°C do 40°C Wilgotność 20% do 80%
- Temperatura przechowywania -25°C do +60°C
- Maszyna jest odporna na zakłócenia zgodnie z międzynarodowymi przepisami, lecz nie powinna być używana w pobliżu urządzeń elektronicznych takich jak radia, telewizory, komputery, itp.
- Ta maszyna jest urządzeniem elektromechanicznym wysokiej jakości i jest przeznaczona do użytku w domu. Powinna być używana w sposób nie wystawiający jej na działanie: kurzu, nadmiernej wilgoci, intensywnego słońca, statycznej elektryczności, przedmiotów wytwarzających ciepło, chemikaliów bądź płynów powodujących korozję.
- W celu zapewnienia właściwej wentylacji maszyna nie może być zablokowana i musi być umieszczona na twardym i równym podłożu.

Sposób obchodzenia się z maszyną

Zawsze uważaj, żebyś nie uszkodził maszyny poprzez jej zrzucenie lub upuszczenie.

Czyszczenie

Obudowa i wyświetlacz:

Do mycia obudowy używaj czystą, gładką, suchą i miękką szmatkę. Żeby usunąć poważniejsze zabrudzenia użyj miękkiej szmatki nasączonej alkoholem lub naftą.

Zwróć uwagę!

Do czyszczenia obudowy nigdy nie używaj środków owadobójczych ani produktów chemicznych takich jak benzyna ani też rozcieńczonych substancji chemicznych.

Proste i nowoczesne szycie!

Gratulacje!

Właśnie stałeś się posiadaczem produktu wysokiej jakości o wyjątkowych zaletach. Maszyna overlok posiada najnowsze rozwiązania technologiczne oraz konstrukcyjne i jest prosta w użyciu. Jeśli poświęcisz trochę czasu na zapoznanie się z tą instrukcją obsługi nic Ci się nie może nie udać. Nie będzie to z pewnością czas zmarnowany, gdyż jest to jedyny sposób, żeby dowiedzieć się co ten overlok potrafi i jak w pełni wykorzystać jej możliwości. W razie jakichkolwiek pytań, skontaktuj się ze sprzedawcą. Z przyjemnością posłuży on radą i pomocą.

A więc do dzieła!

Życzymy wielu przyjemnych godzin spędzonych na wcielenie w życie własnych projektów!

ŁUCZNIK to legendarna polska marka, sięgająca swą tradycją początków XX wieku, słynie z doskonałej jakości maszyn do szycia. Idea postępu technicznego i innowacji przyświecała inżynierom firmy od jej narodzin. Początki działalności radomskich Zakładów Metalowych **ŁUCZNIK S.A.** sięgają 1925 roku. Do roku 1948 produkowano w nich broń, rowery, szlifierki, frezarko-gwinciarki, zamki do drzwi, maszyny do pisania oraz szeroki asortyment narzędzi. W roku 1948 zakład zaczął produkować maszyny do szycia. Początkowo były to maszyny stębnowe dla potrzeb przemysłu odzieżowego, a od 1954 roku również modele domowe. Nowoczesne rozwiązania wprowadzone w pierwszych modelach **ŁUCZNIKA** zrewolucjonizowały proces szycia, dając kobietom swobodę wyboru i wygodę użytkowania. W 1958 roku dostawy silników do maszyn do szycia dla Zakładów **ŁUCZNIK** rozpoczęło Przedsiębiorstwo ASPA z Wrocławia. Następnie Grupa Kapitałowa ASPA - uzyskała licencję na używanie znaku towarowego „**ŁUCZNIK**”, a dwa lata później kupiła prawa do tej marki.

Nasze maszyny są nie tylko funkcjonalne, ale charakteryzują się także niebanalną linią wzorniczą. Marka kreuje style i trendy w szyciu domowym, a współczesny **ŁUCZNIK** chce sprawić, by szycie znów stało się przyjemne i modne.

Zapraszamy do odwiedzenia naszej strony internetowej www.galerialucznik.pl oraz profilu facebook'owego www.facebook.com/galerialucznik, a także do **Salonu Firmowego Galeria Łucznik, przy ulicy Macieja Miechowity 1 we Wrocławiu. Salon czynny jest od poniedziałku do piątku od godziny 9.00-17.00.**

Galeria Łucznik jest sklepem firmowym prowadzącym bezpośrednią sprzedaż swoich produktów. Stylowy wystrój sprawia, że jest miejscem gdzie klient w przyjaznej i miłej atmosferze może obejrzeć produkt, dokonać zakupu oraz zacerpnąć fachowej porady sprzedawcy. W salonie jest również odpowiednio przygotowane stanowisko, gdzie klient może przetestować wybraną maszynę do szycia lub overlok.

Zapraszamy do zapoznania się z Naszym Poradnikiem szycia:

<http://www.galerialucznik.pl/pl/i/Poradniki-szycia/11>



Do instrukcji obsługi dołączony jest KUPON PROMOCYJNY na kolejne zakupy w salonie.

ZACHOWAJ TĄ INSTRUKCJĘ

Naprawy powinny być wykonywane przez autoryzowane zakłady usługowe.

Ten produkt przeznaczony jest do użytku domowego.

SPIS TREŚCI

1. Akcesoria	6
2. Główne części maszyny- budowa	7
- główne części pod osłoną chwytaczy	8
3. Informacja o igłach	9
- pozycja igły	9
- wyjmowanie igły	10
- zakładanie igły	10
4. Sterowanie owerlokiem- przygotowanie do szycia	11
- podłączenie rozrusznika	11
- włącznik główny	11
- otwieranie osłony chwytaczy (pokrywy przedniej)	12
- teleskopowy prowadnik nici	13
- dyski odprowadzające nici (nasadki)	13
- nawlekanie maszyny	14
- oznaczenie kolorystyczne	14
- właściwe nawlekanie maszyny	15
1) nawlekanie górnego chwytacza	15
2) nawlekanie dolnego chwytacza	16
3) nawlekanie prawej igły	17
4) nawlekanie lewej igły	18
- ważne informacje na temat nawlekania igieł	19
- pojemnik na ścinki	19
- zakładanie pojemnika	19
- zdejmowanie pojemnika	19
5. Wybór ściegów	20
6. Zestawienie naprężeń	21
7. Regulacja długości ściegu	22
8. Regulacja szerokości ściegu	22
- zmiana pozycji igły	22
- suwak regulacji szerokości	22
9. Dyferencjał	24
- efekt ściągania	24
- efekt rozciągania	24
10. Jak wymienić nici	25
11. Górny nóż (ruchomy)	25
- odłączanie noża	25
- podłączanie noża	25
12. Wolne ramię (wysięg)	26
- odczepienie stolika	26
- doczepienie stolika	26
13. Mocowanie rozdzielacza nitki górnej	26
- zakładanie rozdzielacza	26
- przywracanie górnego chwytacza	26
14. Standardowy ścieg obrzucający i rolujący	27
- standardowy ścieg obrębiający	27
- brzeg rolujący	27
15. Wykonanie ściegu rolującego	27
- ustawienia maszyny	27
1) 3-nitkowy standardowy- rolujący	28
2) 3-nitkowy specjalny-rolujący nic górnego chwytacza	28
3) 2-nitkowy standardowy- rolujący	28
4) 2-nitkowy specjalny- rolujący dolnego chwytacza	29
16. Łańcuszek i test szycia	29

SPIS TREŚCI

17. Sugerowanie ustawienia naprężeń	30
1) 2-nitkowy obrzucający i rolujący	30
2) 2-nitkowy obrzucający	31
3) 3-nitkowy obrzucający	32
4) 3-nitkowy płaski	32
5) 3-nitkowy obrzucający i rolujący	33
6) 3-nitkowy rozciągliwy	34
7) 4-nitkowy rozciągliwy	35
18. Różnorodne ściegi i techniki szycia	36
- płaski ścieg dekoracyjny	36
- obrzucanie plis	37
- obrzucanie rogów	37
- zewnętrzny róg	37
- wewnętrzny róg (narożnik wewnętrzny)	37
- szpilki	38
- zabezpieczanie łańcuszka	38
- wzmacnianie ściegu	38
19. Konserwacja maszyny	38
- czyszczenie i oliwienie	38
- wymiana stałego noża (dolnego)	39
- wymiana żarówki	40
- specyfikacja żarówki	40
20. Wymiana stopki	40
- zdejmowanie stopki	41
- zakładanie stopki	41
21. Regulacja docisku stopki	41
22. Dodatkowe stopki do wyposażenia overloka	42
- stopka do wszywania kordonków	42
- stopka do wszywania gumy	42
- stopka do marszczenia	43
- stopka do wszywania koralików i cekinów	44
- stopka do koronek i taśm	44
- stopka do ściegu krytego	45
23. Rozpoznawanie problemów i ich rozwiązanie	46
24. Zależność między tkaniną, nićmi i igłą	47
25. Dane techniczne overloka	47

1. Akcesoria

Wyposażenie standardowe overloka znajduje się w schowku w pokrywie tylnej, po lewej stronie overloka.

UWAGA! Standardowa stopka jest już zamocowana w overloku.

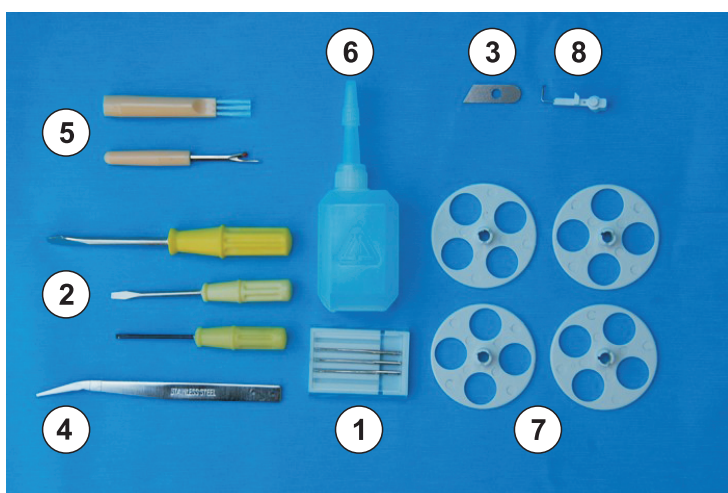

Do overloka dołączone są następujące akcesoria:

- 1 - zestaw igieł
- 2 - wkrętaki
- 3 - dolny nóż
- 4 - pinceta
- 5 - szczoteczka + prujka
- 6 - pojemnik na oliwę
- 7 - dyski odprowadzające nici (nasadki)
- 8 - rozdzielacz nici górnych
- 9 - rozsusznik
- 10 - pokrowiec – chroni overlok przed kurzem i brudem

2. Główne części maszyny

- budowa

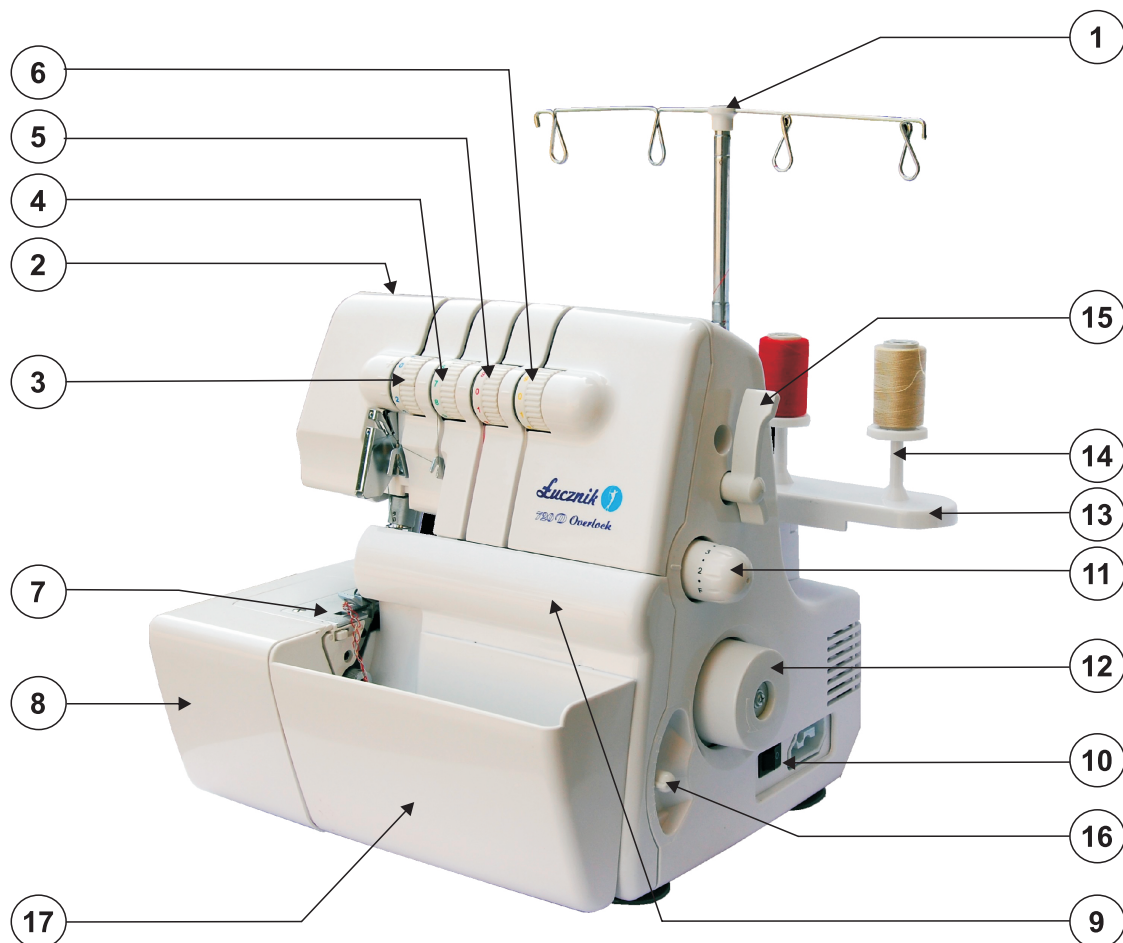

1. prowadnik nici i stojak
2. rączka do przenoszenia maszyny
3. pokrętło naprężenia nici lewej igły
4. pokrętło naprężenia nici prawej igły
5. pokrętło naprężenia nici górnego chwytacza
6. pokrętło naprężenia nici dolnego chwytacza
7. płytko ściegowa
8. pokrywa frontowa
9. osłona chwytaczy
10. przycisk zasilania i oświetlenia
11. pokrętło długości ściegu
12. koło ręczne
13. podstawa szpulki
14. trzpień szpulki
15. dźwignia docisku stopki
16. suwak dyferencjału
17. pojemnik na ścinki

- główne części pod osłoną chwytaczy

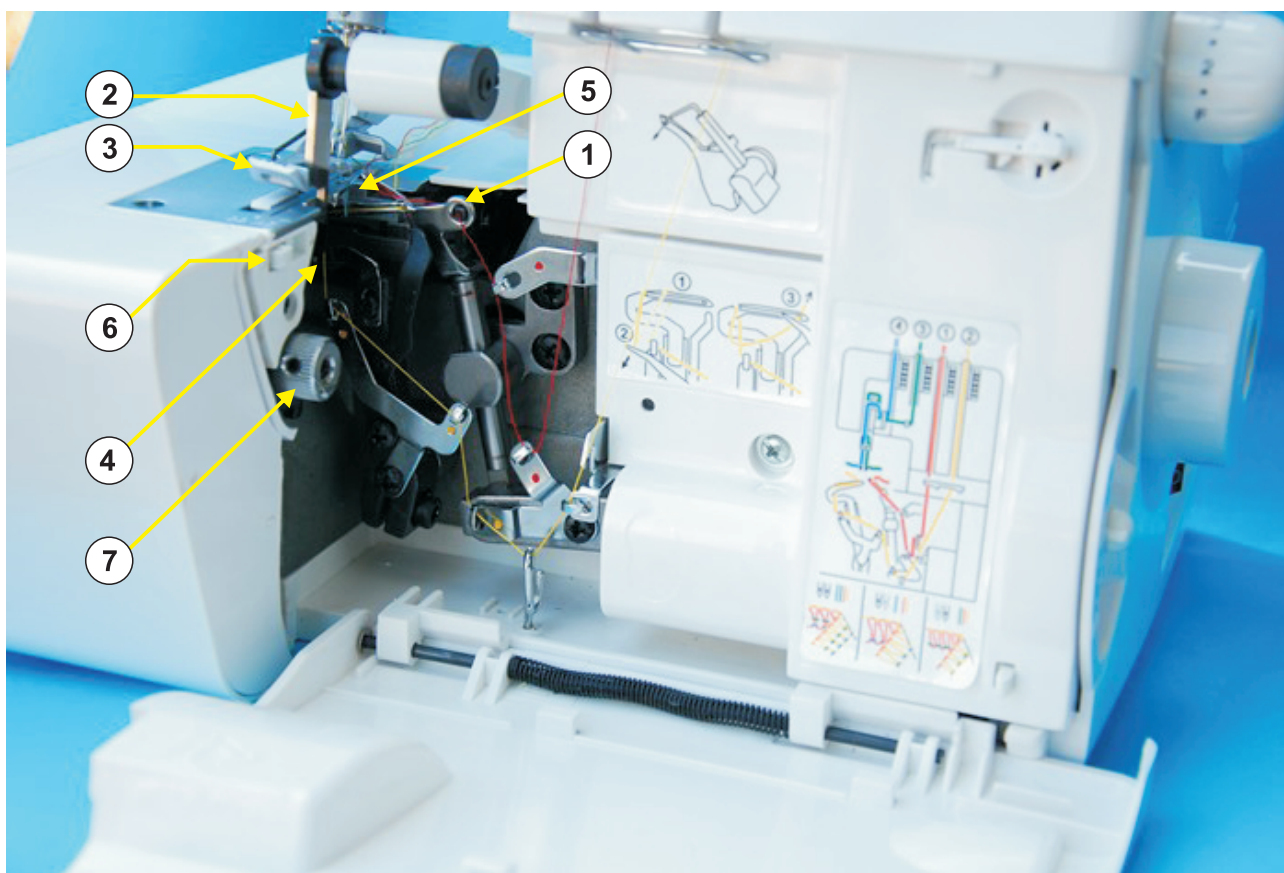

1. górny chwytacz
2. ruchomy górny nóż
3. stopka mocowana na zatrzask
4. stały dolny nóż
5. dolny chwytacz
6. suwak szerokości ściegu
7. pokrętło szerokości ściegu

3. Informacja o igłach

- maszyna posiada dwie igły
- w tej maszynie używane są igły z płaskim trzonkiem, tak zwane półpłaskie
- nie używaj standardowych igieł do domowych maszyn do szycia
- maszyna wyposażona jest w igły Łuczniaka, pasujące igły to zestaw nr 2045, 2054.

- pozycja igły:

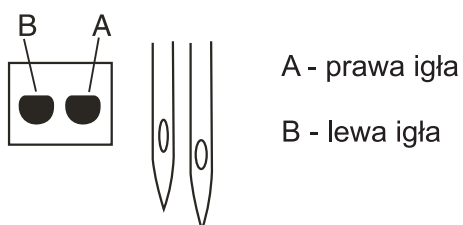

Kiedy lewa i prawa igła są założone prawidłowo, lewa igła będzie znajdowała się lekko wyżej od prawej.

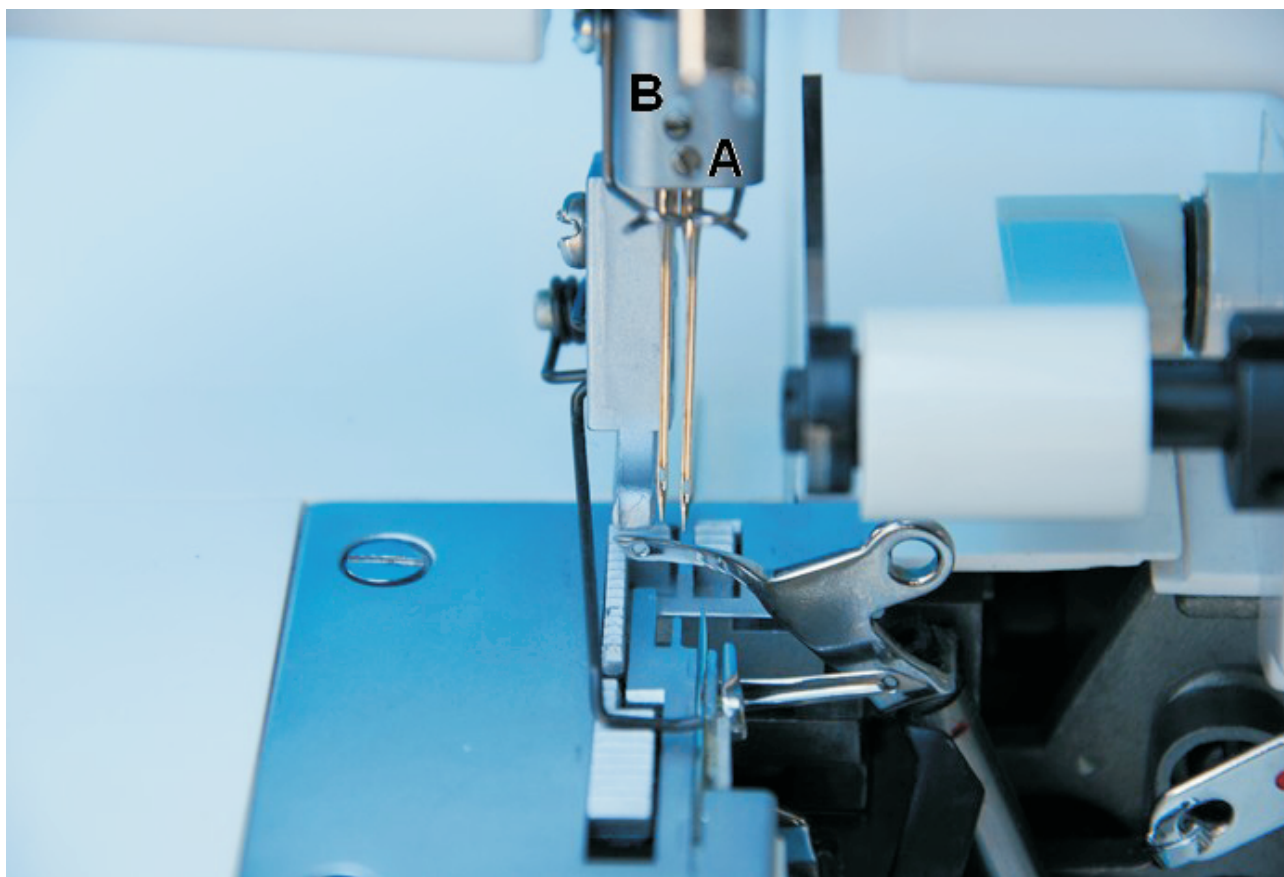

A. śrubka prawej igły

B. śrubka lewej igły

- wyjmowanie igły:

Uwaga: Upewnij się, że jest wyłączona wtyczka z gniazdka, zanim przystąpisz do wymiany igieł!

- przed wyjęciem igły należy zdjąć stopkę
- obróć kołem ręcznym w swoją stronę, aż igły znajdą się w najwyższej pozycji
- wyjmuj igły po kolei
- poluzuj, ale nie wyjmuj, śrubkę mocującą daną igłę – pamiętaj, żeby cały czas
- trzymać igłę podczas jej luzowania, a następnie wyciągnij ją delikatnie z uchwytu

- zakładanie igły:

Uwaga: Upewnij się, że jest wyłączona wtyczka z gniazdka, zanim przystąpisz do wymiany igieł!

- uchwyc igłę poniżej kolby płaską stroną do tyłu, zaokrągloną do siebie
- włóż igłę do obsady, tak głęboko jak to możliwe, aż do oporu
- delikatnie dokręć śrubkę mocującą daną igłę

4. Sterowanie overlokiem- przygotowanie do szycia

- podłączenie rozrusznika:



Należy najpierw podłączyć wtyczkę do overloka, a następnie podłączyć kabel do sieci zasilania. Aby uruchomić overlok należy nacisnąć włącznik ON/OFF. Szybkość szycia regulowana jest za pomocą nożnego regulatora- rozrusznika obrotów. Im większy nacisk tym większa prędkość szycia.

- włącznik główny:



Za pomocą włącznika głównego (oznaczony na zdj.) uruchamiamy bądź wyłączamy overlok.

Po włączeniu overloka zaświeci się żarówka oświetlająca pole pracy.

“O” = OFF (wyłącz)

“I” = ON (włącz)

Wskazówki dotyczące bezpieczeństwa

Urządzenie ma spolaryzowaną wtyczkę, co oznacza, że jeden bolec jest szerszy od drugiego. Aby zmniejszyć szansę wystąpienia szoku elektrycznego, wtyczka dopasowana jest jedynie do spolaryzowanego gniazdka i wchodzi do niego tylko w określony sposób. Jeżeli wtyczka nie pasuje do gniazdka, obróć ją. Jeżeli wtyczka w dalszym ciągu nie będzie pasować do gniazdka, skontaktuj się z wykwalifikowanym elektrykiem, który zainstaluje odpowiednie gniazdko. W żaden sposób nie należy modyfikować wtyczki.

- otwieranie osłony chwytaczy (pokrywy przedniej):

Popchnij pokrywę w prawo, do oporu, a następnie delikatnie, ale zdecydowanie pociągnij do siebie i skieruj na dół.

Aby zamknąć pokrywę należy wykonać wszystkie czynności analogicznie od tyłu.

Pod pokrywą znajdują się pojedyncze drogi, którymi biegają nici. Są one oznaczone odpowiednio różnymi kolorami. Umieszczony jest również schemat nawlekania nici na chwytacze owerloka. Dodatkowo pokazane jest mocowanie rozdzielnika nici górnej oraz trzy najpopularniejsze typy ściegów.

Uwaga: Upewnij się, że pokrywa jest domknięta zanim rozpoczniesz szycie ponieważ gdy jest otwarta ze względów bezpieczeństwa zasilanie jest wstrzymane, co oznacza, że wtedy nie będzie pracować.

- teleskopowy prowadnik nici:



Prowadnik ustawiony jest w najniższej pozycji. Należy wyciągnąć go pociągając delikatnie do góry, a następnie wyrównać względem trzpieni szpulek. Szpulki należy nałożyć na trzpienie.

UWAGA! Szpulki powinny być założone tak, aby nici rozwijały się w ruchu przeciwnym do wskazówek zegara. Po założeniu nici wyrównaj je, aby zapobiec splątaniu.

- dyski odprowadzające nici:

Kiedy używasz szpulek standardowych, zakładaj nasadki. Zamocuj dysk doprowadzający na szpulkę z nićmi. Następnie umieść szpulkę na trzpieniu.

– nawlekanie maszyny:

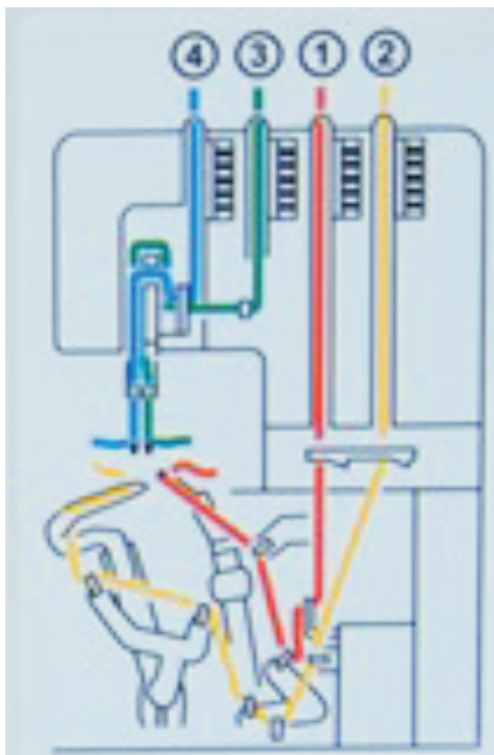

- oznaczenia kolorystyczne i numeryczne, ułatwiające nawlekanie nitki na poszczególne chwytacze, znajdują się na naklejce przyklejonej pod osłoną chwytaczy
- należy nawlec overloka w kolejności od numeru 1 do 4.

- oznaczenie kolorystyczne:

1. nić górnego chwytacza - kolor pomarańczowy
2. nić dolnego chwytacza - kolor żółty
3. nić prawej igły - kolor zielony
4. nić lewej igły - kolor niebieski

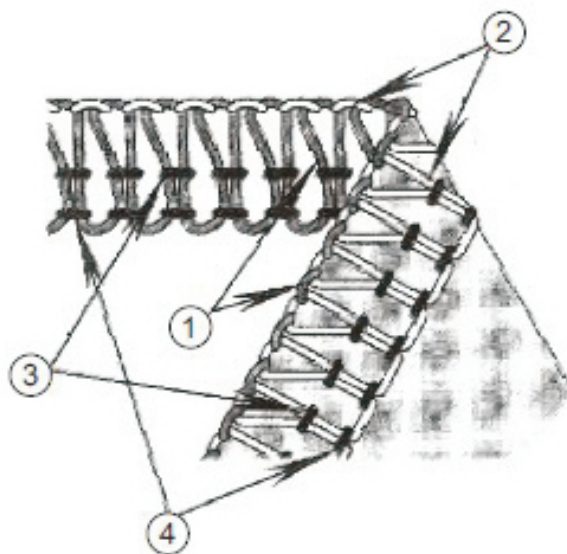

- właściwe nawlekanie owerloka:

Do nawlekania używaj pincety, która znajduje się w akcesoriach z wyposażenia standardowego.

1) nawlekanie górnego chwytacza (pomarańczowe oznaczenia):

- nawlecz górny chwytacz w kolejności według numeracji
- przeciągnij nitkę od tyłu do przodu przez prowadnik na stojaku (1), następnie nawlecz nitkę od dołu przez prowadnik nr 2.

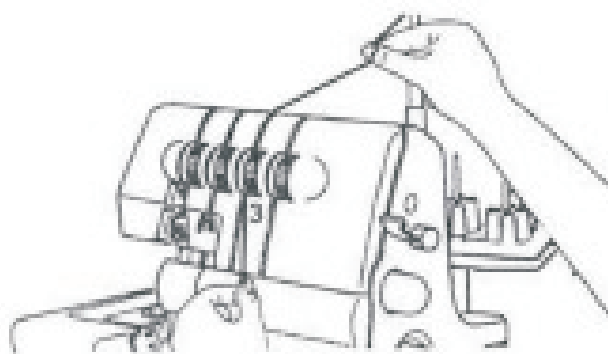
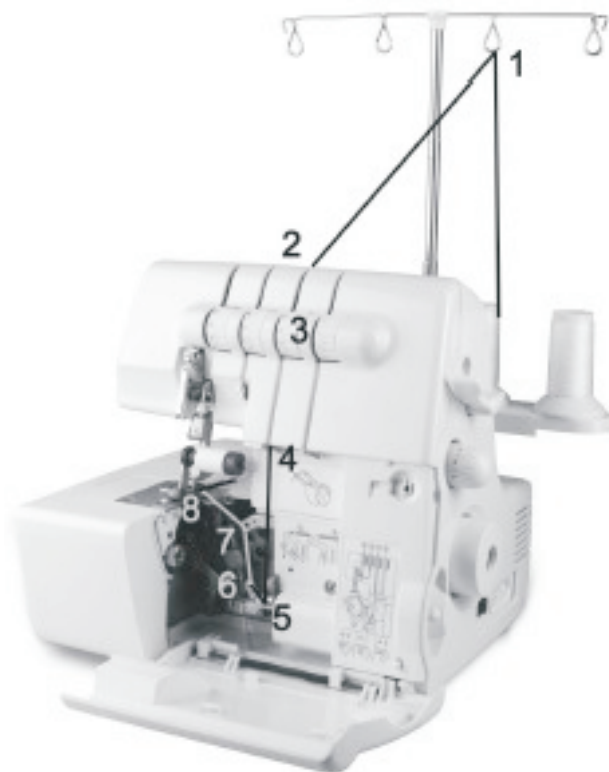

- teraz trzymając nitkę palcami przełóż ją pomiędzy talerzami naprężacza (3) i przeciągnij do dołu, upewnij się że nitka zaczepiła się o prowadnik

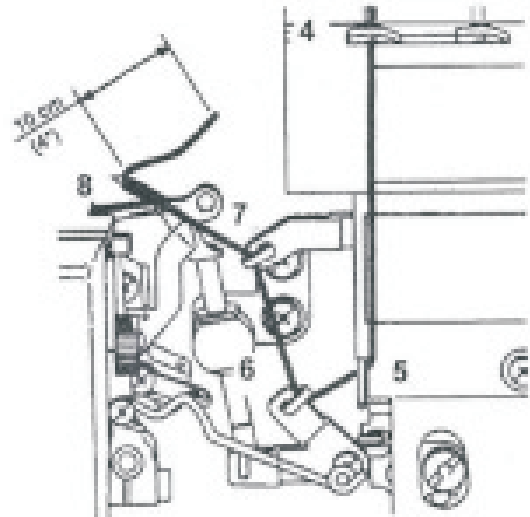
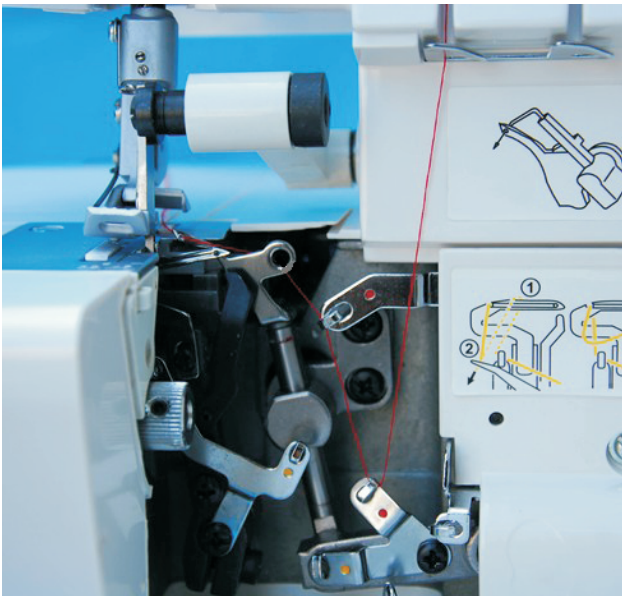

- kontynuuj nawlekanie chwytaczy 4-7
- następnie nawlecz nitkę od przodu, przez chwytacz nr 8- użyj pincetki
- przeciągniętą nitkę wyciągnij na około 10 cm i pozostaw wolno z tyłu płytki ścięgowej

2) nawlekanie dolnego chwytacza (żółte oznaczenia):

- nawlecz górny chwytacz w kolejności według numeracji
- przeciągnij nitkę od tyłu do przodu przez prowadnik na stojaku (1), następnie nawlecz nitkę od dołu przez prowadnik nr 2.

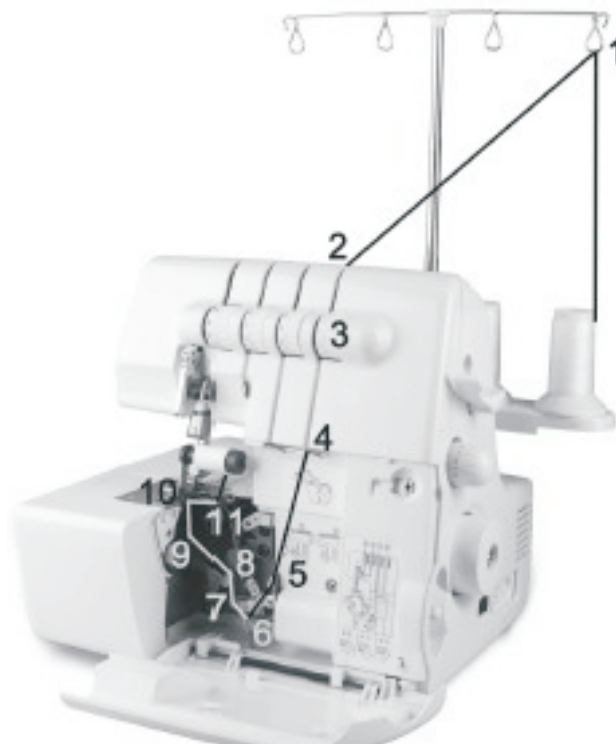

- teraz trzymając nitkę palcami przełóż ją pomiędzy talerzami naprężacza (3) i przeciągnij do dołu, upewnij się że nitka zaczepiła się o prowadnik
- kontynuuj nawlekanie chwytaczy 4-9
- aby nawlec chwytacz nr 10 pokręć kołem ręcznym do siebie, tak żeby dolny chwytacz znalazł się jak najdalej po prawej stronie. Teraz użyj pincetki- przełóż nić od tyłu do przodu nad prawą częścią chwytacza. Ostrożnie przeciągnij nić w lewą stronę (A) i do dołu umieszczając nić w rowku (B) chwytacza

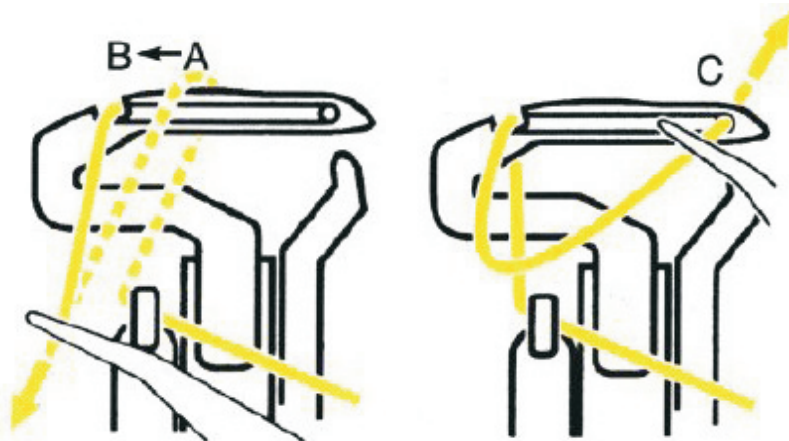

- przełóż nić od przodu przez oczko dolnego chwytacza (C). Nić musi biec wzdłuż wyżłobienia chwytacza
- następnie wyciągnij nić na około 10 cm, a następnie pod lewym dołem stopki, pozostaw ponad górnym chwytaczem z tyłu płytki ścięgowej

3) nawlekanie prawej igły (zielone oznaczenia):

- nawlec górny chwytacz w kolejności według numeracji
- przeciągnij nitkę od tyłu do przodu przez prowadnik na stojaku (1), następnie nawlec nitkę od dołu przez prowadnik nr 2.
- teraz trzymając nitkę palcami przełóż ją pomiędzy talerzami naprężacza (3) i przeciągnij do dołu, upewnij się że nitka zaczepiła się o prowadnik
- następnie przeprowadź nić pod chwytaczem 4 i 5 oraz przez kolejne chwytacze (zdj.), teraz przewlec nitkę od przodu przez otwór w prawej igle
- następnie wyciągnij nić do tyłu na około 10 cm i pozostaw wolno pod stopką

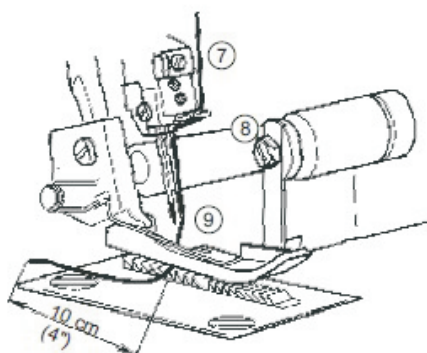

4) nawlekanie lewej igły (niebieskie oznaczenia):

- nawleczyć górny chwytacz w kolejności według numeracji
- przeciągnij nitkę od tyłu do przodu przez prowadnik na stojaku (1), następnie nawleczyć nitkę od dołu przez prowadnik nr 2.



- teraz trzymając nitkę palcami przełóż ją pomiędzy talerzami naprężacza (3) i przeciągnij do dołu, upewnij się że nitka zaczepiła się o prowadnik
- następnie przeprowadź nić pod chwytaczem 4 upewnij się ,że nić jest poprawnie nawleczona przez chwytacz nr 5
- przewlecz nić przez kolejne chwytacze (zdj.). Teraz przewlecz nitkę od przodu przez otwór w lewej igle
- następnie wyciągnij nić do tyłu na około 10 cm i pozostaw wolno pod stopką

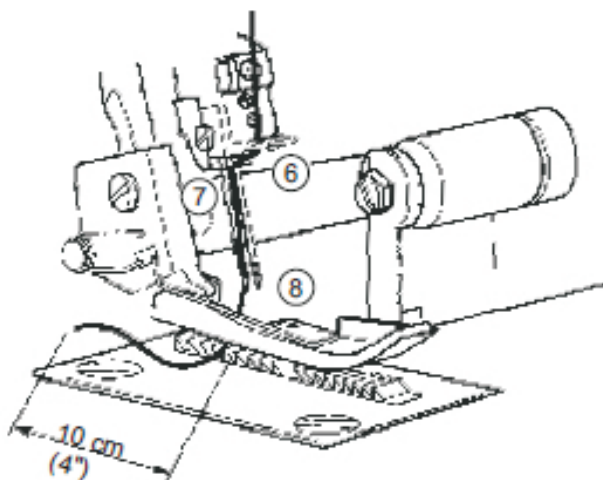

- ważne informacje na temat nawlekania igieł:

Zawsze nawlekać igły na końcu, na wypadek, gdy dolny chwytacz został źle nawleczony.

W takim przypadku:

- zdejmij nić z igieł
- nawlecz dolny chwytacza
- nawlecz nici

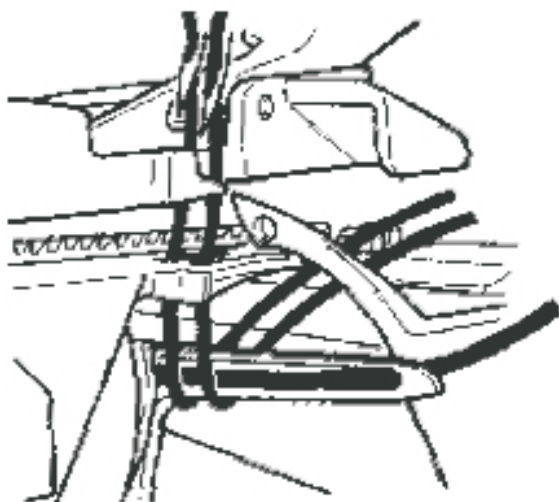

poprawnie

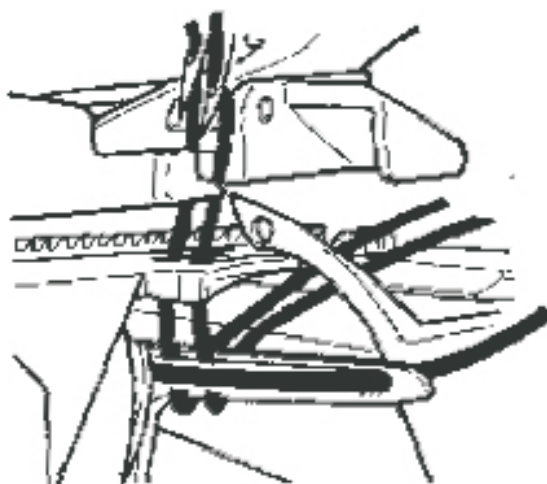

niepoprawnie

- pojemnik na ścinki:

W nim gromadzą się obcięte przez noże, podczas szycia, kawałki materiału.

- zakładanie pojemnika:

Wsadź od dołu wypustki, znajdujące się na pojemniku, w otworki na pokrywie osłony chwytaczy i dociśnij do góry, a następnie skieruj w dół.

- zdejmowanie pojemnika:

Uchwyć schowek i popchnij jego dolną krawędź w dół, aż wypustki uwolnią się z otworków w pokrywie osłony chwytaczy.

5. Wybór ściegów

Owerlok 720 D ma możliwość wykonania 7-miu różnych typów ściegów (tab.). Jest to możliwe poprzez zmianę ustawienia pozycji igły, metody nawlekania, regulację naprężenia oraz użycie prawego chwytacza.

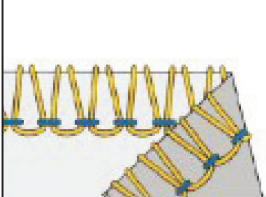
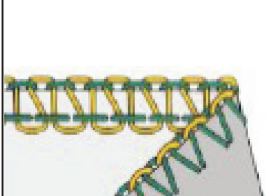
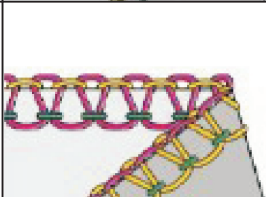
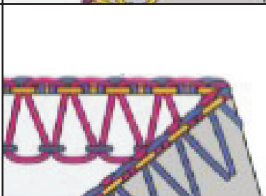
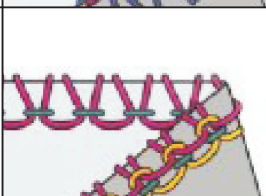
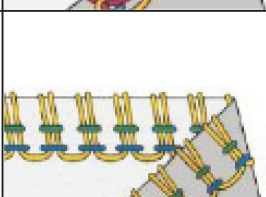
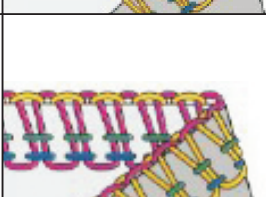
Typ ściegów		
1. 2-nitkowy obrzucający i rolujący		Jedno-igłowy dwu-nitkowy ścieg używany do szycia lekkich lub elastycznych tkanin, idealny również do zawijania. Szerokość ściegu 3,5 i 5-7mm może być uzyskana przez zmianę pozycji igły.
2. 2-nitkowy obrzucający		Jedno-igłowy dwu-nitkowy ścieg jest używany do obrębiania zwykłych tkanin. Jest również idealny dla szycia szwów: płaskiego (pogrubionego lub założonego) i podwijania ściegiem krytym. Szerokość ściegu 3,5 i 5,7 mm może być uzyskana przez zmianę pozycji igły.
3. 3-nitkowy obrzucający		Jedno-igłowy dwu-nitkowy ścieg jest używany do obrębiania i obszywania zwykłych tkanin. Szerokość ściegu 3,5 i 5,7 mm może być uzyskana przez zmianę pozycji igły.
4. 3-nitkowy płaski		Jedno-igłowy trzy-nitkowy ścieg jest używany do szycia szwów pogrubionych lub założonych oraz do naszywania ornamentów dekoracyjnymi nićmi. Szerokość ściegu 3,5 i 5,7 mm może być uzyskana przez zmianę pozycji igły.
5. 3-nitkowy obrzucający i rolujący		Jedno-igłowy trzy-nitkowy ścieg jest używany do wąskiego zawijania lub dekoracyjnych brzegów. Szerokość ściegu 3,5 i 5,7 mm może być uzyskana przez zmianę pozycji igły.
6. 3-nitkowy rozciągliwy		Dwu-igłowy trzy-nitkowy ścieg jest idealny dla lekkich, bardzo elastycznych tkanin, takich jak trykot czy spandeks.
7. 4-nitkowy rozciągliwy		Dwu-igłowy cztero-nitkowy ścieg jest idealny dla średniej ciężkości lub ciężkich tkanin.













- W zależności od zastosowania pozycji igły, maszyna może szyc standardowy ścieg dwu- i trzy-nitkowy o szerokości 3,5 mm i szew o szerokości 5,7 mm.
- Również do obszywania ciężkich tkanin, szerokość szwu może być zwiększona poprzez regulację pokrętkiem regulacji szerokości ściegu.

6. Zestawienie naprężeń

Uwaga: W tabeli podane są sugerowane ustawienia!

Naprężenie należy dostosować do rodzaju materiału oraz nici!

Naprężenie nici zwiększa się poprzez ustawienie pokrętła na wyższą wartość!

Typ ściegu	Pozycja igły	Pokrętło naprężenia; podane wartości stosowane są do tkanin średniej ciężkości i poliestrowych nici #80				Górny chwytacz lub nawlekacz
		niebieski	zielony	pomarańcz	żółty	
2-nitkowy obrzucający i rolujący (502)	3,5 mm 		3,0		1,5	nawlekacz
	5,7 mm 	3,0			1,0	nawlekacz
2-nitkowy obrzucający (503)	3,5 mm 		0,5		6,0	nawlekacz
	5,7 mm 	0,5			6,0	nawlekacz
3-nitkowy obrzucający (504)	3,5 mm 		3,0	2,5	2,0	chwytacz
	5,7 mm 	2,5		2,5	2,0	chwytacz
3-nitkowy płaski (505)	3,5 mm 		0,5	5,5	5,5	chwytacz
	5,7 mm 	0,5		5,0	6,0	chwytacz
3-nitkowy obrzucający i rolujący	3,5 mm 		3,0	0,5	7,0	chwytacz
	5,7 mm 	3,0		0,5	7,0	chwytacz
3-nitkowy rozciągliwy		3,0	2,0		1,0	nawlekacz
4-nitkowy rozciągliwy		2,5	2,0	2,5	2,0	chwytacz

7. Regulacja długości ściegu



Długość ściegu może być ustawiona w skali od F (1 mm) do 4 mm, za pomocą pokrętła regulującego (zdj.).

W większości przypadków, długość ściegu powinna być ustawiona na 3mm.

Szyjąc grubsze materiały ustawiaj pokrętło na 4 mm.

Gdy szyjesz lekkie tkaniny wyreguluj długość ściegu na 2 mm, aby uzyskać ścieg bez marszczenia.

UWAGA! Należy dobrać długość ściegu indywidualnie do rodzaju i grubości materiału.

8. Regulacja szerokości ściegu

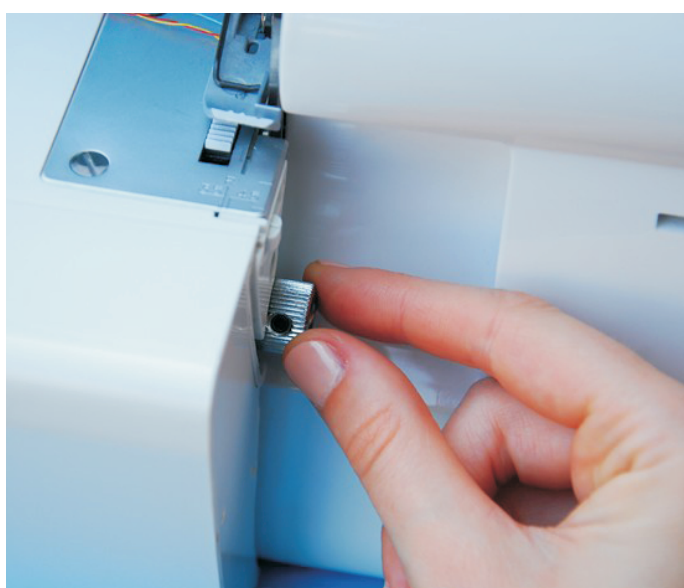

Szerokość szwu jest regulowana za pomocą pokrętła regulującego (zdj.) od 3,5–5,7 mm

UWAGA! Należy dobrać szerokość ściegu indywidualnie do rodzaju i grubości materiału.

Uwaga: Przed rozpoczęciem regulacji upewnij się, że zasilanie jest wyłączone

- usuń pojemnik

Uwaga: otwarcie osłony chwytaczy ułatwi regulację

- przesunąć górny nóż w prawo i ustawić suwak w wymaganej pozycji

Uwaga: Zawsze zamykaj osłonę chwytaczy, zanim rozpoczniesz pracę

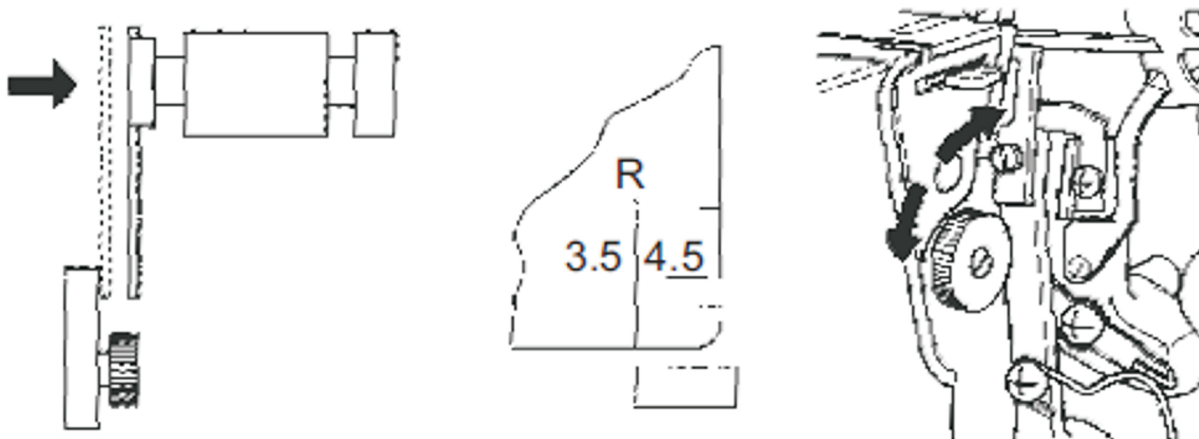

Na płycie ściegowej znajdują się oznaczenia regulacji. R oznacza szerokość dla szwów wykonanych ściegiem rolującym.

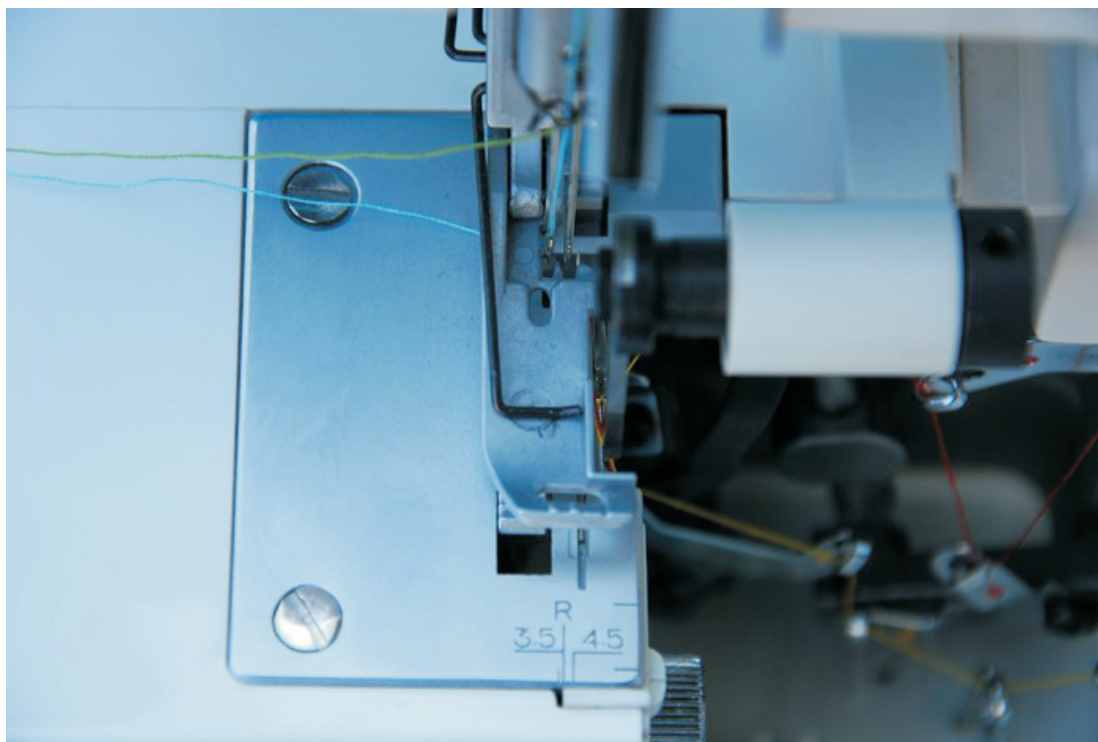

9. Dyferencjał

Dyferencjał to system transportu materiału, który ją „rozciąga” lub „ściąga”, kiedy ustawienie ząbków transporterów (A i B) jest różne.

Transport różnicowy składa się z dwóch rzędów ząbków (A+B) ułożonych jeden za drugim, które przesuwają materiał. Dźwignia (A) kontroluje ilość i prędkość przesuwanego materiału.

- wartość naprężenia wynosi od 1:0,7 – 1:2,0.
- regulacji dokonuje się za pomocą suwaka
- użycie dyferencjału jest bardzo efektywne przy obrzucaniu materiałów elastycznych lub uciętych po skosie
- wartość suwaka „1,0” to ustawienie suwaka dyferencjału w pozycji 1,1

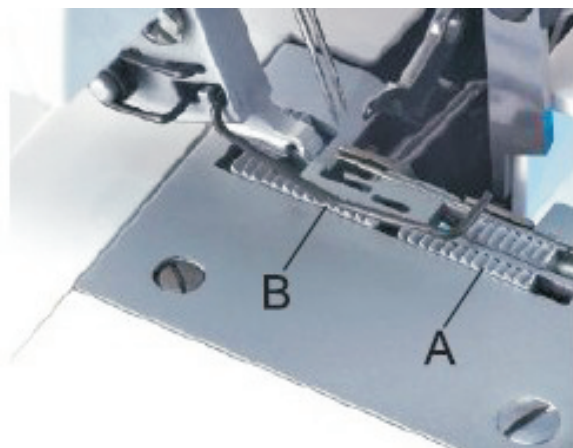

- efekt ściągania

Ściągnięty brzeg jest najbardziej odpowiedni dla obszywania rękawów, karczków, przodów i tyłów oraz spódnic itp.

Ustaw suwak regulacji dyferencjału w pozycji poniżej „1,0”. Ustawienie zależy od rodzaju tkaniny, dlatego należy najpierw dopasować regulację i dokonać próby przed szyciem właściwym.

Jeżeli pokrętko regulacji naprężenia jest ustawione w pozycji „3” lub więcej, ustawienie głównego transportera zmieni się na „3” automatycznie jeżeli suwak dyferencjału ustawiony jest w pozycji „2,0”.

Dla zwykłego obrębienia ustaw suwak dyferencjału w pozycji „1,0”.

- efekt rozciągania

Rozciągnięty brzeg jest idealny dla dekoracyjnego obrębienia kołnierzyków, rękawów, spódnic z luźno tkanych lub plecionych materiałów.

Ustaw suwak regulacji dyferencjału w pozycji „1,0”.

Aby uzyskać pożądany efekt, delikatnie ciągnij materiał z tyłu i przodu stopki, trzymając za szew.

10. Jak wymienić nici

- aby zmienić typ lub kolor nici, utnij nić blisko szpulki
- umieść nową nić na stojaku
- zwiąż nową i starą nić
- uchwyc około 2-3 cm nici, jeśli będą krótsze, możesz mieć problem ze związywaniem ich
- mocno pociągnij obie nici, aby sprawdzić czy są dobrze związane
- przeciągnij nić przez maszynę
- jeśli nić nie przechodzi łatwo, sprawdź czy nici się nie splątały
- zatrzymaj się, zanim nawleciesz igłę
- odetnij nić i przewlec przez igłę
- wyreguluj napięcie do poprzedniej pozycji

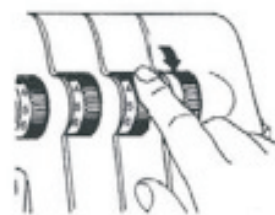
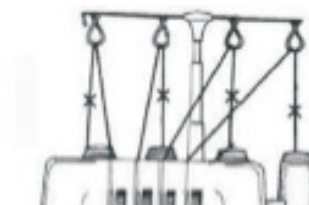
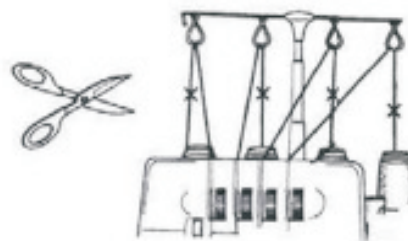

11. Górny nóż (ruchomy)



UWAGA!

Wyłącz maszynę przed czynnością odłączania noża.

– odłączanie noża:

- pokręć kołem ręcznym do siebie, tak aby nóż znalazł się w najwyższej pozycji
- wyjmij pojemnik na ścinki i otwórz pokrywę przednią (osłonę chwytaczy)
- teraz wciśnij uchwyt nożyka maksymalnie w prawo (zdj.)
- kręć końcówką noża górnego od siebie, aż nóż zaskoczy, znajdując się w pozycji poziomej (z tyłu dźwigni)
- zamknij pokrywę przednią (osłonę chwytaczy)

– podłączanie noża:

- otwórz pokrywę przednią (osłonę chwytaczy)
- przesun uchwyt noża w prawo (zdj.) i kręć końcówką noża od siebie, w taki sposób, aby zaklinował się we właściwej pozycji
- zamknij pokrywę przednią i załóż pojemnik na ścinki

12. Wolne ramię (wysięg)

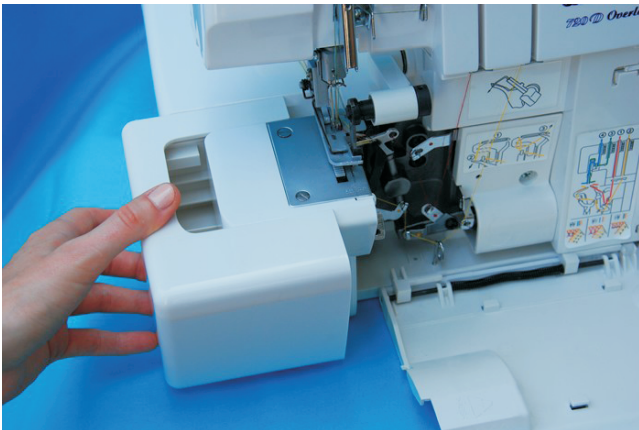

- odczepianie stolika:

Aby umożliwić utworzenie wolnego ramienia (wysięgu) należy wyjąć pojemnik na ścinki i otworzyć pokrywę chwytacza.

Należy uchwycić pokrywę, pociągnąć lekko do przodu i przesunąć w lewo.

Wolne ramię jest szczególnie przydatne do obszywania elementów odzieży, takich jak rękawy oraz nogawki. W tym celu należy wsunąć materiał na wolne ramię.

- doczepianie stolika:

Ustawić doczepiany stół pracy tak, aby był na równi z obudową maszyny, po czym wsunąć go w prawo, aż zamocuje się na swoim miejscu.

13. Mocowanie i używanie rozdzielacza nitki górnej

UWAGA! Upewnij się, że zasilanie jest wyłączone w czasie zakładania i zdejmowania rozdzielacza.

- zakładanie rozdzielacza:

- umieścić rozdzielacz (A)
- ustawić wypustkę rozdzielacza (C) na górnej krawędzi górnego chwytacza
- umieścić końcówkę rozdzielacza (D) w otworze w górnym chwytaczu (E)

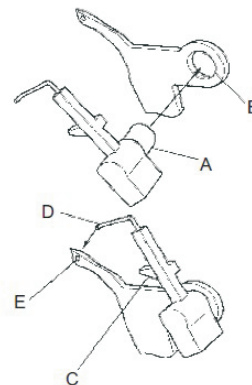

Rozdzielacz musi być zamocowany dla wszystkich dwunitkowych szwów oraz dwuigłowych i trójnitkowych szwów kończących. Wyjmij pojemnik na ścinki i otwórz pokrywę, rozdzielacz umieszczony jest w górnym prawym rogu pod pokrywą.

Po użyciu należy umieścić rozdzielacz z powrotem w schowku (zdj.).

- przywracanie górnego chwytacza:

należy wyjąć końcówkę rozdzielacza (D) z otworów (E) i (B)



14. Standardowy ścieg obrzucający i rolujący

– standardowy ścieg obrębający:

- ustaw suwak szerokości ściegu jak najbardziej w pozycji „S” (na lewo), aby uzyskać pożądaną szerokość ściegu

– ścieg rolujący:

- ustaw suwak szerokości ściegu jak najbardziej w pozycji „R” (na prawo).



15. Wykonanie ściegu rolującego

Owerlok szyje czterema rodzajami ściegów rolujących. Brzeg rolujący uzyskuje się przez zawinięcie i obróbkę krawędzi materiałów lekkich. Do tego typu ściegów nie nadają się materiały ciężkie i sztywne.

- ustawienia maszyny:

- usuń lewą igłę
- ustaw suwak regulacji szerokości ściegu w pozycji „R”
- ustaw pokrętło długości ściegu w pozycji „F-2”
- użyj igieł nr 2054 # 10 lub # 14
- aby uzyskać efektowny ścieg używaj wełniano-nylonowych nici do górnego chwytacza i poliestrowych do igły i dolnego chwytacza.

UWAGA!

Zawsze przytrzymaj łańcuszek podczas rozpoczynania szycia, aby zapobiegać skręcenia jego w szwie.

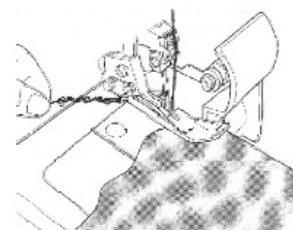

UWAGA!

Naciągnij lekko materiał podczas szycia. Minimalna szerokość ściegu : 1,5 mm, natomiast szerokość obcinanego materiału nie może być mniejsza niż 3,5 mm.

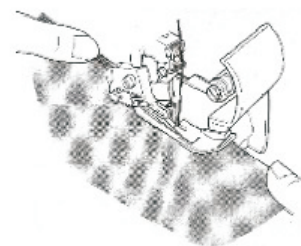

Wskazówki:

- w szyciu obrębającym można wykorzystywać różne kombinacje nici. Aby uzyskać wyjątkowo ładny szew obrębający (3-nitkowy), użyj przędzy puszystej (przędza poliamidowa/woolly nylon) jako nici chwytacza górnego oraz zwykłej nici do igły i chwytacza dolnego. W szyciu obrębającym 2-nitkowym użyj przędzy puszystej jako nici chwytacza dolnego i zwykłej nici do igły
- na początku szycia przytrzymaj pusty łańcuszek, by nie mógł się wplątać w szew
- lekko naciągnij materiał w kierunku szycia. Dzięki temu szew będzie drobniejszy
- przed odcięciem pustego łańcuszka blisko materiału, nanieś kropkę kleju do tkanin na szew i poczekaj, aż wyschnie. Najpierw sprawdź zgodność kolorystyki na materiale.

1) 3-nitkowy standardowy - rolujący:

- ustaw naprężenie nici na odpowiednie wartości (patrz tabela), a następnie wykonaj szycie próbne na przygotowanym materiale
- wzór poprawnego ściegu pokazano na rysunku poniżej

Pozycja igły	
Suwak szerokości ściegu	R
Długość ściegu	F ~ 2
Rozdzielacz	

Nić górnego chwytacza	Pokrętko naprężania			
	Niebieski	Zielony	Pomarańczowy	Żółty
Poliester		2,0	7,0	2,5
Wełna-nylon		2,0	3,5	2,5



2) 3-nitkowy specjalny – rolujący nici górnego chwytacza:

- ustaw naprężenie nici na odpowiednie wartości (patrz tabela), a następnie wykonaj szycie próbne na przygotowanym materiale
- wzór poprawnego ściegu pokazano na rysunku poniżej

Pozycja igły	
Suwak szerokości ściegu	R
Długość ściegu	F ~ 2
Rozdzielacz	

Nić górnego chwytacza	Pokrętko naprężania			
	Niebieski	Zielony	Pomarańczowy	Żółty
Poliester		2,0	5,0	7,0
Wełna-nylon		2,0	2,0	5,0

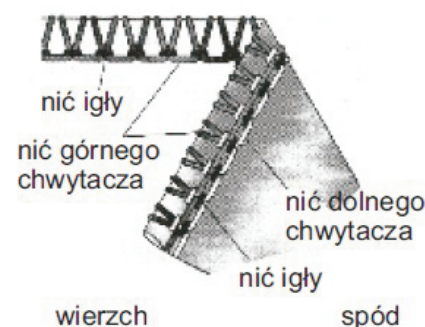

3) 2-nitkowy standardowy - rolujący:

- ustaw naprężenie nici na odpowiednie wartości (patrz tabela), a następnie wykonaj szycie próbne na przygotowanym materiale
- wzór poprawnego ściegu pokazano na rysunku poniżej

Pozycja igły	
Suwak szerokości ściegu	R
Długość ściegu	F ~ 2
Rozdzielacz	Używany



Nić górnego chwytacza	Pokrętko naprężania			
	Niebieski	Zielony	Pomarańczowy	Żółty
Wełna-nylon			0,8	5,5

4) 2-nitkowy specjalny:

- ustaw naprężenie nici na odpowiednie wartości (patrz tabela), a następnie wykonaj szycie próbne na przygotowanym materiale
- wzór poprawnego ściegu pokazano na rysunku poniżej

Pozycja igły	
Suwak szerokości ściegu	R
Długość ściegu	F ~ 2
Rozdzielacz	

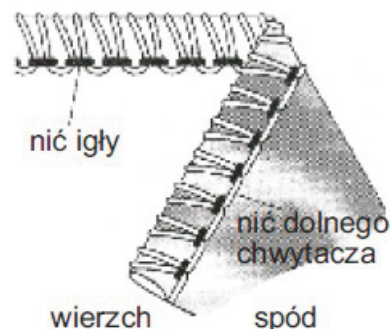

Nić górnego chwytacza	Pokrętko naprężania			
	Niebieski	Zielony	Pomarańczowy	Żółty
Poliester		3,0		3,0
Wełna-nylon		2,0		3,0

16. Łańcuszek i test szycia

- po nawleczeniu umieść wszystkie nici na płytce ściegowej po lewej stronie pod stopką
- chwyć nici i delikatnie pociągnij
- wykonaj trzy obroty kołem ręcznym, aby rozpocząć szycie łańcuszka opuść stopkę
- trzymając łańcuszek, naciskaj regulator, aż uzyskasz około 5~7,5 cm długości łańcuszka
- umieść próbny kawałek materiału pod stopką i wykonaj próbę szycia
- nie ciągnij materiału podczas szycia, aby nie spowodować złamania lub wykrzywienia igły
- po przeszyciu materiału kontynuuj szycie, aż uzyskasz około 15~20 cm łańcuszka i utnij nici za pomocą nożyka do obcinania nitki

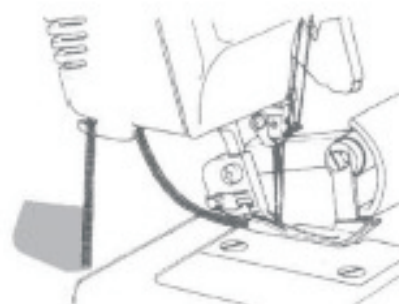
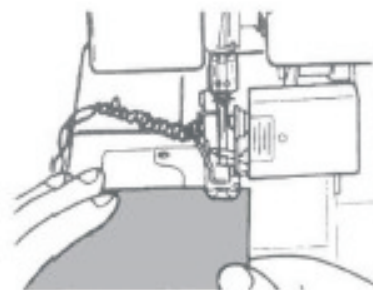

UWAGA! Każdorazowo po nawleczeniu wykonaj łańcuszek i test szycia, aby sprawdzić poprawność ustawień i dokonać poprawek.

17. Sugerowanie ustawienia naprężeń

Uwaga! Wszystkie informacje o ustawieniach naprężenia w różnych rodzajach ściągów są jedynie orientacyjne. Naprężenie należy zawsze dopasować do rodzaju i grubości materiału oraz grubości (rozmiaru) igły, a także do rodzaju i składu nici. Dlatego też zawsze należy wykonać szycie próbne, żeby sprawdzić, czy ustawienia naprężenia są prawidłowe, czy należy je zmienić.

1) 2-nitkowy obrzucający i rolujący:

Ten ścieg z użyciem jednej igły i 2 nici stosuje się do obrabiania krawędzi w lekkich lub rozciągliwych materiałach. Zmieniając położenie igły, można uzyskać wąski lub szeroki szew na okrętkę.

- ustaw naprężenie nici na odpowiednie wartości (patrz tabela), a następnie wykonaj szycie próbne na przygotowanym materiale
- wzór poprawnego ścięgu pokazano na rysunku poniżej

UWAGA! W przypadku tego typu ścięgu załóż rozdzielacz na górny chwytacz.

Tkanina	Pokrętko naprężania			
	Niebieski	Zielony	Pomarańczowy	Żółty
Lekka	2,5		rozdzielacz	1,0
Średnia	3,0		rozdzielacz	1,0
Ciężka	4,5		rozdzielacz	1,0

Tkanina	Pokrętko naprężania			
	Niebieski	Zielony	Pomarańczowy	Żółty
Lekka		2,5	rozdzielacz	1,5
Średnia		3,0	rozdzielacz	1,5
Ciężka		4,5	rozdzielacz	1,5

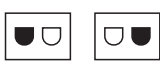
Pozycja igły	
Suwak szerokości ścięgu	S
Długość ścięgu	2 ~ 4
Rozdzielacz	używany



Jak uzyskać równowagę:

- kiedy naprężenie nici dolnego chwytacza jest zbyt duże albo naprężenie nici za małe należy:
 - obrócić pokrętkę naprężenia dolnego chwytacza (kolor żółty) w kierunku niższej wartości
 - obrócić pokrętkę naprężenia igły (kolor niebieski lub zielony) w kierunku wyższej wartości
- kiedy naprężenie nici igły dolnego chwytacza jest za małe, należy:
 - obrócić pokrętkę naprężenia dolnego chwytacza (kolor żółty) w kierunku wyższej wartości

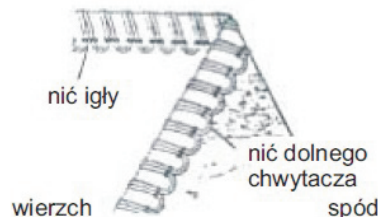
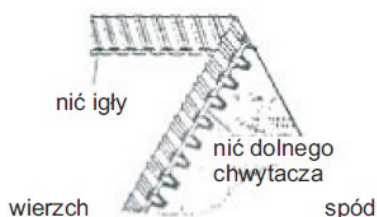

2) 2-nitkowy obrzucający:

- ustaw naprężenie nici na odpowiednie wartości (patrz tabela), a następnie wykonaj szycie próbne na przygotowanym materiale
- wzór poprawnego ściegu pokazano na rysunku poniżej

UWAGA! W przypadku tego typu ściegu załóż rozdzielacz na górny chwytacz.

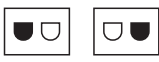
Pozycja igły	
Suwak szerokości ściegu	S
Długość ściegu	2 ~ 4
Rozdzielacz	używany



Tkanina	Pokrętło naprężania			
	Niebieski	Zielony	Pomarańczowy	Żółty
Lekka	0		rozdzielacz	5,0
Średnia	0,5		rozdzielacz	6,0
Ciężka	1,0		rozdzielacz	6,5

Tkanina	Pokrętło naprężania			
	Niebieski	Zielony	Pomarańczowy	Żółty
Lekka		0	rozdzielacz	5,0
Średnia		0,5	rozdzielacz	6,0
Ciężka		1,0	rozdzielacz	6,5

Jak uzyskać równowagę:

- kiedy nić dolnego chwytacza leży na spodniej stronie tkaniny, należy:
 - obrócić pokrętłem naprężenia dolnego chwytacza (kolor żółty) w kierunku wyższej wartości
 - obrócić pokrętłem naprężenia igły (kolor niebieski lub zielony) w kierunku niższej wartości
- kiedy naprężenie nici igły dolnego chwytacza jest za małe, należy:
 - obrócić pokrętłem naprężenia igły (kolor niebieski lub zielony) w kierunku wyższej wartości
 - obrócić pokrętłem naprężenia dolnego chwytacza (kolor żółty) w kierunku niższej wartości

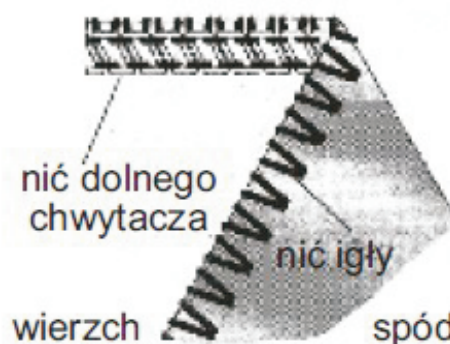
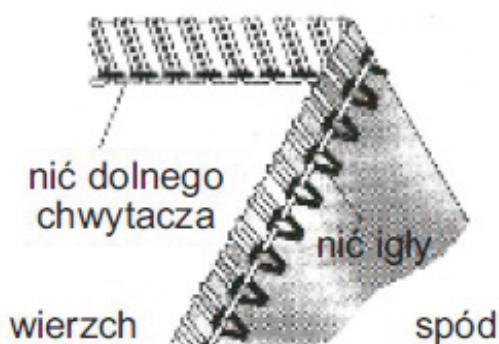

3) 3-nitkowy obrzucający:

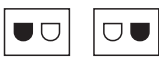
Pozycja igły	
Suwak szerokości ściegu	S
Długość ściegu	2 ~ 4
Rozdzielacz	

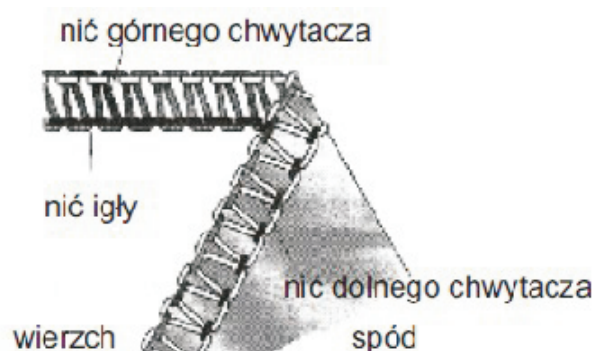

Jak uzyskać równowagę:

- kiedy nić dolnego chwytacza leży na spodniej stronie tkaniny, należy:
 - obrócić pokrętkę naprężenia górnego chwytacza (kolor pomarańczowy) w kierunku wyższej wartości
 - obrócić pokrętkę naprężenia dolnego chwytacza (kolor żółty) w kierunku niższej wartości
- kiedy nić dolnego chwytacza pokazuje się na wierzchniej stronie tkaniny, należy:
 - obrócić pokrętkę naprężenia górnego chwytacza (kolor pomarańczowy) w kierunku niższej wartości
 - obrócić pokrętkę naprężenia dolnego chwytacza (kolor żółty) w kierunku wyższej wartości
- kiedy naprężenie nici igły dolnego chwytacza jest za małe, należy:
 - obrócić pokrętkę naprężenia igły (kolor niebieski lub zielony) w kierunku wyższej wartości



4) 3-nitkowy płaski:

Pozycja igły	
Suwak szerokości ściegu	S
Długość ściegu	2 ~ 4
Rozdzielacz	

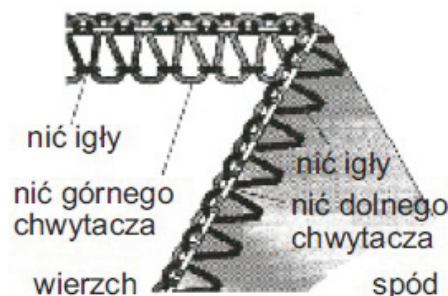

Tkanina	Pokrętko naprężania			
	Niebieski	Zielony	Pomarańczowy	Żółty
Lekka	0,5		4,5	5,0
Średnia	0,5		5,0	6,0
Ciężka	0,5		5,5	7,0

Tkanina	Pokrętko naprężania			
	Niebieski	Zielony	Pomarańczowy	Żółty
Lekka		0	5,0	5,0
Średnia		0,5	5,5	5,5
Ciężka		0,5	5,5	6,0

Jak uzyskać równowagę:

- kiedy naprężenie nici igły dolnego chwytacza jest za małe, należy:
 - obrócić pokrętkę naprężenia dolnego chwytacza (kolor żółty) w kierunku wyższej wartości
 - obrócić pokrętkę naprężenia igły (kolor niebieski lub zielony) w kierunku niższej wartości
- kiedy naprężenie nici igły górnego chwytacza jest za małe, należy:
 - obrócić pokrętkę naprężenia górnego chwytacza (kolor pomarańczowy) w kierunku wyższej wartości
 - obrócić pokrętkę naprężenia igły (kolor niebieski lub zielony) w kierunku niższej wartości
- kiedy naprężenie nici igły jest za małe, należy:
 - obrócić pokrętkę naprężenia igły (kolor niebieski lub zielony) w kierunku wyższej wartości
 - obrócić pokrętkę naprężenia górnego chwytacza (kolor pomarańczowy) w kierunku niższej wartości

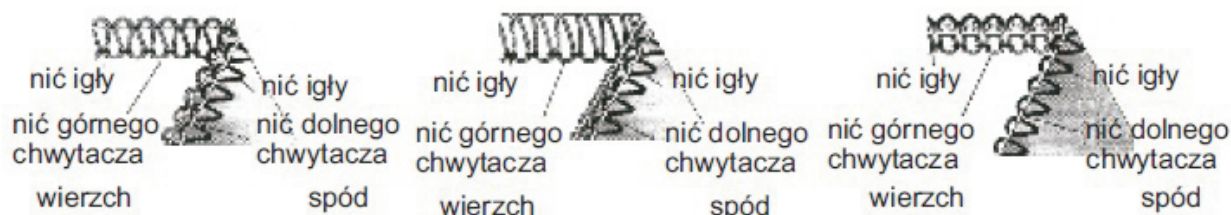

5) 3-nitkowy obrzucający i rolujący:

Pozycja igły	
Suwak szerokości ściegu	S
Długość ściegu	2 ~ 4
Rozdzielacz	

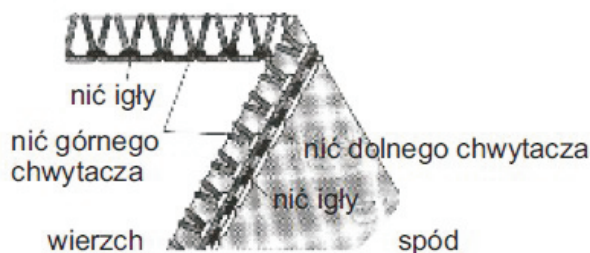

Tkanina	Pokrętko naprężania			
	Niebieski	Zielony	Pomarańczowy	Żółty
Lekka	2,0		0,5	6,0
Średnia	3,0		0,5	7,0
Ciężka	4,0		0,5	8,0

Tkanina	Pokrętko naprężania			
	Niebieski	Zielony	Pomarańczowy	Żółty
Lekka		2,0	0,5	6,0
Średnia		3,0	0,5	7,0
Ciężka		4,0	0,5	8,0

Jak uzyskać równowagę:

- kiedy naprężenie nici górnego chwytacza jest za małe, należy:
 - obrócić pokrętkę naprężenia górnego chwytacza (kolor pomarańczowy) w kierunku wyższej wartości
- kiedy naprężenie nici dolnego chwytacza jest za małe, należy:
 - obrócić pokrętkę naprężenia dolnego chwytacza (kolor żółty) w kierunku wyższej wartości
 - obrócić pokrętkę naprężenia górnego chwytacza (kolor pomarańczowy) w kierunku niższej wartości
- kiedy naprężenie nici igły jest za małe, należy:
 - obrócić pokrętkę naprężenia igły (kolor niebieski lub zielony) w kierunku wyższej wartości
 - obrócić pokrętkę naprężenia górnego chwytacza (kolor pomarańczowy) w kierunku niższej wartości

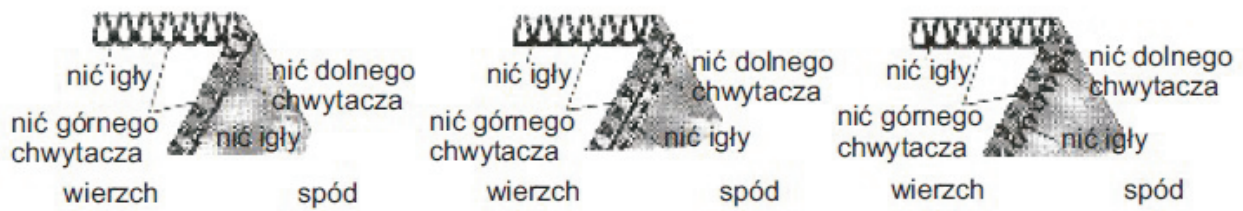

6) 3-nitkowy rozciągliwy:

Pozycja igły	
Suwak szerokości ścięgu	S
Długość ścięgu	2 ~ 4
Rozdzielacz	używany

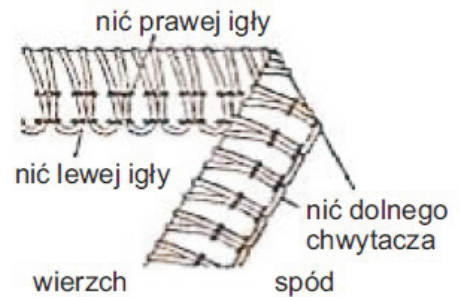

Tkanina	Pokrętło naprężania			
	Niebieski	Zielony	Pomarańczowy	Żółty
Lekka	2,5	1,5	rozdzielacz	1,0
Średnia	3,0	2,0	rozdzielacz	1,0
Ciężka	4,0	3,5	rozdzielacz	1,0

Jak uzyskać równowagę:

- kiedy naprężenie nici dolnego chwytacza jest za małe, należy:
 - obrócić pokrętłem naprężenia dolnego chwytacza (kolor żółty) w kierunku wyższej wartości
- kiedy naprężenie nici lewej igły jest za małe, należy:
 - obrócić pokrętłem naprężenia lewej igły (kolor niebieski) w kierunku wyższej wartości
- kiedy naprężenie nici prawej igły jest za małe, należy:
 - obrócić pokrętłem naprężenia prawej igły (kolor zielony) w kierunku wyższej wartości

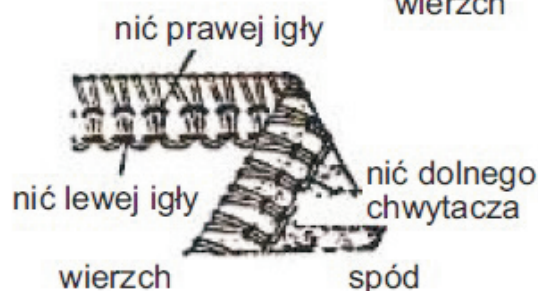
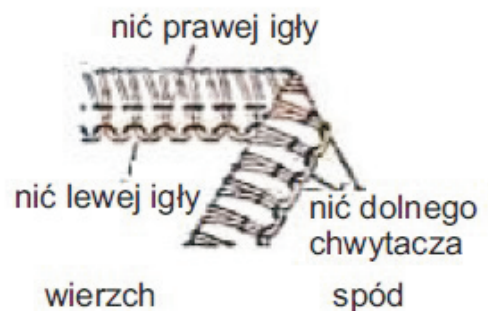

7) 4-nitkowy rozciągliwy:

Pozycja igły	
Suwak szerokości ścięgu	S
Długość ścięgu	2 ~ 4
Rozdzielacz	używany

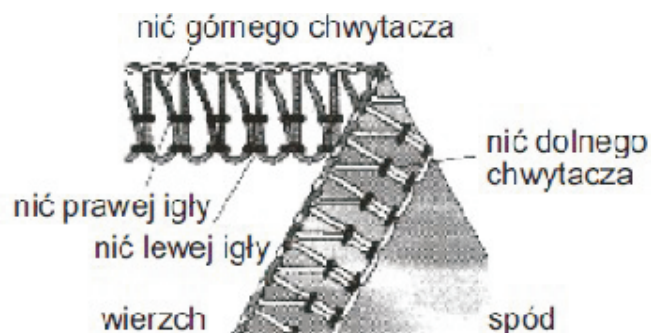

Tkanina	Pokrętko naprężania			
	Niebieski	Zielony	Pomarańczowy	Żółty
Lekka	2,0	1,5	2,0	2,0
Średnia	2,5	2,0	2,5	2,0
Ciężka	3,0	2,5	3,0	2,0

Jak uzyskać równowagę:

- kiedy nić górnego chwytacza leży na spodniej stronie tkaniny, należy:
 - obrócić pokrętkiem naprężenia górnego chwytacza (kolor pomarańczowy) w kierunku wyższej wartości
 - obrócić pokrętkiem naprężenia dolnego chwytacza (kolor żółty) w kierunku niższej wartości
- kiedy nić dolnego chwytacza pokazuje się na wierzchniej stronie tkaniny, należy:
 - obrócić pokrętkiem naprężenia górnego chwytacza (kolor pomarańczowy) w kierunku niższej wartości
 - obrócić pokrętkiem naprężenia dolnego chwytacza (kolor żółty) w kierunku wyższej wartości
- kiedy naprężenie nici lewej igły jest za małe, należy:
 - obrócić pokrętkiem naprężenia lewej igły (kolor niebieski) w kierunku wyższej wartości
- kiedy naprężenie nici prawej igły jest za małe, należy:
 - obrócić pokrętkiem naprężenia prawej igły (kolor zielony) w kierunku wyższej wartości

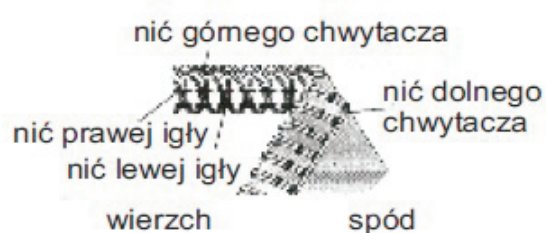
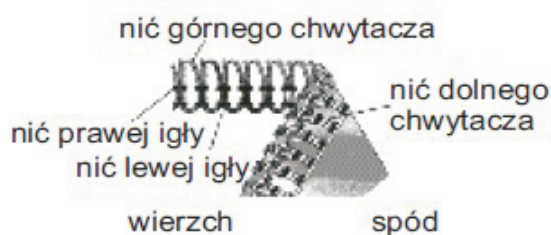

18. Różnorodne ściegi i techniki szycia

– płaski ścieg dekoracyjny:

Uzyskuje się przez ustawienie naprężenia jak dla ściegu trzy-nitkowego, pociągając tkaninę podczas szycia. Ten ścieg może być używany jako ścieg pomocniczy lub dekoracyjny

- usuń prawą lub lewą igłę
- rozpocznij z naprężeniem ustawionym dla ściegu trzy-nitkowego
- zmniejsz naprężenie nici igły
- zmniejsz naprężenie nici górnego chwytacza
- zwiększ naprężenie nici dolnego chwytacza

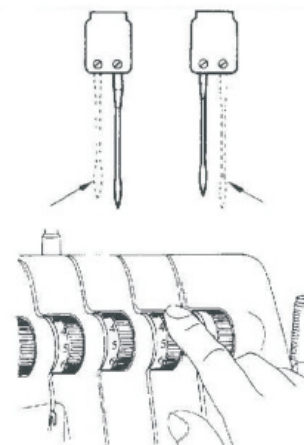
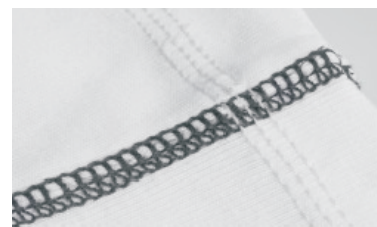

- spłaszczenie ściegu:

- umieść materiał lewą stroną do siebie, aby uzyskać dekoracyjny ścieg po prawej stronie materiału
- szuj przycinając nadmiar materiału
- nić igły uformuje kształt zbliżony do litery „V” na spodniej stronie
- nić dolnego chwytacza uformuje się w linii prostej do krawędzi materiału
- rozciągnij materiał, aby uzyskać spłaszczony ścieg

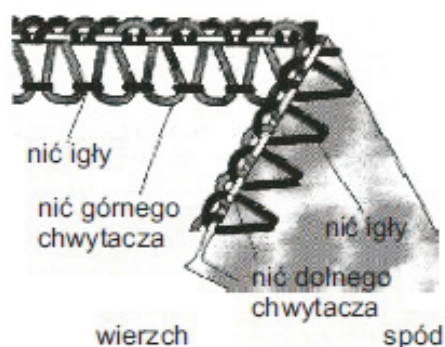

- szew płaski jako szew dekoracyjny:

- ustaw ruchomy nóż górny 18 w pozycji spoczynkowej, przy takim rodzaju szwu materiał nie jest przycinany
- złoż materiał w taki sposób, aby obie lewe strony leżały jedna na drugiej
- ułóż materiał w taki sposób, aby część ściegu była poza materiałem
- wykonaj szew
- następnie rozłóż materiał. Ściegi powinny układać się płasko

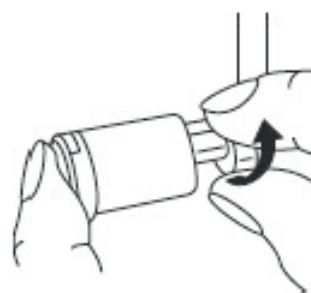

- ścieg kryty:

- nadmiar materiału jest ucinany, a brzeg jest obrębiany
- ścieg ten jest najbardziej odpowiedni dla tkanych materiałów. Powstaje trwałe zakończenie, które jest prawie niewidoczne
- usuń lewą igłę i ustaw maszynę jak dla wąskiego ściegu trzy- nitkowego
- ustaw pokrętko długości ściegu na „4”
- ułóż ścieg do wewnętrznej strony tkaniny, a po prawej stronie pozostaw 6 mm do złożenia
- podczas szycia pozwól, aby igła lekko załapywała brzeg złożenia

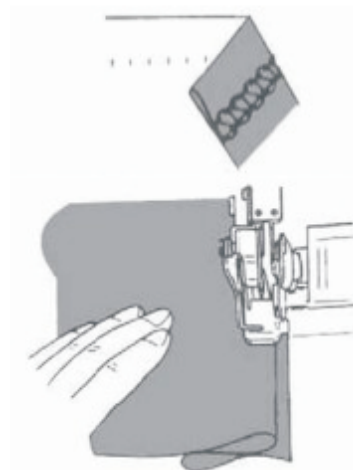

- obrzucanie plis:

- obszyj dekoracyjne plisy przed odcięciem części tkaniny
- usuń lewą igłę i ustaw maszynę dla ściegu trzy-nitkowego
- usuń ruchomy górny nóż
- zaznacz na tkaninie miejsca, gdzie chcesz umieścić dekoracyjne plisy
- złoż tkaninę spodnią stroną do siebie
- odprasuj plisy w tym samym kierunku

- obrzucanie rogów:

Zewnętrzny róg:

- odetnij około 2 cm tkaniny po obu stronach rogu w linii szwu
- zatrzymaj szycie gdy osiągniesz punkt A
- unieś igłę i stopkę
- pociągnij tkaninę do tyłu maszyny, na tyle aby uwolnić nić zaczepioną w płytce ściegowej
- obróć tkaninę i opuść stopkę, tak aby nóż znajdował się w linii ucinanego brzegu
- pociągnij nie napięte nici i rozpocznij szycie

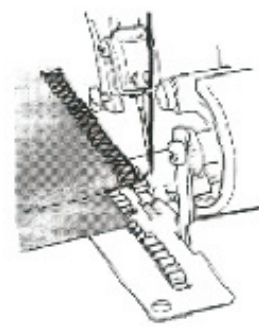
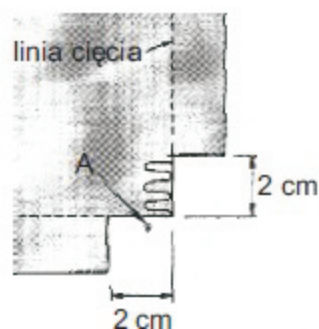

Wewnętrzny róg (narożnik wewnętrzny):

- utnij tkaninę przy krawędzi szwu
- usuń ruchomy górny nóż
- przesyj ucięty brzeg
- wstrzymaj szycie, gdy osiągniesz róg i złoż tkaninę w lewą stronę, aby wyprostować róg
- powoli kontynuuj szycie, przytrzymując brzeg tkaniny w linii prostej przesuając zagięcie podczas szycia.

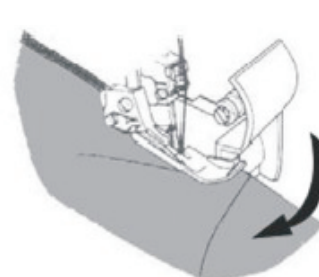
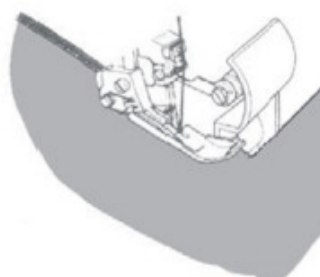
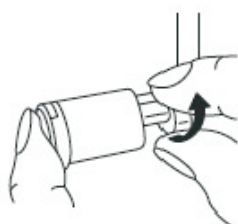

- szpilki:

- umieść szpilki po lewej stronie stopki. Łatwo będzie je usunąć i nie dostaną się one pod nóż w czasie szycia, co mogłoby uszkodzić nóż.

- zabezpieczenie łańcuszka:

- zrób duże oczko, weź igłę (np. do ściegów dekoracyjnych)
- wsadź igłę w zakończenie szwu, aby zabezpieczyć nić.

- wzmacnianie ściegu:

- umieszczenie taśmy wzmacniającej w szwie podczas szycia ustabilizuje szew
- wsadź taśmę przez otwór z przodu stopki
- umieść taśmę pod stopką z tyłu maszyny i kontynuuj szycie.
- taśma jest przytwierdzana w miarę szycia.

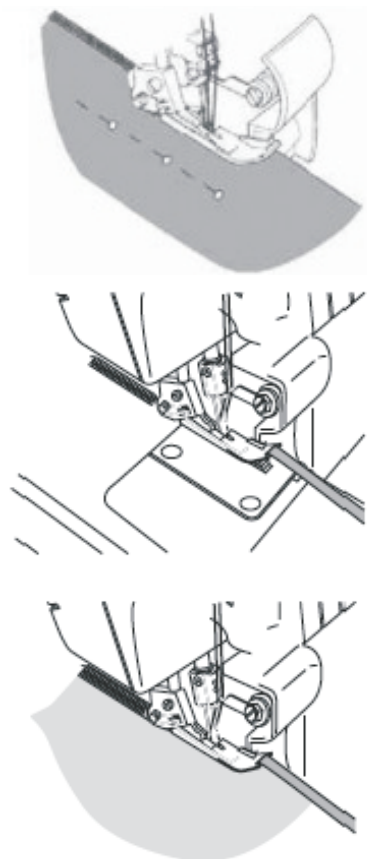

19. Konserwacja maszyny

– czyszczenie i oliwienie:

UWAGA! Upewnij się, że maszyna jest wyłączona z sieci.

- wyjmij pojemnik na ścinki i otwórz pokrywę przednią. Odłącz górny nóż i zdejmij stopkę oraz odkręć płytkę ściegową.
- do oczyszczenia z kurzu noży, okolicy transportu różnicowego oraz chwytaczy użyj pędzelka (zdj.)
- oliwienie maszyny dokonaj w miejscach oznaczonych na zdjęciu strzałką



– wymiana stałego noża (dolnego):

UWAGA! Upewnij się, że maszyna jest wyłączona z sieci.

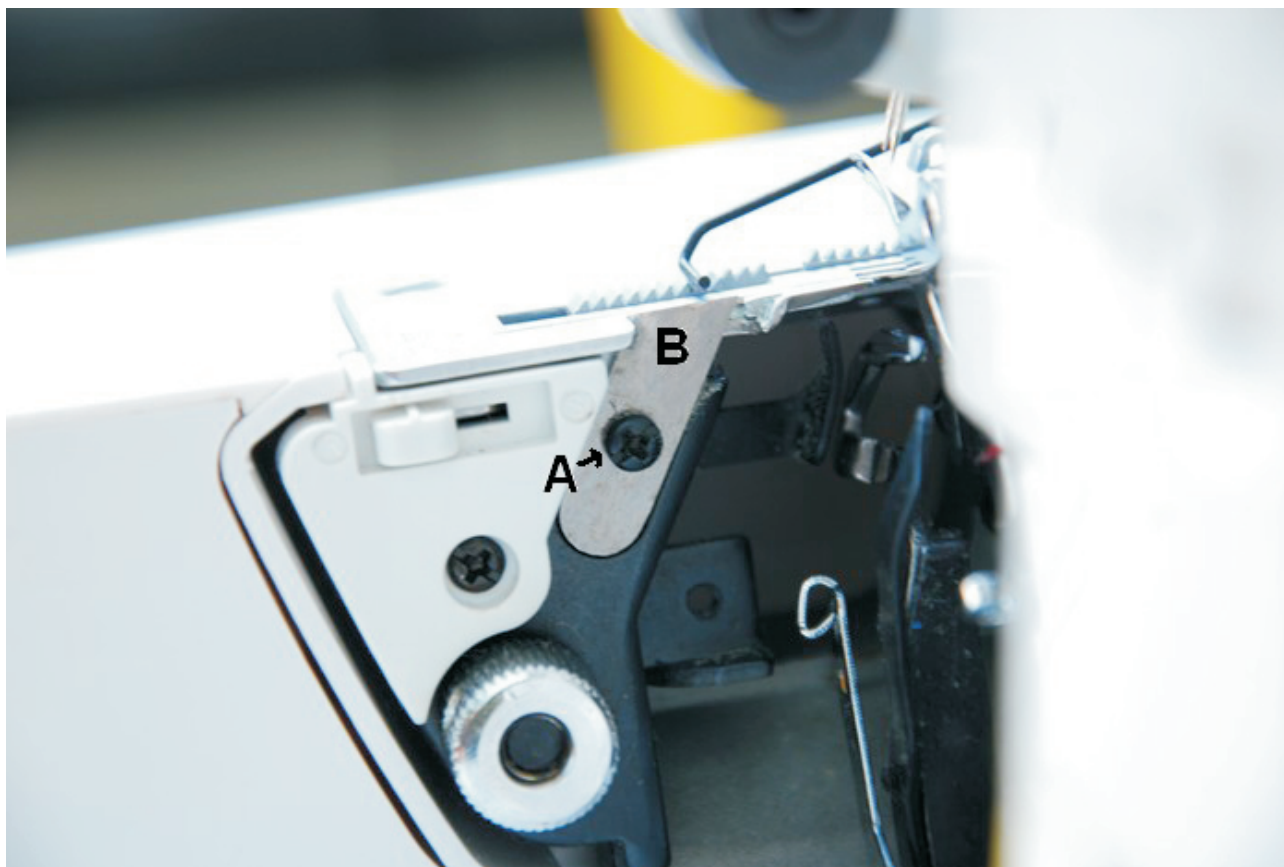

A - śruba
B - nożyk

Zdejmowanie noża:

- wyjmij pojemnik na ścinki i otwórz pokrywę przednią
- odłącz górny nóż i ustaw igłę(-y) w najwyższej pozycji
- użyj dużego śrubokrętu z pojemnika na akcesoria, żeby poluzować śrubę (A) mocującą dolny nóż (B)
- wyjmij śrubę i zdejmij dolny nóż

Zakładanie noża:

- włóż nowy dolny nóż w odpowiednie zagłębienie i dokręć śrubę mocującą
- włóż górny nóż i zamknij pokrywę przednią

– wymiana żarówki:

UWAGA! Upewnij się, że maszyna jest wyłączona z sieci.



- odkręć śrubkę (zdj.) i zdejmij pokrywę osłaniającą żarówkę
- używaj zawsze takich samych żarówek jak oryginalna
- upewnij się, że żarówka ostygła zanim ją wykręcisz
- wykręć przepaloną żarówkę (w lewo), umieść w osadzie nową żarówkę i wkręć w prawo (zdj.)
- załóż osłonę i dokręć śrubkę mocującą pokrywę

– specyfikacja żarówki:

- typ gwintu: 220~240 V, 15 W
- kształt: T-22
- trzonek: E 14
- długość całkowita: 56 mm

20. Wymiana stopki



UWAGA! Nie używać stopek przeznaczonych do innych maszyn. Mogą nie współdziałać z igłami i nożem. W overloku zastosowane są stopki mocowane na zatrzask, co pozwala na ich łatwą wymianę.

UWAGA! Zanim rozpoczniesz zdejmowanie/zakładanie stopki upewnij się, że zasilanie jest wyłączone.

UWAGA! Do wszystkich podstawowych programów (patrz tabela w punkcie Wybór ściegów) używaj standardowej stopki.

A - znaczniki, na których przedłużeniu powinny/a znaleźć się igły/a.
Mogą być one pomocne w trakcie szycia.

- zdejmowanie stopki:

- ustaw stopkę i igłę w najwyższej pozycji, za pomocą koła ręcznego
- naciśnij białą dźwignię usytuowaną z tyłu stopki, spowoduje to poluzowanie zatrzasku – teraz wyjmij stopkę
- jeżeli masz problem z wyjęciem stopki, podnieś dźwignię opuszczania i podnoszenia stopki jak najwyżej

- zakładanie stopki:

- umieść stopkę pod chwytaczem stopki
- opuść dźwignię podnoszenia i opuszczania stopki
- naciśnij białą dźwignię mocowania stopki i upewnij się, że stopka jest właściwie zamocowana dźwignię podnoszenia stopki-oznaczona białą linią (zdj. po lewej stronie)



21. Regulacja docisku stopki



- fabrycznie ustawiony docisk stopki nadaje się do średnio grubych materiałów.
- docisk stopki nie wymaga modyfikacji dla większości materiałów
- przy pracy na cieńszych albo grubszych materiałach może wystąpić konieczność zmiany jej docisku
- zmień docisk kręcąc śrubą regulacyjną docisku stopki: w prawo zwiększenie docisku stopki
- standardowe (fabryczne) ustawienie docisku nastąpi, gdy będziesz przekręcać śrubą regulacyjną w prawo dopóki nie dotknie górnej pokrywy. Następnie ponownie przekręć śrubę w lewo, wykonując nią sześć obrotów.

22. Dodatkowe stopki do wyposażenia overloka

- stopka do wszywania kordonków:

Ta stopka służy do wszywania kordonka i nici syntetycznych o grubości do 1.0 mm. Wykonuje falujące obrębienie na delikatnych materiałach, np. do sukni wieczorowych i ślubnych lub zasłon.

Ustawienie maszyny:

Ustaw maszynę na zwijany 2-nitkowy rolujący ścieg obrębiający.

Szycie:

Podnieś igłę do najwyższej pozycji i załóż stopkę do wszywania kordonków. Wsuń kordonek do prowadnika 1 i przeciągnij go przez otwór 2 w boczny prowadnik 3. Następnie połóż nić pod prowadnikami 4 i 5 tak, żeby wystawało około 10cm do tyłu. Przymocuj kordonek za pomocą kilku ściegów, następnie połóż materiał pod stopką i kontynuuj szycie (prawa strona materiału powinna być zwrócona ku górze). Wykonaj szew próbny.

Zwróć uwagę: Falowany efekt może być podkreślony poprzez ustawienie transportu różnicowego na 0.5 i przecięcie linii ściegu po skosie.

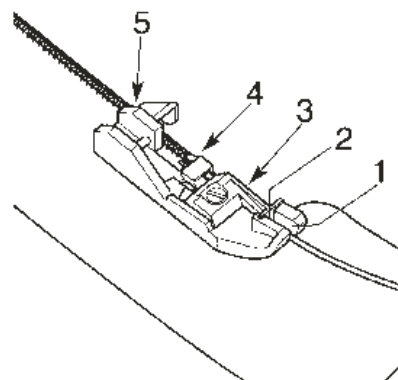

- stopka do wszywania gumy:

Ta stopka służy do wszywania gumki. W tym samym czasie, materiał jest wykończony i przesyty, a także ściągnięty elastyczną gumką.

Ustawienie maszyny

Ustaw maszynę na 4-nitkowy szew overlokowy. Szerokość szwu jest zależna od szerokości gumki.

Szycie:

Podnieś igłę do najwyższej pozycji i załóż stopkę do wszywania gumy. Poluzuj śrubę 1 tak, żeby hamulec 3 przy otworze 2 był otwarty na około 2 mm. Wsuń gumę 4 do otworu 2 i przeciągnij ją pod stopką tak, żeby wychodziła za nią na ok. 10cm. Ponownie przykręć śrubę 1. Im bardziej jest dokręcona, tym większy opór hamulec będzie wywierał na gumę, a więc tym większe będzie zmarszczenie w końcowym efekcie. Wykonaj szew próbny.

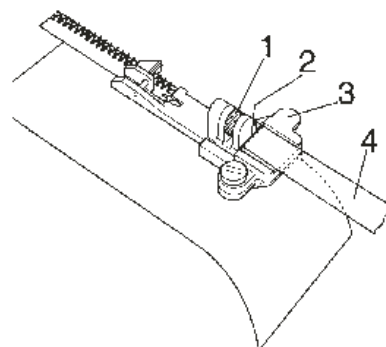

Następnym etapem przeważnie jest przyszywanie gumy w lewą stronę jednym ze ściągów elastycznych (rozciąganych) (patrz na rysunek).

Wszywanie nieelastycznej taśmy:

zapobiega rozciąganiu szwów (np. szwów na ramieniu) w elastycznych materiałach.

Luźnij **śrubę 1** dopóki nieelastyczna taśma nie będzie mogła przejść bez przeszkód przez **otwór 2**.

- stopka do marszczenia:

Stopka do marszczenia na gumce pozwala na zszywanie dwóch partii materiałów przy jednoczesnym marszczeniu dolnej warstwy materiału. Jest idealna do szycia ubrań dziecięcych, łączenia pomarszczonych falban z firankami, a także nakryć na stół, czy spódnic wielowarstwowych.

Ustawienie maszyny:

Ustaw maszynę na 4-nitkowy szew overlokowy oraz transport różnicowy na **2**.

Szycie:

Podnieś igłę do możliwie najwyższej pozycji i zamocuj stopkę do marszczenia na gumce.

Podnieś stopkę i wsuń warstwę materiału do marszczenia (przednią stroną do góry). Umieść drugą warstwę materiału (przednią stroną do dołu) pod stopką, przy czym płytkę **1** musi leżeć pomiędzy dwoma warstwami. Obniż stopkę i zszyj dwie warstwy materiału razem. Wykonaj szew próbny.

Zwróć uwagę: Stopień marszczenia ustawiany jest za pomocą regulacji transportu różnicowego.

- stopka do wszywania sznurka:

Ta stopka pozwala na zszywanie dwóch partii materiału z taśmą do wypustek pomiędzy nimi, a wszystko dzięki jednej operacji. Jest idealna do szycia luźnych ubrań, toreb sportowych i różnych obić.

Ustawienie maszyny:

Ustaw maszynę na 4-nitkowy szew overlokowy i szerokość szwu 4,5 mm.

Szycie:

Podnieś igłę do możliwie najwyższej pozycji i zamocuj stopkę. Umieść dwie części materiału, jedna na drugiej (strona prawą do strony prawej) i włóż taśmę do wypustek pomiędzy dwie części materiału. Następnie wsuń materiał pod stopkę, upewnij się, że wypustka (łamówka) biegnie przez rowek **1** w stopce. Wykonaj szew próbny.

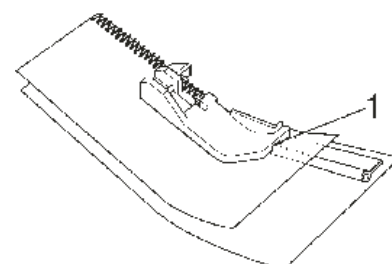
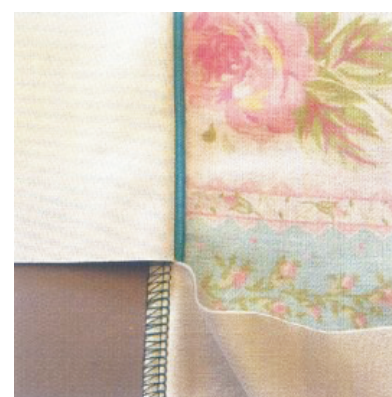
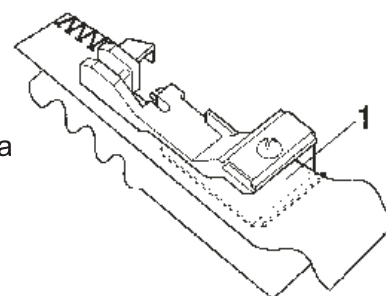
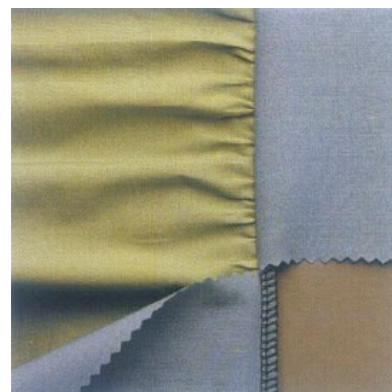
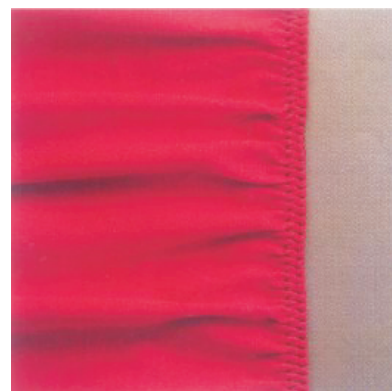

- stopka do wszywania koralików i cekinów:

Ta stopka służy do wszywania koralików, cekinów itp. oraz elastycznych gumek, a także różnego rodzaju sznurka.

Ustawienie maszyny:

Ustaw maszynę na 3-nitkowy szew overlokowy (wąski) i wybierz długość ściegu 3.

Szycie:

Podnieś igłę do najwyższej pozycji i załóż stopkę do wszywania koralików. Wsuń ciąg koralików do **przewodnika 1** i pod **przewodnikiem 2** ok. 5 cm za stopkę. Przymocuj koraliki kilkoma ściegami, następnie połóż materiał pod stopką prawą stroną do góry i przyszyj koraliki do krajki.

Zwróć uwagę: Do przyszywania metalowych koralików zaleca się nawleczenie dwóch przewodników nicią merceryzowaną i skorygowanie naprężenia w miarę potrzeby. Długość ściegu wynosi pomiędzy **F a 2**.

Jeśli chcesz wszyć koraliki w materiał, jak na ilustracji po lewej stronie, naprężenie nitki igłowej musi być luźne. (około 5). Ułóż materiał lewą stroną do lewej i prowadź zgięcie poza górny nóż podczas szycia. Rozłóż materiał koraliki są teraz na górze. Wykonaj szew próbny.

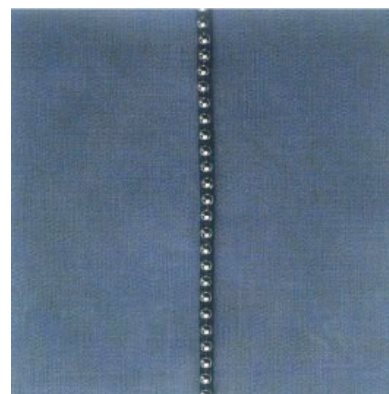
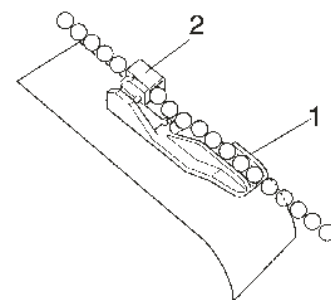
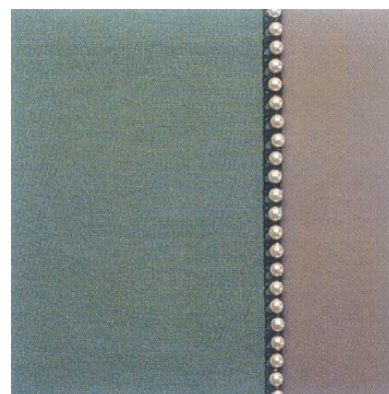

- stopka do koronek i taśm:

Stopka do taśm pozwala zszywać ze sobą koronkę i szerokie taśmy albo naszywać je na inny materiał.

Ustawienie maszyny:

Ustaw maszynę na 3-nitkowy szew overlokowy (wąski) i wybierz długość ściegu między **F a 2**.

Szycie:

Podnieś igłę do najwyższej pozycji i załóż stopkę do taśm. Użyj dużego śrubokrętu z pojemnika na akcesoria, żeby poluzować **śrubę 1** i dopasuj **przewodnik 2** tak, by igła przebiła koronkę tak blisko brzegu, jak to możliwe. Dokręć **śrubę 1**. Połóż koronkę na materiale, prawą stroną do prawej strony, w odległości 1.5 do 2.0 cm (w zależności od nadatku szwu) od krajki i przyszyj.

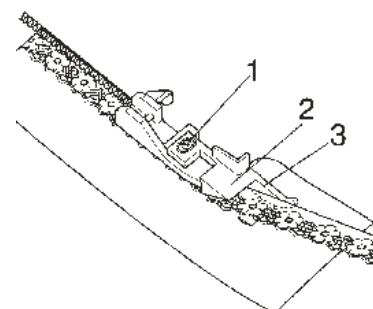

Kiedy przyszywasz dwa kawałki koronki ze sobą, dwie połówki muszą być prowadzone dokładnie wzdłuż prowadnika 3.

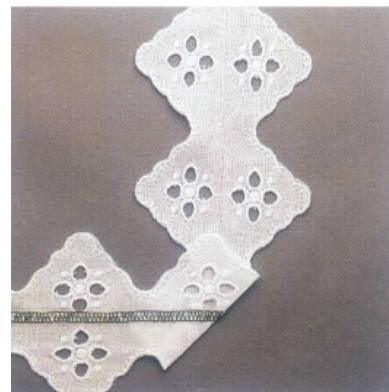

- stopka do ściegu krytego

Stopka do ściegu krytego idealnie nadaje się do profesjonalnego szycia niewidocznych szwów na materiałach średnio grubych oraz grubych. Szew jest wykończony, wyszyty i „ukryty” za jednym zamachem.

Ustawienie maszyny

Odłącz lewą igłę. Ustaw swoją maszynę na 3-nitkowy szew overlokowy (wąski) i wybierz długość ściegu 4.



Szycie

Podnieś igłę do możliwie najwyższej pozycji i załącz stopkę do krytych ściągów. Zagnij szew do wewnątrz. Teraz odegnij szew z powrotem tak aby krawędź wystawała ok. 1 cm. Ustaw szew pod stopką tak aby złożona **część szwu 3** leżała pod prowadnikiem do **obszywania 2**. **Zagięcie 4** musi biec wzdłuż krawędzi **prowadnika 2**.

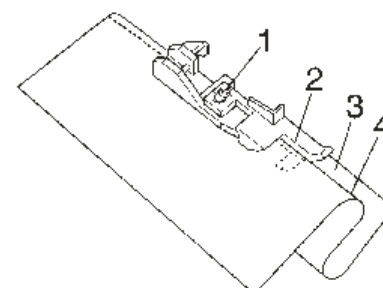

Poluzuj **śrubę 1** i zainstaluj **prowadnik krawędziowy 2** tak, aby w momencie wbicia igły przednia część materiału została złapana przez igłę.

Najpierw wykonaj szew próbny.

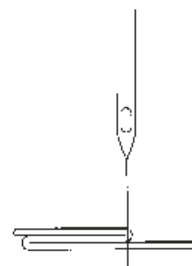

23. Rozpoznawanie problemów i ich rozwiązanie

UWAGA! Problemy opisane poniżej mogą wystąpić w związku z nieodpowiednimi ustawieniami i błędami przy obsłudze overlokiem. W rozwiązaniu problemów należy wspomóc się informacjami podanymi w tabeli.

Problem	Rozwiązanie
Tkanina nie jest dostatecznie napięta	<ul style="list-style-type: none">- zwiększ ilość ściegu- zwiększ docisk stopki jak dla ciężkich tkanin- zmniejsz docisk stopki jak dla lekkich tkanin
Złamana igła	<ul style="list-style-type: none">- załóż igłę poprawnie- nie ciągnij tkaniny podczas szycia- dokręć wkręt mocujący igłę- użyj grubszej igły dla ciężkich tkanin
Zerwana nić	<ul style="list-style-type: none">- sprawdź nawleczenie- sprawdź czy nić nie jest splątana lub zaczepiona- załóż igłę poprawnie- załóż nową igłę, jeśli obecna jest wygięta lub stepiona- użyj nici wysokiej jakości- zmniejsz naprężenie nici
Opuszczony ścieg	<ul style="list-style-type: none">- załóż nową igłę, jeśli obecna jest wygięta lub stepiona- dokręć wkręt mocujący igłę- załóż igłę poprawnie- zmień typ lub rozmiar igły- sprawdź nawleczenie- zwiększ docisk stopki- używaj nici wysokiej jakości
Nieregularny ścieg	<ul style="list-style-type: none">- wyreguluj naprężenie nici- sprawdź czy nić nie jest splątana lub zaczepiona- sprawdź nawleczenie
Tkanina się marszczy	<ul style="list-style-type: none">- zmniejsz naprężenie nici- sprawdź czy nić nie jest splątana lub zaczepiona- używaj wysokiej jakości lekkich nici- zmniejsz długość ściegu- zmniejsz docisk stopki jak dla lekkich tkanin
Nieregularne obcinanie	<ul style="list-style-type: none">- sprawdź ustawienia noży- wymień jeden lub dwa noże
Tkanina blokuje się	<ul style="list-style-type: none">- zamknij osłonę chwytaczy przed rozpoczęciem pracy- sprawdź, czy nić nie jest splątana lub zaczepiona- ściśnij zbite warstwy tkaniny na tradycyjnej maszynie
Maszyna nie działa	<ul style="list-style-type: none">- podłącz maszynę do zasilania

24. Zależność między tkaniną, nicią i igłą

Rodzaj tkaniny	Rodzaj nici	Igła 2054
Tkaniny lekkie: organtyna, woal, etc.	Bawełna #100 Jedwab #100 Przędza bawełniana #80 - #90 Tetron #80 - #100	# 10
Tkaniny średniej ciężkości: tiul, satyna, popelina, etc.	Bawełna #60 - #80 Jedwab #50 Przędza bawełniana #60 - #80 Tetron #60 - #80	# 10, # 14
kaniny ciężkie: denim, twed, sztruks	Bawełna #40 - #60 Jedwab #40 - #60 Przędza bawełniana #60 - #80 Tetron #50 - #80	# 14
dzianiny	Przędza bawełniana #80 - #90 Tetron #60 - #80	# 10
	Przędza bawełniana #80 - #90 Tetron #60 - #80 Bawełna #60 - #80	# 10, # 14
wełna	Przędza bawełniana #60 - #80 Tetron #50 - #60 Wełna - nylon Wełna - tetron	# 10, # 14

UWAGA! W tabeli podane są sugerowane rozwiązania. Należy dobrać indywidualnie igłę oraz nici do danej tkaniny.

25. Dane techniczne overloka

- MODEL: OWERLOCK 720 D
- ILOŚĆ NICI: 4
- WYMIARY:
 - szerokość: 331 mm
 - głębokość: 270 mm
 - wysokość: 279 mm
- WAGA: waga netto: 6,7 kg; waga brutto 8,5 kg
- PRĘDKOŚĆ SZYCIA: 1,300 ściegów na minutę
- DŁUGOŚĆ ŚCIEGU: F (1mm) - 4 mm
- DYFERENCJAŁ: 1 : 0,7 ~ 1 : 2
- SZEROKOŚĆ ŚCIEGU:
 - ścieg standardowy: 3,5 ~ 5,7 mm
 - ścieg rolujący: 1,5 mm
- DŁUGOŚĆ IGŁY: 27 mm
- WZNIOS STOPKI: 4,5 mm
- POBÓR MOCY: 100W
- ZASILANIE: 230 V, 50 Hz

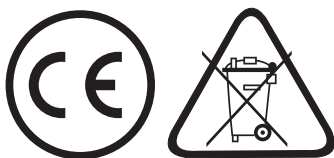

INFORMACJA o postępowaniu ze zużytym sprzętem elektrycznym i elektronicznym

W związku z obowiązkiem informacyjnym wynikającym z wprowadzenia ustawy o zużytym sprzęcie elektrycznym i elektronicznym informujemy, że:

1. Zużyty sprzęt elektryczny i elektroniczny nie może być umieszczany z innymi odpadami. Sprzęt taki powinien być zbierany selektywnie o czym przypomina załączone oznakowanie (przekreślony, kołowy kontener na odpady).

2. Nieprzestrzeganie tej zasady może, przy nieprawidłowej utylizacji zużytego sprzętu, stanowić zagrożenie dla środowiska i zdrowia ludzi, wynikające z obecności w sprzęcie składników niebezpiecznych (takich jak np. okablowanie elektryczne, tworzywa sztuczne, baterie, wyłączniki, płytki obwodów drukowanych, itp.). Aby uniknąć takiego zagrożenia, składniki takie powinny zostać zebrane i w odpowiedni sposób przetworzone przez wyspecjalizowane firmy.

3. Dane o masie sprzętu zawiera informacja o pozostałych podstawowych parametrach urządzenia (w załączeniu). Gospodarstwo domowe spełnia ważną rolę w przyczynianiu się do ponownego użycia i odzysku, w tym recyklingu, zużytego sprzętu. Odbywa się to w szczególności poprzez uczestnictwo w systemie zbierania zużytych urządzeń.

Informujemy, że zużyty sprzęt możecie Państwo oddać bezpłatnie w sklepie, w którym został on zakupiony. Samodzielne demontowanie zużytego sprzętu jest niedopuszczalne. Ze sklepu zużyty sprzęt trafi następnie do wyspecjalizowanej firmy zajmującej się przetwarzaniem, odzyskiem (w tym recyklingiem) i unieszkodliwieniem składników niebezpiecznych.

***ŻYCZYMY SATYSFAKCJI
Z UŻYTKOWANIA NINIEJSZEGO WYROBU.***

**IMPORTER:
Aspa ELECTRO Sp. z o.o.
ul. Miechowity 1, 51-162 Wrocław**

Importer deklaruje, że wyrób został wyprodukowany zgodnie z Dyrektywą Niskonapięciową 73/23/EEC wraz ze zmianami zawartymi w Dyrektywie 93/68/EEC oraz z Dyrektywą o Kompatybilności Elektromagnetycznej 89/336/EEC

GWARANCJA

Szanowny Kliencie, zapewniamy o sprawnym działaniu zakupionego urządzenia pod warunkiem użytkowania go zgodnie z instrukcją obsługi.

1. Urządzenie objęte jest 24-miesięczną gwarancją od daty zakupu.
2. Gwarancja na sprzedany towar nie wyłącza, nie ogranicza i nie zawiesza uprawnień kupującego wynikających z niezgodności towaru z umową.
3. Urządzenie przeznaczone jest wyłącznie do eksploatacji w warunkach indywidualnego gospodarstwa domowego.
4. Wszelkie usterki urządzenia wynikłe z wad materiałowych lub wadliwego wykonania stwierdzone w okresie gwarancji będą usuwane bezpłatnie w terminie 14 dni od daty dostarczenia urządzenia z kartą gwarancyjną do punktu serwisowego z załączonej listy przez wymianę wadliwych części lub ewentualnie (jeśli uznamy za stosowne) wymianę całego urządzenia na nowe. Okres gwarancji ulega przedłużeniu o czas naprawy. W razie wymiany towaru na nowy termin gwarancji biegnie na nowo.
5. Naprawy sprzętu lub jego wymiany na nowy gwarant dokonuje za pośrednictwem punktu serwisowego. Adresy punktów serwisowych zawiera załączony do niniejszej karty gwarancyjnej wykaz.
6. Jeżeli naprawa lub wymiana urządzenia na nowe nie jest możliwa, kupującemu przysługuje prawo do zwrotu zapłaconej kwoty.
7. Usługa gwarancyjna jest świadczona wyłącznie po dostarczeniu kompletnego urządzenia wraz z dowodem zakupu oraz ważną kartą gwarancyjną do punktu serwisowego w miarę możliwości w oryginalnym opakowaniu lub innym odpowiednim dla zabezpieczenia przed uszkodzeniem. W razie braku kompletnego opakowania fabrycznego, ryzyko uszkodzenia urządzenia podczas transportu do i z punktu serwisowego ponosi reklamujący.
8. Naprawa gwarancyjna nie obejmuje czynności przewidzianych w instrukcji obsługi, do wykonania których zobowiązany jest kupujący we własnym zakresie, oraz wymiany/naprawy elementów zużywających się.
9. Gwarancją nie są objęte uszkodzenia mechaniczne oraz wady i uszkodzenia urządzenia powstałe na skutek:
 - a) transportu i przeładunku,
 - b) niewłaściwego użytkowania, niedbałości kupującego lub stosowania urządzenia niezgodnie z instrukcją obsługi albo przepisami bezpieczeństwa,
 - c) siły wyższej np.: pożaru, powodzi, uderzenia pioruna czy też innych klęsk żywiołowych, nieprawidłowego napięcia zasilającego, normalnego zużycia w eksploatacji, czy też innych czynników zewnętrznych powodujących np. korozję czy plamy,
 - d) naruszenia plomb gwarancyjnych lub jakiegokolwiek innej ingerencji osób innych niż serwis (w tym również Kupującego)
10. Gwarancją nie są objęte również urządzenia, w których numery lub Kartę Gwarancyjną w jakikolwiek sposób zmieniono, zamazano, usunięto lub zatarto.
11. Gwarancja nie ma zastosowania, jeśli na Karcie Gwarancyjnej nie ma daty sprzedaży, pieczętki punktu sprzedaży lub też numer urządzenia nie odpowiada numerowi wpisanemu do Karty Gwarancyjnej.

12. Gwarancja jest ważna tylko z dowodem zakupu.
13. Gwarancja obowiązuje na terenie Rzeczypospolitej Polskiej
14. Jeżeli w okolicy nie ma punktu serwisowego, wadliwe urządzenie wraz z Kartą Gwarancyjną oraz dowodem zakupu należy wysłać pocztą na koszt odbiorcy na niżej podany adres gwaranta.

**W przypadku jakichkolwiek problemów
prosimy o kontakt pisemny lub telefoniczny:**

MASZYNY DO SZYCIA



**MAGAZYN GŁÓWNY / SERWIS AGD
ASPA Electro Sp. z o. o.
ul. Polna 29, 55-095 Długoleka (Poland)
tel. +48 785 660 092
email: spedycja@aspa.pl**

W razie potrzeby możecie Państwo wysłać Owerloka/Maszynę
do serwisu centralnego w Radomiu na adres:

**SERWIS CENTRALNY: ASPA Electro Sp. z o. o.
ul. Lubelska 89/95, 26-600 Radom
tel. 048 384 00 31, fax 048 384 00 26**

UWAGA! Wysyłka do serwisu **WYŁĄCZNIE** Firmą kurierską DHL na koszt odbiorcy (serwisu), należy się wcześniej skontaktować, nr infolinii DHL: 0801 345 345, kom.: 426 345 345.

**IMPORTER: ASPA Electro Sp. z o. o.
ul. Miechowity 1, 51-162 Wrocław
tel: 71 32 73 140, tel. kom.: 667 048 170**

Życzymy zadowolenia z użytkowania naszych wyrobów.

MASZYNY DO SZYCIA



IMPORTER: Aspa ELECTRO Sp. z o.o.
ul. Miechowity 1, 51-162 Wrocław
SERWIS CENTRALNY: Aspa ELECTRO Sp. z o.o.
ul. Lubelska 89/95, 26-600 Radom
tel. 048 384 00 31, fax 048 384 00 26

KARTA GWARANCYJNA

DOMOWE MASZYNY DO SZYCIA

Model:

Nr fabryczny:

Data produkcji:

Data sprzedaży:

.....
Podpis i pieczęć sprzedawcy

*Zapoznałem się i akceptuję warunki
niniejszej gwarancji*

.....
Podpis klienta

UWAGA! Jakiegokolwiek zmiany, wytarcia
lub zamazania unieważniają gwarancję.

E KUPON GWARANCYJNY *Lucznik*

MODEL:

NR FABR.

Data sprzedaży

Podpis i pieczęć sprzedawcy

D KUPON GWARANCYJNY *Lucznik*

MODEL:

NR FABR.

Data sprzedaży

Podpis i pieczęć sprzedawcy

C KUPON GWARANCYJNY *Lucznik*

MODEL:

NR FABR.

Data sprzedaży

Podpis i pieczęć sprzedawcy

B KUPON GWARANCYJNY *Lucznik*

MODEL:

NR FABR.

Data sprzedaży

Podpis i pieczęć sprzedawcy

A KUPON GWARANCYJNY *Lucznik*

MODEL:

NR FABR.

Data sprzedaży

Podpis i pieczęć sprzedawcy

Odcinek niniejszy stanowi załącznik do rachunku nr
Wymieniono część/zespół

Podpis i pieczętka serwisu Data naprawy

Odcinek niniejszy stanowi załącznik do rachunku nr
Wymieniono część/zespół

Podpis i pieczętka serwisu Data naprawy

Odcinek niniejszy stanowi załącznik do rachunku nr
Wymieniono część/zespół

Podpis i pieczętka serwisu Data naprawy

Odcinek niniejszy stanowi załącznik do rachunku nr
Wymieniono część/zespół

Podpis i pieczętka serwisu Data naprawy

Odcinek niniejszy stanowi załącznik do rachunku nr
Wymieniono część/zespół

Podpis i pieczętka serwisu Data naprawy

Opis zgłoszenia								
	Opis naprawy							
	Data naprawy							
Podpis i pieczętka serwisu								