



EZVIZ eLife 2K⁺

Inteligentna autonomiczna kamera domowa o zasilaniu akumulatorowym

Całkowicie bezprzewodowa kamera działająca na akumulatorze aż do 270 dni.

Kamera EZVIZ eLife 4MP to model charakteryzujący się niesamowicie długim czasem pracy akumulatora i wysoką jakością obrazu w rozdzielczości 2K+. Niezwykle łatwa w instalacji i skuteczna w działaniu. Zapewni niezawodną ochronę w każdym gospodarstwie domowym.



Rozdzielczość 2K+



Żywotność akumulatora sięgająca aż do 270 dni* (10 400 mAh)



Wbudowany dysk eMMC 32 GB



Kolorowa obserwacja w nocy



Odporność na warunki atmosferyczne IP66



Inteligentne wykrywanie ruchu ludzi



Rozmowa dwukierunkowa



Aktywna ochrona



Obsługa sieci Wi-Fi w paśmie 2,4 GHz

H.265

Kompresja wideo H.265



Personalizowane alerty głosowe



Ładowanie akumulatora z panelu słonecznego EZVIZ

* Wyniki testów przeprowadzonych w laboratorium EZVIZ w warunkach standardowych.

Enjoy Smart Security in Green, Solar Style



Bardzo długa żywotność akumulatora znacznie zwiększająca wygodę użytkowania.

Akumulator o pojemności 10 400 mAh umożliwia działanie kamery przez nawet 270 dni* na jednym, pełnym ładowaniu, zapewniając stabilne działanie w dzień i w nocy. Kamerę można również podłączyć do panelu słonecznego EZVIZ, aby zapewnić bezpośrednie zasilanie.

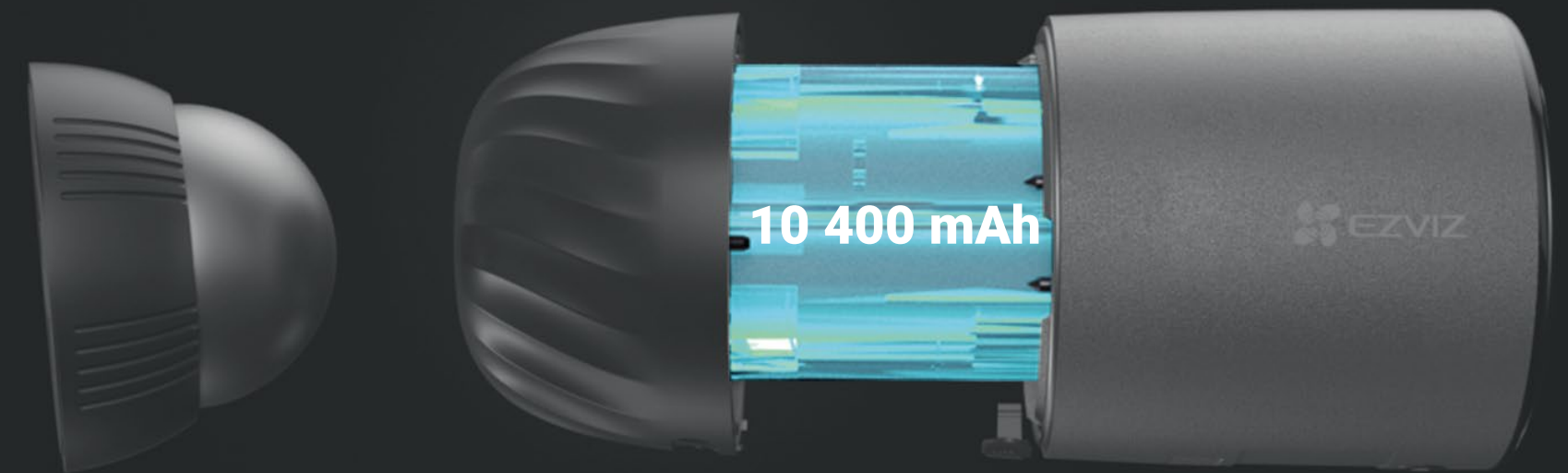

* Dane na podstawie wymagających testów w laboratoriach EZVIZ, w warunkach standardowych.

* Panel słoneczny sprzedawany jest oddzielnie.

Rozdzielczość 2K+ zapewniająca wyraźniejszy obraz.

Kamera rejestruje obraz o rozdzielczości 2K+, dzięki czemu wyraźnie zobaczysz najdrobniejszy szczegół. Przebija rozdzielczość popularnych kamer 1080p, dostarczając dwukrotnie lepsze wrażenia wizualne.



Rozdzielczość 2K+



Rozdzielczość 1080p

Swobodny i bezpieczny zapis wideo dzięki wbudowanej pamięci eMMC o pojemności 32 GB.

Kamera EZVIZ eLife 2K+ ma wbudowany dysk eMMC o pojemności 32 GB. Nie musisz martwić się zakupem ani wydawać pieniędzy na drogie nośniki pamięci. Dane można też zapisywać w usłudze EZVIZ CloudPlay, wymagającej subskrypcji, aby dodatkowo zwiększyć ochronę w razie uszkodzenia lub utraty urządzenia.

* Usługa magazynu chmurowego jest dostępna tylko w wybranych regionach. Przed zakupem należy zweryfikować dostępność usługi.

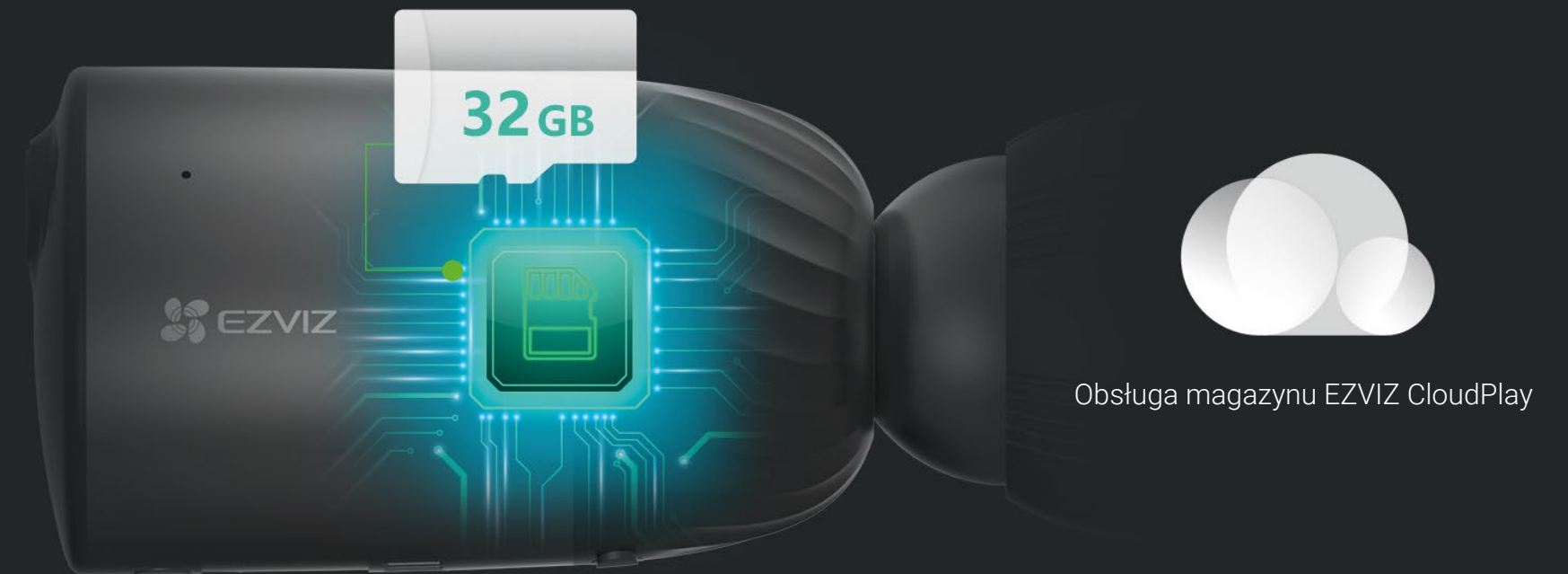

Przechowywanie 10-minut nagrań dziennie przez okres aż do 6 miesięcy

Wyrazisty obraz nocą.

Dzięki dwóm wbudowanym reflektorom punktowym EZVIZ eLife jest w stanie rejestrować obraz w wyrazistych kolorach nawet w zupełnych ciemnościach. W ten sposób możliwe jest dostrzeżenie istotnych szczegółów, które zazwyczaj umykają uwadze.

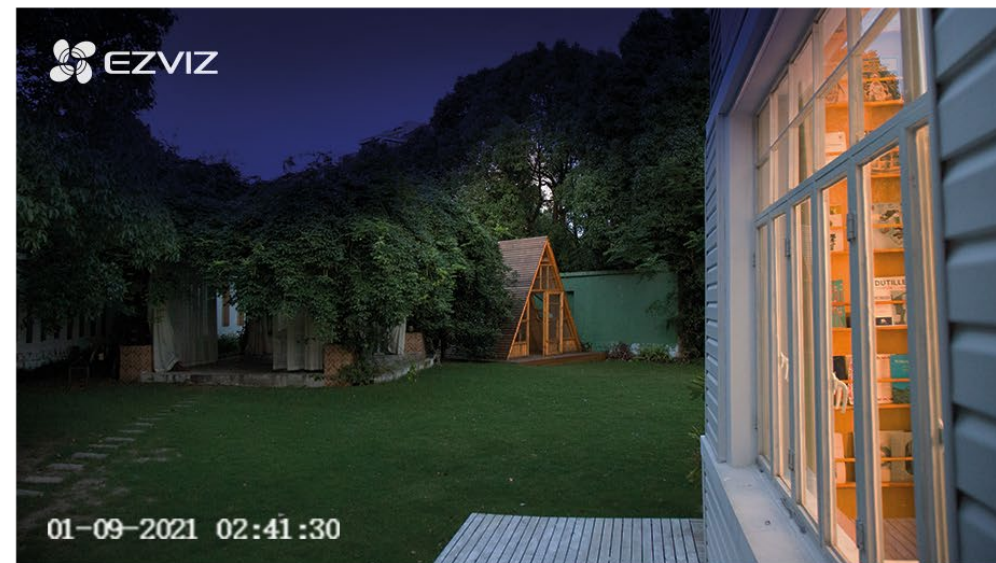

Kolorowa obserwacja nocna

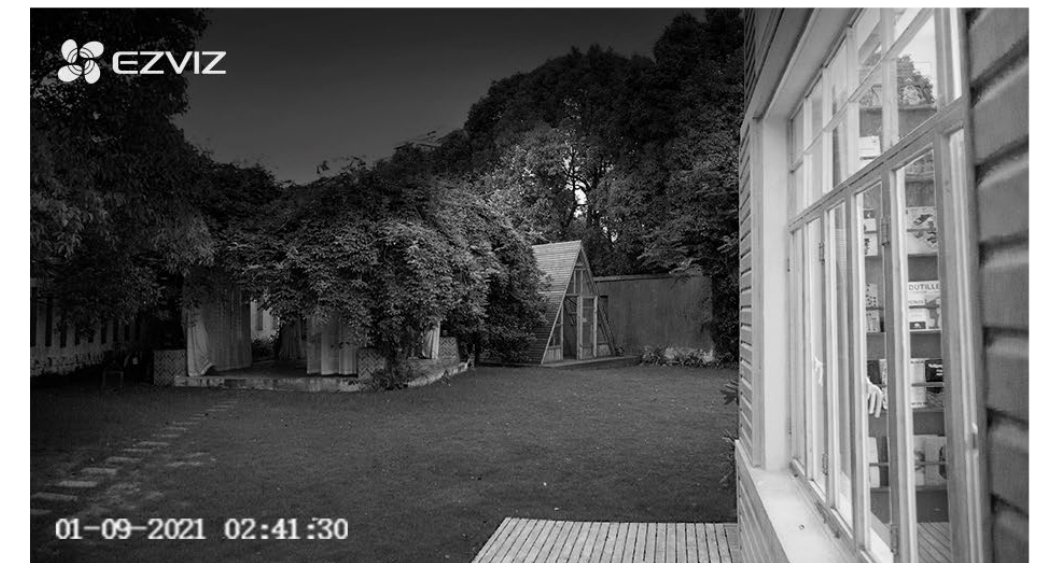

Czarno-Biały Tryb Nocny

Bardzo precyzyjne alerty o wykryciu ruchu.

Zintegrowany czujnik PIR i algorytm wykrywania ludzkiej sylwetki czynią kamerę EZVIZ eLife wystarczająco inteligentną, by odróżnić ludzi od innych ruchomych obiektów, zapewniając bezpieczeństwo i jednocześnie ograniczając liczbę niepotrzebnych powiadomień.

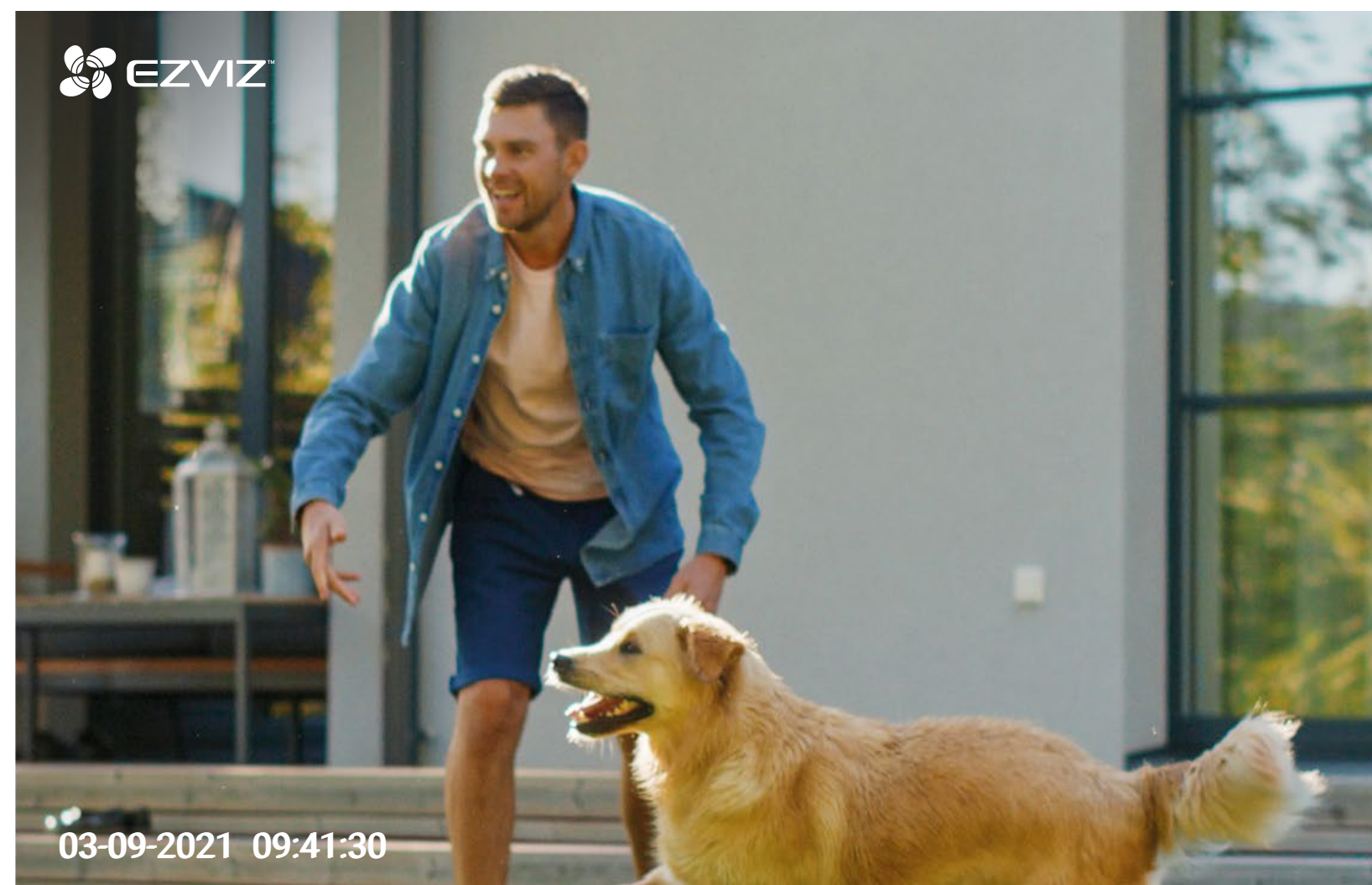

Czujny stół majątku.

Urządzenie umożliwia zdefiniowanie okresów detekcji. Po wykryciu sylwetki ludzkiej kamera EZVIZ eLife automatycznie uruchamia syrenę i miganie reflektorów*, aby uświadomić intruzowi, że został wykryty.

* Reflektory punktowe nie będą migać, gdy włączony jest kolorowy tryb nocny.



Personalizowane wiadomości głosowe.

Dobrze przemyślana kamera EZVIZ eLife umożliwia tworzenie własnych komunikatów głosowych* witających gości lub odstrasżających intruzów.

* Możliwość zarejestrowania trzech 10-sekundowych komunikatów głosowych.

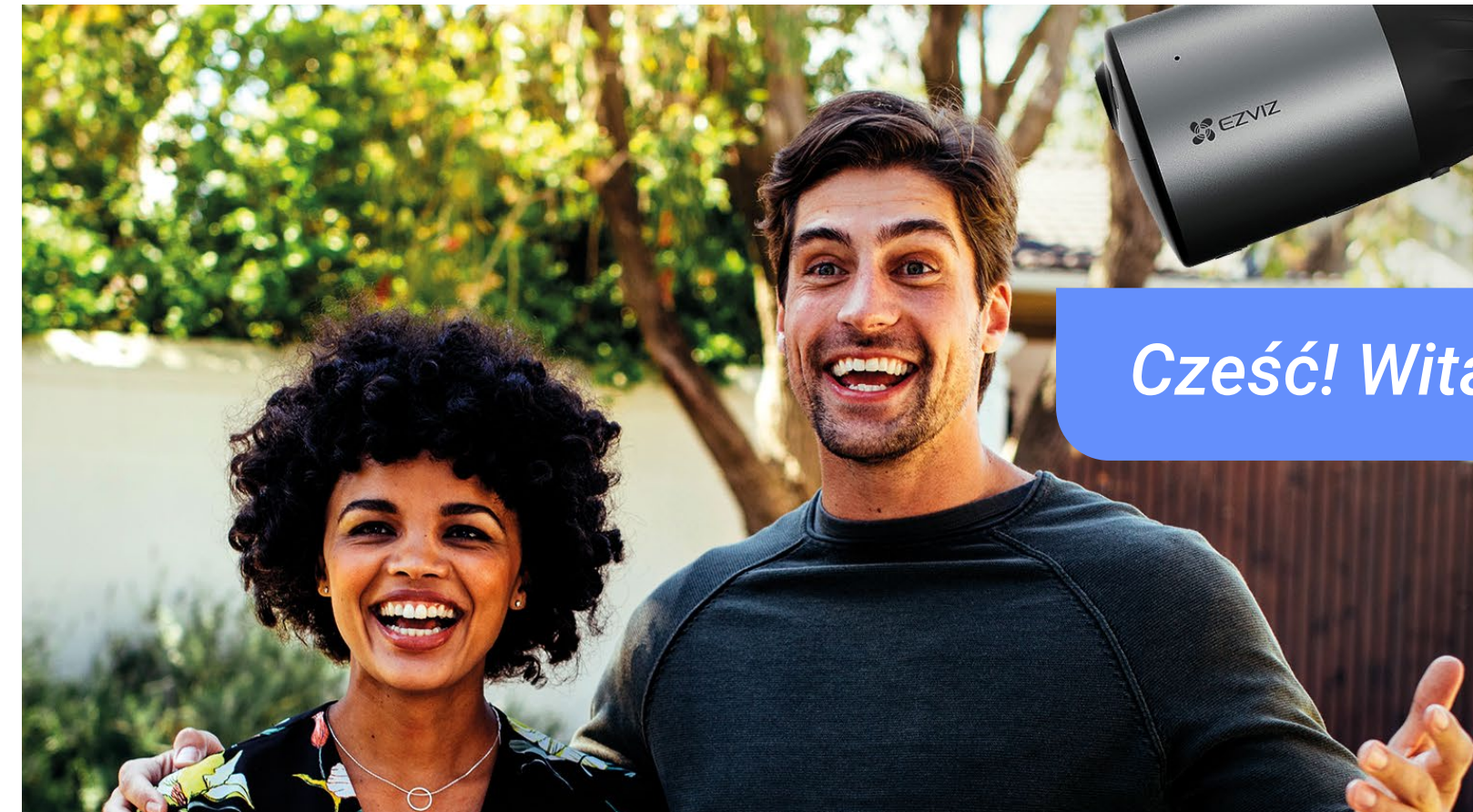

Łatwe sterowanie i dwukierunkowa komunikacja audio.

Kamerą można łatwo zarządzać za pomocą aplikacji EZVIZ App lub sterowania głosowego „Hey Google” lub „Alexa”. Dzięki dwukierunkowej komunikacji głosowej możesz widzieć i słyszeć gości, a także z nimi rozmawiać!



Szybka i łatwa konfiguracja bezprzewodowa.

Instalacja kamery nie wymaga fachowej pomocy. Wystarczy przymocować ją do metalowej powierzchni i gotowe!

* W zestawie znajduje się również przykręcana podstawa, umożliwiającą przytwierdzenie kamery do ściany.



Nie wymaga stacji bazowej

Nie wymaga przewodów

Regulowana podstawa magnetyczna

Solidność i trwałość.

Kamera EZVIZ eLife zwiera obudowę IP66, która bardzo dobrze chroni przed pyłem i wodą, zapewniając trwałość w najtrudniejszych warunkach atmosferycznych.

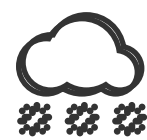

Oszczędź miejsce w magazynie danych i zmniejsz obciążenie sieci.

Kamera EZVIZ eLife wykorzystuje zaawansowaną technologię kompresji wideo H.265, pozwalającą uzyskać taką samą lub lepszą jakość nagrania przy jednoczesnym zmniejszeniu wymaganej przepustowości łącza i miejsca w magazynie danych*.

*W przypadku nagrywania w trybie 24 godziny na dobę technologia H.265 może zmniejszyć wymaganą przestrzeń dyskową i przepustowość łącza o 50% w porównaniu z H.264.

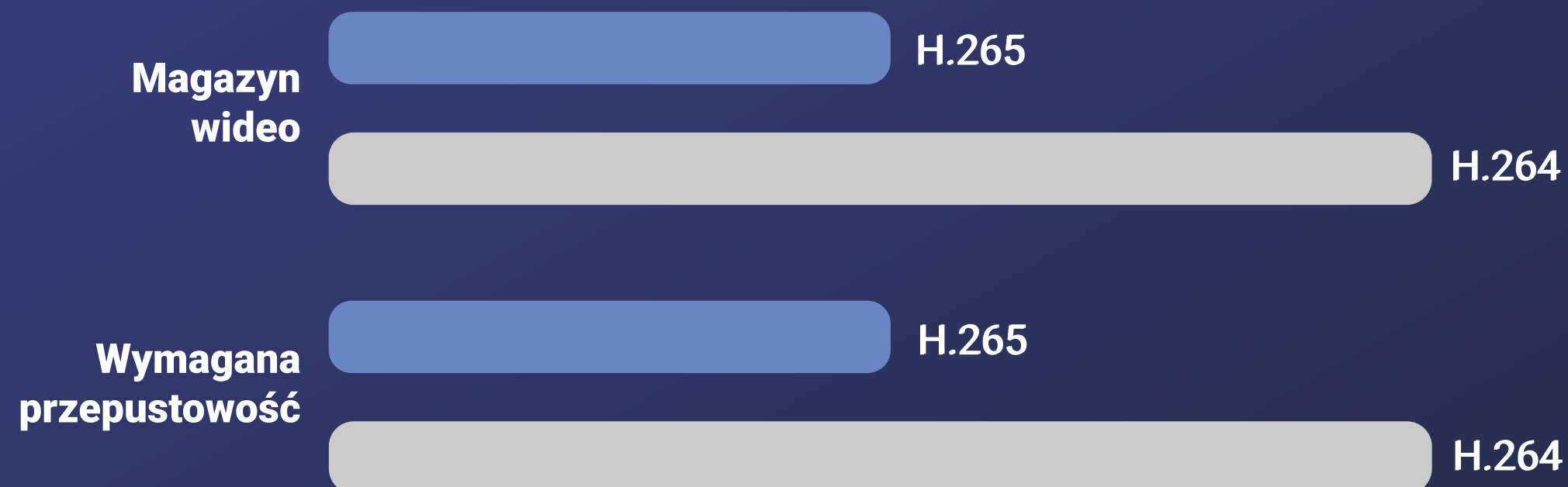

Specyfikacje

Model CS-BC1C (4MP, W1)

Parametry kamery

Przetwornik obrazu	Przetwornik CMOS 1/2,8 cala 4 megapiksele ze skanowaniem progresywnym
Minimalne oświetlenie	0,01 lx (F1,6, ARW WŁ.), 0 lx przy podczerwieni
Czas otwarcia migawki	Migawka adaptacyjna
Obiektywy	2,8 mm przy F1,6; 116° (po przekątnej), 100° (poziomo), 52° (pionowo)
Mocowanie obiektywu	M12
Tryb dzień/noc	Filtr podczerwieni z automatycznym przełączaniem
Cyfrowa redukcja szumów (DNR)	3D DNR
Obserwacja Nocna	10 m

Wideo i audio

Maks. rozdzielczość	2560 × 1440
Liczba klatek na sekundę	15 kl./s Adaptacyjna podczas transmisji sieciowej
Kompresja wideo	H.265/H.264
Szybkość transmisji bitów wideo	Ultra-HD, HD, standardowe. Adaptacyjna szybkość transmisji bitów.
Szybkość transmisji bitów audio	Autoadaptacyjna
Maks. szybkość transmisji bitów	2 Mb/s

Sieć

Standard Wi-Fi	IEEE 802.11b, 802.11g, 802.11n
Zakres częstotliwości	2,4–2,4835 GHz
Szerokość pasma kanału	Obsługa 20 MHz
Zabezpieczenia	64/128-bit WEP, WPA/WPA2, WPA-PSK/WPA2-PSK
Szybkość transmisji	11b: 11 Mb/s, 11g : 54 Mb/s, 11n : 72 Mb/s
Parowanie Wi-Fi	Parowanie AP
Protokół	Opatentowany protokół usługi EZVIZ Cloud
Protokół interfejsu	Opatentowany protokół usługi EZVIZ Cloud
Minimalne wymagania dotyczące sieci	2 Mb/s

Funkcje

Alarm inteligentny	Wykrywanie ludzi za pomocą sztucznej inteligencji
Rozmowa dwukierunkowa	Obsługiwane
Funkcje ogólne	Anti-flicker, sygnał kontrolny, ochrona hasłem, znak wodny

Przechowywanie nagrań

Magazyn lokalny	Wbudowany dysk eMMC 32 GB
Magazyn chmurowy	Magazyn w chmurze EZVIZ

Specyfikacje

Model CS-BC1C (4MP, W1)

Informacje ogólne

Warunki otoczenia	Od -20°C do 50°C, wilgotność 95% lub niższa (bez kondensacji)
Stopień ochrony IP	IP 66
Zasilanie	Prąd stały 5 V / 2 A
Pojemność baterii	10 400 mAh
Pobór mocy	Maks. 5 W
Wymiary produktu	104,76 × 62,80 × 62,80 mm
Wymiary w opakowaniu	186,0 × 103,0 × 103,0 mm
Waga brutto	Produkt: 365 g W opakowaniu: 835 g

Zawartość pakietu z produktem

- Kamera EZVIZ eLife 2K+ na akumulator
- Podstawa magnetyczna
- Podstawa przykręcana
- Zasilacz
- Przewód USB
- Płytki montażowa
- Szablon otworów
- Zestaw wkrętów
- Informacje dotyczące przepisów
- Skrócony podręcznik użytkownika

Certyfikaty

CE/FCC/WEEE/ROHS/REACH/UL

Specifications are subject to change without notice. "EZVIZ", "EZVIZ" and other EZVIZ's trademarks and logos are the properties of EZVIZ in various jurisdictions. Other brands and product names are trademarks or registered trademarks of their respective holders.

<https://www.ezvizlife.com/>