



LIT30230C

Udhëzimet për përdorim	SQ 2
Ръководство за употреба	BG 20
Upute za uporabu	HR 39
Návod k použití	CS 57
User Manual	EN 74
Kasutusjuhend	ET 91
Notice d'utilisation	FR 108
Benutzerinformation	DE 127
Οδηγίες Χρήσης	EL 146
Használati útmutató	HU 165
Istruzioni per l'uso	IT 183
Lietošanas instrukcija	LV 201
Naudojimo instrukcija	LT 219
Упатство за ракување	MK 236
Instrukcja obsługi	PL 255
Manual de instrucções	PT 273
Manual de utilizare	RO 292
Упутство за употребу	SR 310
Návod na používanie	SK 329
Navodila za uporabo	SL 347
Manual de instrucciones	ES 364
Kullanma Kılavuzu	TR 382



Electrolux



electrolux.com/register

NE MENDOJMË PËR JU

Faleminderit për blerjen e një pajisjeje Electrolux. Keni zgjedhur një produkt që sjell me vete dekada eksperience dhe novatorizmi profesional. Original dhe me stil, është projektuar duke ju pasur ju në mendje. Kështu që sa herë që ta përdorni, mund të bazoheni në faktin se do të merrni rezultate optimale çdo herë.

Mirë se vini në Electrolux.

Vizitoni faqen tonë të internetit për:



Të marrë këshilla mbi përdorimin, broshura, informacion rreth zgjidhjes së problemeve, shërbimit dhe riparimit

www.electrolux.com/support



Regjistroni produktin për shërbim më të mirë:

www.registerelectrolux.com



Blini aksesore, pjesë konsumi dhe pjesë origjinale këmbimi për pajisjen:

www.electrolux.com/shop

KUJDESI DHE SHËRBIMI NDAJ KLIENTIT

Përdorni gjithmonë pjesë këmbimi origjinale.

Kur kontaktoni Qendrën tonë të Autorizuar të Shërbimit, sigurohuni që të keni në dispozicion të dhënat e mëposhtme: Modeli, PNC, numri serial.

Ky Informacioni mund të gjendet në pllakën e klasifikimit.

 Paralajmërim / Të dhëna rreth sigurisë dhe kujdesit

 Të dhëna të përgjithshme dhe këshilla

 Të dhëna rreth ambientit

Rezervohet mundësia e ndryshimeve.

PËRMBAJTJA

1. INFORMACIONI I SIGURISË.....	2
2. UDHËZIMET PËR SIGURINË.....	5
3. INSTALIMI.....	7
4. PËRSHKRIM I PRODUKTIT.....	9
5. PËRDORIMI I PËRDITSHËM.....	11
6. UDHËZIME DHE KËSHILLA.....	13
7. KUJDESI DHE PASTRIMI.....	15
8. ZGJIDHJA E PROBLEMEVE.....	16
9. TË DHËNAT TEKNIKE.....	17
10. EFIKASITETI ENERGJETIK.....	18
11. ÇËSHTJE QË LIDHEN ME AMBIENTIN.....	19

1. INFORMACIONI I SIGURISË

Përpara instalimit dhe përdorimit të pajisjes, lexoni me kujdes udhëzimet e ofruara. Prodhuesi nuk është përgjegjës për

lëndimet apo dëmet si rezultat i instalimit apo përdorimit të papërshtatshëm. Gjithmonë mbajini udhëzimet në një vend të sigurt dhe ku mund të arrihen lehtë për t'iu referuar në të ardhmen.

1.1 Siguria e fëmijëve dhe personave me probleme

- Kjo pajisje mund të përdoret nga fëmijë të moshës 8 vjeç e sipër dhe persona me aftësi të kufizuara fizike, ndijimesh ose mendore ose që nuk kanë eksperiencë dhe njohuri, nëse këta mbahen nën mbikëqyrje ose udhëzohen për përdorimin e sigurt të pajisjes dhe i kuptojnë rreziqet e përdorimit.
- Fëmijët nga 3 deri në 8 vjeç dhe personat me aftësi të kufizuara shumë të theksuara dhe komplekse duhet të mbahen larg nga pajisja, përveçse kur mbahen nën monitorim të vazhdueshëm.
- Fëmijët nën 3 vjeç duhet të mbahen larg nga pajisja, përveçse kur mbikëqyren në mënyrë të vazhdueshme.
- Mos lejoni fëmijët të luajnë me pajisjen.
- Mbajeni të gjithë paketimin larg nga fëmijët dhe hidheni atë siç kërkohet.
- PARALAJMËRIM: Mbajini fëmijët dhe kafshët shtëpiake larg pajisjes, gjatë kohës që ajo punon ose kur ftohet. Pjesët e arritshme nxehen gjatë përdorimit.
- Nëse pajisja ka një mekanizëm për sigurinë e fëmijëve, ai duhet aktivizuar.
- Fëmijët nuk duhet të kryejnë pastrimin dhe mirëmbajtjen e pajisjes pa mbikëqyrje.

1.2 Siguria e përgjithshme

- PARALAJMËRIM: Pajisja dhe pjesët e saj të arritshme nxehen gjatë përdorimit. Duhet të keni kujdes që të shmangni preken e elementeve ngrohëse.
- PARALAJMËRIM: Gatimi i pamonitoruar me yndyrë ose vaj mbi pianurë mund të jetë i rrezikshëm dhe mund të shkaktojë zjarr.

- Mos provoni ASNJËHERË ta fikni zjarrin me ujë, por fikni pajisjen dhe pastaj mbuloni flakën, p.sh. me një kapak ose me batanije kundër zjarrit.
- KUJDES: Pajisja nuk duhet të furnizohet përmes një pajisjeje të jashtme ndezëse, si p.sh. kohëmatës, apo të lidhet me një qark që ndizet dhe fiket rregullisht nga një mjet.
- KUJDES: Procesi i gatimit duhet të mbikëqyret. Proceset e shkurtra të gatimit duhet të mbikëqyren vazhdimisht.
- PARALAJMËRIM: Rrezik zjarri: Mos ruani artikuj mbi sipërfaqet e gatimit.
- Objektet metalike si thikat, pirunët, lugët dhe kapakët nuk duhet të vendosen mbi sipërfaqen e pianurës, sepse mund të nxehen.
- Mos e përdorni pajisjen përpara se ta instaloni në strukturën inkaso.
- Mos përdorni pastrues me avull për të pastruar pajisjen.
- Pas përdorimit, fikni elementin e pianurës me çelësin e kontrollit dhe mos u mbështetni te funksionimi i detektorit të tiganit.
- Nëse sipërfaqja prej qeramike/xhami kriset, fikeni pajisjen për dhe shkëputeni nga rryma elektrike. Në rast se pajisja është e lidhur me rrymën elektrike direkt duke përdorur kuti lidhëse, hiqeni siguresën për të shkëputur pajisjen nga furnizimi me rrymë. Në çdo rast, kontaktoni me Qendrën e Autorizuar të Shërbimit.
- Nëse kabllloja ushqyese është e dëmtuar, ajo duhet zëvendësuar nga prodhuesi, agjenti i shërbimit ose persona të kualifikuar për të shmangur rreziqet.
- PARALAJMËRIM: Përdorni vetëm mbrojtëset e pianurës të përcaktuara nga prodhuesi i pajisjes së gatimit ose të cilësuar si të përshtatshme nga ky i fundit në udhëzimet e përdorimit, ose mbrojtëset e pianurës të integruara në pajisje. Përdorimi i mbrojtëseve të papërshtatshme mund të shkaktojë aksidente.

2. UDHËZIMET PËR SIGURINË

2.1 Instalimi



PARALAJMËRIM!

Vetëm një person i kualifikuar duhet ta instalojë këtë pajisje.



PARALAJMËRIM!

Rrezik plagosjeje ose dëmtim i pajisjes.

- Hiqni të gjithë paketimin.
- Mos instaloni ose mos përdorni një pajisje të dëmtuar.
- Ndiqni udhëzimet e instalimit të dhëna me pajisjen.
- Ruani largësitë minimale nga pajisjet dhe njësitë e tjera.
- Gjithmonë bëni kujdes kur e lëvizni pajisjen sepse është e rëndë. Përdorni gjithnjë doreza sigurie dhe këpucë të mbyllura.
- Mbyllini sipërfaqet e prera me një izolues për të mos lejuar që lagështira të shkaktojë fryrje.
- Mbroni pjesën e poshtme të pajisjes nga avulli dhe lagështira.
- Mos e instaloni pajisjen pranë dyerve ose nën dritare. Duke vepruar kështu do të parandaloni rënien e enëve të nxehta të gatimit nga pajisja kur hapet dera ose dritarja.
- Nëse pajisja instalohet mbi sirtarë sigurohuni që hapësira mes pjesës së poshtme të pajisjes dhe sirtarit të sipërm, të jetë e mjaftueshme për qarkullimin e ajrit.
- Pjesa e poshtme e pajisjes mund të nxehet. Sigurohuni që të instaloni një panel të veçantë prej kompensate, material për bango kuzhine ose materiale të tjera që nuk digjen poshtë pajisjes për të parandaluar që të prekë poshtë.
- Paneli i ndarjes duhet të mbulojë plotësisht zonën nën pianurë.
- Sigurohuni që të hapësira e ventilimit prej 2 mm, mes sipërfaqes së gatimit dhe pjesës ballore të njësisë nën të, të qëndrojnë e lirë. Garancia nuk mbulon gjithmonë dëmtimet e shkaktuara nga

mungesa e hapësirës së mjaftueshme të ventilimit.

2.2 Lidhja elektrike



PARALAJMËRIM!

Rrezik zjarri dhe goditjeje elektrike.

- Të gjitha lidhjet elektrike duhen kryer nga një electricist i kualifikuar.
- Pajisja duhet tokëzuar.
- Përpara se të kryeni ndonjë veprim, sigurohuni që pajisja të jetë shkëputur nga rryma.
- Sigurohuni që parametrat në pllakën e specifikimeve të përkojnë me vlerat elektrike të rrjetit elektrik.
- Sigurohuni që pajisja të instalohet në rregull. Kabloja ose spina elektrike e lirë ose e papërshtatshme (nëse ka) mund ta nxehtë shumë terminalin.
- Përdorni kablo elektrike të përshtatshme.
- Mos i lini kabllo elektrike të përdridhen.
- Sigurohuni që të jetë instaluar mbrojtja ndaj goditjeve elektrike.
- Përdorni mbërthyesen e lirimit të tensionit të kabllos.
- Sigurohuni që kabloja ose spina elektrike (nëse ka) të mos prekë pajisjen e nxehtë ose enët e nxehta të gatimit, kur e lidhni pajisjen me prizat që gjenden pranë.
- Mos përdorni përshtatës me shumë spina dhe kablo zgjatuese.
- Sigurohuni që të mos dëmtoni spinën elektrike (nëse ka) ose kabllon elektrike. Kontaktoni me qendrën e autorizuar të shërbimit ose me një electricist për ndërrimin e kabllos elektrike të dëmtuar.
- Mbrojtja nga goditja e pjesëve me korrent dhe të izoluar duhet të shtrëngohet në mënyrë të tillë që të mos hiqet pa vegla.
- Pajisjen futeni në prizë vetëm në fund të instalimit. Sigurohuni që spina të jetë e arritshme pas montimit të pajisjes.
- Nëse priza është e lirë, mos e futni spinën.
- Mos e shkëputni pajisjen nga rrjeti duke e tërhequr nga kabloja elektrike. Gjithmonë

tërhiqeni kabllon elektrike duke e kapur nga spina.

- Përdorni mjetet e duhura izoluese: çelësat mbrojtës, siguresat (siguresat që vidhosen duhet të hiqen nga foleja), salvavitat dhe kontaktorët.
- Instalimi elektrik duhet të ketë një pajisje instaluese e cila ju lejon të shkëpusni pajisjen nga rryma elektrike në të gjitha polet. Pajisja instaluese duhet të ketë një hapje kontakti me gjerësi minimale 3 mm.

2.3 Përdorimi



PARALAJMËRIM!

Rrezik plagosjeje, djegiesh dhe goditjeje elektrike.

- Hiqni të gjithë paketimin, etiketat dhe veshjen mbrojtëse (nëse ka) përpara përdorimit për herë të parë.
- Kjo pajisje është vetëm për përdorim shtëpiak.
- Mos i ndryshoni specifikimet e kësaj pajisjeje.
- Sigurohuni që vrimat e ajrimit të mos bllokohen.
- Mos e lini pajisjen të pamonitoruar gjatë punës.
- Fikini zonat e gatimit pas çdo përdorimi.
- Mos u mbështesni në detektorin e tiganëve.
- Mos vendosni takëme dhe kapakë tenxheresh mbi zonat e gatimit. Ato mund të nxehen shumë.
- Mos e përdorni pajisjen me duar të lagura ose kur ajo ka kontakt me ujë.
- Mos e përdorni pajisjen si sipërfaqe pune ose për të mbajtur sende.
- Nëse sipërfaqja e pajisjes kriset, shkëputeni menjëherë pajisjen nga rrjeti elektrik. Kjo bëhet për të parandaluar goditjet elektrike.
- Përdoruesit me stimulues kardiak duhet të mbajnë një distancë minimale prej 30 cm nga zonat e gatimit me induksion kur pajisja është në punë.
- Kur e vendosni ushqimin në vaj të nxehtë, ai mund të spërkasë.



PARALAJMËRIM!

Rrezik zjarri dhe shpërthimi

- Yndyrat dhe vajrat kur nxehen mund të lëshojnë avuj të ndezshëm. Mbajeni flakën ose objektet e nxehura larg nga yndyrat dhe vajrat kur gatuar me to.
- Avujt që lëshon vaji shumë i nxehtë mund të shkaktojnë ndezje spontane.
- Vaji i përdorur që përmban mbetje ushqimore, mund të shkaktojë zjarr në temperaturë më të ulët sesa vaji që përdoret për herë të parë.
- Mos vendosni produkte të ndezshme ose sende të lagura me produkte të ndezshme brenda, pranë ose mbi pajisje.



PARALAJMËRIM!

Rrezik dëmtimi i pajisjes.

- Mos mbani enë të nxehta mbi panelin e kontrollit.
- Mos vendosni kapak të nxehtë tiganin në një sipërfaqe të xhamit të pianurës.
- Mos vini enë bosh mbi pllakën e nxehtë.
- Bëni kujdes të mos lini objekte ose enë gatimi të bien mbi pajisje. Sipërfaqja mund të dëmtohet.
- Mos i aktivizoni zonat e gatimit me enë të zbrazëta ose pa enë gatimi.
- Mos vendosni letër alumini mbi pajisje.
- Enët e gatimit prej gize ose alumini të derdhur ose enët me fund të dëmtuar mund ta gërvishin xhamin/qeramikën prej xhami. Gjithmonë ngrijini këto objekte peshë kur duhet t'i lëvizni në sipërfaqe të gatimit.
- Kjo pajisje përdoret vetëm për gatim. Ajo nuk duhet të përdoret për qëllime të tjera, për shembull për ngrohje dhome.

2.4 Kujdesi dhe pastrimi

- Pastrojeni pajisjen rregullisht për të parandaluar dëmtimin e materialit të sipërfaqes.
- Fikeni pajisjen dhe lëreni të ftohet para se ta pastroni.
- Mos përdorni ujë me spërkatje dhe avull për të pastruar pajisjen.
- Pastrojeni pajisjen me një leckë të butë të lagësht. Përdorni vetëm detergjente neutrale. Mos përdorni produkte gërryese, materiale pastruese të ashpra, tretës ose objekte metalike.

2.5 Shërbimi

- Për të riparuar pajisjen kontaktoni me qendrën të autorizuar të shërbimit. Përdorni vetëm pjesë rezervë origjinale.
- Në lidhje me llambat brenda produktit dhe llambat e pjesëve të këmbimit të shitura veçmas: Këto llamba janë prodhuar për kushte ekstreme fizike në pajisjet elektroshtëpiake, si p.sh. temperaturë, dridhje, lagështirë, ose janë prodhuar për të sinjalizuar informacion rreth statusit të përdorimit të pajisjes. Ato nuk janë prodhuar për t'u përdorur në aplikacione të tjera dhe nuk janë të përshtatshme për ndriçim në ambiente shtëpiake.

2.6 Eliminimi i pajisjes



PARALAJMËRIM!

Rrezik plagosjeje ose mbytjeje.

- Kontaktoni autoritetin e bashkisë suaj për t'u informuar mbi mënyrën e duhur të hedhjes së pajisjes.
- Shkëputeni pajisjen nga rrjeti i furnizimit me energji.
- Priteni kabllon e rrjetit elektrik pranë pajisjes dhe hidhjeni atë.

3. INSTALIMI



PARALAJMËRIM!

Referojuni kapitujve për sigurinë.

3.1 Përpara instalimit

Përpara se të instaloni pianurën, shkruani informacionin e mëposhtëm nga pllaka e specifikimeve. Pllaka e specifikimeve gjendet në pjesën e poshtme të pianurës.

Modeli
PNC
Numri i serisë

3.2 Planurat inkaso

Pianurat inkaso përdorini vetëm pasi ta keni montuar pianurën siç duhet në njësitë inkaso dhe në planin e punës, sipas standardeve në fuqi.

3.3 Kabloja e lidhjes

- Pianura është e pajisur me një kablo lidhjeje.

- Për të zëvendësuar kabllon e dëmtuar elektrike, përdorni llojin e kabllos: H05V2V2-F që i reziston një temperature prej 90°C ose më të lartë. Flisni me Qendrën lokale të Shërbimit.

3.4 Montimi i izolimit - Instalimi i lart

1. Pastroni syprinën rreth zonës së prerë.
2. Ngjisni shiritin e dhënë hermetizues 2x6 mm rreth fundit të poshtëm të pianurës rreth fundit të jashtëm të qeramikës së xhamit. Mos e tendosni atë. Sigurohuni që skajet e shiritit hermetizues të gjenden në mesin e njëerës anë të pianurës.
3. Shtoni disa milimetra gjatësi kur të prisni shiritin hermetizues.
4. Bashkoni dy skajet e shiritit hermetizues së bashku.

3.5 Montimi

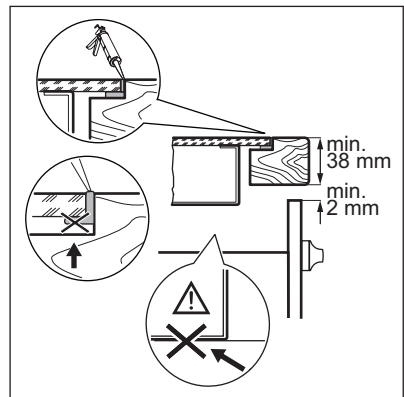
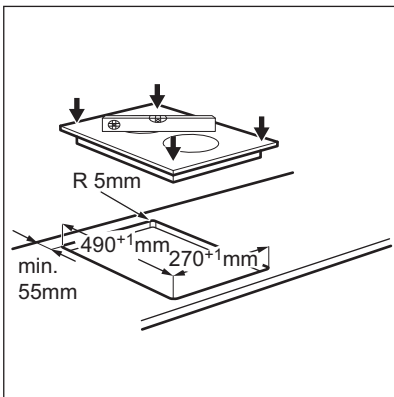
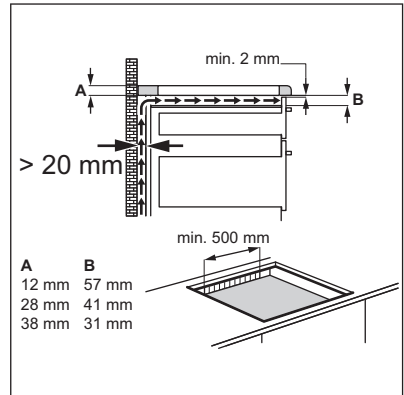
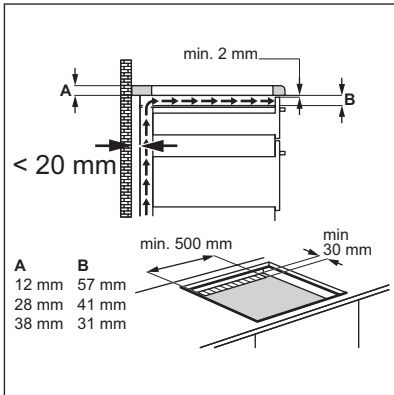
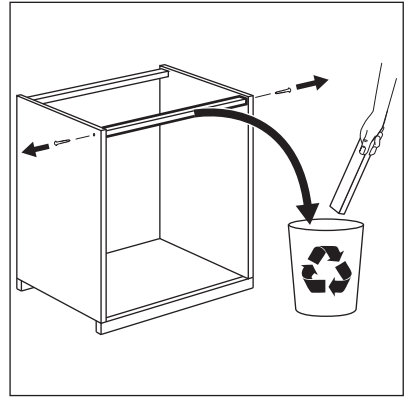
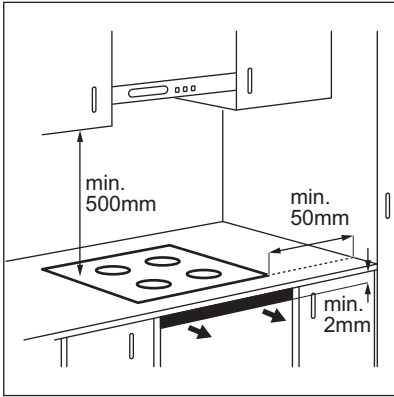

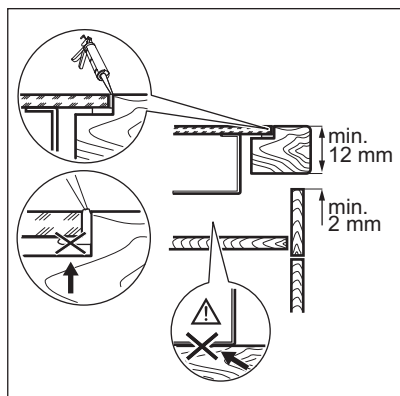

3.6 Instalimi i më shumë se një pianure

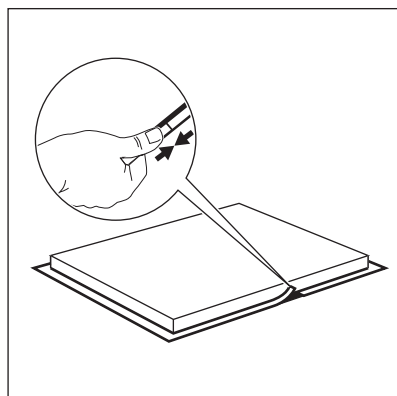
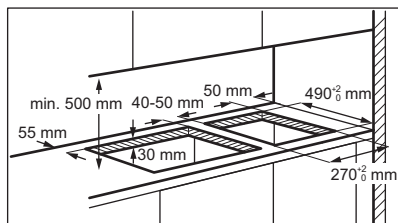

 **YouTube** www.youtube.com/electrolux
www.youtube.com/aeg

How to install your Electrolux
 Domino Hob - Worktop installation 

4. PËRSHKRIM I PRODUKTIT

4.1 Skema e sipërfaqes së gatimit

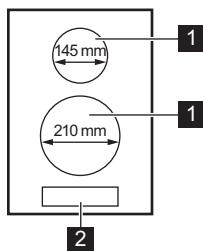

- 1** Zonë gatimi me induksion
- 2** Paneli i kontrollit

4.2 Struktura e panelit të kontrollit

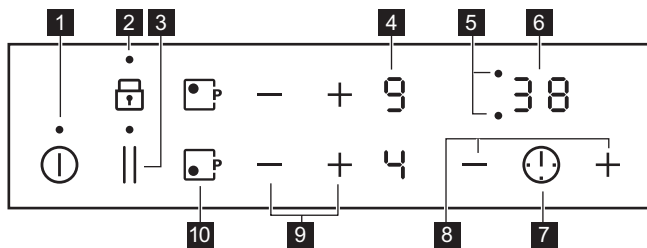

Përdorni fushat me sensor për të përdorur pajisjen. Ekranet, treguesit dhe sinjalet akustike tregojnë se cilat funksione përdoren.

Fusha e sensorit	Funksioni	Komenti
1	NDEZUR / FIKUR	Për të aktivizuar dhe çaktivizuar pianurën.
2	Blokimi / Pajisja për sigurinë e fëmijës	Për të bllokuar/zhbllokuar panelin e kontrollit.
3	Pauzë	Për të aktivizuar dhe çaktivizuar funksionin.
4 - +	Ekranet e cilësimit të nxehtësisë	Për të treguar cilësimin e nxehtësisë.
5 - +	Treguesit e kohëmatësit në zonat e gatimit	Për të treguar se për cilën zonë po vendosni kohën.
6 -	Ekranet e kohëmatësit	Për të treguar kohën në minuta.
7	-	Për të zgjedhur zonën e gatimit.
8 + / -	-	Për të shtuar ose pakësuar kohën.
9 + / -	-	Për të vendosur cilësimin e nxehtësisë.
10	PowerBoost	Për të aktivizuar funksionin.

4.3 Ekranet e cilësimit të nxehtësisë

Ekranet	Përshkrimi
	Zona e gatimit është e çaktivizuar.
-	Zona e gatimit është në punë.
	Pauzë është aktive.
	PowerBoost është aktive.

Ekрани	Përshkrimi
+ numri	Ka një keqfunksionim.
/ /	OptiHeat Control (treguesi i nxehtësisë së mbetur me 3 hapa): vazhdoni gatimin/mbani ngrrohtë/nxehtësia e mbetur.
	Blokimi / Pajisja për sigurinë e fëmijës vihet në punë.
	Enë gatimi jo e duhur ose shumë e vogël ose mbi zonën e gatimit nuk ka enë.
	Fikja automatike është aktive.

4.4 OptiHeat Control (treguesi i nxehtësisë së mbetur me 3 hapa)



PARALAJMËRIM!

/ / Rrezik djegieje nga nxehtësia e mbetur.

Treguesit tregojnë nivelin e nxehtësisë së mbetur për zonat e gatimit që po përdorni

aktualisht. Treguesit gjithashtu mund të ndizen për zonat e gatimit pranë edhe nëse nuk po i përdorni ato.

Zonat e gatimit me induksion prodhojnë nxehtësinë e nevojshme për procesin e gatimit drejtpërdrejt në bazamentin e enës. Qeramika e xhamit nxehet nga nxehtësia e enës.

5. PËRDORIMI I PËRDITSHËM



PARALAJMËRIM!

Referojuni kapitujve për sigurinë.

5.1 Aktivizimi dhe çaktivizimi

Prekni për 1 sekondë për ta aktivizuar ose për ta çaktivizuar vatrën e gatimit.

5.2 Fikja automatike

Funksioni e çaktivizon pianurën automatikisht nëse:

- të gjitha zonat e gatimit janë të çaktivizuara,
- nuk cilësoni nxehtësinë pasi aktivizoni pianurën,
- derdhni ose futni diçka në panelin e kontrollit për më shumë se 10 sekonda, (tavë, leckë, etj.). Bie një sinjal akustik dhe pianura çaktivizohet. Hiqni objektin ose pastroni panelin e kontrollit.
- pianura nxehet shumë (p.sh. kur një tenxhere zien pa ujë brenda). Lëreni zonën e gatimit të ftohet përpara se ta përdorni pianurën sërish.

- po përdorni një enë të pasaktë. Ndizet simboli dhe pas 2 minutash zona e gatimit çaktivizohet automatikisht.
- nuk e çaktivizoni një zonë gatimi ose ndryshoni cilësimin e nxehtësisë. Pas pak kohe shfaqet dhe pianura çaktivizohet.

Lidhja ndërmjet cilësimit të nxehtësisë dhe kohës pas së cilës çaktivizohet pianura:

Cilësimi i nxehtësisë	Pianura çaktivizohet pas
1 - 2	6 orësh
3 - 4	5 orësh
5	4 orësh
6 - 9	1,5 orë

5.3 Cilësimi i nxehtësisë

Prekni për të ngritur cilësimin e nxehtësisë. Prekni për të ulur cilësimin e

nxehtësisë. Prekni **+** dhe **—** njëkohësisht për ta çaktivizuar zonën e gatimit.

5.4 PowerBoost

Ky funksion vë më shumë fuqi në dispozicion të zonave të gatimit me induksion. Funksioni mund të aktivizohet për zonën e gatimit me induksion vetëm për një periudhë të kufizuar kohe. Pas kësaj kohe, zona e gatimit me induksion kthehet automatikisht në cilësimin e nxehtësisë më të lartë.

 Referojuni kapitullit "Të dhëna teknike".

Për të aktivizuar funksionin për një zonë gatimi: prekni .  ndizet.

Për të çaktivizuar funksionin: prekni  ose **—**.

5.5 Kohëmatësi

• **Kohëmatësi me numërim zbritës**
Mund ta përdorni këtë funksion për të caktuar kohëzgjatjen e një sesiioni të vetëm gatimi.

Në fillim vendosni cilësimin e nxehtësisë për zonën e gatimit, më pas vendosni funksionin.

Për të vendosur zonën e gatimit: prekni  vazhdimisht derisa të ndizet treguesi i zonës së gatimit.

Për të aktivizuar funksionin ose për të ndryshuar kohën: prekni **+** ose **—** të kohëmatësit për të caktuar kohën (00 - 99 minuta). Kur treguesi i zonës së gatimit fillon të pulsojë, koha fillon të zbresë.

Për të parë kohën e mbetur: prekni  për të caktuar zonën e gatimit. Treguesi i zonës së gatimit fillon të pulsojë. Në ekran shfaqet koha e mbetur.

Për të çaktivizuar funksionin: prekni  për të caktuar zonën e gatimit dhe më pas prekni **—**. Koha e mbetur shkon mbrapsht deri në **00**. Treguesi i zonës së gatimit zhduket.

 Kur përfundon numërimi mbrapsht, bie një sinjal akustik dhe pulson **00**. Zona e gatimit çaktivizohet.

Për të ndaluar tingullin: prekni .

• **Kujtuesi i minutave**
Mund ta përdorni këtë funksion kur pianura aktivizohet dhe zonat e gatimit nuk funksionojnë. Ekran i cilësimit të nxehtësitë shfaq .

Për të aktivizuar funksionin: prekni  dhe më pas prekni **+** ose **—** të kohëmatësit për të caktuar kohën. Kur koha përfundon, bie një sinjal akustik dhe pulson **00**.

Për të ndaluar tingullin: prekni .

Për të çaktivizuar funksionin: prekni  dhe më pas prekni **—**. Koha e mbetur shkon mbrapsht deri në **00**.

 Ky funksion nuk ndikon në funksionimin e zonave të gatimit.

5.6 Pauzë

Ky funksion cakton përzgjedhjen më të ulët të nxehtësisë për të gjitha zonat e gatimit.

Kur funksioni vihet në punë, të gjitha simbolet e tjera në panelet e kontrollit bllokohen.

Funksioni nuk i ndalon funksionet e kohëmatësit.

Prekni  për të aktivizuar funksionin.

Ndizet . Cilësimi i nxehtësisë ulet në 1.

Për të çaktivizuar funksionin, prekni . Ndizet cilësimi i nxehtësisë e mëparshme.

5.7 Bllokimi

Mund ta bllokoni panelin e kontrollit gjatë funksionimit të zonave të gatimit. Kjo parandalon ndryshimin aksidental të cilësimit të nxehtësisë.

Vendosni në fillim cilësimin e nxehtësisë.





Për të aktivizuar funksionin: prekni   ndizet për 4 sekonda. Kohëmatësi mbetet i ndezur.





Për të çaktivizuar funksionin: prekni .
Aktivizohet cilësimi i mëparshëm i nxehtësisë.





 Kur çaktivizoni pianurën, çaktivizoni edhe këtë funksion.

5.8 Pajisja për sigurinë e fëmijës





Ky funksion parandalon përdorimin aksidental të pianurës.

Për të aktivizuar funksionin: aktivizoni pianurën me . Mos caktoni asnjë cilësim nxehtësie. Prekni  për 4 sekonda.  ndizet. Çaktivizoni pianurën me .

Për të çaktivizuar funksionin: aktivizoni pianurën me . Mos caktoni asnjë cilësim nxehtësie. Prekni  për 4 sekonda.  ndizet. Çaktivizoni pianurën me .

Për të anuluar funksionin vetëm për një sesion gatimi: aktivizoni pianurën me .  ndizet. Prekni  për 4 sekonda. **Caktoni cilësimin e nxehtësisë në 10 sekonda.** Ju mund ta përdorni pianurën. Kur çaktivizoni pianurën me , funksioni vazhdon të funksionojë.

5.9 OffSound Control (Çaktivizimi dhe aktivizimi i tingujve)

Çaktivizoni pianurën. Prekni  për 3 sekonda. Ekran ndizet dhe fiket. Prekni  për 3 sekonda.  ose  ndizet. Prekni  në zonën përpara majtas për të zgjedhur nga më poshtë:

-  - tingujt janë të çaktivizuar

-  - tingujt janë të aktivizuar
- Për të konfirmuar zgjedhjen, prisni derisa pianura të çaktivizohet automatikisht.

Kur funksioni të caktohet në , ju mund t'i dëgjoni tingujt vetëm kur:

- prekni 
- Kujtuesi i minutave ulet
- Kohëmatësi me numërim zbritës ulet
- vendosni diçka në panelin e kontrollit.

5.10 Menaxhimi i fuqisë

- Të gjitha zonat e gatimit lidhen me një fazë. Shikoni figurën.
- Funksioni aktivizohet kur ngarkesa totale elektrike e zonave të gatimit e kalon ngarkesën maksimale elektrike të fazës.
- Funksioni e ndan fuqinë ndërmjet zonave të gatimit.
- Funksioni e ul fuqinë për zonat e tjera të gatimit.
- Afishimi i cilësimit të nxehtësisë së zonave të reduktuara altermohet mes cilësimit të zgjedhur të nxehtësisë dhe cilësimit të nxehtësisë së reduktuar. Pas pak kohe, afishimi i cilësimit të nxehtësisë së zonave të reduktuara qëndron në cilësimin e nxehtësisë së reduktuar.

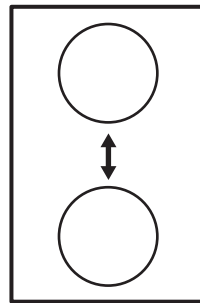

6. UDHËZIME DHE KËSHILLA



PARALAJMËRIM!

Referojuni kapitujve për sigurinë.

6.1 Enë gatimi



Për zonat me gatim me induksion, fusha e fortë elektromagnetike krijon shumë shpejt një nxehtësi në enën e gatimit.

Përdorni zonat e gatimit me induksion me enë të përshtatshme.

- Bazamenti i enës së gatimit duhet të jetë sa më i trashë dhe i sheshtë që mundet.
- Sigurohuni që bazamentet e tiganëve të jenë të pastra dhe të thata përpara se t'i vendosni mbi sipërfaqen e pianurës.
- Për të shmangur gërvishjet, mos e rrëshqisni ose fërkoni tenxheren nëpër xhamin qeramik.

Materiali i enës së gatimit

- **të sakta:** giza, çeliku, çeliku i emaluar, inoksi, bazamenti me shumë shtresa (me shënimin e duhur nga prodhuesi).
- **të gabuara:** alumini, bakri, tunxhi, qelqi, qeramika, porcelani.

Ena është e përshtatshme për një pianurë me induksion nëse:

- uji zien shpejt në një zonë të vendosur në cilësimin më të lartë të nxehtësisë.
- magneti tërhiqet drejt fundit të enës së gatimit.

Dimensionet e enës së gatimit

- Zonat e gatimit me induksion u përshtaten automatikisht përmasave të bazamentit të enëve.
- Efikasiteti i zonës së gatimit lidhet me diametrin e enës së gatimit. Enët me diametër më të vogël se diametri minimal thithin vetëm një pjesë të energjisë së krijuar nga zona e gatimit.
- Për arsye sigurie dhe rezultate të gatimit, mos përdorni enë gatimi më të madhe sesa dimensionet e treguara në „Specifikimi i zonave të gatimit“. Shmangni mbajtjen e enëve të gatimit afër panelit të kontrollit gjatë seancës së gatimit. Kjo mund të ndikojë në

funksionimin e panelit të kontrollit ose të aktivizojë aksidentalisht funksionet e pianurës.



Referojuni kapitullit “Të dhënat teknike”.

6.2 Zhurmat gjatë punës

Nëse arrini të dëgjoni:

- zhurmë kërcitëse: enët janë të përbëra nga materiale të ndryshme (strukturë sandviç).
- tingull fishkëllime: përdorni një zonë gatimi me nivel të lartë fuqie dhe ena është e përbërë nga materiale të ndryshme (një strukturë sandviç).
- gumëzhitje: po përdorni nivel të lartë fuqie.
- klikime: po ndodh një proces shkëmbimi elektrik.
- fërshtëllima, zukatje: ventilatori është në punë.

Zhurmat janë normale dhe nuk tregojnë se ka keqfunksionim.

6.3 Shembuj të përdorimeve për gatim

Lidhja midis cilësimit të nxehtësisë së një zone dhe konsumit të energjisë së zonës së gatimit nuk është lineare. Kur ju rritni cilësimin e nxehtësisë, rritja nuk është në proporcion me rritjen e konsumit të energjisë. Kjo do të thotë se një zonë gatimi me cilësim mesatar nxehtësie përdor më pak se gjysmën e fuqisë së saj.



Të dhënat në tabelë janë vetëm udhëzuese.

Cilësimi i nxehtësisë	Përdoreni për:	Koha (minuta)	Këshilla
1	Mbajeni të ngrohtë ushqimin e gatuar.	sipas nevojës	Mbulojeni enën e gatimit me kapak.
1 - 2	Salcë Hollandaise, shkrirje: gjalpë, çokollatë, xhelatinë.	5 - 25	Trazojeni herë pas here.
1 - 2	Mpijsje: omëleta të shkrifëta, vezë të pjekura.	10 - 40	Gatuani me kapak.

Cilësimi i nxehtësisë	Përdoren i për:	Koha (minuta)	Këshilla
2 - 3	Zierje orizi dhe gatesa me bazë qumështi; ngrohje ushqimesh të gatshme.	25 - 50	Shtoni të paktën dy herë lëng sa orizi, trazojni gatimet me qumësht ne mes të kohës së gatimit.
3 - 4	Gatim me avull i perimeve, peshkut, mishit.	20 - 45	Shtoni disa lugë gjelle lëng.
4 - 5	Gatim i patateve me avull.	20 - 60	Përdorni maksimumi ¼ l ujë për 750 g patate.
4 - 5	Gatim sasish më të mëdha ushqimi, mishi me lëng dhe supash.	60 - 150	Deri në 3 l lëng plus përbërësit.
6 - 7	Skuqje e lehtë: eskallop, copa mishi me djathë e proshutë, kotëleta, qofte, salsaçe, mëlçi, brumë salcash, vezë, petulla, petulla të ëmbla.	sipas nevojës	Kthejini në gjysmën e kohës.
7 - 8	Skuqje e fortë, të thekura, fileto mishi, biftekë.	5 - 15	Kthejini në gjysmën e kohës.
9	Zierje uji, zierje makaronash, kaurdisje mishi (gulash, mish rosto), patate të skuqura.		
	Zierje sasish të mëdha uji. PowerBoost aktivizohet.		

7. KUJDESI DHE PASTRIMI



PARALAJMËRIM!

Referojuni kapitujve për sigurinë.

7.1 Informacione të përgjithshme

- Pastroni pianurën pas çdo përdorimi.
- Përdorni gjithmonë enë me bazament të pastër.
- Gërvishjet ose njollat e errëta mbi sipërfaqe nuk ndikojnë në funksionimin e pianurës.
- Përdorni një pastrues të veçantë të përshtatshëm për sipërfaqen e pianurës.
- Përdorni kruajtëse të posaçme për xhamin.

7.2 Pastrimi i pianurës

- **Hiqni menjëherë:** plastmasë të shkrirë, celofan, sheqer dhe ushqime me sheqer,

ndryshe pianura mund të dëmtohet nga papastërtia. Kini kujdes të shmagngni djegiet. Përdorni kruajtësen speciale të pianurës mbi sipërfaqen e xhamit në një kënd të ngushtë dhe rrëshqiteni te huan mbi sipërfaqe.

- **Hiqni kur pianura të jetë ftohur mjaftueshëm:** njollat e çmërsit, rrëketë e ujit, njollat e yndyrës, çngjyrosjet e ndritshme metalike. Pastrojini pianurën me një leckë të njomë dhe me detergjent jo-gërryes. Pas pastrimit, thajeni pianurën me një leckë të butë.
- **Heqja e çngjyrosjeve të ndritshme metalike:** përdorni një solucion me ujë dhe uthull dhe pastroni sipërfaqen e xhamit me një leckë.



8. ZGJIDHJA E PROBLEMEVE



PARALAJMËRIM!

Referojuni kapitujve për sigurinë.

8.1 Çfarë duhet bërë nëse...

Problem	Shkaku i mundshëm	Ndreqja
Nuk arrini ta aktivizoni ose ta vini në punë pianurën.	Pianura nuk është e lidhur me rrjetin elektrik ose nuk është lidhur saktë.	Kontrolloni nëse pianura është lidhur siç duhet me rrjetin elektrik.
	Është djegur siguresa.	Sigurohuni që siguresa të ketë shkaktuar keqfunksionimin. Nëse siguresa digjet vazhdimisht, kontaktoni një elektrikist të kualifikuar.
	Mos e caktoni cilësimin e nxehtësisë për 10 sekonda.	Aktivizoni përsëri pianurën dhe vendosni cilësimin e nxehtësisë në më pak se 10 sekonda.
	Ju prekët 2 ose më shumë fusha sensori në të njëjtën kohë.	Prekni vetëm një fushë sensori.
	Pauzë është aktive.	Referojuni kapitullit "Përdorimi i përditshëm".
	Ka ujë ose njolla yndyre në panelin e kontrollit.	Pastroni panelin e kontrollit.
Tingëllon një sinjal akustik dhe çaktivizohet pianura. Tingëllon një sinjal akustik kur çaktivizohet pianura.	Vendosët diçka mbi një a më shumë prej fushave me sensor.	Hiqni objektin nga fushat me sensor.
Pianura çaktivizohet.	Vendosët diçka mbi fushën me sensor ①.	Hiqni objektin nga fusha me sensor.
Treguesi i nxehtësisë së mbetur nuk ndizet.	Zona nuk është e nxehtë, sepse ka punuar vetëm për pak kohë ose sensori është i dëmtuar.	Nëse zona ka funksionuar mjaftueshëm për të qenë e nxehtë, flisni me një qendër të shërbimit të autorizuar.
Cilësimi i nxehtësisë alternohet mes dy niveleve.	Menaxhimi i fuqisë është aktiv.	Referojuni kapitullit "Përdorimi i përditshëm".
Fushat e sensorit nxehen.	Ena e gatimit është shumë e madhe ose ju e keni vendosur shumë afër panelit të kontrollit.	Nëse është e mundur, vendosini enët e mëdha në zonat e pasme të gatimit.
Nuk bie asnjë sinjal kur prekni fushat me sensor të panelit.	Sinjalet janë të çaktivizuara.	Aktivizoni tingullin. Referojuni kapitullit "Përdorimi i përditshëm".
 ndizet.	Pajisja për sigurinë e fëmijës ose Blokimimi është aktive.	Referojuni kapitullit "Përdorimi i përditshëm".
 ndizet.	Nuk ka enë mbi zonë.	Vendosni enë mbi zonë.

Problem	Shkaku i mundshëm	Ndreqja
	Ena është e papërshtatshme.	Përdorni enë të përshtatshme. Drejtojeni kapitullit "Udhëzime dhe këshilla".
	Diametri i bazamentit të enës është tepër i vogël për zonën.	Përdorni enë me dimensione të sakta. Referojuni kapitullit "Të dhënat teknike".
ϵ dhe një numër afishohet.	Ka një gabim në pianurë.	Çaktivizojeni pianurën dhe aktivizojeni sërish pas 30 sekondash. Nëse ϵ ndizet sërish, shkëputeni pianurën nga energjia elektrike. Pas 30 sekondave, lidhjeni sërish pianurën. Nëse problemi vazhdon, flisni me qendrën e autorizuar të shërbimit.
Dëgjohet një sinjal konstant bip.	Lidhja elektrike nuk është e saktë.	Shkëputeni pianurën nga energjia elektrike. Kërkojini një electricisti të kualifikuar të kontrollojë instalimin.

8.2 Nëse nuk mund të gjeni zgjidhje...

Nëse nuk e gjeni dot vetë një zgjidhje, kontaktoni shitësin tuaj ose me një qendër shërbimi të autorizuar. Jepni të dhënat nga pllaka e specifikimeve. Jepni gjithashtu kodin me tre shifra për xhamin qeramik (ndodhet në qoshe të sipërfaqes prej qelqi) dhe

mesazhin e defektit që ndizet. Sigurohuni që pianurën ta keni përdorur saktë. Nëse jo, servisi nga tekniku i shërbimit apo shitësi nuk do të jetë falas, edhe gjatë periudhës së garancisë. Udhëzimet lidhur me qendrën e shërbimit dhe kushtet e garancisë janë në broshurën e garancisë.

9. TË DHËNAT TEKNIKE

9.1 Specifikimi i zonës së gatimit

Zona e gatimit	Fuqia nominale (cilësimi maksimal i nxehtësisë) [W]	PowerBoost [W]	PowerBoost kohëzgjatje maksimale [min]	Diametri i enës së gatimit [mm]
Përpara në mes	2300	3700	10	180 - 210
Pas në mes	1400	2500	4	125 - 145

Energjia e zonave të gatimit mund të jetë e ndryshme me luhatje të vogël nga të dhënat e tabelës. Ajo ndryshon sipas materialit dhe përmasave të enëve të gatimit.

Për rezultate optimale gatimi, përdorni enë gatimi me diametër jo më të madh se ai i dhënë në tabelë.

9.2 Etiketat që merren me çantën e aksesoreve

Ngjisni etiketat adezive siç tregohet më poshtë:

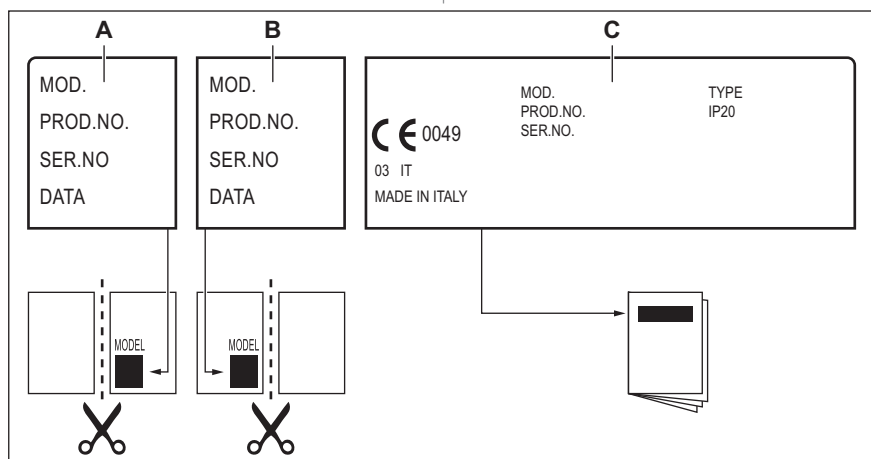

- Ngjitni mbi letrën e garancisë dhe dërgoni këtë pjesë (nëse zbatohet).
- Ngjitni mbi letrën e garancisë dhe mbajeni këtë pjesë (nëse zbatohet).

- Ngjitni mbi librin e udhëzimeve.

10. EFIKASITETI ENERGETIK

10.1 Informacioni i produktit sipas EU 66/2014 i vlefshëm vetëm për tregun e BE-së

Identifikimi i modelit		LIT30230C
Lloji i pianurës		Pianurë inkaso
Numri i zonave të gatimit		2
Teknologjia e nxehjes		Induksioni
Diametri i zonave rrethore të gatimit (Ø)	Përpara në mes Pas në mes	21,0 cm 14,5 cm
Konsumi i energjisë për zonë gatimi (EC electric cooking)	Përpara në mes Pas në mes	188.9 Wh / kg 183.4 Wh / kg
Konsumi i energjisë i pianurës (EC electric hob)		186.2 Wh / kg

EN 60350-2 - Pajisje shtëpiake gatimi me energji elektrike - Pjesa 2: Pianurat - Metodatat e matjes së performancës

10.2 Kursimi i energjisë

Mund të kurseni energji gjatë gatimit të përditshëm nëse ndiqni këshillat në vijim.

- Kur ngrohni ujë, përdorni vetëm sasinë që ju nevojitet.
- Nëse është e mundur, vendosni gjithmonë kapakët mbi enët e gatimit.
- Vendosni enët e gatimit në zonën e gatimit përpara se ta aktivizoni.

- Enët më të vogla vendosini në zonat më të vogla të gatimit.
- Vendosini enët direkt në qendër të zonës së gatimit.
- Përdorni nxehtësinë e mbetur për ta mbajtur ushqimin ngrohtë ose për ta shkrirë atë.

11. ÇËSHTJE QË LIDHEN ME AMBIENTIN

Ricikloni materialet me simbolin . Vendoseni ambalazhin te kontejnerët e riciklimit nëse ka. Ndhmoni në mbrojtjen e mjedisit dhe shëndetit të njerëzve dhe në riciklimin e mbetjeve të pajisjeve elektrike

dhe elektronike. Mos hidhni pajisjet e shënuara me simbolin  e mbeturinave shtëpiake. Ktheni produktin në pikën lokale të riciklimit ose kontaktoni me zyrën komunale.

МИСЛИМ ЗА ВАС

Благодарим Ви, че закупихте уред на Electrolux. Избрахте продукт, който носи в себе си десетилетия професионален опит и иновации. Оригинален и стилен, той е създаден с мисъл за Вас. Затова, когато го използвате, можете да сте сигурни, че всеки път ще постигате страхотни резултати. Добре дошли в Electrolux.

Посетете нашия уебсайт за:



Вижте полезни съвети за употреба, брошури, отстраняване на неизправности, информация за сервиз и ремонт:

www.electrolux.com/support



Регистрирайте Вашия продукт за по-добро обслужване:

www.registerelectrolux.com



Купете аксесоари, консумативи и оригинални резервни части за Вашия уред:

www.electrolux.com/shop

ОБСЛУЖВАНЕ НА КЛИЕНТИ

Винаги използвайте оригинални резервни части.

Когато се свързвате с нашия оторизиран отдел „Обслужване“, трябва да имате под ръка следната информация: Модел, PNC, сериен номер.

Информацията може да бъде открита на табелката с основни данни

 Предупреждение / Внимание—Информация за безопасност

 Обща информация и съвети

 Информация за околната среда

Запазваме си правото на изменения.

СЪДЪРЖАНИЕ

1. ИНФОРМАЦИЯ ЗА БЕЗОПАСНОСТ.....	20
2. ИНСТРУКЦИИ ЗА БЕЗОПАСНОСТ.....	23
3. МОНТАЖ.....	25
4. ОПИСАНИЕ НА УРЕДА.....	28
5. ВСЕКИДНЕВНА УПОТРЕБА.....	30
6. ПРЕПОРЪКИ И СЪВЕТИ.....	32
7. ГРИЖА И ПОЧИСТВАНЕ.....	34
8. ОТСТРАНЯВАНЕ НА НЕИЗПРАВНОСТИ.....	34
9. ТЕХНИЧЕСКИ ДАННИ.....	36
10. ЕНЕРГИЙНА ЕФЕКТИВНОСТ.....	37
11. ОПАЗВАНЕ НА ОКОЛНАТА СРЕДА.....	38

1. ИНФОРМАЦИЯ ЗА БЕЗОПАСНОСТ

Преди монтирането и употребата на уреда внимателно прочетете предоставените инструкции. Производителят

не е отговорен за наранявания или повреди в резултат на неправилна инсталация или употреба. Винаги дръжте инструкциите на безопасно и лесно достъпно място за справка в бъдеще.

1.1 Безопасност за децата и хората с ограничени способности

- Този уред може да бъде използван от деца над 8 годишна възраст, както и лица с намалени физически, сетивни и умствени възможности или лица без опит и познания, само ако те са под наблюдение или бъдат инструктирани относно безопасната употреба на уреда и възможните рискове.
- Деца между 3- и 8-годишна възраст и хора с тежки или комплексни увреждания трябва да се държат далеч от уреда, освен ако не са под постоянно наблюдение.
- Деца под 3-годишна възраст трябва да се държат далеч от уреда, освен ако не са под постоянно наблюдение.
- Не позволявайте на деца да си играят с уреда.
- Дръжте всички опаковки далеч от деца и изхвърлете опаковките по местните правила.
- **ВНИМАНИЕ:** Пазете децата и домашните любимци далеч от уреда, когато работи или когато изстива. Достъпните части се нагряват по време на употреба.
- Ако уредът има устройство за детска безопасност, то трябва да се активира.
- Деца не трябва да извършват почистване или поддръжка на уреда без надзор.

1.2 Основна безопасност

- **ВНИМАНИЕ:** Уредът и неговите достъпни части се нагорещават по време на употреба. Трябва да се внимава и да се избягва докосване на нагревателите.
- **ВНИМАНИЕ:** Пържене с мазнина или олио, без надзор, може да е опасно и да предизвика пожар.

- НИКОГА не се опитвайте да загасите пожар с вода, а изключете уреда и след това покрийте пламъка напр. с капак или огнеупорно одеяло.
- ПРЕДУПРЕЖДЕНИЕ: Уредът не трябва да е захранван чрез външно превключващо устройство като таймер или да е свързан към ел. верига, която постоянно се вкл. и изкл. от устройство.
- ПРЕДУПРЕЖДЕНИЕ: Процесът на готвене трябва да бъде наблюдаван. Краткият процес на готвене трябва да бъде наблюдаван постоянно.
- ВНИМАНИЕ: Опасност от пожар: Не съхранявайте предмети върху готварския плот.
- Метални предмети като ножове, вилици, лъжици и капаци, не трябва да се поставят върху готв. плот, тъй като могат да се загреят.
- Не използвайте уреда, преди да го инсталирате във вградената конструкция.
- Не почиствайте уреда с парочистачка.
- След употреба, изключете готв. плот от ключ за управление и не разчитайте на функцията за локализиране на съдове.
- Ако стъклокерамичната / стъклената повърхност е напукана, изключете уреда и го изключете от електрическата мрежа. В случай че уредът е свързан директно към електрическата мрежа с помощта на съединителна кутия, премахнете предпазителя, за да изключите уреда от електрическата мрежа. В противен случай се свържете с оторизирания сервизен център.
- Ако захранващият кабел е повреден, той трябва да се смени от производителя, оторизиран сервиз или лица със сходна квалификация, за да се избегне опасност.
- ВНИМАНИЕ: Използвайте само предпазители за котлони разработени от производителя или упоменати от него в инструкциите за употреба, или предпазители за котлони вградени в уреда. Използването на

неподходящи предпазители може да доведе до злополуки.

2. ИНСТРУКЦИИ ЗА БЕЗОПАСНОСТ

2.1 Монтаж



ВНИМАНИЕ!

Само квалифицирано лице може да извърши монтажа на уреда.



ВНИМАНИЕ!

Опасност от нараняване или повреда на уреда.

- Махнете всички опаковки.
- Не монтирайте и не използвайте повреден уред.
- Следвайте инструкциите за инсталиране, приложени към уреда.
- Трябва да спазвате минималното разстояние до други уреди и устройства.
- Винаги внимавайте, когато местите уреда, тъй като е тежък. Винаги използвайте предпазни ръкавици и затворени обувки.
- Уплътнете срязаните повърхности с уплътнител, за да предотвратите издуване поради влага.
- Предпазвайте долната част на уреда от пара и влага.
- Не монтирайте уреда близо до врата или под прозорец. Така ще предотвратите падането на горещи готварски съдове от уреда, когато се отвори вратата или прозорецът.
- Ако уредът е монтиран над шкафове, уверете се, че разстоянието между дъното на уреда и горния шкаф е достатъчно за циркулация на въздуха.
- Дъното на уреда може да се нагорещи. Монтирайте разделителен панел под уреда, изработен от шперплат, негоримо дърво или други негорими материали, за да предотвратите достъп до дъното.
- Разделящият панел трябва изцяло да покрива областта под плочата.
- Уверете се, че отворът за вентилация от 2 mm между работната повърхност и

предната част на долния модул е свободен. Гаранцията не покрива повреди, причинени от липса на адекватно вентилационно разстояние.

2.2 Свързване към електрическата мрежа



ВНИМАНИЕ!

Риск от пожар или токов удар.

- Всички ел. връзки трябва да се направят от квалифициран електротехник.
- Уредът трябва да е заземен.
- Преди за извършване действие, уверете се, че уредът е изключен от електрозахранването.
- Уверете се, че параметрите на табелката с технически данни са съвместими с електрическите данни на захранващата мрежа.
- Уверете се, че уредът е инсталиран правилно. Хлабави и неправилни електрически кабели или щепсели (ако са налични) могат да доведат до пренагряване на клемите.
- Използвайте правилен кабел за захранването.
- Не позволявайте електрическите кабели да се преплитат.
- Уверете се, че е монтирана защита от токов удар.
- Закрепете кабела с притягаща скоба против опъване.
- Уверете се, че кабелът за електрозахранването и щепсела (ако е наличен) не се докосват до нагорещения уред или горещи съдове за готвене, когато включите уреда в близките контакти.
- Не използвайте разклонители или адаптери с много входове.
- Не повреждайте захранващия щепсел (ако е наличен) и захранващия кабел. Свържете се с нашия оторизиран

- сервизен център или електротехник за смяната на повреден захранващ кабел.
- Защитата от токов удар на горещите и изолирани части трябва да бъде затегната по такъв начин, че да не може да се отстрани без инструменти.
 - Свържете кабела за захранването към контакта единствено в края на инсталацията. Уверете се, че щепселът за захранване е достъпен след инсталирането.
 - Ако контактът е разхлабен, не свързвайте захранващия щепсел.
 - Не издърпвайте захранващия кабел, за да изключите уреда. Винаги издърпвайте щепсела на захранването.
 - Използвайте само правилни устройства за изолация: предпазни прекъсвачи на мрежата, предпазители (предпазителите от винтов тип трябва да се извадят от фасунгата), изключватели и контактори за утечка на заземяването.
 - Електрическата инсталация трябва да има изолиращо устройство, което Ви позволява да изключите уреда от ел. мрежата при всички полюси. Изолиращото устройство трябва да е с ширина на отваряне на контакта минимум 3 мм.

2.3 Употреба



ВНИМАНИЕ!

Риск от нараняване, изгаряния и токов удар.

- Махнете всички опаковки, етикети и защитното фолио (ако има) преди първата употреба.
- Този уред е предназначен само за домашна употреба.
- Не променяйте предназначението на уреда.
- Уверете се, че вентилационните отвори не са блокирани.
- Не оставяйте уреда без надзор, докато работи.
- След всяка употреба изключвайте зоната за готвене.
- Не разчитайте на детектора за тигани.
- Не поставяйте прибори или капаци от тигани и тенджери върху зоните за готвене. Могат да се нагорещат.

- Не използвайте уреда с мокри ръце или ако е в контакт с вода.
- Не използвайте уреда като работна повърхност или за съхранение.
- Ако повърхността на уреда е напукана, незабавно изключете уреда от щепсела. За да се предотврати токов удар.
- Потребители с пейсмейкър трябва да спазват дистанция най-малко 30 см от индукционната зона за готвене, когато уредът работи.
- Когато поставяте храна в горещо олио, може да пръска.



ВНИМАНИЕ!

Опасност от пожар или експлозия

- Нагорещените мазнини или масло могат да предизвикат възпламеними пари. Дръжте пламъците или нагорещените предмети далеч от мазнини или масло, когато готвите с тях.
- Парите, които се освобождават от много нагорещеното масло, могат да причинят спонтанно запалване.
- Използваното масло, което съдържа хранителни остатъци, може да причини пожар при по-ниски температури, отколкото маслото, използвано първия път.
- Не поставяйте запалителни материали или предмети, които са напоени със запалителни материали, в уреда, в близост до него или върху него.



ВНИМАНИЕ!

Опасност от повреда в уреда.

- Не оставяйте горещи готварски съдове върху контролното табло.
- Не поставяйте горещ капак на тиган върху стъклената повърхност на плота.
- Не оставяйте течността в готварските съдове да изври напълно.
- Не позволявайте върху уреда да падат предмети или готварски съдове. Повърхността може да се повреди.
- Не активирайте зоните за готвене при празни готварски съдове или ако няма готварски съдове.
- Не поставяйте алуминиево фолио върху уреда.

- Съдове за готвене от чугун, алуминий или с повредено дъно, могат да надраскат стъклото/стъклокерамиката. Винаги повдигайте тези предмети нагоре, когато трябва да ги преместите по плочата за готвене.
- Този уред е предназначен само за готвене. Той не трябва да бъде използван за никакви други цели, например отопление на помещения.

2.4 Грижа и почистване

- Почиствайте редовно уреда, за да предотвратите увреждане на повърхностния материал.
- Изключете уреда и го оставете да се охлади, преди да го почистите.
- Не използвайте водоструйка или пара, за да почистите уреда.
- Почистете уреда с мокра и мека кърпа. Използвайте само неутрални препарати. Не използвайте абразивни продукти, грапави, почистващи кърпи, разтворители или метални предмети.

2.5 Обслужване

- За поправка на уреда се свържете с оторизирания сервизен център.

Използвайте само оригинални резервни части.

- Относно лампата(ите) вътре в този продукт и резервните лампи, продавани отделно: Тези лампи са предназначени да издържат на екстремни физически условия в домакински уреди, като температура, вибрации, влажност или са предназначени да сигнализират информация за работното състояние на уреда. Те не са предназначени за използване в други приложения и не са подходящи за осветяване на помещения в домакинството.

2.6 Изхвърляне



ВНИМАНИЕ!

Риск от нараняване или задушаване.

- Свържете се с общинските власти за информация за това как да изхвърлите уреда правилно.
- Изключете уреда от електрозахранването.
- Извадете захранващия ел. кабел в близост до уреда и го изхвърлете.

3. МОНТАЖ



ВНИМАНИЕ!

Вж. глава "Безопасност".

3.1 Преди монтажа

Преди да инсталирате плочата, по-долу запишете информацията от табелката с данни. Табелката с основните данни е разположена в долната част на плочата.

Модел
 Номер на продукт
 (PNC)
 Сериен номер

3.2 Вградени плочи

Вградените плочи могат да се използват само след като са монтирани в подходящи вградени единици и работни плотове, които отговарят на стандартите.

3.3 Свързващ кабел

- Плътът е снабден със свързващ кабел.
- За да подмените повреден захранващ кабел, използвайте кабел тип: H05V2V2-F, който издържа на температура от 90 °C или по-висока. Свържете се с местния сервизен център.

3.4 Закрепване на уплътнението - Монтаж отгоре

1. Почистете плота около изрязаната зона.
2. Прилепете доставената уплътнителна лента 2x6 мм върху долния ръб на плочата, по външния ръб на стъклокерамиката. Не я разтягайте. Уверете се, че краищата на

уплътнителната лента са поставени в средата на едната страна на плочата.

3. Добавете няколко милиметра към дължината, когато режете уплътнителната лента.

3.5 Монтаж

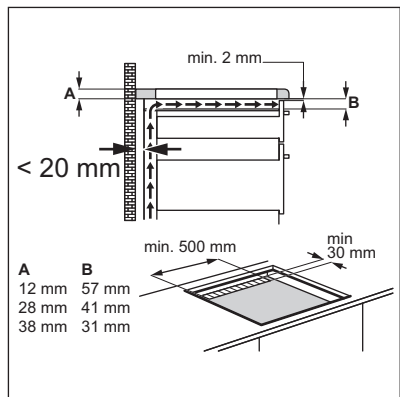
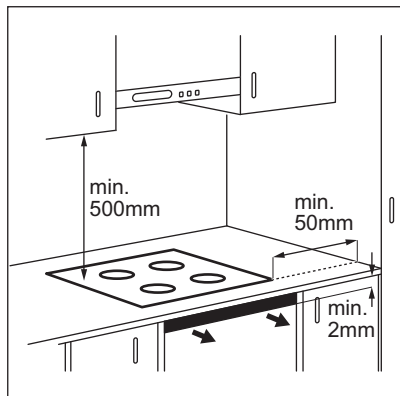

4. Съединете двата края на уплътнителната лента един с друг.

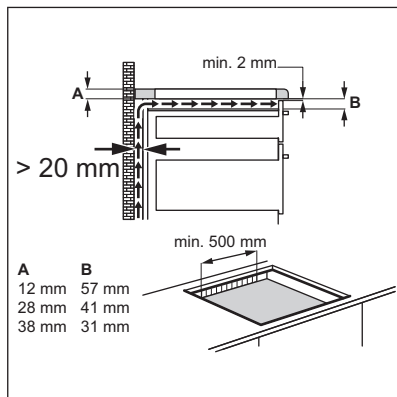
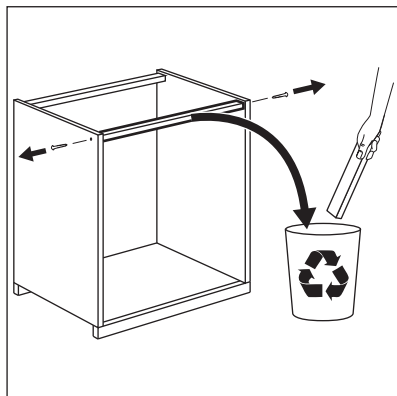

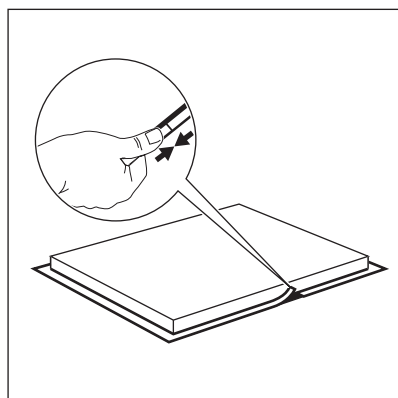
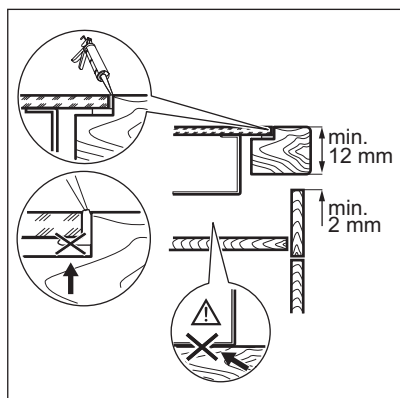
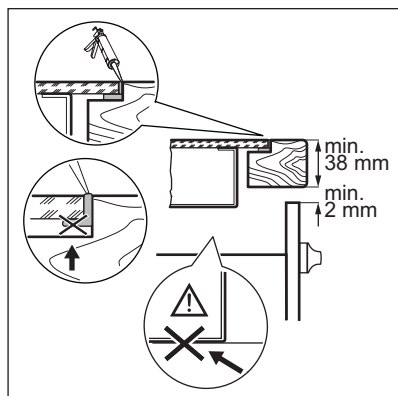
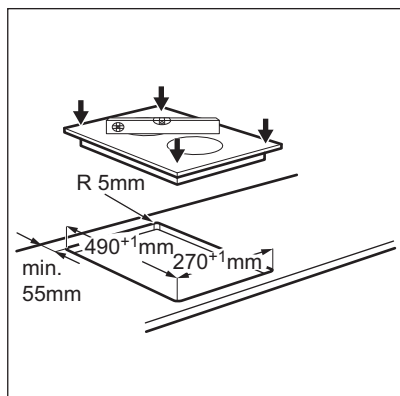

3.6 Монтаж на повече от една плоча

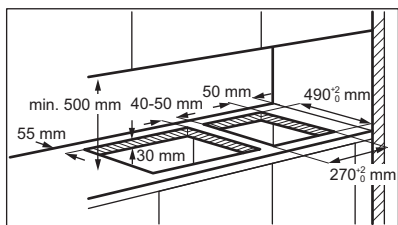

 **YouTube** www.youtube.com/electrolux
www.youtube.com/aeg

How to install your Electrolux Domino Hob - Worktop installation 

4. ОПИСАНИЕ НА УРЕДА

4.1 Разположение на повърхността за готвене

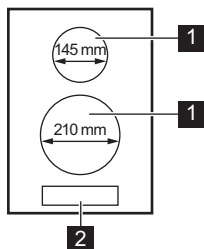

- 1 Индукционна зона за готвене
- 2 Контролен панел

4.2 Оформление на командното табло

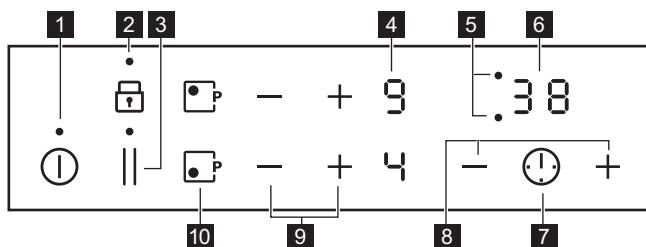

Използвайте сензорните полета, за да работите с уреда. Показанията на дисплея, индикаторите и звуковите сигнали показват кои функции работят.

Сензорно поле	Функция	Бележка
1	ⓘ	ВКЛ. / ИЗКЛ. За активиране и деактивиране на плочата.
2	🔒	Заклучване / Защита за деца За заключване / отключване на командното табло.
3		Пауза За активиране и деактивиране на функцията.
4	-	Дисплей за степента на нагряване Показва степента на нагряване.
5	-	Индикатори за времето на зоните за готвене За да покаже за коя зона настройвате времето.
6	-	Дисплей на таймера Показва времето в минути.

	Сен-зорно поле	Функция	Бележка
7		-	Избор на зона за готвене.
8		-	Увеличава или намалява времето.
9		-	За настройване на степен за нагриване.
10		PowerBoost	За да активирате функцията.

4.3 Показания за настройката за нагриване

Дисплей	Описание
	Зоната за готвене е изключена.
	Зоната за готвене работи.
	Пауза работи.
	PowerBoost работи.
	Има неизправност.
	OptiHeat Control (3-стъпков индикатор за остатъчна топлина): продължаване на готвенето / поддържане топло / остатъчна топлина.
	Заклучване / Защита за деца работи.
	Готварският съд е неподходящ, прекалено е малък или върху зоната за готвене не е поставен готварски съд.
	Автоматично изключване работи.

4.4 OptiHeat Control (3-стъпков индикатор за остатъчна топлина)



ВНИМАНИЕ!

Съществува риск от изгаряне, вследствие на остатъчната топлина.

Индикаторите показват нивото на остатъчната топлина за зоните за готвене,

които използвате в момента. Индикаторите могат да се включат и за съседните зони за готвене, дори ако не ги използвате.

Индукционните зони за готвене произвеждат топлина, необходима за процеса на готвене направо на дъното на готварския съд. Стъклокерамиката се загрева от топлината на готварския съд.

5. ВСЕКИДНЕВНА УПОТРЕБА



ВНИМАНИЕ!

Вж. глава "Безопасност".

5.1 Активиране и деактивиране

Докоснете  за 1 секунда, за да активирате или деактивирате плочата.

5.2 Автоматично изключване

Тази функция спира автоматично плота, ако:

- всички зони за готвене са изключени,
- след включване на плота не зададете степен на нагриване,
- разлеете течност или оставите някакъв предмет (съд, кърпа и др.) на командното табло за повече от 10 секунди. Прозвучава звуков сигнал и плочата се изключва. Махнете предмета или почистете командното табло.
- котлонът става много горещ (напр., когато тенджерата е извряла напълно). Оставете зоната за готвене да се охлади, преди отново да използвате плота.
- използвате неподходящ готварски съд.

Символът  светва и зоната за готвене се деактивира автоматично след 2 минути.



- не деактивирате зоната за готвене или не промените степента за нагриване.



След известно време светва  и котлонът се деактивира.

Връзката между степента за нагриване и времето, след като плотът е спрял:

Степен на нагриване	Плотът се деактивира след
1 - 2	6 часа
3 - 4	5 часа
5	4 часа
6 - 9	1,5 часа

5.3 Степента на нагриване

Докоснете , за да повишите степента на нагриването. Докоснете , за да понижите степента на нагриването.



Докоснете  и  по едно и също време, за да деактивирате зоната за готвене.

5.4 PowerBoost

Тази функция предоставя повече мощност на индукционните зони за готвене. Функцията може да бъде активирана за индукционните зони за готвене за ограничен период от време. След това, индукционната зона за готвене автоматично се превключва обратно на най-високата настройка за нагриване.



Вж. глава "Техническа информация".

За да активирате функцията за зоната за готвене: докоснете .  светва.

За да изключите функцията: докоснете  или .

5.5 Таймер

• Таймер за отброяване



Можете да използвате тази функция, за да зададете дължината на единична сесия на готвене.

Първо задайте настройката за нагриване на зоната за готвене, а след това функцията.

Настройване на зоната за готвене:

докоснете  неколккратно, докато не се появи индикаторът на зона за готвене.



За да включите функцията или да

промените времето: докоснете  или  на таймера, за да зададете времето (00 – 99 минути). Когато индикаторът на зоната за готвене започне да мига, времето се отброява обратно.

За да видите оставащото време:

докоснете , за да настроите зоната за готвене: Индикаторът на зоната за готвене започва да мига. Дисплеят показва оставащото време.

За да изключите функцията: докоснете

, за да настроите зоната за готвене, след което докоснете . Оставащото време се отброява до **00**. Индикаторът на зоната за готвене изчезва.





Когато времето изтече, прозвучава звуков сигнал и **00** светва. Зоната за готвене се изключва.

За да спрете звука: докоснете .

• Таймер



Можете да използвате тази функция, когато плочата е активирана, но зоните за готвене не работят. На дисплея за топлинна настройка се показва .

За да включите функцията: докоснете

, след което докоснете  или  на таймера, за да настроите времето. Когато времето изтече, прозвучава звуков сигнал и **00** светва.

За да спрете звука: докоснете .

За да изключите функцията: докоснете

, а след това и . Оставащото време се отброява до **00**.



Тази функция не влияе върху работата на зоните за готвене.

5.6 Пауза

Тази функция задава всички зони за готвене, които работят, на най-ниската топлинна настройка.

Когато функцията работи, всички други символи на контролните панели са заключени.

Функцията не спира функциите на таймера.

Докоснете , за да активирате функцията.

 се появява. Топлинната настройка е намалена до 1.

За да деактивирате тази функция,



докоснете . Предишната настройка на температурата се включва.

5.7 Заклучване

Можете да заключите командното табло, докато зоните за готвене работят. Така се предотвратяват случайни промени на степента на нагриване.

Първо настройте степента на нагриване.

За да включите функцията: докоснете

  светва за 4 секунди. Таймерът остава включен.

За да изключите функцията: докоснете

. Включва се предната степен на нагриване.







Когато деактивирате плота, деактивирате също и тази функция.





5.8 Защита за деца

Тази функция предотвратява неволно използване на плота.

За да включите функцията: активирайте

плота с . Не задавайте настройка за нагриване. Докоснете  за 4 секунди.  светва. Деактивирайте плота с .

За да изключите функцията:

активирайте плота с . Не задавайте настройка за нагриване. Докоснете  за 4 секунди.  светва. Деактивирайте плота с .

За да отмените функцията само за един период на готвене: включете плота с .



 светва. Докоснете  за 4 секунди.



Настройте степента на нагриване в

рамките на **10 секунди**. Можете да работите с плота. Когато изключите плота с , функцията отново започва да работи.

5.9 OffSound Control (Деактивиране и активиране на звуковите сигнали)

Изключете плочата. Докоснете ① за 3 секунди. Екранът се включва и изгасва.

Натиснете || за 3 секунди.  или  ще светне. Докоснете + на предната лява зона, за да изберете едно от следните:

-  – звуците са изключени
-  – звуците са включени

За да потвърдите избор чакайте докато котлонът се деактивира автоматически.

Когато функцията е установена за , вие можете да чувате звуците, само когато:

- натиснете ①
- Таймер се понижи
- Таймер за отброяване се понижи
- Слагате нещо върху командното табло.

5.10 Управление на мощността

- Всички зони за готвене са свързани към една фаза. Вижте илюстрацията.
- Функцията се активира, когато общият електрически товар на зоните за

готвене надвиши максималния електрически товар на фазата.

- Функцията разпределя мощността между зоните за готвене.
- Функцията намалява мощността към другите зони за готвене.
- Екранът за регулиране на температурата на намалените зони се редува между избраната настройка на топлината и намалената топлинна настройка. След известно време екранът за регулиране на температурата на намалените зони остава на намалената топлинна настройка.

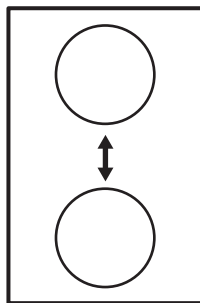

6. ПРЕПОРЪКИ И СЪВЕТИ



ВНИМАНИЕ!

Вж. глава "Безопасност".

6.1 Готварски съдове



При индукционните зони за готвене силно електромагнитно поле създава топлината в готварския съд много бързо.

Използвайте индукционните зони за готвене с подходящи готварски съдове.

- Дъното на готварския съд трябва да е колкото може по-дебело и плоско.
- Уверете се, че дъната на съдовете са чисти и сухи, преди да ги поставите на повърхността на плота.

- За да избегнете одрасквания, не плъзгайте или трийте съда по керамичното стъкло.

Материал на готварските съдове

- **правилно:** чугун, стомана, емайлирана стомана, неръждаема стомана, многослойно дъно (отбелязано като правилно от производителя).
- **не е правилно** алуминий, мед, месинг, стъкло, керамика, порцелан.

Съдът за готвене е подходящ за индукционна плоча, ако:

- водата завира много бързо на зона, настроена на най-високата настройка за нагряване.
- магнит привлича дъното на готварския съд.

Размери на готварски съдове

- Индукционните зони за готвене автоматично се приспособяват към размера на дъното на готварския съд.
- Ефективността на зоната за готвене зависи от диаметъра на готварския съд. Съдове за готвене с по-малък диаметър от минималния получават само част от мощността, генерирана от зоната за готвене.
- От съображения за сигурност и за оптимални резултати при готвене, не използвайте готварски съд, който е по-голям от посоченото в „Спецификации на зони за готвене“. Избягвайте използването на готварски съд близо до контролното табло по време на готвене. Това може да повлияе върху функционирането на контролното табло или може случайно да активира функциите на котлона.



Вижте „Технически характеристики“.

6.2 Шумовете по време на работа

Ако чувате:

- пукащ шум: готварският съд е направен от различен материал (конструкция сандвич).

- свирене: Вие използвате зона за готвене с високо ниво на мощност, а готварският съд е направен от различен материал (конструкция сандвич).
- бучене: Вие използвате високо ниво на мощност.
- щракане: електрическо превключване.
- свистене, бръмчене: вентилаторът работи.

Шумовете са нормални и не показват неизправност.

6.3 Примери за различни начини за готвене

Връзката между степента на нагряване и консумацията на енергия на зоната не е линейна. Когато увеличите степента на нагряване, тя не е пропорционална на увеличаването на консумацията на енергия. Това означава, че зоната за готвене със средна степен на нагряване използва по-малко от половината от своята енергия.



Данните в следващата таблица са ориентировъчни.

Степен на нагряване	Използвайте за:	Време (мин)	Съвети
1	Подгряване на сготвена храна.	колкото е необходимо	Поставете капак върху готварския съд.
1 - 2	Холандски сос, разтапяне на: масло, шоколад, желатин.	5 - 25	От време на време разбърквайте.
1 - 2	Втвърдяване: пухкави омлети, печени яйца.	10 - 40	Гответе с поставен капак.
2 - 3	За варене на ориз и ястия с мляко, претопляне на готови ястия.	25 - 50	Добавете поне два пъти повече течност, отколкото е оризът, по средата на готвенето смесете млечните блюда.
3 - 4	Зеленчуци на пара, риба, месо.	20 - 45	Добавете няколко супени лъжици течност.
4 - 5	Картофи на пара.	20 - 60	Използвайте макс. ¼ л вода за 750 г картофи.

Степен на на- гряване	Използвайте за:	Време (мин)	Съвети
4 - 5	Приготвяне на по-големи количества храна, задушени ястия и супи.	60 - 150	До 3 л течност заедно със съставките.
6 - 7	Леко запържване: шницел, телешко кордон бльо, котлети, кюфтета, наденица, дроб, маслено-брашнена за- пръжка, яйца, палачинки, понички.	колкото е необходи- мо	Обърнете по средата на готвенето.
7 - 8	Дълбоко пържене, картофени кюф- тета, филе-миньон, пържоли.	5 - 15	Обърнете по средата на готвенето.
9	Кипване на вода, готвене на макаронени изделия, запържване на месо (гулаш, заду- шено), пържене на картофи.		
	Кипване на големи количества вода. PowerBoost е активиран.		

7. ГРИЖА И ПОЧИСТВАНЕ



ВНИМАНИЕ!

Вж. глава "Безопасност".

7.1 Обща информация

- Почиствайте плота след всяка употреба.
- Винаги използвайте готварски съдове с почистено дъно.
- Надрасквания или тъмни петна по повърхността не влияят върху функционирането на плота.
- Използвайте специален почистващ препарат, предназначен за повърхността на плота.
- Използвайте специална стъргалка за стъкло.

7.2 Почистване на плочата

- **Отстранявайте незабавно:** разтопена пластмаса, пластмасово фолио, захар

и храна със захар, в противен случай замърсяването може да повреди плочата. Внимавайте да не се изгорите. Използвайте специалната стъргалка на стъклокерамичната повърхност под остър ъгъл и плъзгайте острието по повърхността.

- **Отстранете, когато плочата е достатъчно изстинала:** следи от варовик, вода, петна от мазнина, лъскави металически обезцветявания. Почиствайте плочата с влажна кърпа и малко почистващ препарат. След почистване подсушете плочата с мека кърпа.
- **Премахнете бляскави метални драскотини:** използвайте разтвор от вода и оцет и почистете стъклената повърхност с мокър парцал.

8. ОТСТРАНЯВАНЕ НА НЕИЗПРАВНОСТИ





ВНИМАНИЕ!

Вж. глава "Безопасност".

8.1 Как да постъпите, ако...

Проблем	Възможна причина	Корекция
Не можете да активирате или да работите с котлона.	Котлонът не е свързан към електрозахранването или е свързан неправилно.	Проверете дали котлонът е свързан правилно към електрозахранването.
	Предпазителят е изгорял.	Уверете се, че предпазителят е причината за неизправността. Ако предпазителят продължава да изгаря, свържете се с квалифициран електротехник.
	Не задавайте степента на нагряване на 10 секунди.	Включете котлона отново и задайте настройката на нагряване в рамките на 10 секунди.
	Докоснали сте 2 или повече сензорни полета едновременно.	Докоснете само едно сензорно поле.
	Включена е Пауза.	Вижте „Всекидневна употреба“.
	Върху контролното табло има вода или петна от мазнина.	Почистете контролното табло.
Прозвучава звуков сигнал и котлонът се деактивира. Прозвучава звуков сигнал, когато котлонът е деактивиран.	Поставили сте нещо върху едно или повече сензорни полета.	Отстранете предмета от сензорните полета.
Котлонът се деактивира.	Поставили сте нещо върху сензорното поле  .	Отстранете предмета от сензорното поле.
Индикаторът за остатъчна топлина не се включва.	Зоната не е гореща, защото е била включена само за кратко време или сензорът е повреден.	Ако зоната е работила достатъчно дълго, за да се нагрее, говорете с упълномощен сервизен център.
Настройката на нагряване превключва между две нива.	Управление на мощността работи.	Вижте „Всекидневна употреба“.
Сензорните полета стават горещи.	Готварският съд е прекалено голям или сте го поставили прекалено близо до органите за управление.	Поставете големите готварски съдове върху задните зони, ако е възможно.
Няма звук, когато докосвате сензорните полета на таблото.	Звучите са деактивирани.	Активирайте звуците. Вижте „Всекидневна употреба“.
 светва.	Защита за деца или Заклучване работят.	Вижте „Всекидневна употреба“.
 светва.	Няма готварски съдове върху зоната.	Поставете готварски съдове върху зоната.
	Готварският съд е неподходящ.	Използвайте подходящ готварски съд. Вижте „Препоръки и съвети“.
	Диаметърът на дъното на готварския съд е прекалено малък за зоната.	Използвайте готварски съд с правилни размери. Вижте „Технически характеристики“.

Проблем	Възможна причина	Корекция
 и светва число.	Има грешка в котлона.	Деактивирайте котлона и го активирайте отново след 30 секунди. Ако  се покаже отново, изключете котлона от електрическото захранване. След 30 секунди свържете котлона отново. Ако проблемът продължи, се обърнете към упълномощен сервизен център.
Може да чуете постоянен звуков сигнал.	Електрическата връзка е грешна.	Изключете котлона от електрическото захранване. Помолете квалифициран електротехник да провери инсталацията.

8.2 Ако не откривате решение...

Ако не можете да намерите решение на проблема сами, обърнете се към търговеца си или към упълномощен сервизен център. Съобщете данните от табелката с данни. Съобщете трицифрения код за стъклокерамиката (той се намира в ъгъла на стъклената повърхност) и съобщението за грешка,

което се появява. Уверете се, че управлявате котлонът правилно. В противен случай, посещението на сервизния специалист или на продавача няма да бъде безплатно, също и през гаранционния срок. В гаранционната книжка ще намерите указания относно сервизния център и гаранционните условия.

9. ТЕХНИЧЕСКИ ДАННИ

9.1 Спецификация на зоните за готвене

Зона за готвене	Номинална мощност (при максимална топлинна настройка) [W]	PowerBoost [W]	PowerBoost максимална продължителност [мин.]	Диаметър на готварските съдове [мм]
Предна средна	2300	3700	10	180 - 210
Задна средна	1400	2500	4	125 - 145

Мощността на зоните за готвене може да се отклонява в малки граници от данните в таблицата. Тя се променя в зависимост от материала и размерите на готварския съд.

За оптимални резултати при готвене използвайте готварски съдове, не по-големи от диаметъра, посочен в таблицата.

9.2 Предоставени етикети с чантата с принадлежности

Прикрепете залепващите етикети, както е указано по-долу:

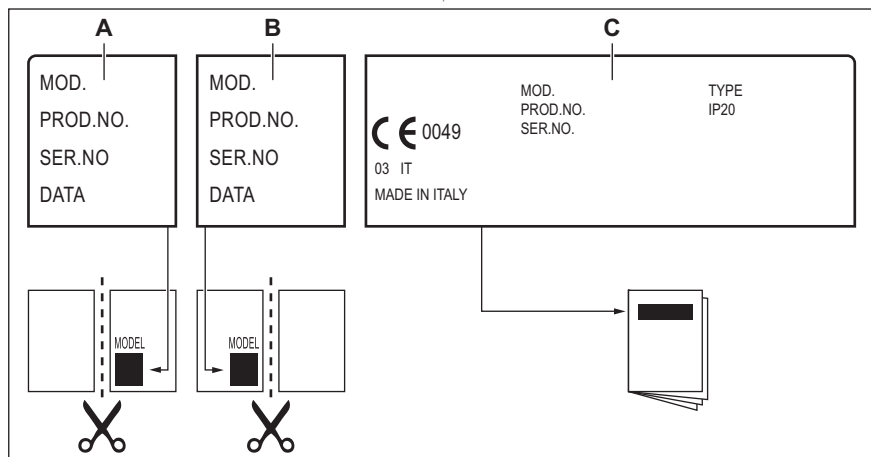

- A. Залепете го върху гаранционната карта и изпратете тази част (ако е приложимо).
- B. Залепете го върху гаранционната карта и запазете тази част (ако е приложимо).

- C. Залепете го върху книжката с инструкциите.

10. ЕНЕРГИЙНА ЕФЕКТИВНОСТ

10.1 Продуктова информация съобразно EU 66/2014, валиден единствено за пазара на ЕС

Идентификация на модела		LIT30230C
Вид плот		Вграден плот
Брой зони за готвене		2
Загриваща технология		Индукция
Диаметър на кръгли зони за готвене (Ø)	Предна средна Задна средна	21,0 cm 14,5 cm
Енергийна консумация на зона за готвене (EC electric cooking)	Предна средна Задна средна	188,9 Wh / кг 183,4 Wh / кг
Енергийна консумация на плота (EC electric hob)		186,2 Wh / кг

EN 60350-2 - Домашни електрически уреди за готвене – Част 2: Котлони – методи за измерване на ефективността

10.2 Енергоспестяващи

Може да спестите енергия по време на ежедневно готвене, ако следвате съветите по-долу.

- Когато загревате вода използвайте само количеството което ви трябва.
- Ако е възможно, винаги поставяйте капак на готварските съдове.

- Преди да активирате зоните за готвене, поставете съдовете за готвене върху тях.
- Сложете малките готварски съдове на малките зони за готвене.
- Сложете готварските съдове върху центъра на зоната за готвене.
- Използвайте остатъчната топлина, за да запазите храната топла или да я разтопите.

11. ОПАЗВАНЕ НА ОКОЛНАТА СРЕДА

Рециклирайте материалите със символа . Поставяйте опаковките в съответните контейнери за рециклирането им. Помогнете за опазването на околната среда и човешкото здраве, както и за рециклирането на отпадъци от електрически и електронни уреди. Не

изхвърляйте уредите, означени със символа , заедно с битовата смет. Върнете уреда в местния пункт за рециклиране или се обърнете към вашата общинска служба.

MISLIMO NA VAS

Hvala vam na kupnji Electrolux uređaja. Odabrali ste proizvod koji u sebi uključuje desetljeća profesionalnog iskustva i inovacija. Genijalan i moderan, osmišljen prema vašim potrebama. Dakle, kad god ga koristite, možete biti sigurni znajući kako ćete svaki put postići izvrsne rezultate.

Dobro došli u Electrolux.

Posjetite naše internetske stranice:



Dobit ćete savjete o korištenju, rješavanju problema, brošure i informacije o servisu i popravcima:

www.electrolux.com/support



Registrirajte svoj proizvod za bolju uslugu:

www.registerelectrolux.com



Kupite dodatnu opremu, potrošni materijal i originalne rezervne dijelove za svoj uređaj:

www.electrolux.com/shop

KORISNIČKA SLUŽBA I SERVIS

Uvijek koristite originalne zamjenske dijelove.

Kada kontaktirate naš ovlaštenu servis trebate imati sljedeće podatke: Model, PNC (part number code - brojučana šifra dijela), serijski broj.

Podaci se mogu naći na nazivnoj pločici.

 Upozorenje / oprez - sigurnosne informacije

 Opće informacije i savjeti

 Ekološke informacije

Zadržava se pravo na izmjene.

SADRŽAJ

1. INFORMACIJE O SIGURNOSTI.....	39
2. SIGURNOSNE UPUTE.....	41
3. POSTAVLJANJE.....	44
4. OPIS PROIZVODA.....	46
5. SVAKODNEVNA UPORABA.....	48
6. SAVJETI.....	50
7. ODRŽAVANJE I ČIŠĆENJE.....	52
8. OTKLANJANJE POTEŠKOĆA.....	52
9. TEHNIČKI PODACI.....	54
10. ENERGETSKA UČINKOVITOST.....	55
11. BRIGA ZA OKOLIŠ.....	56

1. INFORMACIJE O SIGURNOSTI

Prije postavljanja i korištenja uređaja, pažljivo pročitajte isporučene upute. Proizvođač nije odgovoran za bilo kakvu

ozljedu ili oštećenje koji su rezultat neispravnog postavljanja ili korištenja. Upute uvijek držite na sigurnom i pristupačnom mjestu za buduću upotrebu.

1.1 Sigurnost djece i osjetljivih osoba

- Ovaj uređaj mogu koristiti djeca od 8 godina i starija i osobe smanjenih tjelesnih, osjetljivih ili mentalnih mogućnosti ili osobe koje ne raspolažu iskustvom ili znanjem ako su pod nadzorom osobe odgovorne za njihovu sigurnost i rade po uputama koje se odnose na sigurno korištenje uređaja te razumiju uključene opasnosti.
- Bez stalnog nadzora djeca između 3 i 8 godina i osobe s vrlo visokim i složenim invaliditetom ne bi smjele koristiti ovaj uređaj.
- Bez stalnog nadzora djeca mlađa od 3 godine ne smiju upotrebljavati ovaj uređaj.
- Ne dozvolite djeci da se igraju s uređajem.
- Sva pakiranja držite izvan dohvata djece i odložite ih na odgovarajući način.
- **UPOZORENJE:** Djeci i kućnim ljubimcima ne dozvoljavajte približavanje uređaju dok je u radu ili dok se hladi. Dostupni dijelovi postaju vrući tijekom uporabe.
- Ako uređaj ima sigurnosno zaključavanje za zaštitu djece, morate ga aktivirati.
- Bez nadzora djeca ne smiju čistiti uređaj i provoditi održavanje koje izvršava korisnik.

1.2 Opća sigurnost

- **UPOZORENJE:** Uređaj i njegovi dostupni dijelovi zagrijavaju se tijekom uporabe. Pazite da ne dodirujete grijače.
- **UPOZORENJE:** Kuhanje na ploči za kuhanje bez nadzora uz upotrebu masnoće ili ulja može biti opasno i može dovesti do požara.
- Vatru **NIKADA** ne gasite vodom već isključite uređaj i tada prekrijte vatru, npr. poklopcem ili protupožarnim prekrivačem.

- **OPREZ:** Uređaj se ne smije napajati putem vanjskog uređaja za isključivanje, poput tajmera, ili priključen na strujni krug koji se redoviti uključuje i isključuje putem električne mreže.
- **OPREZ:** Postupak kuhanja potrebno je nadgledati. Kratkotrajni postupak kuhanja potrebno je stalno nadgledati.
- **UPOZORENJE:** Opasnost od požara: Stvari ne držite na površinama za kuhanje.
- Metalne predmete kao što su noževi, vilice, žlice i poklopce ne stavljajte na površinu ploče za kuhanje jer će se zagrijati.
- Ne koristite uređaj prije njegovog postavljanja u ormarić.
- Za čišćenje uređaja ne upotrebljavajte uređaje za parno čišćenje.
- Nakon uporabe, isključite element ploče za kuhanje odgovarajućom kontrolom, a ne oslanjajte se na detektor posuđa.
- Ako je staklokeramička/staklena površina napuknuta, isključite uređaj i izvucite utikač iz utičnice. U slučaju da je uređaj priključen na napajanje izravno, putem priključne kutije, uklonite ili isključite osigurač kako biste odspojili uređaj s napajanja. U svakom slučaju, kontaktirajte ovlaštenu servisnu centar.
- Ako je kabel za napajanje oštećen, proizvođač ili ovlaštenu servis ili osoba sličnih kvalifikacija mora ga zamijeniti kako bi se izbjegla opasnost.
- **UPOZORENJE:** Koristite samo zaštitu ploče za kuhanje koju je napravio proizvođač uređaja za kuhanje, koje je je u uputama za uporabu proizvođač naveo kao prikladne ili one koji su isporučeni s uređajem. Uporaba neodgovarajuće zaštite može uzrokovati nesreće.

2. SIGURNOSNE UPUTE

2.1 Postavljanje



UPOZORENJE!

Samo kvalificirana osoba smije postaviti ovaj uređaj.



UPOZORENJE!

Opasnost od ozljeda ili oštećenja uređaja.

- Odstranite svu ambalažu.

- Ne postavljajte i ne koristite oštećeni uređaj.
- Slijedite upute za postavljanje isporučene s uređajem.
- Održavajte minimalnu udaljenost od drugih uređaja i kuhinjskih elemenata.
- Prilikom pomicanja uređaja uvijek budite pažljivi jer je uređaj težak. Uvijek nosite zaštitne rukavice i zatvorenu obuću.
- Izrezane površine zabrtvite sredstvom za brtvljenje kako biste spriječili bubrenje uzrokovano vlagom.
- Donji dio uređaja zaštitite od pare i vlage.
- Uređaj ne postavljajte u blizini vrata ili ispod prozora. Na taj se način sprječava pad vrućeg posuđa s uređaja kada se vrata ili prozor otvore.
- Ako je uređaj postavljen iznad ladica uvjerite se da je prostor između dna uređaja i gornje ladice dovoljan za cirkulaciju zraka.
- Dno uređaja može se zagrijati. Pod uređaj postavite odvojenu ploču izrađenu od šperploče, materijala od kojeg je kostur kuhine ili drugih nezapaljivih materijala kako biste spriječili pristup dnu.
- Ploča za odvajanje mora u potpunosti prekriti područje ispod ploče za kuhanje.
- Pazite da je prostor za ventilaciju između radne ploče i prednjeg ruba kuhinjskog elementa ispod nje, veličine 2 mm, slobodan. Jamstvo ne pokriva oštećenja uzrokovana nedostatkom odgovarajućeg prostora za ventilaciju.

2.2 Spajanje na električnu mrežu



UPOZORENJE!

Opasnost od požara i strujnog udara.

- Svako povezivanje s električnom mrežom treba izvršiti kvalificirani električar.
- Uređaj mora biti uzemljen.
- Prije obavljanja svih zahvata provjerite je li uređaj isključen iz električne mreže.
- Provjerite jesu li parametri na natpisnoj pločici kompatibilni s električnim vrijednostima mrežnog napajanja.
- Provjerite je li uređaj pravilno postavljen. Labavi i neispravni spojevi kabela napajanja ili utikača (ako postoji) mogu prouzročiti pregrijavanje priključka.
- Koristite odgovarajući kabel napajanja.

- Pazite da se električni kabeli ne zapletu.
- Provjerite je li ugrađena zaštita od strujnog udara.
- Na kabelu koristite spojnice.
- Pazite da kabel napajanja ili utikač (ako postoji) ne dodiruju vrući uređaj ili vruće posuđe kada priključujete uređaj u obližnje utičnice.
- Ne koristite adaptere s više utičnica i produžite kabele.
- Pazite da ne oštetite utikač (ako postoji) ili kabel napajanja. Za zamjenu kabela napajanja kontaktirajte ovlaštenu servis ili električara.
- Zaštita od strujnog udara dijelova pod naponom i izoliranih dijelova mora biti pričvršćena na takav način da se ne može ukloniti bez alata.
- Utikač kabela napajanja uključite u utičnicu tek po završetku postavljanja. Provjerite postoji li nakon montaže pristup utikaču.
- Ako je utičnica labava, nemojte priključivati utikač.
- Ne povlačite kabel napajanja kako biste izvukli utikač iz utičnice. Uvijek uhvatite i povucite utikač.
- Koristite samo odgovarajuće izolacijske uređaje: automatske sklopke, osigurače (osigurače na uvrtnje izvaditi iz ležišta), sklopke i releje zemnog spoja.
- Električna instalacija mora imati izolacijski uređaj koji vam omogućuje isključivanje uređaja iz električne mreže na svim polovima. Izolacijski uređaj mora imati kontakte s otvorom minimalne širine 3 mm.

2.3 Upotreba



UPOZORENJE!

Opasnost od ozljede, opekline ili strujnog udara.

- Prije prve upotrebe uklonite ambalažu, naljepnice i zaštitne folije (ako postoje).
- Ovaj uređaj namijenjen je isključivo upotrebi u domaćinstvu.
- Ne mijenjajte specifikacije ovog uređaja.
- Pazite da otvori za ventilaciju nisu blokirani.
- Uređaj ne ostavljajte bez nadzora dok radi.

- Zonu kuhanja postavite na "isključeno" nakon svake uporabe.
- Ne oslanjajte se na prepoznavanje posude.
- Pribor za jelo ili poklopce lonaca ne stavljajte na zone kuhanja. Mogu se jako zagrijati.
- Ne upravljajte uređajem vlažnim rukama ili kada je u doticaju s vodom.
- Uređaj ne koristite kao radnu površinu ili za čuvanje stvari.
- Ako je površina uređaja napukla, uređaj odmah isključite iz električne mreže. Na taj način sprječavate strujni udar.
- Korisnici s ugrađenim elektrostimulatorom srca moraju biti najmanje 30 cm udaljeni od indukcijskih zona kuhanja kad uređaj radi.
- Kada hranu stavite u vruće ulje, ono može prskati.



UPOZORENJE!

Opasnost od požara i opekotina

- Masti i ulja prilikom zagrijavanja mogu stvoriti zapaljive pare. Plamen ili zagrijane predmete držite dalje od masti i ulja kad kuhate s njima.
- Pare koje ispušta vrlo vruće ulje mogu uzrokovati spontano izgaranje.
- Korišteno ulje koje sadrži ostatke hrane, može uzrokovati vatru pri nižim temperaturama nego ulje koje se koristi prvi put.
- Ne stavljajte zapaljive predmete ili predmete namočene zapaljivim sredstvima u, pored ili na uređaj.



UPOZORENJE!

Postoji opasnost od oštećenja uređaja.

- Vruće posuđe ne držite na upravljačkoj ploči.
- Ne stavljajte vrući poklopac na staklenu površinu ploče za kuhanje.
- Nemojte dopustiti da iz posuđa za kuhanje iskipi sav sadržaj.
- Pazite da vam predmeti ili posuđe ne padnu na uređaj. Površina se može oštetiti.
- Zone kuhanja ne koristite s praznim posuđem ili bez posuđa.

- Na uređaj nemojte stavljati aluminijsku foliju.
- Posuđe od lijevanoga željeza, aluminija ili posuđe s oštećenim dnom može ogrebat i staklo/staklokeramiku. Te predmete uvijek podignite kada ih morate pomaknuti na površini za kuhanje.
- Ovaj uređaj namijenjen je isključivo kuhanju. Ne smije se koristiti za druge namjene, primjerice grijanje prostorije.

2.4 Održavanje i čišćenje

- Uređaj redovito očistite kako biste spriječili propadanje materijala površine.
- Prije čišćenja isključite uređaj i ostavite ga da se ohladi.
- Za čišćenje uređaja ne koristite prskanje vodom i parom.
- Uređaj očistite vlažnom mekom krpom. Koristite samo neutralne deterdžente. Nikada ne koristite abrazivna sredstva, abrazivne spužvice za ribanje, otapala ili metalne predmete.

2.5 Servis

- Za popravak uređaja obratite se ovlaštenom servisnom centru. Koristite samo originalne rezervne dijelove.
- Što se tiče žarulje(a) unutar ovog proizvoda i rezervnih žarulja koje se prodaju zasebno: Ove žarulje namijenjene su da izdrže ekstremne fizičke uvjete u kućanskim uređajima, poput temperature, vibracija, vlage ili namijenjene su signalizaciji informacija o radnom stanju uređaja. Nisu namijenjene za druge primjene i nisu pogodne za osvjetljenje u kućanstvu.

2.6 Odlaganje



UPOZORENJE!

Opasnost od ozljede ili gušenja.

- Za informacije o pravilnom odlaganju uređaja kontaktirajte komunalnu službu.
- Iskopčajte uređaj iz napajanja.
- Odrežite kabel napajanja blizu uređaja i odložite ga.

3. POSTAVLJANJE



UPOZORENJE!

Pogledajte poglavlja sa sigurnosnim uputama.

3.1 Prije postavljanja

Prije postavljanja ploče za kuhanje, zapišite podatke s natpisne pločice. Natpisna pločica nalazi se na dnu ploče za kuhanje.

Model
PNC
Serijski broj

3.2 Ugradne ploče za kuhanje

Ugradne ploče za kuhanje smijete koristiti jedino nakon uklapanja u odgovarajuće, normirane ormare za ugradnju i radne ploče.

3.3 Priključni kabel

- Ploča za kuhanje isporučena je s priključnim kabelom.

3.5 Sklop

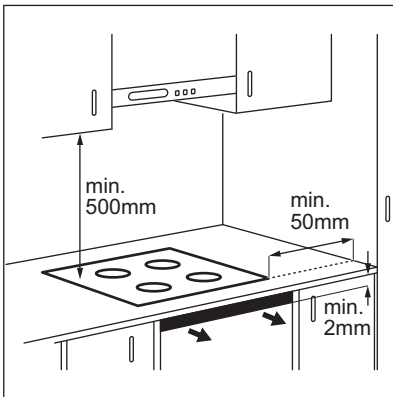

- Za zamjenu oštećenog kabela napajanja koristite istu vrstu kabela: H05V2V2-F koji podnosi temperaturu od 90 °C ili više. Obratite se svom lokalnom servisnom centru.

3.4 Postavljanje brtve - nadgradno postavljanje

1. Očistite radnu ploču oko odrezanog područja.
2. Postavite isporučenu brtvenu vrpцу 2x6mm oko donjeg ruba ploče za kuhanje, uz vanjski rub staklokeramike. Pri tome ne rastezati. Osigurajte da su krajevi brtvene vrpce smješteni na sredini jedne strane ploče za kuhanje.
3. Prilikom rezanja brtvene trake odrežite nekoliko milimetara više.
4. Spojite dva kraja brtvene trake zajedno.

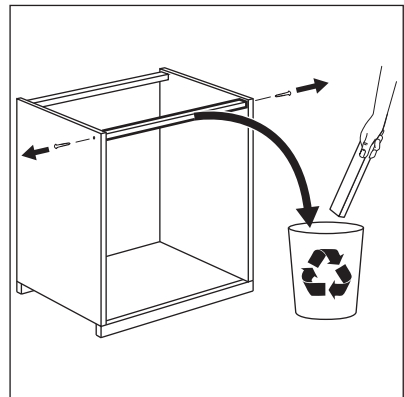

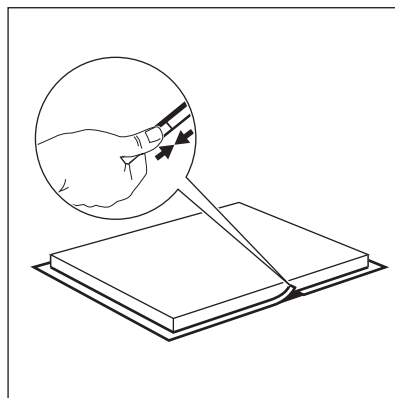
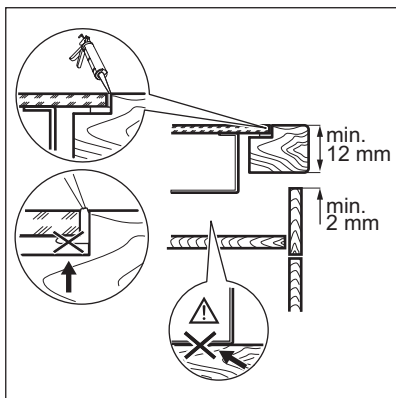
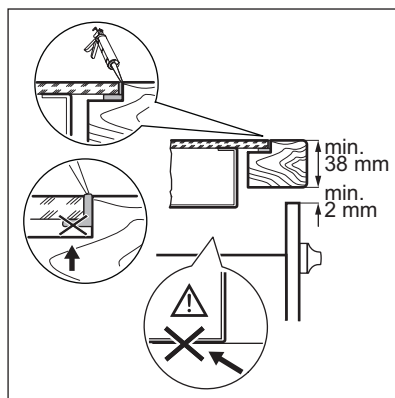
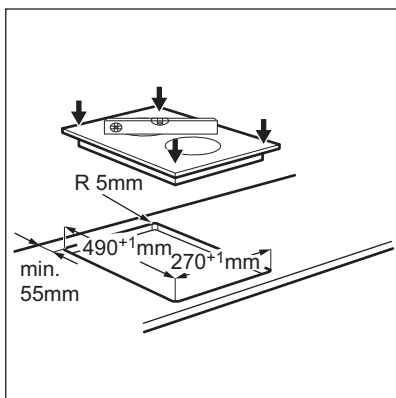
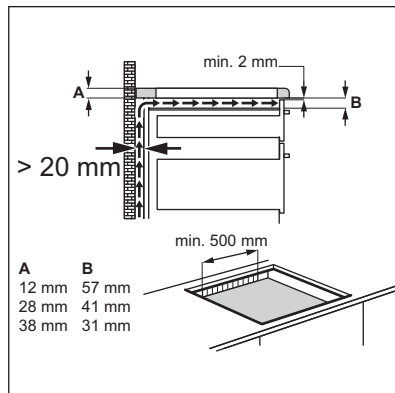
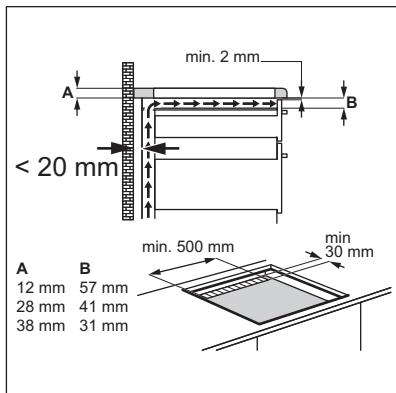

3.6 Ugradnja više od jedne ploče za kuhanje

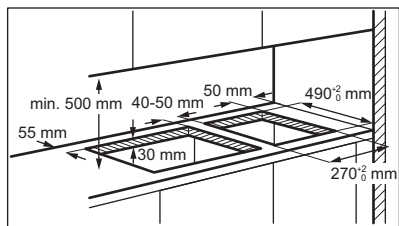

 **YouTube** www.youtube.com/electrolux
www.youtube.com/aeg

How to install your Electrolux
 Domino Hob - Worktop installation 

4. OPIS PROIZVODA

4.1 Raspored površine za kuhanje

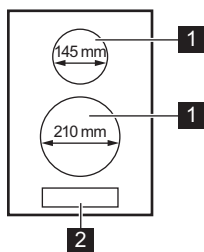

- 1** Indukcijska zona kuhanja
- 2** Upravljačka ploča

4.2 Izgled upravljačke ploče

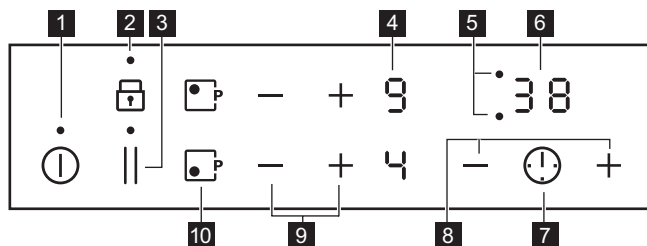

Koristite polja senzora za rukovanje uređajem. Zaslani, indikatori i zvukovi govore koje funkcije rade.

	Polje senzora	Funkcija	Napomena
1		UKLJUČIVANJE / ISKLJUČIVANJE	Za uključivanje i isključivanje ploče za kuhanje.
2		Blokiranje / Uređaj za zaštitu djece	Za zaključavanje/otključavanje upravljačke ploče.
3		Pauza	Za uključivanje i isključivanje funkcije.
4	-	Prikaz stupnjeva kuhanja	Za prikaz stupnja kuhanja.
5	-	Indikatori tajmera zona kuhanja	Za prikaz zone za koju ste postavili vrijeme.
6	-	Zaslon tajmera	Za prikaz vremena u minutama.
7		-	Za odabir zone kuhanja.
8		-	Za povećanje ili smanjenje vremena.
9		-	Za postavljanje stupnja kuhanja.
10		PowerBoost	Za uključivanje funkcije.



4.3 Zasloni stupnja kuhanja

Prikaz	Opis
	Zona kuhanja je isključena.
	Polje kuhanja radi.
	Pauza radi.
	PowerBoost radi.
+ znamenka	Došlo je do kvara.
	OptiHeat Control (3 korak Indikator preostale topline) : nastavak kuhanja / održavanje topline / preostala toplina.
	Blokiranje / Uređaj za zaštitu djece radi.
	Posuđe nije prikladno, premalo je ili nema posuđa na zoni kuhanja.
	Automatsko isključivanje radi.

4.4 OptiHeat Control (3 korak Indikator preostale topline)



UPOZORENJE!

 /  /  Postoji opasnost od opekotina uslijed preostale topline.

Indikatori prikazuju razinu preostale topline za zone kuhanja koje trenutno koristite.

Indikatori se mogu pojaviti i za susjedne zone kuhanja, čak i ako ih ne upotrebljavate.

Indukcijske zone kuhanja stvaraju toplinu potrebnu za kuhanje izravno na dnu posuđa. Staklokeramika se grije uslijed topline posuđa.

5. SVAKODNEVNA UPORABA



UPOZORENJE!



Pogledajte poglavlja sa sigurnosnim uputama.

5.1 Uključivanje i isključivanje

Dodirnite  na 1 sekundu za uključivanje ili isključivanje ploče kuhanja.

5.2 Automatsko isključivanje





Funkcija automatski isključuje ploču za kuhanje ako:

- sve zone kuhanja su isključene,
- niste postavili stupanj kuhanja nakon uključivanja ploče za kuhanje,
- prolili ste nešto po upravljačkoj ploči ili na nju postavili nešto dulje od 10 sekundi (lonac, krpu, itd.). Oglašava se zvučni signal i ploča za kuhanje se isključuje. Uklonite predmet ili očistite upravljačku ploču.
- ploča za kuhanje previše se zagrijava (npr. kad iz lonca sve iskupi). Pustite da se zona kuhanja ohladi prije ponovne upotrebe ploče za kuhanje.
- koristite neprikladno posuđe. Prikazuje se simbol  a nakon 2 minute zona kuhanja automatski se isključuje.
- ne isključite zonu kuhanja i ne promijenite stupanj kuhanja. Nakon nekog vremena uključuje se  a ploča za kuhanje se isključuje.

Veza između stupnja kuhanja i vremena nakon kojeg se ploča za kuhanje isključuje:

Stupanj kuhanja	Ploča za kuhanje isključuje se nakon
1 - 2	6 sati
3 - 4	5 sati
5	4 sata
6 - 9	1,5 sat

5.3 Stupanj kuhanja

Dodirnite  kako biste povećali stupanj kuhanja. Dodirnite  kako biste smanjili stupanj kuhanja. Za isključivanje zone kuhanja istovremeno dodirnite  i .



5.4 PowerBoost

Ta funkcija indukcijskim zonama kuhanja stavlja na raspolaganje više snage. Tu funkciju može se uključiti za indukcijske zone kuhanja samo za ograničeno vrijeme. Nakon toga, indukcijska zona kuhanja automatski se prebacuje na najviši stupanj zagrijavanja.



Pogledajte poglavlje "Tehnički podaci".

Za uključivanje funkcije za zonu kuhanja:

dodirnite   se uključuje.

Za isključivanje funkcije: dodirnite  ili .

5.5 Tajmer



- Tajmer odbrojavanja

Ovu funkciju možete koristiti za postavljanje dužine trajanja jednog kuhanja.

Prvo postavite stupanj kuhanja za zonu kuhanja, zatim postavite funkciju.

Za odabir zone kuhanja: dodirnite  više puta dok se ne pojavi indikator zone kuhanja.

Za aktivaciju funkcije ili promjenu

vremena: dodirnite  ili  tajmera za postavljanje vremena (00 - 99 minuta). Kada indikator zone kuhanja počne bljeskati, vrijeme se odbrojava.

Za pregled preostalog vremena: dodirnite

 za postavljanje zone kuhanja. Indikator zone kuhanja počinje bljeskati. Na zaslonu se prikazuje preostalo vrijeme.

Za isključivanje funkcije: dodirnite  za postavljanje zone kuhanja i zatim dodirnite

. Preostalo vrijeme se odbrojava do 00. Indikator zone kuhanja nestaje.





Kada odbrojavanje završi, oglašava se zvučni signal i bljeska 00. Zona kuhanja se isključuje.

Za isključivanje zvuka: dodirnite .



• **Zvučni alarm**

Tu funkciju možete koristiti kad je ploča za kuhanje uključena i zone kuhanja ne rade.

Na zaslon stupnja kuhanja prikazuje se .

Za uključivanje funkcije: dodirnite  a zatim dodirnite  ili  tajmera za postavljanje vremena. Kada odbrojavanje završi, oglašava se zvučni signal i bljeska 00.

Za isključivanje zvuka: dodirnite .

Za isključivanje funkcije: dodirnite  a zatim dodirnite . Preostalo vrijeme se odbrojava do 00.



Ta funkcija nema utjecaja na rad zona kuhanja.

5.6 Pauza

Ova funkcija postavlja sve zone kuhanja koje djeluju na postavku najnižeg stupnja kuhanja.

Kad funkcija radi, svi ostali simboli na upravljačkim pločama su zaključani.

Funkcija ne zaustavlja funkcije tajmera.

Za uključivanje funkcije dodirnite .



Uključuje se . Stupanj kuhanja spušten je na 1.

Za isključivanje funkcije, dodirnite . Uključuje se prethodna postavka stupnja kuhanja.

5.7 Blokiranje

Možete zaključati upravljačku ploču tijekom rada zona kuhanja. To sprječava nehotičnu promjenu stupnja kuhanja.

Najprije podesite stupanj kuhanja.

Za uključivanje funkcije: dodirnite   se uključuje u trajanju od 4 sekunde. Tajmer ostaje uključen.





Za isključivanje funkcije: dodirnite . Prethodna postavka se uključuje.







Kada isključite ploču za kuhanje, isključit ćete i ovu funkciju.





5.8 Uređaj za zaštitu djece

Ova funkcija sprječava nehotično uključivanje ploče za kuhanje.



Za uključivanje funkcije: uključite ploču za kuhanje pomoću . Ne postavljajte nijedan stupanj kuhanja. Dodirnite  u trajanju od 4 sekunde.  se uključuje. Isključite ploču za kuhanje pomoću .



Za isključivanje funkcije: uključite ploču za kuhanje pomoću . Ne postavljajte nijedan stupanj kuhanja. Dodirnite  u trajanju od 4 sekunde.  se uključuje. Isključite ploču za kuhanje pomoću .



Za premošćenje funkcije za samo jedno vrijeme kuhanja: uključite ploču za kuhanje

pomoću   se uključuje. Dodirnite  u trajanju od 4 sekunde. **Postavite stupanj kuhanja u sljedećih 10 sekundi.** Možete rukovati pločom za kuhanje. Kad isključite ploču za kuhanje pomoću  funkcija ponovno radi.

5.9 OffSound Control (Isključivanje i uključivanje zvukova)

Isključite ploču za kuhanje. Dodirnite  u trajanju od 3 sekunde. Zaslon se uključuje i isključuje. Dodirnite  na 3 sekunde.

Uključuje se  ili . Dodirnite  prednje lijeve zone kako biste odabrali jedno od sljedećeg:

-  - zvukovi su isključeni
-  - zvukovi su uključeni

Za potvrdu odabira pričekajte dok se ploča za kuhanje automatski isključuje.

Kada je funkcija postavljena na  zvuk se oglašava samo kada:

- dodirnete 
- Zvučni alarm pada
- Tajmer odbrojavanja pada
- stavite nešto na upravljačku ploču.

5.10 Upravljanje snagom

- Sve zone kuhanja priključene su na jednu fazu. Pogledajte sliku.

- Funkcija se uključuje kad ukupna električna snaga zona kuhanja prijeđe maksimalno električno opterećenje faze.
- Funkcija dijeli snagu između zona kuhanja.
- Funkcija smanjuje snagu ostalih zona kuhanja.
- Prikaz stupnja kuhanja smanjenih zona izmjenjuje se između odabranog stupnja kuhanja i postavke smanjenog stupnja kuhanja. Nakon nekog vremena prikaz podešavanja stupnja kuhanja smanjenih zona ostaje na postavci smanjenog stupnja kuhanja.

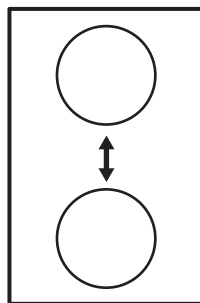

6. SAVJETI



UPOZORENJE!

Pogledajte poglavlja sa sigurnosnim uputama.

6.1 Posuđe



Za indukcijska polja za kuhanje snažno elektro-magnetsko polje stvara toplinu u posuđu vrlo brzo.

Koristite indukcijska polja za kuhanje s prikladnim posuđem.

- Dno posuđa mora biti što je moguće deblje i ravnije.
- Osigurajte da su dna tava čista i suha prije postavljanja na površinu ploče.
- Da biste izbjegli ogrebotine, ne klizajte i ne trljajte loncem preko keramičkog stakla.

Materijal posuđa

- **točno:** lijevano željezo, čelik, emajlirani čelik, nehrđajući čelik, višeslojno dno (koji je proizvođač označio kao odgovarajuće).
- **netočno:** aluminij, bakar, mesing, staklo, keramika, porculan.

Posuđe je pogodno za indukcijsku ploču ako:

- voda brzo ključa u polju postavljenom na najvišu postavku topline.
- magnet povlači za dno posuđa.

Dimenzije posuđa

- Indukcijske polja za kuhanje automatski se prilagođavaju dimenzijama dna posuđa.
- Učinkovitost polja za kuhanje povezano je s promjerom posuđa. Posuđe s promjerom manjim od minimalnog prima samo dio snage koju stvara polje za kuhanje.
- Iz sigurnosnih razloga i zbog optimalnih rezultata kuhanja, nemojte koristiti posuđe veće od navedenog u "Specifikacija polja kuhanja". Izbjegavajte držanje posuđa u blizini upravljačke ploče tijekom kuhanja. To može utjecati na rad upravljačke ploče ili slučajno aktivirati funkcije ploče za kuhanje.



Pogledajte "Tehnički podaci".

6.2 Buka tijekom rada

Ako čujete:

- zvuk pucketanja: posuđe je izrađeno od različitih materijala (struktura "sendviča").
- zvuk zviždanja: koristite zonu kuhanja s visokim razinama električne snage, a posuđe je izrađeno od različitih materijala (struktura "sendviča").
- brujanje: koristite visoku razinu električne snage.
- škljocanje: događa se električno prebacivanje.
- pištanje, zujanje: radi ventilator.

Zvukovi su uobičajena pojava i ne ukazuju na kvar uređaja.

6.3 Primjeri primjena u kuhanju

Povezanost između stupnja kuhanja zone i njezine potrošnje snage nije linearna. Kada povećate stupanj kuhanja, to povećanje nije proporcionalno povećanju potrošnje energije. To znači da zona kuhanja sa srednjim stupnjem kuhanja troši manje od polovice svoje snage.



Podaci u tablici navedeni su samo orijentacijski.

Stupanj kuhanja	Koristite za:	Vrijeme (min)	Savjeti
1	Održavanje kuhane hrane toplom.	po potrebi	Posuđe poklopite poklopcem.
1 - 2	Nizozemski umak, otapanje: maslaca, čokolade, želatine.	5 - 25	Povremeno promiješajte.
1 - 2	Zgušnjavanje: mekani ometi, pržena jaja.	10 - 40	Kuhati poklopljeno.
2 - 3	Kuhanje riže i jela na bazi mlijeka, zagrijavanje gotovih jela.	25 - 50	Dodajte najmanje dvostruko više vode nego riže, jela na mlijeku promiješajte na pola postupka kuhanja.
3 - 4	Povrće kuhano na pari, riba, meso.	20 - 45	Dodati nekoliko žlica tekućine.
4 - 5	Krumpir kuhan na pari.	20 - 60	Koristite maks. ¼ l vode za 750 g krumpira.
4 - 5	Kuhanje većih količina namirnica, variva i juha.	60 - 150	Do 3 l tekućine plus sastojci.
6 - 7	Lagano prženje: odresci, teleći Cordon-bleu, kotleti, mljeveno meso u tijestu, kobasice, jetra, zaprška, jaja, palačinke, uštipci.	po potrebi	Preokrenuti kada prođe pola vremena.

Stupanj kuhanja	Koristite za:	Vrijeme (min)	Savjeti
7 - 8	Jako prženje, popečki od krumpira, odresci od buta, odresci.	5 - 15	Preokrenuti kada prođe pola vremena.
9	Kipuća voda, kuhanje tjestenine, prženje mesa (gulaš, pečenje u loncu), prženje krumpirića u dubokom ulju.		
	Ključanje velikih količina vode. Uključen je PowerBoost.		

7. ODRŽAVANJE I ČIŠĆENJE



UPOZORENJE!

Pogledajte poglavlja sa sigurnosnim uputama.

7.1 Opće informacije

- Ploču za kuhanje očistite nakon svake uporabe.
- Posuđe koje koristite za kuhanje uvijek mora imati čisto dno.
- Ogrebotine ili tamne mrlje na površini ploče za kuhanje ne utječu na njen rad.
- Koristite prikladno sredstvo za čišćenje površine ploče za kuhanje.
- Koristite poseban strugač za staklo.

7.2 Čišćenje ploče za kuhanje

- **Odmah uklonite:** otopljenu plastiku, plastičnu foliju, šećer i hranu sa šećerom

jer u protivnom nečistoće mogu uzrokovati oštećenja ploče za kuhanje. Pripazite da izbjegnute opekotine. Koristite posebni strugač na staklenoj površini pod oštrim kutom i oštricu pomičite po površini.

- **Skinite nakon što se ploča za kuhanje dovoljno ohladi:** mrlje od kamenca i vode, mrlje od masnoće, sjajne mrlje na metalnim dijelovima. Očistite ploču za kuhanje vlažnom krpom i neabrazivnim deterdžentom. Nakon čišćenja ploču za kuhanje obrišite mekom krpom.
- **Uklonite sjajnu diskoloraciju metala:** Za čišćenje staklenih površina krpom koristite otopinu vode i octa.

8. OTKLANJANJE POTEŠKOĆA







UPOZORENJE!

Pogledajte poglavlja sa sigurnosnim uputama.

8.1 Što učiniti ako ...

Problem	Mogući uzrok	Rješenje
Ne možete uključiti ili koristiti ploču za kuhanje.	Ploča za kuhanje nije priključena na napajanje ili nije pravilno priključena.	Provjerite je li ploča za kuhanje ispravno priključena na napajanje.
	Osigurač je pregorio.	Provjerite je li osigurač uzrok kvara. Ako osigurač pregori opet i opet, obratite se kvalificiranom električaru.

Problem	Mogući uzrok	Rješenje
	Postavku grijanja ne postavljate na 10 sekundi.	Ponovno uključite ploču za kuhanje i postavite vrijednost topline na manje od 10 sekundi.
	Istovremeno ste dodirnuli 2 ili više polja senzora.	Dodirnite samo jedno polje senzora.
	Pauza uključeno.	Pogledajte poglavlje "Svakodnevna uporaba".
	Na upravljačkoj ploči postoje mrlje od vode ili masti.	Očistite upravljačku ploču.
Oglašava se zvučni signal i ploča se isključuje. Oglašava se zvučni signal kad se ploča isključuje.	Stavite nešto na jedno ili više senzorskih polja.	Uklonite predmet iz polja senzora.
Ploča se isključuje.	Nečime ste prekrili polje senzora  .	Uklonite predmet iz polja senzora.
Indikator zaostale topline ne svijetli.	Polje nije vruće jer je radilo samo kratko vrijeme ili je senzor oštećen.	Ako je polje radilo dovoljno dugo da bi se zagrijalo, obratite se ovlaštenom servisu.
Postavka topline mijenja se između dvije razine.	Upravljanje snagom radi.	Pogledajte poglavlje "Svakodnevna uporaba".
Polja senzora postaju vruća.	Posuđe je preveliko ili ga stavljate preblizu kontrolama.	Ako je moguće, veliko posuđe stavite na stražnja polja.
Nema zvuka kad dodirnete polja senzora na ploči.	Zvukovi su isključeni.	Uključite zvukove. Pogledajte poglavlje "Svakodnevna uporaba".
 pojavljuje se.	Uređaj za zaštitu djece ili Blokiranje je uključeno.	Pogledajte poglavlje "Svakodnevna uporaba".
 pojavljuje se.	Na zoni nema posuđa.	Stavite posuđe na zonu kuhanja.
	Posuđe nije odgovarajuće.	Koristite odgovarajuće posuđe. Pogledajte poglavlje "Savjeti i preporuke".
	Promjer dna posuđa premali je za polje za kuhanje.	Koristite posuđe s točnim dimenzijama. Pogledajte "Tehnički podaci".
 i broj su prikazani.	Došlo je do pogreške u ploči za kuhanje.	Isključite i nakon 30 sekundi ponovno uključite ploču za kuhanje. Ako se  ponovno pojavi, ploču za kuhanje iskopčajte iz mrežnog napajanja. Nakon 30 sekundi, ponovno ukopčajte ploču za kuhanje. Ako i dalje dolazi do problema, obratite se ovlaštenom servisnom centru.
Možete čuti stalni zvučni signal.	Električna veza nije ispravna.	Iskopčajte ploču za kuhanje iz napajanja. Obratite se kvalificiranom električaru kako bi provjerio instalaciju.

8.2 Ako ne možete naći rješenje...

Ako sami ne možete pronaći rješenje problema, obratite se dobavljaču ili ovlaštenom servisnom centru. Dajte im podatke s natpisne pločice. Također navedite troznamenastu slovnu šifru za staklokeramiku (nalazi se u uglu staklene

površine) i poruku pogreške koja se prikazuje. Budite sigurni da ste pločom za rukovanje rukovali na ispravan način. Ako niste, rad serviseru ili dobavljača neće biti besplatan, čak ni za vrijeme jamstvenog roka. Upute o službi za kupce i jamstvenim uvjetima nalaze se u u jamstvenoj knjižici.

9. TEHNIČKI PODACI

9.1 Specifikacije polja za kuhanje

Zona kuhanja	Nominalna snaga (maksimalno pod-ešavanje topline) [W]	PowerBoost [W]	PowerBoost maksimalno trajanje [min]	Promjer posuđa [mm]
Prednja srednja	2300	3700	10	180 - 210
Stražnja srednja	1400	2500	4	125 - 145

Snaga zona kuhanja može se razlikovati u nekim malim rasponima od podataka u tablici. Mijenja se ovisno o materijalu i dimenzijama posuđa.

Za optimalne rezultate kuhanja koristite posuđe koje nije veće od promjera navedenog u tablici.

9.2 Naljepnice u vrećici s priborom

Samoljepive naljepnice naljepite kao što je prikazano dolje:

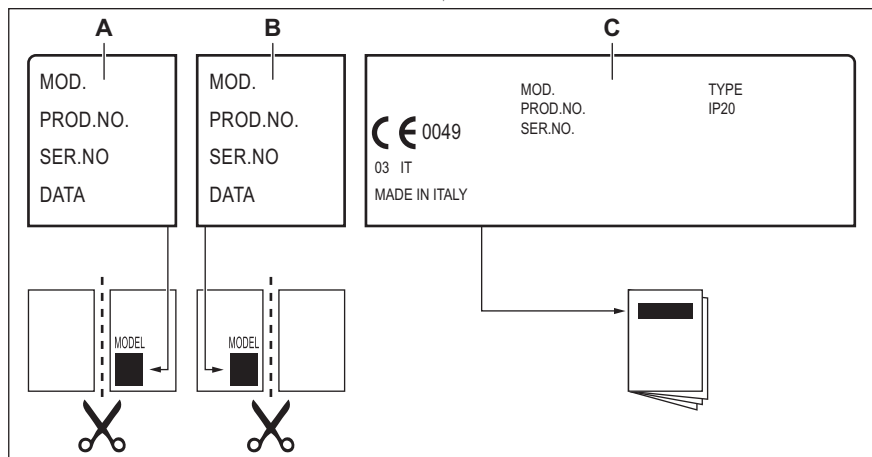

- A. Nalijepite na jamstveni list i pošaljite ovaj dio (ako je primjenjivo).
- B. Nalijepite na jamstveni list i sačuvajte ovaj dio (ako je primjenjivo).

- C. Nalijepite na knjižicu s uputama.

10. ENERGETSKA UČINKOVITOST

10.1 Podaci o proizvodu prema EU 66/2014 vrijede samo za EU tržište

Identifikacija modela	LIT30230C	
Vrsta ploče za kuhanje	Ugrađena ploča za kuhanje	
Broj zona kuhanja	2	
Tehnologija zagrijavanja	Indukcija	
Promjer kružnih zona kuhanja (Ø)	Prednja srednja Stražnja srednja	21,0 cm 14,5 cm
Potrošnja energije po zoni kuhanja (EC electric cooking)	Prednja srednja Stražnja srednja	188.9 Wh / kg 183.4 Wh / kg
Potrošnja energije ploče za kuhanje (EC electric hob)	186.2 Wh / kg	

EN 60350-2 - Kućanski električni uređaji za kuhanje - 2. dio: Ploče za kuhanje - metode mjerenja učinkovitosti

10.2 Ušteda energije

Ako slijedite savjete navedene ispod, možete uštedjeti energiju tijekom svakodnevnog kuhanja.

- Kad zagrijavate vodu, koristite samo količinu koju trebate.
- Ako je moguće, posuđe poklopite poklopcem.

- Prije uključanja zone kuhanja, stavite posuđe na nju.
- Manje posuđe stavite na manje zone kuhanja.
- Posuđe stavite izravno na sredinu zone kuhanja.
- Koristite preostalu toplinu za održavanje hrane toplom ili za topljenje.

11. BRIGA ZA OKOLIŠ

Reciklirajte materijale sa simbolom . Ambalažu za recikliranje odložite u prikladne spremnike. Pomozite u zaštiti okoliša i ljudskog zdravlja, kao i u recikliranju otpada od električnih i elektroničkih uređaja. Uređaje

označene simbolom  ne bacajte zajedno s kućnim otpadom. Proizvod odnesite na lokalno reciklažno mjesto ili kontaktirajte nadležnu službu.

MYSLÍME NA VÁS

Děkujeme vám, že jste si zakoupili spotřebič značky Electrolux. Produkt, který jste si zvolili, čerpá z desetiletí profesionálních zkušeností a inovací. Při navrhování tohoto důmyslného a stylového spotřebiče jsme mysleli na vaše potřeby. Můžete se proto spolehnout, že při každém použití dosáhnete skvělých výsledků.

Vítá vás Electrolux.

Navštivte naše webové stránky:



Rady k používání, brožury, poradce při potížích a informace o servisu a opravách získáte na:

www.electrolux.com/support

Zaregistrujte svůj spotřebič a získejte lepší servis:

www.registerelectrolux.com



Nákup příslušenství, spotřebního materiálu a originálních náhradních dílů pro váš spotřebič:

www.electrolux.com/shop

PÉČE O ZÁKAZNÍKY A SERVIS

Doporučujeme používat originální náhradní díly.

V případě kontaktování našeho autorizovaného servisního střediska mějte u sebe následující údaje: Model, výrobní číslo, sériové číslo.

Tyto informace naleznete na typovém štítku.

 **Varování / Důležité bezpečnostní informace**

 **Všeobecné informace a rady**

 **Informace o ochraně životního prostředí**

Změny vyhrazeny.

OBSAH

1. BEZPEČNOSTNÍ INFORMACE.....	57
2. BEZPEČNOSTNÍ POKYNY	59
3. INSTALACE.....	62
4. POPIS SPOTŘEBIČE.....	64
5. DENNÍ POUŽÍVÁNÍ.....	66
6. TIPY A RADY.....	68
7. ČIŠTĚNÍ A ÚDRŽBA.....	69
8. ODSTRAŇOVÁNÍ ZÁVAD.....	70
9. TECHNICKÉ ÚDAJE.....	71
10. ENERGETICKÁ ÚČINNOST.....	72
11. POZNÁMKY K OCHRANĚ ŽIVOTNÍHO PROSTŘEDÍ.....	73

1. BEZPEČNOSTNÍ INFORMACE

Tento návod si pečlivě přečtěte ještě před instalací spotřebiče a jeho prvním použitím. Výrobce nenese odpovědnost za

žádný úraz ani škodu v důsledku nesprávné instalace nebo použití. Návod k použití vždy uchovávejte na bezpečném a přístupném místě pro jeho budoucí použití.

1.1 Bezpečnost dětí a postižených osob

- Tento spotřebič smí používat děti starší osmi let nebo osoby se sníženými fyzickými, smyslovými nebo duševními schopnostmi nebo osoby bez patřičných zkušeností a znalostí, pouze pokud tak činí pod dozorem nebo vedením, které zohledňuje bezpečný provoz spotřebiče, a pokud rozumí rizikům spojeným s provozem spotřebiče.
- Děti ve věku tří až osmi let a osoby s rozsáhlým a komplexním postižením bez stálého dozoru držte z dosahu spotřebiče.
- Děti mladší tří let bez stálého dozoru držte z dosahu spotřebiče.
- Nenechte děti hrát si se spotřebičem.
- Všechny obaly uschovejte z dosahu dětí a řádně je zlikvidujte.
- **VAROVÁNÍ:** Je-li spotřebič v provozu nebo pokud chladne, nedovolte dětem a domácím zvířatům, aby se k němu přibližovaly. Přístupné součásti se při použití zahřívají na vysokou teplotu.
- Pokud je spotřebič vybaven dětskou bezpečnostní pojistkou, doporučuje se ji aktivovat.
- Čištění a uživatelskou údržbu spotřebiče by neměly provádět děti bez dozoru.

1.2 Všeobecné bezpečnostní informace

- **VAROVÁNÍ:** Spotřebič a jeho dostupné části se mohou během používání zahřát na vysokou teplotu. Nedotýkejte se topných článků.
- **VAROVÁNÍ:** Příprava jídel s tuky či oleji na varné desce bez dozoru může být nebezpečná a způsobit požár.
- Oheň se **NIKDY** nesnažte uhasit vodou, ale vypněte spotřebič a poté plameny zakryjte např. víkem nebo hasicí rouškou.

- **POZOR:** Tento spotřebič se nesmí napájet přes externí spínací zařízení, jako jsou časovače, nebo připojovat k okruhu, který je při používání pravidelně zapínán a vypínán.
- **POZOR:** U vaření je vždy nutné vykonávat dohled. U krátkodobého vaření je nutné vykonávat dohled nepřetržitě.
- **VAROVÁNÍ:** Nebezpečí požáru: Nepokládejte věci na varnou desku.
- Na varnou desku nepokládejte žádné kovové předměty jako nože, vidličky, lžice nebo pokličky, protože by se mohly zahřát na velmi vysokou teplotu.
- Nepoužívejte spotřebič, dokud není nainstalován do vestavné konstrukce.
- K čištění spotřebiče nepoužívejte čisticí zařízení na páru.
- Po použití vypněte příslušnou část varné desky ovladačem a nespolehejte na detektor přítomnosti nádoby.
- Je-li sklokeramický nebo skleněný povrch desky prasklý, vypněte spotřebič a odpojte ho od síťového napájení. V případě, že spotřebič je k elektrické síti připojen prostřednictvím rozvodné skříňky, spotřebič odpojte od napájení vyjmutím pojistky. V každém případě kontaktujte autorizované servisní středisko.
- Jestliže je poškozený přívodní kabel, smí ho vyměnit pouze výrobce, servisní technik nebo osoba s podobnou příslušnou kvalifikací, jinak by mohlo dojít k úrazu.
- **VAROVÁNÍ:** Používejte pouze kryt varné desky přímo od výrobce varného spotřebiče nebo takový kryt, který výrobce spotřebiče v pokynech k použití označil jako vhodný, případně kryt, který je součástí spotřebiče. Při použití nesprávného krytu varné desky může dojít k nehodě.

2. BEZPEČNOSTNÍ POKYNY

2.1 Instalace



VAROVÁNÍ!

Tento spotřebič smí instalovat jen kvalifikovaná osoba.



VAROVÁNÍ!

Hrozí nebezpečí poranění nebo poškození spotřebiče.

- Odstraňte veškerý obalový materiál.
- Poškozený spotřebič neinstalujte ani nepoužívejte.

- Řiďte se pokyny k instalaci dodanými spolu s tímto spotřebičem.
- Dodržujte minimální vzdálenosti od ostatních spotřebičů a nábytku.
- Při přemísťování spotřebiče buďte vždy opatrní, protože je těžký. Vždy používejte ochranné rukavice a uzavřenou obuv.
- Utěsněte výřez v povrchu pomocí těsniva, abyste zabránili bobtnání z důvodu vlhkosti.
- Chraňte dno spotřebiče před párou a vlhkostí.
- Spotřebič neinstalujte vedle dveří či pod oknem. Zabráňte tak převržení horkého nádobí ze spotřebiče při otevírání dveří či okna.
- Pokud je spotřebič instalován nad zásuvkami, ujistěte se, že prostor mezi dnem spotřebiče a horní zásuvkou zajišťuje dostatečnou cirkulaci vzduchu.
- Spodek spotřebiče se může silně zahřát. Zajistěte instalaci samostatného panelu z překližky, kuchyňského nosného materiálu nebo jiného nehořlavého materiálu, který bude zakrývat spodek spotřebiče.
- Samostatný panel musí zcela zakrývat oblast pod varnou deskou.
- Ujistěte se, že je mezi pracovní deskou a přední stranou spotřebiče umístěného pod ní prostor pro proudění vzduchu alespoň 2 mm. Záruka nekryje škody způsobené nedostatečným prostorem pro proudění vzduchu.

2.2 Připojení k elektrické síti



VAROVÁNÍ!

Hrozí nebezpečí požáru nebo úrazu elektrickým proudem.

- Veškerá elektrická připojení by měla být provedena kvalifikovaným elektrikářem.
- Spotřebič musí být uzemněn.
- Před každou údržbou nebo čištěním je nutné se ujistit, že je spotřebič odpojen od elektrické sítě.
- Zkontrolujte, zda údaje na typovém štítku souhlasí s parametry elektrické sítě.
- Ujistěte se, že je spotřebič nainstalován správně. Volné a nesprávné zapojení napájecího kabelu či zástrčky (je-li součástí výbavy) může mít za následek přehřátí svorky.

- Použijte správný typ napájecího kabelu.
- Elektrické kabely nesmí být zamotané.
- Ujistěte se, že je nainstalována ochrana před úrazem elektrickým proudem.
- Použijte svorku k odlehčení kabelu od tahu.
- Dbejte na to, aby se elektrické přívodní kabely nebo zástrčky (jsou-li součástí výbavy) nedotýkaly horkého spotřebiče nebo horkého nádobí, když spotřebič připojujete do blízké zásuvky.
- Nepoužívejte rozbočovací zástrčky ani prodlužovací kabely.
- Dbejte na to, abyste nepoškodili napájecí kabel nebo síťovou zástrčku (je-li součástí výbavy). Pro výměnu napájecího kabelu se obraťte na autorizované servisní středisko nebo elektrikáře.
- Ochrana před úrazem elektrickým proudem u živých či izolovaných částí musí být připevněna tak, aby nešla odstranit bez použití nástrojů.
- Síťovou zástrčku zapojte do síťové zásuvky až na konci instalace spotřebiče. Po instalaci musí zůstat síťová zástrčka nadále dostupná.
- Pokud je síťová zásuvka uvolněná, nezapojte do ní síťovou zástrčku.
- Neodpojujte spotřebič ze zásuvky tahem za kabel. Vždy tahejte za zástrčku.
- Používejte pouze správná izolační zařízení: ochranné vypínače vedení, pojistky (pojistky šroubového typu se musí odstranit z držáku), ochranné zemnicí jističe a stykače.
- Je nutné instalovat vhodný vypínač nebo izolační zařízení k řádnému odpojení všech napájecích vodičů spotřebiče. Toto izolační zařízení musí mít mezeru mezi kontakty alespoň 3 mm širokou.

2.3 Použití spotřebiče



VAROVÁNÍ!

Hrozí nebezpečí zranění, popálení či úrazu elektrickým proudem.

- Před prvním použitím odstraňte veškerý obalový materiál (je-li přítomen), štítky a ochrannou fólii.
- Tento spotřebič je určen pouze k domácímu použití.

- Neměňte technické parametry tohoto spotřebiče.
- Ujistěte se, že nejsou ventilační otvory zakryté.
- Zapnutý spotřebič nenechávejte bez dozoru.
- Po každém použití nastavte varnou zónu do polohy „vypnuto“.
- Nespolehejte se na detektor nádoby.
- Na varné zóny nepokládejte přístroje nebo pokličky. Mohly by se zahřát.
- Nepracujte se spotřebičem, když máte vlhké ruce nebo když je v kontaktu s vodou.
- Nepoužívejte spotřebič jako pracovní nebo odkládací plochu.
- Pokud je povrch spotřebiče prasklý, okamžitě jej odpojte ze sítě. Zabráníte tak úrazu elektrickým proudem.
- Když je spotřebič zapnutý, uživatelé s kardiostimulátory se nesmějí přiblížit k indukčním varným zónám blíže než na 30 cm.
- Vložíte-li jídlo do horkého oleje, může olej vystříknout.



VAROVÁNÍ!

Hrozí nebezpečí požáru nebo výbuchu

- Tuky a oleje mohou při zahřátí uvolňovat hořlavé páry. Když vaříte s tuky a oleji, držte plameny a ohřáté předměty mimo jejich dosah.
- Páry uvolňované velmi horkými oleji se mohou samovolně vznítit.
- Použitý olej, který obsahuje zbytky potravin, může způsobit požár při nižších teplotách než olej, který se používá poprvé.
- Do spotřebiče, do jeho blízkosti nebo na spotřebič neumísťujte hořlavé předměty nebo předměty obsahující hořlavé látky.



VAROVÁNÍ!

Hrozí nebezpečí poškození spotřebiče.

- Nepokládejte horké nádoby na ovládací panel.
- Nepokládejte horkou poklici na skleněný povrch varné desky.
- Nenechte vyvařit vodu v nádobách.

- Dbejte na to, aby na spotřebič nespadly varné nádoby či jiné předměty. Mohl by se poškodit jeho povrch.
- Nezapínajte varné zóny s prázdnými nádobami nebo zcela bez nádob.
- Na spotřebič nepokládejte hliníkovou fólii.
- Nádoby vyrobené z litiny či hliníku nebo nádoby s poškozeným dnem mohou způsobit poškrábání sklokeramiky nebo skla. Tyto předměty při přesouvání na varné desce vždy zdvihněte.
- Tento spotřebič je určen výhradně pro přípravu jídel. Nesmí být používán k jiným účelům, například k vytápění místností.

2.4 Čištění a údržba

- Spotřebič čistěte pravidelně, abyste zabránili poškození materiálu jeho povrchu.
- Před čištěním spotřebič vypněte a nechte ho vychladnout.
- K čištění spotřebiče nepoužívejte proud vody nebo páru.
- Vyčistěte spotřebič vlhkým měkkým hadrem. Používejte pouze neutrální mycí prostředky. Nepoužívejte prostředky s drsnými částicemi, drátěnky, rozpouštědla nebo kovové předměty.

2.5 Servis

- Je-li nutná oprava spotřebiče, obraťte se na autorizované servisní středisko. Používejte pouze originální náhradní díly.
- Pokud jde o žárovku (žárovky) v tomto spotřebiči a samostatně prodávané náhradní žárovky: Tyto žárovky jsou navrženy tak, aby odolaly extrémním fyzickým podmínkám v domácích spotřebičích, ať už jde o teplotu, vibrace či vlhkost, nebo jsou určeny k signalizaci informací o provozním stavu spotřebiče. Nejsou určeny k použití v jiných spotřebičích a nejsou vhodné k osvětlení místností v domácnosti.

2.6 Likvidace



VAROVÁNÍ!

Hrozí nebezpečí úrazu či udušení.

- Pro informace ohledně správné likvidace spotřebiče se obraťte na místní úřady.
- Odpojte spotřebič od elektrické sítě.

- Odřízněte síťový kabel v blízkosti spotřebiče a zlikvidujte jej.

3. INSTALACE



VAROVÁNÍ!

Viz kapitoly o bezpečnosti.

3.1 Před instalací spotřebiče

Před instalací varné desky si z typového štítku opište níže uvedené informace. Typový štítek je umístěn na spodní straně varné desky.

Model
 Výrobní číslo
 (PNC)
 Sériové číslo

3.2 Vestavné varné desky

Vestavné varné desky se smějí používat pouze po zabudování do vhodných vestavných modulů a pracovních ploch, které splňují příslušné normy.

3.3 Připojovací kabel

- Varná deska se dodává s připojovacím kabelem.

3.5 Montáž

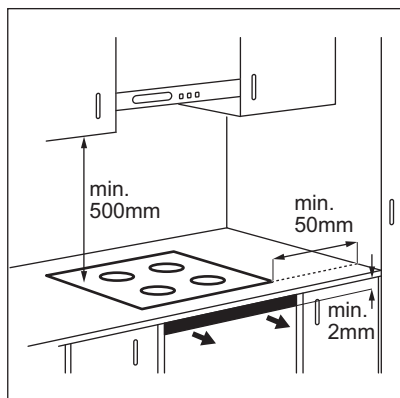

- K výměně poškozeného síťového kabelu použijte síťový kabel typu: H05V2V2-F, který je odolný vůči teplotě 90 °C nebo vyšší. Obratťte se na místní servisní středisko.

3.4 Montáž těsnění - instalace na horní desce

1. Očistěte pracovní desku kolem místa výřezu.
2. Dodaný 2x6mm těsnicí proužek nalepte na spodní hraně varné desky podél vnějšího okraje sklokeramického povrchu. Nenatahujte jej. Konce těsnicího proužku musí být umístěny uprostřed na jedné straně varné desky.
3. Když těsnicí proužek nařežete na příslušnou délku, přidejte několik milimetrů.
4. Oba konce těsnicího proužku spojte k sobě.

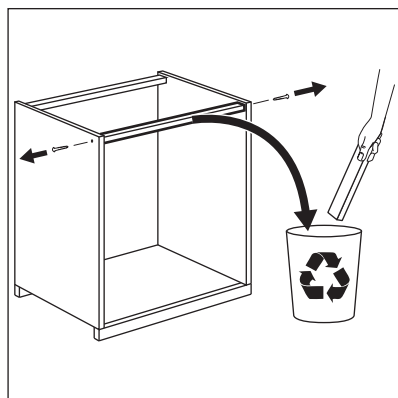

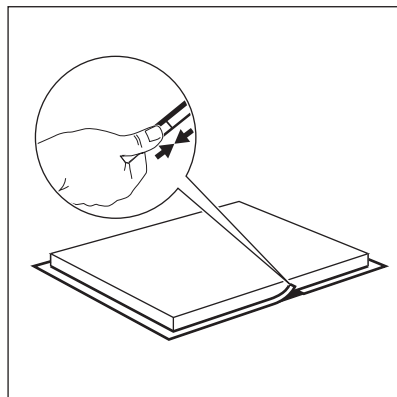
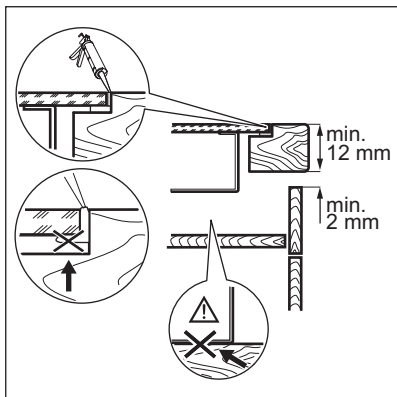
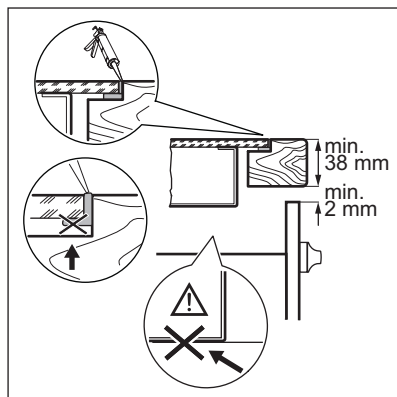
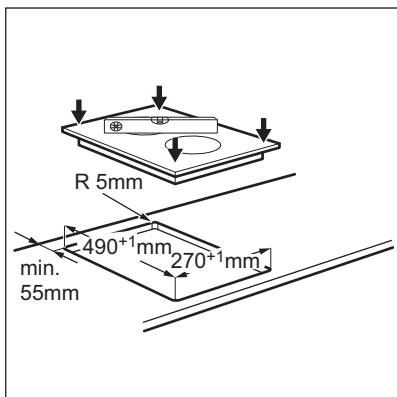
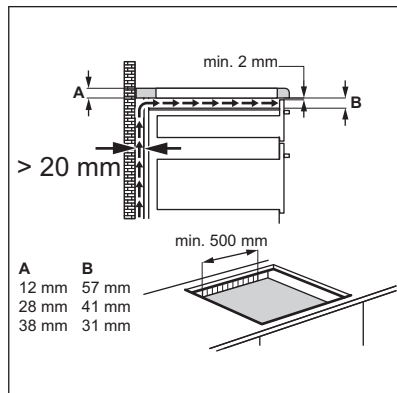
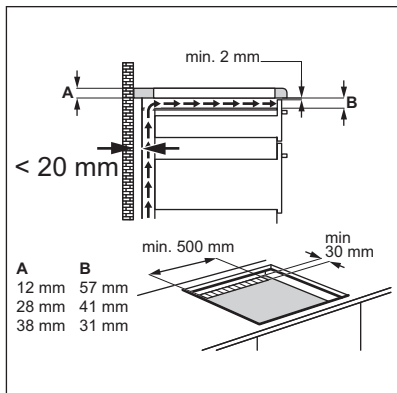

3.6 Instalace více varných desek

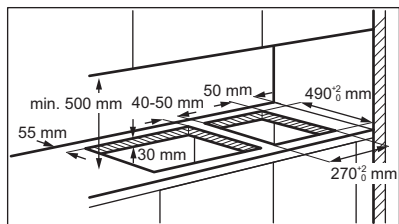

 www.youtube.com/electrolux
www.youtube.com/aeg

How to install your Electrolux
Domino Hob - Worktop installation



4. POPIS SPOTŘEBIČE

4.1 Uspořádání varné plochy

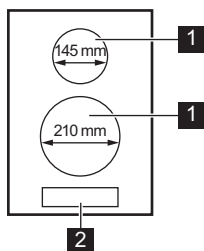

- 1** Indukční varná zóna
- 2** Ovládací panel

4.2 Rozvržení ovládacího panelu

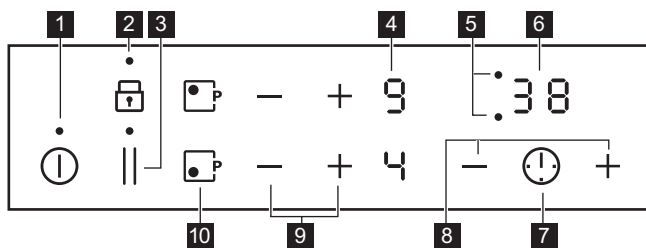

K ovládání spotřebiče používejte senzorová tlačítka. Displeje, ukazatele a zvukové signály signalizují, jaké funkce jsou zapnuté.

	Senzo- rové tlačítko	Funkce	Poznámka
1		ZAP / VYP	Slouží k zapnutí a vypnutí varné desky.
2		Zámek / Dětská bezpečnostní pojistka	Slouží k zablokování a odblokování ovládacího panelu.
3		Pauza	Slouží k zapnutí a vypnutí funkce.
4	-	Displej nastavení teploty	Ukazuje nastavení teploty.
5	-	Ukazatele časovače varných zón	Ukazují, pro kterou zónu je nastavený čas.
6	-	Displej časovače	Ukazuje čas v minutách.
7		-	Slouží k volbě varné zóny.
8		-	Slouží ke zvýšení nebo snížení času.
9		-	Slouží k nastavení teploty.
10		PowerBoost	Slouží k zapnutí funkce.

4.3 Displeje nastavení teploty

Displej	Popis
	Varná zóna je vypnutá.
	Varná zóna je zapnutá.
	Je zapnutá funkce Pauza.
	Je zapnutá funkce PowerBoost.
+ číslice	Došlo k poruše.
	OptiHeat Control (Třístupňový ukazatel zbytkového tepla): pokračovat ve vaření / uchovat teplé / zbytkové teplo.
	Je zapnutá funkce Zámek / Dětská bezpečnostní pojistka.
	Nevhodná nádoba, příliš malá nádoba nebo na varné zóně není žádná nádoba.
	Je zapnutá funkce Automatické vypnutí.

4.4 OptiHeat Control (Třístupňový ukazatel zbytkového tepla)



VAROVÁNÍ!

 Nebezpečí popálení zbytkovým teplem.

Ukazatele zobrazují úroveň zbytkového tepla u varných zón, které právě používáte.

Ukazatele se mohou rozsvítit také u sousedních varných zón dokonce i tehdy, když je nepoužíváte.

Indukční varné zóny vytvářejí teplo potřebné k vaření přímo ve dně varné nádoby. Sklokeramická varná deska se ohřívá teplem nádoby.

5. DENNÍ POUŽÍVÁNÍ



VAROVÁNÍ!



Viz kapitoly o bezpečnosti.

5.1 Zapnutí a vypnutí

Stisknutím  na jednu sekundu varnou desku zapnete nebo vypnete.

5.2 Automatické vypnutí

Tato funkce varnou desku automaticky vypne v následujících případech:

- všechny varné zóny jsou vypnuté,
- po zapnutí varné desky jste nenastavili teplotu,
- něco jste rozlili nebo položili na ovládací panel na déle než 10 sekund (pánev, utěrka, atd.). Ozve se zvukový signál a varná deska se vypne. Odstraňte všechny předměty, nebo vyčistěte ovládací panel.
- se deska se příliš zahřeje (např. když se vyvaří obsah nádoby). Před dalším použitím varné desky je nutné nechat varnou zónu vychladnout.
- použijete nevhodné nádoby. Symbol  se rozsvítí a za dvě minuty se varná zóna automaticky vypne.
- po určité době nevypnete varnou zónu nebo nezměníte nastavení teploty. Po určité době se rozsvítí  a varná deska se vypne.

Vztah mezi nastavením teploty a dobou, po níž se varná deska vypne:



Nastavení teploty	Varná deska se vypne po
1 - 2	6 hodinách

Nastavení teploty	Varná deska se vypne po
3 - 4	5 hodinách
5	4 hodinách
6 - 9	1,5 hodině

5.3 Nastavení teploty

Pomocí  zvýšíte nastavenou teplotu.

Pomocí  snížíte nastavenou teplotu.

Současným stisknutím  a  vypnete varnou zónu.

5.4 PowerBoost

Tato funkce dodá indukčním varným zónám více elektrické energie. Funkci lze zapnout po indukční varnou zónu pouze na omezenou dobu. Poté se indukční varná zóna automaticky přepne na nejvyšší teplotu.



Viz část „Technické údaje“.

Zapnutí funkce pro varnou zónu: stiskněte

. Rozsvítí se .

Vypnutí funkce: stiskněte  nebo .

5.5 Časovač



• Odpočítávání času

Tuto funkci můžete použít k nastavení délky jednoho vaření.



Nejprve nastavte teplotu pro danou varnou zónu, poté nastavte funkci.

Nastavení varné zóny: opakovaně stiskněte , dokud nezačne blikat kontrolka varné zóny.

Zapnutí funkce nebo změna času:

stiskněte  nebo  časovače a nastavte čas (00 - 99 minut). Když kontrolka varné zóny začne blikat, odpočítává se čas.

Kontrola zbývajících času: stisknutím  nastavte varnou zónu. Kontrolka varné zóny začne blikat. Na displeji se zobrazí zbývajících čas.



Vypnutí funkce: stisknutím  nastavte varnou zónu a poté stiskněte . Zbývajících čas se bude odpočítávat až do 00. Kontrolka varné zóny zhasne.

 Po dokončení odpočtu zazní zvukový signál a začne blikat 00. Varná zóna se vypne.



Vypnutí zvukové signalizace: stiskněte .

• Minutka

Tuto funkci můžete použít, když je varná deska zapnutá, ale není zapnutá žádná varná zóna. Na displeji nastavení teploty se zobrazí .

Zapnutí funkce: stiskněte  a poté  nebo  časovače a nastavte čas. Po uplynutí času zazní zvukový signál a začne blikat 00.

Vypnutí zvukové signalizace: stiskněte .

Vypnutí funkce: stiskněte  a poté . Zbývajících čas se bude odpočítávat až do 00.

 Tato funkce nemá žádný vliv na provoz varných zón.

5.6 Pauza

Tato funkce přepne všechny zapnuté varné zóny na nejnižší teplotu.

Když je funkce zapnutá, všechny ostatní symboly na ovládacích panelech jsou zablokovány.

Tato funkce nevypne funkce časovače.

Stisknutím  zapnete danou funkci.



. Nastavení teploty je sníženo na hodnotu 1.

Funkci vypnete stisknutím . Zobrazí se předchozí nastavení teploty.

5.7 Zámek

Když jsou varné zóny zapnuté, ovládací panel lze zablokovat. Zabráníte tak náhodné změně nastavení teploty.

Nejprve nastavte tepelný výkon.





Zapnutí funkce: stiskněte . Na čtyři sekundy se rozsvítí . Časovač zůstane zapnutý.





Vypnutí funkce: stiskněte . Zobrazí se předchozí nastavení teploty.





 Funkci také vypnete vypnutím varné desky.

5.8 Dětská bezpečnostní pojistka



Tato funkce brání neúmyslnému použití varné desky.

Zapnutí funkce: pomocí  zapněte varnou desku. Nenastavujte teplotu. Na čtyři sekundy stiskněte . Rozsvítí se . Pomocí  varnou desku vypněte.



Vypnutí funkce: pomocí  zapněte varnou desku. Nenastavujte teplotu. Na čtyři sekundy stiskněte . Rozsvítí se . Pomocí  varnou desku vypněte.

Vyřazení funkce na jedno vaření: pomocí  zapněte varnou desku. Rozsvítí se . Na čtyři sekundy stiskněte . **Do 10 sekund nastavte teplotu.** Nyní můžete varnou desku použít. Když varnou desku vypnete pomocí , funkce se opět zapne.

5.9 OffSound Control (Vypnutí a zapnutí zvukové signalizace)

Vypněte varnou desku. Na tři sekundy stiskněte . Displej se rozsvítí a zhasne. Na tři sekundy stiskněte . Zobrazí se  nebo

 Stisknutím **+** levé přední zóny zvolte jedno z těchto nastavení:

-  - zvuková signalizace je vypnutá
-  - zvuková signalizace je zapnutá

Pro potvrzení volby vyčkejte, než se varná deska automaticky vypne.

Když je tato funkce nastavena na , uslyšíte zvukovou signalizaci pouze když:

- stisknete 
- se dokončí funkce Minutka
- se dokončí funkce Odpočítávání času
- něco položíte na ovládací panel.

5.10 Řízení výkonu

- Všechny varné zóny jsou zapojeny do jedné fáze. Viz obrázek.
- Funkce se zapne, když celkové elektrické zatížení varných zón přesáhne maximální elektrické zatížení fáze.
- Tato funkce rozděluje výkon mezi varné zóny.

- Tato funkce snižuje výkon pro ostatní varné zóny.
- Displej varných zón se sníženým výkonem se mění mezi zvoleným tepelným výkonem a sníženým tepelným výkonem. Po nějaké době bude displej varných zón se sníženým výkonem nadále zobrazovat snížený tepelný výkon.

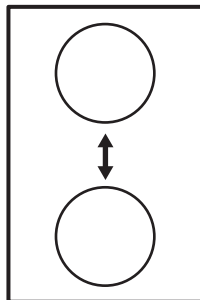

6. TIPY A RADY



VAROVÁNÍ!

Viz kapitoly o bezpečnosti.

6.1 Nádoby



U indukčních varných zón vytváří silné elektromagnetické pole teplo ve varné nádobě velmi rychle.

Indukční varné zóny používejte s vhodnými nádobami.

- Dno nádoby musí být co nejrovnější a nejsilnější.
- Než nádobu položíte na povrch varné desky, ujistěte se, že jejich dno je čisté a suché.
- Nádobu po sklokeramické desce neposouvejte, abyste ji nepoškrábali.

Materiál nádobí

- **vhodné:** litina, ocel, smaltovaná ocel, nerezová ocel, sendvičová dna nádob (označené jako vhodné výrobcem).

- **nevhodné:** hliník, měď, mosaz, sklo, keramika, porcelán.

Nádoba je vhodná pro indukční varnou desku, jestliže:

- voda na varné zóně nastavené na nejvyšší teplotu začne velmi rychle vřít.
- dno varné nádoby přitahuje magnet.

Rozměry nádobí

- Indukční varné zóny se automaticky přizpůsobují průměru dna nádoby.
- Účinnost varné zóny závisí na průměru varné nádoby. Nádoby s menším než minimálním průměrem přijímají pouze část výkonu vytvářeného varnou zónou.
- Pro dosažení optimálních výsledků a z bezpečnostních důvodů nepoužívejte nádoby větší, než je uvedeno v části „Specifikace varných zón“. Během vaření nenechávejte varné nádoby v blízkosti ovládacího panelu. Mohlo by to ovlivnit fungování ovládacího panelu nebo náhodně zapnout funkce varné desky.



Viz „Technické údaje“.

6.2 Zvuky během používání

Jestliže slyšíte:

- praskání: nádobí je vyrobeno z různých materiálů (sendvičová konstrukce).
- pískání: používáte varnou zónu na vysoký výkon a nádobí je vyrobeno z různých materiálů (sendvičová konstrukce).
- hučení: používáte vysoký výkon.
- cvakání: dochází ke spínání elektrických přepínačů.
- syčení, bzučení: pracuje ventilátor.

Tyto zvuky jsou normální a neznamení žádnou závadu.

6.3 Příklady použití varné desky

Vztah mezi nastavením teploty a spotřebou energie příslušné varné zóny není přímo úměrný. Když zvýšíte nastavení teploty, nezvýší se úměrně spotřeba energie dané varné desky. To znamená, že varná zóna se středním nastavením teploty spotřebuje méně než polovinu svého výkonu.



Údaje v následující tabulce jsou jen orientační.

Nastavení teploty	Vhodné pro:	Čas (min)	Tipy
1	Udržení teploty hotového jídla.	dle potřeby	Nádobu zakryjte pokličkou.
1 - 2	Holandská omáčka, rozpouštění: másla, čokolády, želatiny.	5 - 25	Čas od času zamíchejte.
1 - 2	Zahuštění: nadýchané omelety, míchaná vejce.	10 - 40	Vařte s pokličkou.
2 - 3	Dušení jídel z rýže a mléčných jídel, ohřívání hotových jídel.	25 - 50	Přidejte alespoň dvakrát tolik vody než rýže, mléčná jídla v polovině doby přípravy zamíchejte.
3 - 4	Podušení zeleniny, ryb, masa.	20 - 45	Přidejte několik polévkových lžic tekutiny.
4 - 5	Vaření brambor v páře.	20 - 60	Použijte max. ¼ l vody na 750 g brambor.
4 - 5	Vaření většího množství jídel, dušeného masa se zeleninou a polévek.	60 - 150	Až 3 l vody a přísady.
6 - 7	Mírné smažení: plátků masa nebo ryb, Cordon Bleu z telecího masa, kotlet, masových kroket, uzenin, jater, jíšky, vajec, palačinek a koblih.	dle potřeby	V polovině doby obraťte.
7 - 8	Prudké smažení, pečená bramborová kaše, silné řízky, steaky.	5 - 15	V polovině doby obraťte.
9	Vaření vody, vaření těstovin, opražení masa (guláš, dušené maso v hrnci), fritování hranolků.		
	Vaření velkých množství vody. Je zapnutá funkce PowerBoost.		

7. ČIŠTĚNÍ A ÚDRŽBA



VAROVÁNÍ!

Viz kapitoly o bezpečnosti.

7.1 Všeobecné informace

- Varnou desku po každém použití očistěte.

- Varné náčiny používejte vždy s čistou spodní stranou.
- Škrábance nebo tmavé skvrny na povrchu nemají vliv na funkci varné desky.
- Použijte speciální čisticí prostředek vhodný na povrch varné desky.
- Použijte speciální škrabku na sklo.

7.2 Čištění varné desky

- **Okamžitě odstraňte:** roztavený plast, plastovou folii, cukr nebo jídlo obsahující cukr. Pokud tak neučiníte, nečistota může varnou desku poškodit. Vyvarujte se

popálení. Speciální škrabku přiložte šikmo ke skleněnému povrchu a posunujte ostří po povrchu desky.

- **Odstraňte po dostatečném vychladnutí varné desky:** skvrny od vodního kamene, vodové kroužky, tukové skvrny nebo kovově lesklé zbarvení. Vyčistěte varnou desku vlhkým hadříkem s neabrazivním mycím prostředkem. Po vyčištění varnou desku osušte měkkým hadrem.
- **Odstraňte kovově lesklé zbarvení:** použijte roztok vody s octem a vyčistěte skleněný povrch pomocí hadříku.

8. ODSTRAŇOVÁNÍ ZÁVAD







VAROVÁNÍ!

Viz kapitoly o bezpečnosti.

8.1 Co dělat, když...

Problém	Možná příčina	Řešení
Varnou desku nelze zapnout ani používat.	Varná deska není zapojená do elektrické sítě nebo je zapojená nesprávně. Je spálená pojistka.	Zkontrolujte, zda je varná deska správně zapojena do elektrické sítě. Zkontrolujte, zda příčinou závady není pojistka. Pokud dochází k opakovanému spálení pojistky, obraťte se na autorizovaného elektrikáře.
	Tepelný výkon nenastavíte do 10 sekund.	Zapněte varnou desku znovu a do 10 sekund nastavte tepelný výkon.
	Stiskli jste dvě nebo více senzorových tlačítek současně.	Stiskněte pouze jedno senzorové tlačítko.
	Funkce Pauza je zapnutá.	Viz „Denní používání“.
	Na ovládacím panelu je voda nebo skvrny od tuku.	Vyčistěte ovládací panel.
Zazní zvukový signál a varná deska se vypne. Když se varná deska vypne, ozve se zvukový signál.	Zakryli jste jedno nebo více senzorových tlačítek.	Odstraňte předmět ze senzorových tlačítek.
Varná deska se vypne.	Něčím jste zakryli senzorové tlačítko ①.	Odstraňte předmět ze senzorového tlačítka.
Kontrolka zbytkového tepla se nerozsvítí.	Varná zóna není horká, protože byla zapnutá jen krátkou dobu nebo je poškozený snímač.	Jestliže byla varná zóna zapnutá dostatečně dlouho, aby byla horká, obraťte se na autorizované servisní středisko.

Problém	Možná příčina	Řešení
Nastavení tepelného výkonu kolísá mezi dvěma stupni.	Funkce Řízení výkonu je zapnutá.	Viz „Denní používání“.
Senzorová tlačítka se zahřívají.	Nádoba je příliš velká nebo jste ji postavili příliš blízko ovládacích prvků.	Je-li to možné, velké nádoby používejte na zadních varných zónách.
Když se dotknete sensorových tlačítek na panelu, nezazní žádný zvukový signál.	Zvuková signalizace je vypnutá.	Zapněte zvukovou signalizaci. Viz „Denní používání“.
 se rozsvítí.	Dětská bezpečnostní pojistka nebo Zámek je zapnutá.	Viz „Denní používání“.
 se rozsvítí.	Na varné zóně není žádná nádoba.	Na varnou zónu postavte nádobu.
	Nádobí není vhodné.	Používejte vhodné nádobí. Viz část „Tipy a rady“.
	Průměr dna nádoby je pro zónu příliš malý.	Používejte varné nádoby se správnými rozměry. Viz „Technické údaje“.
 se rozsvítí a objeví se číslo.	U varné desky došlo k chybě.	Varnou desku vypněte a po 30 sekundách ji znovu zapněte. Pokud se  znovu rozsvítí, odpojte varnou desku od síťového napájení. Po přibližně 30 sekundách varnou desku opět zapojte. Pokud problém přetrvává, obraťte se na autorizované servisní středisko.
Je slyšet nepřetržitě pípání.	Elektrické zapojení je nesprávné.	Odpojte varnou desku od síťového napájení. Požádejte kvalifikovaného elektrikáře, aby instalaci zkontroloval.

8.2 Když nenaleznete řešení...

Pokud problém nemůžete vyřešit sami, obraťte se na autorizované servisní středisko. Uvedte údaje z typového štítku. Uvedte rovněž kód ze tří číslic a písmen pro sklokeramiku (je v rohu varné desky) a chybové hlášení, které se zobrazuje. Ujistěte

se, že jste varnou desku používali správným způsobem. Pokud ne, budete muset návštěvu technika z autorizovaného servisu nebo prodejce zaplatit, i když je spotřebič ještě v záruce. Informace o servisním středisku a záručních podmínkách jsou uvedeny v záruční příručce.

9. TECHNICKÉ ÚDAJE

9.1 Technické údaje varné zóny

Varná zóna	Nominální výkon (maximální tepelný výkon) [W]	PowerBoost [W]	PowerBoost maximální doba trvání [min]	Průměr nádoby [mm]
Uprostřed vpředu	2300	3700	10	180 - 210
Uprostřed vzadu	1400	2500	4	125 - 145

Výkon varných zón se může u některých údajů v této tabulce mírně lišit od údajů. Mění se s materiálem a rozměry varných nádob.

Pro dosažení nejlepších výsledků vaření používejte nádoby, které nejsou větší než průměr uvedený v tabulce.

9.2 Štítky dodávané v sáčku s příslušenstvím

Nalepte samolepicí štítky následujícím způsobem:

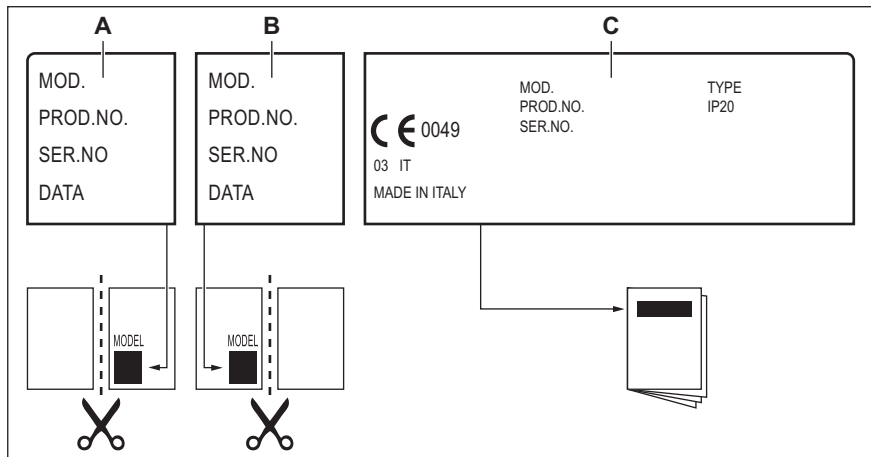

- A. Nalepte jej na záruční list a odešlete tuto část (je-li to možné).
- B. Nalepte jej na záruční list a uchovejte si tuto část (je-li to možné).

- C. Nalepte jej na návod k použití.

10. ENERGETICKÁ ÚČINNOST

10.1 Produktové informace dle směrnice EU 66/2014 platí pouze trh v rámci EU

Označení modelu	LIT30230C	
Typ varné desky	Vestavná varná deska	
Počet varných zón	2	
Technologie ohřevu	Indukce	
Průměr kruhových varných zón (Ø)	Uprostřed vpředu	21,0 cm
	Uprostřed vzadu	14,5 cm
Spotřeba energie varných zón (EC electric cooking)	Uprostřed vpředu	188,9 Wh / kg
	Uprostřed vzadu	183,4 Wh / kg
Spotřeba energie varné desky (EC electric hob)	186,2 Wh / kg	

EN 60350-2 - Elektrické spotřebiče na vaření pro domácnost - část 2: varné desky - metody pro měření výkonu

10.2 Úspora energie

Během každodenního pečení můžete ušetřit energii, budete-li se řídit níže uvedenými radami.

- Při ohřevu vody používejte pouze takové množství, které potřebujete.

- Je-li to možné, vždy zakrývejte nádoby pokličkami.
- Před zapnutím varné zóny na ni položte varnou nádobu.
- Na menší varné zóny postavte menší varné nádoby.
- Postavte nádobu přímo na střed varné zóny.
- Využijte zbytkové teplo k udržování teploty jídle nebo k jeho rozpouštění.

11. POZNÁMKY K OCHRANĚ ŽIVOTNÍHO PROSTŘEDÍ

Recyklujte materiály označené symbolem



Obaly vyhodte do příslušných odpadních kontejnerů k recyklaci. Pomáhejte chránit životní prostředí a lidské zdraví a recyklovat elektrické a elektronické spotřebiče určené k

likvidaci. Spotřebiče označené příslušným symbolem  nelikvidujte spolu s domovním odpadem. Spotřebič odevzdejte v místním sběrném dvoře nebo kontaktujte místní úřad.

WE'RE THINKING OF YOU

Thank you for purchasing an Electrolux appliance. You've chosen a product that brings with it decades of professional experience and innovation. Ingenious and stylish, it has been designed with you in mind. So whenever you use it, you can be safe in the knowledge that you'll get great results every time. Welcome to Electrolux.

Visit our website to:



Get usage advice, brochures, trouble shooter, service and repair information:
www.electrolux.com/support



Register your product for better service:
www.registerelectrolux.com



Buy Accessories, Consumables and Original spare parts for your appliance:
www.electrolux.com/shop

CUSTOMER CARE AND SERVICE

Always use original spare parts.

When contacting our Authorised Service Centre, ensure that you have the following data available: Model, PNC, Serial Number.

The information can be found on the rating plate.

Warning / Caution-Safety information

General information and tips

Environmental information

Subject to change without notice.

CONTENTS

1. SAFETY INFORMATION.....	74
2. SAFETY INSTRUCTIONS.....	76
3. INSTALLATION.....	79
4. PRODUCT DESCRIPTION.....	81
5. DAILY USE.....	83
6. HINTS AND TIPS.....	85
7. CARE AND CLEANING.....	87
8. TROUBLESHOOTING.....	87
9. TECHNICAL DATA.....	89
10. ENERGY EFFICIENCY.....	90
11. ENVIRONMENTAL CONCERNS.....	90

1. SAFETY INFORMATION

Before the installation and use of the appliance, carefully read the supplied instructions. The manufacturer is not responsible

for any injuries or damage that are the result of incorrect installation or usage. Always keep the instructions in a safe and accessible location for future reference.

1.1 Children and vulnerable people safety

- This appliance can be used by children aged from 8 years and above and persons with reduced physical, sensory or mental capabilities or lack of experience and knowledge if they have been given supervision or instruction concerning the use of the appliance in a safe way and understand the hazards involved.
- Children between 3 and 8 years of age and persons with very extensive and complex disabilities shall be kept away from the appliance unless continuously supervised.
- Children of less than 3 years of age should be kept away from the appliance unless continuously supervised.
- Do not let children play with the appliance.
- Keep all packaging away from children and dispose of it appropriately.
- **WARNING:** Keep children and pets away from the appliance when it operates or when it cools down. Accessible parts become hot during use.
- If the appliance has a child safety device, it should be activated.
- Children shall not carry out cleaning and user maintenance of the appliance without supervision.

1.2 General Safety

- **WARNING:** The appliance and its accessible parts become hot during use. Care should be taken to avoid touching heating elements.
- **WARNING:** Unattended cooking on a hob with fat or oil can be dangerous and may result in fire.
- **NEVER** try to extinguish a fire with water, but switch off the appliance and then cover flame e.g. with a lid or a fire blanket.

- **CAUTION:** The appliance must not be supplied through an external switching device, such as a timer, or connected to a circuit that is regularly switched on and off by a utility.
- **CAUTION:** The cooking process has to be supervised. A short term cooking process has to be supervised continuously.
- **WARNING:** Danger of fire: Do not store items on the cooking surfaces.
- Metallic objects such as knives, forks, spoons and lids should not be placed on the hob surface since they can get hot.
- Do not use the appliance before installing it in the built-in structure.
- Do not use a steam cleaner to clean the appliance.
- After use, switch off the hob element by its control and do not rely on the pan detector.
- If the glass ceramic surface / glass surface is cracked, switch off the appliance and unplug it from the mains. In case the appliance is connected to the mains directly using junction box, remove the fuse to disconnect the appliance from power supply. In either case contact the Authorised Service Centre.
- If the supply cord is damaged, it must be replaced by the manufacturer, an authorized Service or similarly qualified persons in order to avoid a hazard.
- **WARNING:** Use only hob guards designed by the manufacturer of the cooking appliance or indicated by the manufacturer of the appliance in the instructions for use as suitable or hob guards incorporated in the appliance. The use of inappropriate guards can cause accidents.

2. SAFETY INSTRUCTIONS

2.1 Installation



WARNING!

Only a qualified person must install this appliance.



WARNING!

Risk of injury or damage to the appliance.

- Remove all the packaging.

- Do not install or use a damaged appliance.
- Follow the installation instructions supplied with the appliance.
- Keep the minimum distance from other appliances and units.
- Always take care when moving the appliance as it is heavy. Always use safety gloves and enclosed footwear.
- Seal the cut surfaces with a sealant to prevent moisture from causing swelling.
- Protect the bottom of the appliance from steam and moisture.
- Do not install the appliance next to a door or under a window. This prevents hot cookware from falling from the appliance when the door or the window is opened.
- If the appliance is installed above drawers make sure that the space, between the bottom of the appliance and the upper drawer is sufficient for air circulation.
- The bottom of the appliance can get hot. Make sure to install a separation panel made from plywood, kitchen carcass material or other non-flammable materials under the appliance to prevent access to the bottom.
- The separation panel has to cover the area under the hob completely.
- Make sure that the ventilation space of 2 mm, between the worktop and the front of the below unit, is free. The warranty does not cover damages caused by the lack of an adequate ventilation space.

2.2 Electrical Connection



WARNING!

Risk of fire and electric shock.

- All electrical connections should be made by a qualified electrician.
- The appliance must be earthed.
- Before carrying out any operation make sure that the appliance is disconnected from the power supply.
- Make sure that the parameters on the rating plate are compatible with the electrical ratings of the mains power supply.
- Make sure the appliance is installed correctly. Loose and incorrect electricity mains cable or plug (if applicable) can make the terminal become too hot.

- Use the correct electricity mains cable.
- Do not let the electricity mains cable tangle.
- Make sure that a shock protection is installed.
- Use the strain relief clamp on the cable.
- Make sure the mains cable or plug (if applicable) does not touch the hot appliance or hot cookware, when you connect the appliance to the near sockets.
- Do not use multi-plug adapters and extension cables.
- Make sure not to cause damage to the mains plug (if applicable) or to the mains cable. Contact our Authorised Service Centre or an electrician to change a damaged mains cable.
- The shock protection of live and insulated parts must be fastened in such a way that it cannot be removed without tools.
- Connect the mains plug to the mains socket only at the end of the installation. Make sure that there is access to the mains plug after the installation.
- If the mains socket is loose, do not connect the mains plug.
- Do not pull the mains cable to disconnect the appliance. Always pull the mains plug.
- Use only correct isolation devices: line protecting cut-outs, fuses (screw type fuses removed from the holder), earth leakage trips and contactors.
- The electrical installation must have an isolation device which lets you disconnect the appliance from the mains at all poles. The isolation device must have a contact opening width of minimum 3 mm.

2.3 Use



WARNING!

Risk of injury, burns and electric shock.

- Remove all the packaging, labelling and protective film (if applicable) before first use.
- This appliance is for household use only.
- Do not change the specification of this appliance.
- Make sure that the ventilation openings are not blocked.
- Do not let the appliance stay unattended during operation.

- Set the cooking zone to “off” after each use.
- Do not rely on the pan detector.
- Do not put cutlery or saucepan lids on the cooking zones. They can become hot.
- Do not operate the appliance with wet hands or when it has contact with water.
- Do not use the appliance as a work surface or as a storage surface.
- If the surface of the appliance is cracked, disconnect immediately the appliance from the power supply. This to prevent an electrical shock.
- Users with a pacemaker must keep a distance of minimum 30 cm from the induction cooking zones when the appliance is in operation.
- When you place food into hot oil, it may splash.



WARNING!

Risk of fire and explosion

- Fats and oil when heated can release flammable vapours. Keep flames or heated objects away from fats and oils when you cook with them.
- The vapours that very hot oil releases can cause spontaneous combustion.
- Used oil, that can contain food remnants, can cause fire at a lower temperature than oil used for the first time.
- Do not put flammable products or items that are wet with flammable products in, near or on the appliance.



WARNING!

Risk of damage to the appliance.

- Do not keep hot cookware on the control panel.
- Do not put a hot pan cover on the glass surface of the hob.
- Do not let cookware boil dry.
- Be careful not to let objects or cookware fall on the appliance. The surface can be damaged.
- Do not activate the cooking zones with empty cookware or without cookware.
- Do not put aluminium foil on the appliance.
- Cookware made of cast iron, aluminium or with a damaged bottom can cause

scratches on the glass / glass ceramic. Always lift these objects up when you have to move them on the cooking surface.

- This appliance is for cooking purposes only. It must not be used for other purposes, for example room heating.

2.4 Care and cleaning

- Clean the appliance regularly to prevent the deterioration of the surface material.
- Switch off the appliance and let it cool down before cleaning.
- Do not use water spray and steam to clean the appliance.
- Clean the appliance with a moist soft cloth. Use only neutral detergents. Do not use abrasive products, abrasive cleaning pads, solvents or metal objects.

2.5 Service

- To repair the appliance contact the Authorised Service Centre. Use original spare parts only.
- Concerning the lamp(s) inside this product and spare part lamps sold separately: These lamps are intended to withstand extreme physical conditions in household appliances, such as temperature, vibration, humidity, or are intended to signal information about the operational status of the appliance. They are not intended to be used in other applications and are not suitable for household room illumination.

2.6 Disposal



WARNING!

Risk of injury or suffocation.

- Contact your municipal authority for information on how to discard the appliance correctly.
- Disconnect the appliance from the mains supply.
- Cut off the mains electrical cable close to the appliance and dispose of it.

3. INSTALLATION



WARNING!

Refer to Safety chapters.

3.1 Before the installation

Before you install the hob, write down the information below from the rating plate. The rating plate is on the bottom of the hob.

Model

PNC

Serial number

3.2 Built-in hobs

Only use the built-in hobs after you assemble the hob into correct built-in units and work surfaces that align to the standards.

3.3 Connection cable

- The hob is supplied with a connection cable.

3.5 Assembly

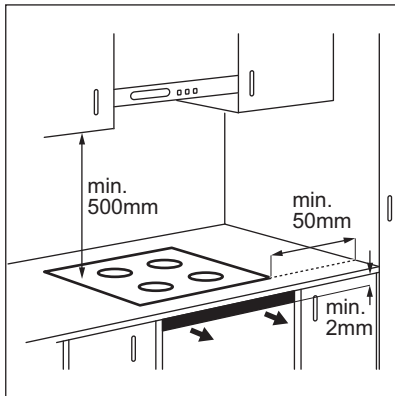

- To replace the damaged mains cable, use the cable type: H05V2V2-F which withstands a temperature of 90 °C or higher. Speak to your local Service Centre.

3.4 Attaching the seal - On-top installation

1. Clean the worktop around the cut out area.
2. Attach the supplied 2x6mm seal stripe to the lower edge of the hob, along the outer edge of the glass ceramic. Do not stretch it. Make sure that the ends of the seal stripe are located in the middle of one side of the hob.
3. Add some millimetres to the length when you cut the seal stripe.
4. Join the two ends of the seal stripe together.

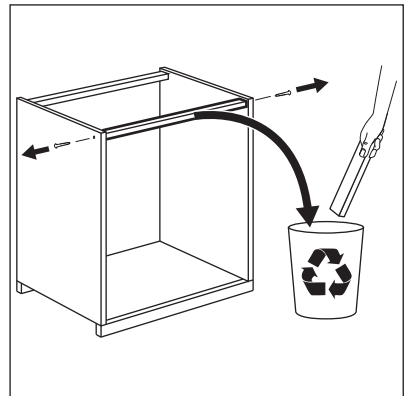

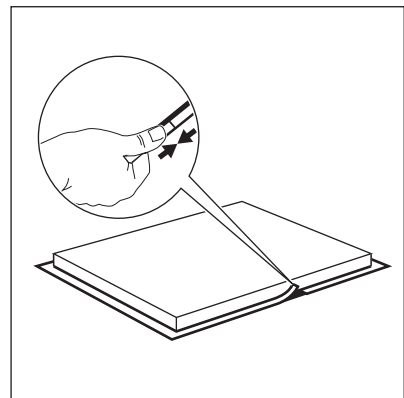
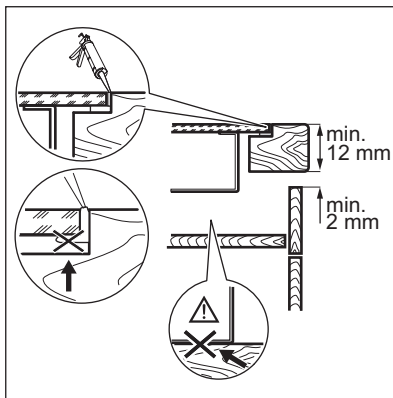
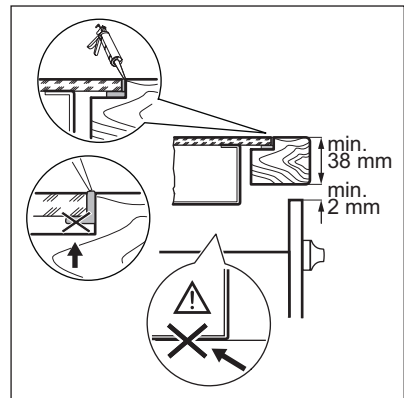
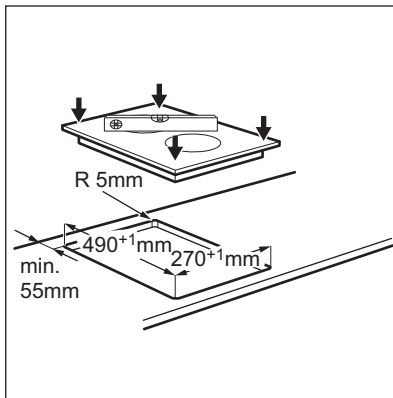
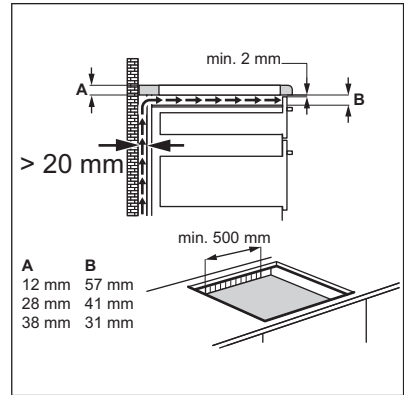
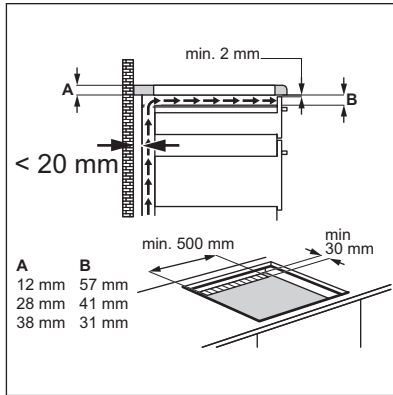

3.6 Installation of more than one hob

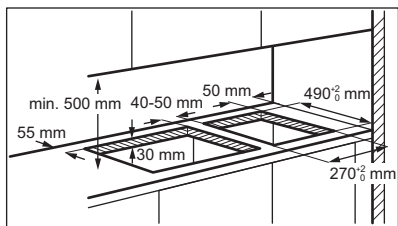

 www.youtube.com/electrolux
www.youtube.com/aeg

How to install your Electrolux Domino Hob - Worktop installation 

4. PRODUCT DESCRIPTION

4.1 Cooking surface layout

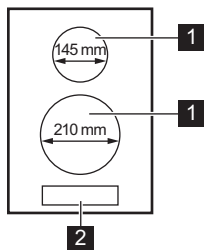





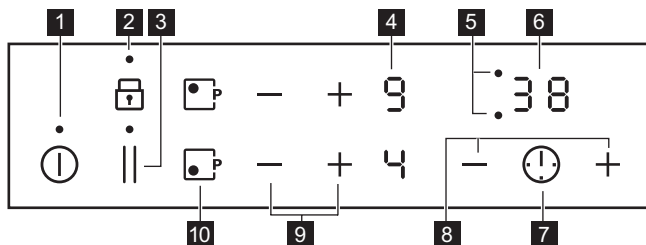

- 1** Induction cooking zone
- 2** Control panel









4.2 Control panel layout



Use the sensor fields to operate the appliance. The displays, indicators and sounds tell which functions operate.

	Sensor field	Function	Comment
1		ON / OFF	To activate and deactivate the hob.
2		Lock / Child Safety Device	To lock / unlock the control panel.
3		Pause	To activate and deactivate the function.
4	-	Heat setting display	To show the heat setting.
5	-	Timer indicators of cooking zones	To show for which zone you set the time.
6	-	Timer display	To show the time in minutes.
7		-	To select the cooking zone.
8		-	To increase or decrease the time.
9		-	To set a heat setting.
10		PowerBoost	To activate the function.

4.3 Heat setting displays

Display	Description
	The cooking zone is deactivated.
	The cooking zone operates.
	Pause operates.
	PowerBoost operates.
	There is a malfunction.
	OptiHeat Control (3 step Residual heat indicator): continue cooking / keep warm / residual heat.
	Lock / Child Safety Device operates.
	Incorrect or too small cookware or no cookware on the cooking zone.
	Automatic Switch Off operates.

4.4 OptiHeat Control (3 step Residual heat indicator)



WARNING!

 There is a risk of burns from residual heat.

The indicators show the level of the residual heat for the cooking zones you are currently

using. The indicators may also come on for the neighbouring cooking zones even if you are not using them.

The induction cooking zones produce the heat necessary for the cooking process directly in the bottom of the cookware. The glass ceramic is heated by the heat of the cookware.

5. DAILY USE



WARNING!



Refer to Safety chapters.

5.1 Activating and deactivating

Touch  for 1 second to activate or deactivate the hob.

5.2 Automatic Switch Off

The function deactivates the hob automatically if:





- all cooking zones are deactivated,
- you do not set the heat setting after you activate the hob,
- you spill something or put something on the control panel for more than 10 seconds (a pan, a cloth, etc.). An acoustic signal sounds and the hob deactivates. Remove the object or clean the control panel.
- the hob gets too hot (e.g. when a saucepan boils dry). Let the cooking zone cool down before you use the hob again.
- you use incorrect cookware. The symbol  comes on and the cooking zone deactivates automatically after 2 minutes.
- you do not deactivate a cooking zone or change the heat setting. After some time  comes on and the hob deactivates.

The relation between the heat setting and the time after which the hob deactivates:

Heat setting	The hob deactivates after
1 - 2	6 hours
3 - 4	5 hours

Heat setting	The hob deactivates after
5	4 hours
6 - 9	1.5 hour

5.3 The heat setting

Touch  to increase the heat setting. Touch  to decrease the heat setting. Touch  and  at the same time to deactivate the cooking zone.

5.4 PowerBoost

This function makes more power available to the induction cooking zones. The function can be activated for the induction cooking zone only for a limited period of time. After this time the induction cooking zone automatically sets back to the highest heat setting.



Refer to "Technical data" chapter.

To activate the function for a cooking zone: touch .  comes on.

To deactivate the function: touch  or .



5.5 Timer

• Count Down Timer



You can use this function to set the length of a single cooking session.

First set the heat setting for the cooking zone, then set the function.

To set the cooking zone: touch  repeatedly until the indicator of a cooking zone appears.

To activate the function or change the time: touch  or  of the timer to set the time (00 - 99 minutes). When the indicator of the cooking zone starts to flash, the time counts down.

To see the remaining time: touch  to set the cooking zone. The indicator of the cooking zone starts to flash. The display shows the remaining time.

To deactivate the function: touch  to set the cooking zone and then touch . The remaining time counts down to 00. The indicator of the cooking zone disappears.





When the countdown ends, an acoustic signal sounds and 00 flashes. The cooking zone deactivates.



To stop the sound: touch .

• Minute Minder

You can use this function when the hob is activated and the cooking zones do not operate. The heat setting display shows .

To activate the function: touch  and then touch  or  of the timer to set the time. When the time finishes, an acoustic signal sounds and 00 flashes.

To stop the sound: touch .

To deactivate the function: touch  and then touch . The remaining time counts down to 00.



The function has no effect on the operation of the cooking zones.

5.6 Pause

This function sets all cooking zones that operate to the lowest heat setting.

When the function operates, all other symbols on the control panels are locked.

The function does not stop the timer functions.

Touch  to activate the function.



 comes on. The heat setting is lowered to 1.

To deactivate the function, touch . The previous heat setting comes on.

5.7 Lock

You can lock the control panel while cooking zones operate. It prevents an accidental change of the heat setting.

Set the heat setting first.

To activate the function: touch   comes on for 4 seconds. The Timer stays on.





To deactivate the function: touch . The previous heat setting comes on.











When you deactivate the hob, you also deactivate this function.

5.8 Child Safety Device





This function prevents an accidental operation of the hob.



To activate the function: activate the hob with . Do not set any heat setting. Touch  for 4 seconds.  comes on. Deactivate the hob with .

To deactivate the function: activate the hob with . Do not set any heat setting. Touch  for 4 seconds.  comes on. Deactivate the hob with .

To override the function for only one cooking time: activate the hob with   comes on. Touch  for 4 seconds. **Set the heat setting in 10 seconds.** You can operate the hob. When you deactivate the hob with  the function operates again.

5.9 OffSound Control (Deactivation and activation of the sounds)

Deactivate the hob. Touch  for 3 seconds. The display comes on and goes out. Touch  for 3 seconds.  or  comes on. Touch  of the front left zone to choose one of the following:

-  - the sounds are off
-  - the sounds are on

To confirm your selection wait until the hob deactivates automatically.

When the function is set to  you can hear the sounds only when:

- you touch 
- Minute Minder comes down
- Count Down Timer comes down
- you put something on the control panel.

5.10 Power management

- All cooking zones are connected to one phase. See the illustration.
- The function activates when the total electricity loading of the cooking zones

exceeds maximum electricity loading of the phase.

- The function divides the power between cooking zones.
- The function decreases the power to the other cooking zones.
- The heat setting display of the reduced zones alternates between the chosen heat setting and the reduced heat setting. After some time the heat setting display of the reduced zones stays on the reduced heat setting.

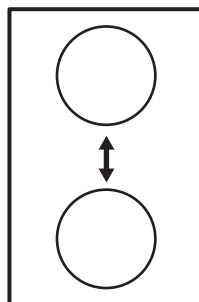

6. HINTS AND TIPS



WARNING!

Refer to Safety chapters.

6.1 Cookware



For induction cooking zones a strong electro-magnetic field creates the heat in the cookware very quickly.

Use the induction cooking zones with suitable cookware.

- The bottom of the cookware must be as thick and flat as possible.
- Ensure pan bases are clean and dry before placing on the hob surface.
- In order to avoid scratches, do not slide or rub the pot across the ceramic glass.

Cookware material

- **correct:** cast iron, steel, enamelled steel, stainless steel, multi-layer bottom (with a correct marking from a manufacturer).
- **not correct:** aluminium, copper, brass, glass, ceramic, porcelain.

Cookware is suitable for an induction hob if:

- water boils very quickly on a zone set to the highest heat setting.
- a magnet pulls on to the bottom of the cookware.

Cookware dimensions

- Induction cooking zones adapt to the dimension of the bottom of the cookware automatically.
- The cooking zone efficiency is related to the diameter of the cookware. The cookware with a diameter smaller than the minimum receives only a part of the power generated by the cooking zone.

- For both safety reasons and optimal cooking results, do not use cookware larger than indicated in "Cooking zones specification". Avoid keeping cookware close to the control panel during the cooking session. This might impact the functioning of the control panel or accidentally activate hob functions.



Refer to "Technical data".

6.2 The noises during operation

If you can hear:

- crack noise: cookware is made of different materials (a sandwich construction).
- whistle sound: you use a cooking zone with a high power level and the cookware is made of different materials (a sandwich construction).

- humming: you use a high power level.
- clicking: electric switching occurs.
- hissing, buzzing: the fan operates.

The noises are normal and do not indicate any malfunction.

6.3 Examples of cooking applications

The correlation between the heat setting of a zone and its consumption of power is not linear. When you increase the heat setting, it is not proportional to the increase of the consumption of power. It means that a cooking zone with the medium heat setting uses less than a half of its power.



The data in the table is for guidance only.

Heat setting	Use to:	Time (min)	Hints
1	Keep cooked food warm.	as necessary	Put a lid on the cookware.
1 - 2	Hollandaise sauce, melt: butter, chocolate, gelatine.	5 - 25	Mix from time to time.
1 - 2	Solidify: fluffy omelettes, baked eggs.	10 - 40	Cook with a lid on.
2 - 3	Simmer rice and milkbased dishes, heat up ready-cooked meals.	25 - 50	Add at least twice as much liquid as rice, mix milk dishes halfway through the procedure.
3 - 4	Steam vegetables, fish, meat.	20 - 45	Add a couple of tablespoons of liquid.
4 - 5	Steam potatoes.	20 - 60	Use max. ¼ l of water for 750 g of potatoes.
4 - 5	Cook larger quantities of food, stews and soups.	60 - 150	Up to 3 l of liquid plus ingredients.
6 - 7	Gentle fry: escalope, veal cordon bleu, cutlets, rissoles, sausages, liver, roux, eggs, pancakes, doughnuts.	as necessary	Turn halfway through.
7 - 8	Heavy fry, hash browns, loin steaks, steaks.	5 - 15	Turn halfway through.
9	Boil water, cook pasta, sear meat (goulash, pot roast), deep-fry chips.		
	Boil large quantities of water. PowerBoost is activated.		

7. CARE AND CLEANING



WARNING!

Refer to Safety chapters.

7.1 General information

- Clean the hob after each use.
- Always use cookware with a clean base.
- Scratches or dark stains on the surface have no effect on how the hob operates.
- Use a special cleaner suitable for the surface of the hob.
- Use a special scraper for the glass.

7.2 Cleaning the hob

- **Remove immediately:** melted plastic, plastic foil, sugar and food with sugar,

otherwise, the dirt can cause damage to the hob. Take care to avoid burns. Use a special hob scraper on the glass surface at an acute angle and move the blade on the surface.

- **Remove when the hob is sufficiently cool:** limescale rings, water rings, fat stains, shiny metallic discoloration. Clean the hob with a moist cloth and a non-abrasive detergent. After cleaning, wipe the hob dry with a soft cloth.
- **Remove shiny metallic discoloration:** use a solution of water with vinegar and clean the glass surface with a cloth.

8. TROUBLESHOOTING



WARNING!

Refer to Safety chapters.

8.1 What to do if...

Problem	Possible cause	Remedy
You cannot activate or operate the hob.	The hob is not connected to an electrical supply or it is connected incorrectly.	Check if the hob is correctly connected to the electrical supply.
	The fuse is blown.	Make sure that the fuse is the cause of the malfunction. If the fuse is blown again and again, contact a qualified electrician.
	You do not set the heat setting for 10 seconds.	Activate the hob again and set the heat setting in less than 10 seconds.
	You touched 2 or more sensor fields at the same time.	Touch only one sensor field.
	Pause operates.	Refer to "Daily use".
	There is water or fat stains on the control panel.	Clean the control panel.
An acoustic signal sounds and the hob deactivates. An acoustic signal sounds when the hob is deactivated.	You put something on one or more sensor fields.	Remove the object from the sensor fields.

Problem	Possible cause	Remedy
The hob deactivates.	You put something on the sensor field L .	Remove the object from the sensor field.
Residual heat indicator does not come on.	The zone is not hot because it operated only for a short time or the sensor is damaged.	If the zone operated sufficiently long to be hot, speak to an Authorised Service Centre.
The heat setting changes between two levels.	Power management operates.	Refer to "Daily use".
The sensor fields become hot.	The cookware is too large or you put it too near to the controls.	Put large cookware on the rear zones, if possible.
There is no sound when you touch the panel sensor fields.	The sounds are deactivated.	Activate the sounds. Refer to "Daily use".
L comes on.	Child Safety Device or Lock operates.	Refer to "Daily use".
F comes on.	There is no cookware on the zone.	Put cookware on the zone.
	The cookware is unsuitable.	Use suitable cookware. Refer to "Hints and tips".
	The diameter of the bottom of the cookware is too small for the zone.	Use cookware with correct dimensions. Refer to "Technical data".
E and a number come on.	There is an error in the hob.	Deactivate the hob and activate it again after 30 seconds. If E comes on again, disconnect the hob from the electrical supply. After 30 seconds, connect the hob again. If the problem continues, speak to an Authorised Service Centre.
You can hear a constant beep noise.	The electrical connection is incorrect.	Disconnect the hob from the electrical supply. Ask a qualified electrician to check the installation.

8.2 If you cannot find a solution...

If you cannot find a solution to the problem yourself, contact your dealer or an Authorised Service Centre. Give the data from the rating plate. Give also three digit letter code for the glass ceramic (it is in the corner of the glass surface) and an error

message that comes on. Make sure, you operated the hob correctly. If not the servicing by a service technician or dealer will not be free of charge, also during the warranty period. The instructions about the Service Centre and conditions of guarantee are in the guarantee booklet.

9. TECHNICAL DATA

9.1 Cooking zones specification

Cooking zone	Nominal power (maximum heat setting) [W]	PowerBoost [W]	PowerBoost maximum duration [min]	Cookware diameter [mm]
Middle front	2300	3700	10	180 - 210
Middle rear	1400	2500	4	125 - 145

The power of the cooking zones can be different in some small range from the data in the table. It changes with the material and dimensions of the cookware.

For optimal cooking results use cookware no larger than the diameter in the table.

9.2 Labels supplied with the accessories bag

Stick the adhesive labels as indicated below:

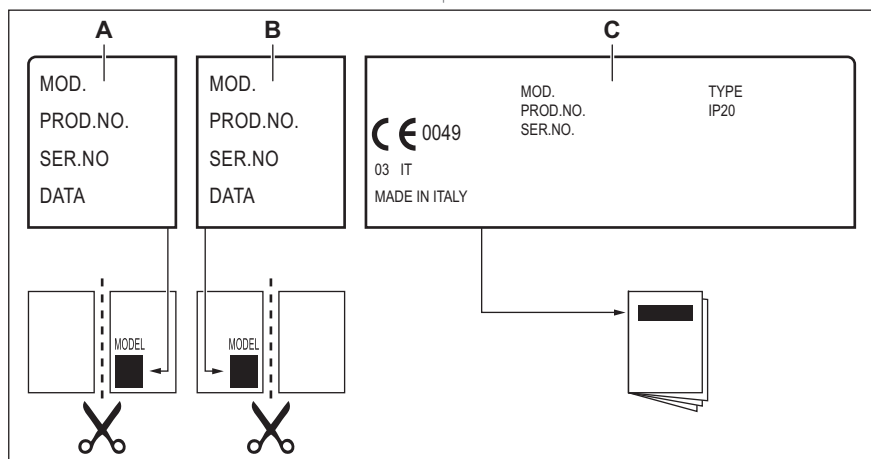

- A. Stick it on Guarantee Card and send this part (if applicable).
- B. Stick it on Guarantee Card and keep this part (if applicable).

- C. Stick it on instruction booklet.

10. ENERGY EFFICIENCY

10.1 Product information according to EU 66/2014 valid for EU market only

Model identification	LIT30230C	
Type of hob	Built-In Hob	
Number of cooking zones	2	
Heating technology	Induction	
Diameter of circular cooking zones (Ø)	Middle front	21.0 cm
	Middle rear	14.5 cm
Energy consumption per cooking zone (EC electric cooking)	Middle front	188.9 Wh / kg
	Middle rear	183.4 Wh / kg
Energy consumption of the hob (EC electric hob)	186.2 Wh / kg	

EN 60350-2 - Household electric cooking appliances - Part 2: Hobs - Methods for measuring performance

10.2 Energy saving

You can save energy during everyday cooking if you follow below hints.

- When you heat up water, use only the amount you need.

- If it is possible, always put the lids on the cookware.
- Before you activate the cooking zone put the cookware on it.
- Put the smaller cookware on the smaller cooking zones.
- Put the cookware directly in the centre of the cooking zone.
- Use the residual heat to keep the food warm or to melt it.

11. ENVIRONMENTAL CONCERNS

Recycle materials with the symbol . Put the packaging in relevant containers to recycle it. Help protect the environment and human health by recycling waste of electrical and electronic appliances. Do not dispose of

appliances marked with the symbol  with the household waste. Return the product to your local recycling facility or contact your municipal office.

MÖTLEME TEILE

Täname, et ostsite Electroluxi seadme. Olete valinud toote, mille loomisel on rakendatud pikaaegset professionaalset kogemust ja innovatsiooni. Geniaalne ja stiilne, loodud teile mõeldes. Selle kasutamisel võite olla alati kindel, et tulemused on suurepärased.

Tere tulemast Electroluxi kasutajate hulka.

Külastage meie veebisaiti, kust leiate



nõuandeid, brošüüre, tõrkeotsingu, remondi- ja hooldusteavet:

www.electrolux.com/support



Paremaks teeninduseks registreerige oma toode aadressil

www.registerelectrolux.com



Ostke oma seadmele lisaseadmeid, tarvikuid ja originaalvaruosi aadressil

www.electrolux.com/shop

KLIENDITEENINDUS JA HOOLDUS

Alati tuleb kasutada originaalvaruosi.

Volitatud teeninduskeskusesse pöördumisel peaksid teil olema varuks alljärgnevad

andmed: mudel, PNC, seerianumber.

Teave on toodud andmeplaadil.

Hoiatused / Ettevaatusabinõud – ohutusteave

Üldine teave ja vihjed

Keskkonnateave

Jäetakse õigus teha muutusi.

SISUKORD

1. OHUTUSINFO.....	91
2. OHUTUSJUHISED.....	93
3. PAIGALDAMINE.....	96
4. TOOTE KIRJELDUS.....	98
5. IGAPÄEVANE KASUTAMINE.....	100
6. VIHJEID JA NÄPUNÄITEID.....	102
7. PUHASTUS JA HOOLDUS.....	103
8. VEAOTSING.....	104
9. TEHNILISED ANDMED.....	105
10. ENERGIATÕHUSUS.....	106
11. JÄÄTMEKÄITLUS.....	107

1. OHUTUSINFO

Enne seadme paigaldamist ja kasutamist lugege kaasasolev juhend tähelepanelikult läbi. Tootja ei võta endale vastutust vigastuste või varalise kahju eest, mis on tingitud

paigaldusnõuete eiramisest või väärast kasutusest. Hoidke kasutusjuhend kindlas kohas alles, et saaksite seda vajadusel vaadata.

1.1 Laste ja ohustatud inimeste turvalisus

- Üle 8-aastased lapsed ning füüsilise, sensoorse või vaimse erivajadusega või oskuste ja teadmisteta inimesed võivad seda seadet kasutada vaid järelvalve olemasolul ja juhul, kui neid on õpetatud seadet turvaliselt kasutama ning nad mõistavad seadme kasutamisega kaasnevaid ohte.
- Lapsed vanuses 3 kuni 8 aastat ning raske või keerulise puudega isikud tuleks hoida seadmest eemal, kui neil ei saa pidevalt silma peal hoida.
- Alla 3-aastased lapsed tuleks seadmest eemal hoida, kui täiskasvanu nende tegevust ei jälgi.
- Ärge lubage lastel seadmega mängida.
- Hoidke pakendimaterjal lastele kättesaamatus kohas ja kõrvaldage see nõuetekohaselt.
- HOIATUS! Hoidke lapsed ja lemmikloomad seadmest eemal, kui see töötab või jahtub. Kasutamisel võivad juurdepääsetavad osad minna kuumaks.
- Kui seadmel on olemas laste ohutusseade, tuleks see sisse lülitada.
- Ilma järelvalveta ei tohi lastet seadet puhastada ega hooldustoiminguid läbi viia.

1.2 Üldine ohutus

- HOIATUS! Seade ja selle juurde kuuluvad osad lähevad kasutamise ajal kuumaks. Olge ettevaatlik, et te kütteelemente ei puutuks.
- HOIATUS! Kui kasutate toiduvalmistamisel kuuma õli, ärge jätke toitu järelvalveta – see võib kaasa tuua tulekahju.
- Ärge KUNAGI üritage kustutada tuld veega, vaid lülitage seade välja ja katke leek näiteks kaane või tulekustutustekiga.

- **ETTEVAATUST!** Seadet ei tohi kasutada välise lülitusseadme kaudu (nt taimer) ega ühendada vooluvõrku, mis regulaarselt sisse ja välja lülitub.
- **ETTEVAATUST!** Valmival toidul tuleb silm peal hoida. Lühiajalise toiduvalmistamise puhul ei tohi pliidi juurest lahkuda.
- **HOIATUS!** Tuleoht! Ärge hoidke pliidiplaatidel mingeid esemeid.
- Metallesemeid, nagu nuge, kahvleid, lusikaid ega potikaasi, ei tohiks pliidi pinnale panna, sest need võivad kuumeneda.
- Ärge kasutage seadet enne, kui see on köögimööblisse sisse ehitatud.
- Ärge kasutage seadme puhastamiseks aurupuhastit.
- Pärast kasutamist lülitage nupu abil pliidi element välja; ärge jääge lootma üksnes nõudetektorile.
- Kui klaaskeraamiline/klaasist pind on mõranenud, lülitage seade välja ja eemaldage vooluvõrgust. Juhul, kui seade on vooluvõrku ühendatud harukarbi abil, lülitage seade elektrivõrgust välja pealüliti kaudu. Mõlemal juhul võtke ühendust teeninduskeskusega.
- Kui toitejuhe on vigastatud, laske see ohutuse mõttes välja vahetada tootja, volitatud hooldekeskuse või lihtsalt kvalifitseeritud isiku poolt.
- **HOIATUS!** Kasutage ainult selliseid pliidi kaitsevõresid, mis on seadme tootja poolt valmistatud või tootja poolt heaks kiidetud ja kasutusjuhendis loetletud, või seadmega kaasasolevaid pliidi kaitsevõresid. Ebasobiva kaitsevõre kasutamine võib kaasa tuua õnnetuse.

2. OHUTUSJUHISED

2.1 Paigaldamine



HOIATUS!

Seadet tohib paigaldada ainult kvalifitseeritud tehnik.



HOIATUS!

Seadme vigastamise või kahjustamise oht!

- Eemaldage kõik pakkematerjalid.
- Kahjustatud seadet ei tohi paigaldada ega kasutada.

- Järgige seadmega kaasasolevaid paigaldusjuhiseid.
- Tagage minimaalne kaugus muudest seadmetest ja mööbliesemetest.
- Kuna seade on raske, olge selle liigutamisel ettevaatlik. Kasutage töökindaid ja kinnisi jalanõusid.
- Kaitske lõikepindu niiskuskahjustuste eest sobiva tihendi abil.
- Kaitske seadme põhja auru ja niiskuse eest.
- Ärge paigaldage seadet ukse kõrvale ega akna alla. Vastasel korral võivad tulised anumad ukse või akna avamisel seadme pealt maha kukkuda.
- Kui paigaldate seadme sahtlite kohale, siis jälgige, et seadme põhja ja ülemise sahtli vahele jääks piisavalt ruumi õhuringluse jaoks.
- Seadme põhi võib minna kuumaks. Seadme alla tuleb kindlasti paigaldada vineerist, tööpinna- või muust mittesüttivast materjalist eraldusplaat, et takistada juurdepääsu seadme alaosalale.
- Eralduspaneel peab pliidi alla jääva ala täielikult katma.
- Veenduge, et tööpinna ja selle all oleva kapi esiserva vahele jääks 2 mm vaba ventilatsiooniruumi. Garantii ei hõlma ebapiisava ventilatsiooniruumi tõttu tekkinud kahjustusi.

2.2 Elektriühendus



HOIATUS!

Tulekahju- ja elektrilöögioht!

- Kõik elektriühendused peab teostama kvalifitseeritud elektrik.
- Seade peab olema maandatud.
- Enne mis tahes toimingute läbiviimist veenduge, et seade on vooluvõrgust eemaldatud.
- Kontrollige, kas andmeplaadil olevad elektriandmed vastavad teie kohaliku vooluvõrgu näitajatele.
- Veenduge, et seade on õigesti paigaldatud. Lahtine või valede toitejuhtmete või -pistikute kasutamisel võib kontakt minna tuliseks.
- Kasutage õiget elektrijuhet.
- Vältige elektrijuhtmete sassiminekut.
- Veenduge, et paigaldatud on koormuskaitse.

- Paigaldage juhtmetele kaabliklambrid.
- Veenduge, et toitejuhe või -pistik ei puutuks vastu kuuma seadet või toidunõusid, kui te seadme lähedalasuvasse pistikupesasse ühendate.
- Ärge kasutage mitmikpistikuid ega pikenduskaableid.
- Veenduge, et te ei vigastaks toitepistikut ega -juhet. Vigastatud toitejuhtme vahetamiseks võtke ühendust volitatud teeninduskeskusega.
- Isoleeritud ja isoleerimata osad peavad olema kinnitatud nii, et neid ei saaks ilma tööriistadeta eemaldada.
- Ühendage toitepistik seinakontakti alles pärast paigalduse lõpuleviimist. Veenduge, et pärast paigaldamist säilib juurdepääs toitepistikule.
- Kui seinakontakt logiseb, ärge pange sinna toitepistikut.
- Seadet vooluvõrgust eemaldades ärge tõmmake toitekaablist. Võtke alati kinni pistikust.
- Kasutage ainult õigeid isolatsiooniseadiseid: kaitselüliteid, kaitsmeid (keermega kaitsmed tuleb pesast eemaldada), maalekkevoolu kaitsmeid ja kontaktoreid.
- Seadme ühendus vooluvõrguga tuleb varustada mitmepooluselise isolatsiooniseadisega. Isolatsiooniseadise lahutatud kontaktide vahemik peab olema vähemalt 3 mm.

2.3 Kasutamine



HOIATUS!

Vigastuse, põletuse või elektrilöögioht!

- Enne esimest kasutamist eemaldage kogu pakend, sildid ja kaitsekile (kui see on olemas).
- See seade on ette nähtud ainult koduseks kasutamiseks.
- Ärge muutke seadme tehnilisi omadusi.
- Veenduge, et ventilatsioonivad ei oleks tõkestatud.
- Ärge jätke töötavat seadet järelvalveta.
- Lülitage keeduväli pärast kasutamist alati asendisse "väljas".
- Ärge usaldage üksnes nõudetektorit.

- Ärge pange söögiriistu või potikaasi keeduväljadele. Need võivad minna kuumaks.
- Ärge kasutage seadet märgade kätega või juhul, kui seade on kontaktis veega.
- Ärge kasutage seadet tööpinna ega hoiukohana.
- Kui seadme pinda peaks tekkima mõra, tuleb seade kohe vooluvõrgust eemaldada. Elektrilöögioht!
- Inimesed, kellel on südamestimulaator, peaksid töötavatest induktsiooniväljadest hoiduma vähemalt 30 cm kaugusele.
- Kui panete toiduained kuumas õlisse, võib see hakata pritsima.



HOIATUS!

Plahvatus- või tulekahju oht!

- Kuumutamisel võivad rasvad ja õlid eraldada süttivaid aineid. Kui kasutate toiduvalmistamisel õli või rasvu, hoidke need eemal lahtisest leegist või kuumadest esemetest.
- Väga kuumast õlist eralduvad aarud võivad iseeneslikult süttida.
- Kasutatud õli, milles võib leiduda toidujääke, võib süttida madalamal temperatuuril kui kasutamata õli.
- Ärge pange süttivaid või süttiva ainega määratud esemeid seadmesse, selle lähedusse või peale.



HOIATUS!

Seadme vigastamise või kahjustamise oht!

- Ärge pange tuliseid nõusid juhtpaneelile.
- Ärge pange pange kuumas nõukaant pliidi klaaspinnale.
- Ärge laske keedunõudel kuivaks keeda.
- Olge ettevaatlik ega laske nõudel ega muudel esemetel seadmele kukkuda. Pliidi pind võib puruneda.
- Ärge lülitage keeduvälju sisse tühjade nõudega või ilma nõudeta.
- Ärge asetage seadmele alumiiniumfooliumit.
- Malmist, alumiiniumist või katkise põhjaga nõud võivad klaas- või klaaskeraamilist

pinda kriimustada. Kui teil on vaja nõusid pliidi liigutada, tõstke need alati üles.

- See seade on ette nähtud ainult toiduvalmistamiseks. Muul otstarbel, näiteks ruumide soojendamiseks, seda kasutada ei tohi.

2.4 Puhastus ja hooldus

- Puhastage seadet regulaarselt, et vältida pinnamaterjali kahjustumist.
- Lülitage seade välja ja laske sel enne puhastamist jahtuda.
- Ärge kasutage seadme puhastamiseks vee- või aurupihustit.
- Puhastage seadet pehme niiske lapiga. Kasutage ainult neutraalseid pesuaineid. Ärge kasutage abrasiivseid tooteid, küürimisšvamme, lahusteid ega metallist esemeid.

2.5 Hooldus

- Seadme parandamiseks võtke ühendust volitatud teeninduskeskusega. Kasutage ainult originaalvaruosi.
- Teave selles seadmes olevate lampide ja eraldi müüdavate varulampide kohta: Need lambid taluvad ka koduste majapidamiseseadmete äärmuslikumaid tingimusi, näiteks temperatuuri, vibratsiooni, niiskust või on mõeldud edastama infot seadme tööoleku kohta. Need pole mõeldud kasutamiseks muudes rakendustes ega sobi ruumide valgustamiseks.

2.6 Jäätmekäitlus



HOIATUS!

Lämbumis- või vigastusoh!

- Seadme õige kõrvaldamise kohta saate täpsemaid juhiseid kohalikust omavalitsusest.
- Eemaldage seade vooluvõrgust.
- Lõigake elektrijuhe seadme lähedalt läbi ja visake ära.

3. PAIGALDAMINE



HOIATUS!

Vt ohutust käsitlevaid peatükke.

3.1 Enne paigaldamist

Enne pliidi paigaldamist kirjutage üles järgmised andmesildil olevad andmed. Andmesilt asub seadme korpuse põhjal.

Mudel
Tootenumber
(PNC)
Seerianumber

3.2 Integreeritud pliigid

Integreeritud pliiti võib kasutada alles pärast seda, kui see on paigutatud sobivasse standardile vastavas sisseehitatud mööblisse ja tööpinda.

3.3 Ühenduskaabel

- Selle seadme juurde kuulub ka ühenduskaabel.

3.5 Paigaldamine

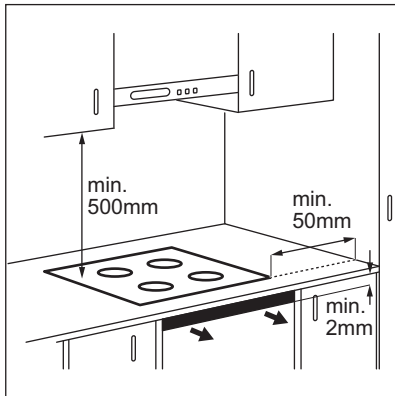

- Kui toitekaabel on viga saanud, tuleb see asendada kaablitüübiga: H05V2V2-F, mis talub 90 °C või kõrgemat temperatuuri. Pöörduge lähimasse teeninduskeskusse.

3.4 Tihendi kinnitamine - Paigaldamine tööpinnale

1. Puhastage tööpind väljalõigatud osa ümbert.
2. Kinnitage pliidi alumise serva küljes olev 2x6 mm tihendiriba klaaskeraamilise pinna välmise serva ümber. Ärge seda venitage. Veenduge, et tihendiriba otsad jääksid pliidi ühe külgserva keskele.
3. Tihendiriba lõikamisel lisage paar millimeetrit varupikkust.
4. Ühendage tihendiriba otsad.

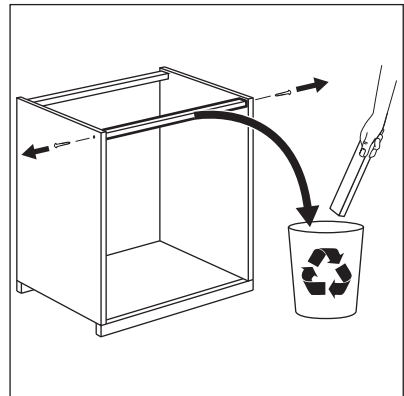

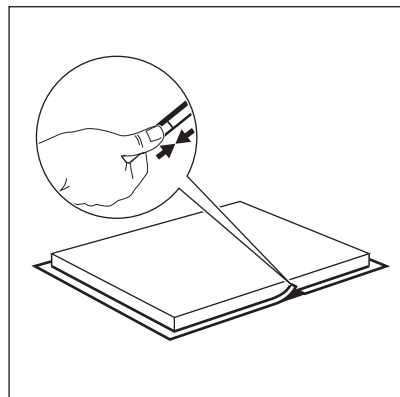
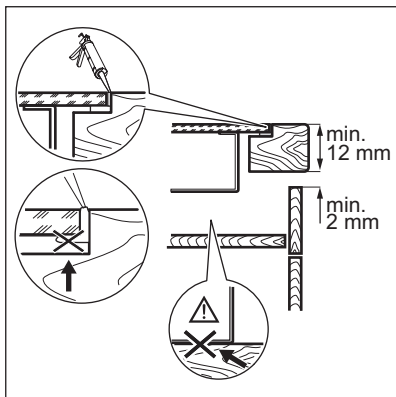
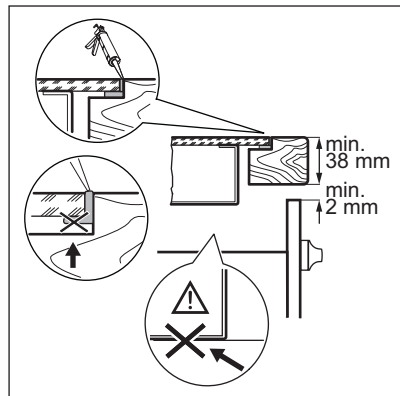
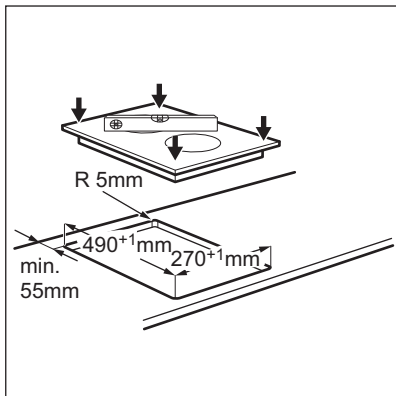
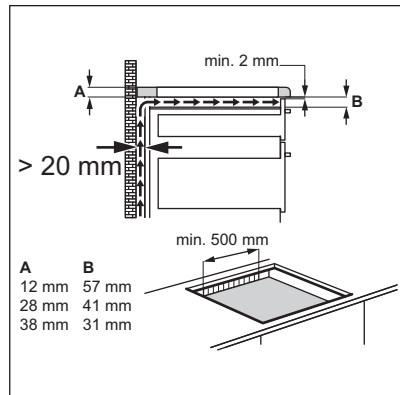
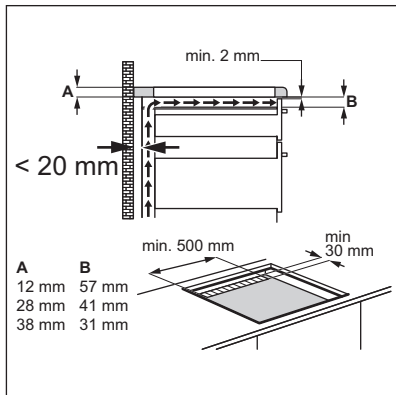

3.6 Rohkem kui ühe pliidi paigaldamine

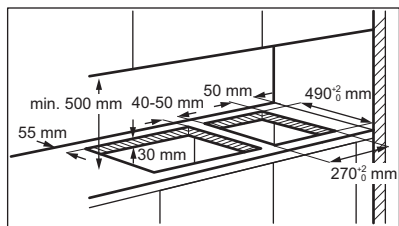

 www.youtube.com/electrolux
www.youtube.com/aeg

How to install your Electrolux Domino Hob - Worktop installation 

4. TOOTE KIRJELDUS

4.1 Keeduala paigutus

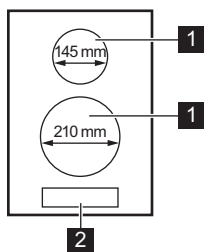

- 1 Induktsioonkeeduala
- 2 Juhtpaneel

4.2 Juhtpaneeli skeem

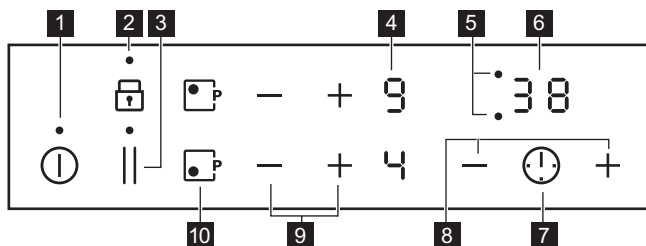

Kasutage seadmega töötamiseks sensorvälju. Ekraanid, indikaatorid ja helid annavad teada, millised funktsioonid on sees.

	Sensor- väli	Funktsioon	Märkus
1		SISSE / VÄLJA	Pliidiplaadi sisse- ja väljalülitamiseks.
2		Lukk / Lapselukk	Juhtpaneeli lukustamiseks/avamiseks.
3		Paus	Funktsiooni sisse- ja väljalülitamiseks.
4	-	Soojusastme näit	Soojusastme näitamiseks.
5	-	Keeduväljade taimerindikaatorid	Näitab, millise välja jaoks aeg on määratud.
6	-	Taimerinäidik	Aja näitamiseks minutites.
7		-	Keeduvälja valimiseks.
8		-	Aja pikendamiseks või lühendamiseks.
9		-	Soojusastme määramiseks.
10		PowerBoost	Funktsiooni sisselülitamiseks.

4.3 Soojusastme näit

Ekraan	Kirjeldus
	Keeduväli on välja lülitatud.
	Keeduväli on sisse lülitatud.
	Paus on sees.
	PowerBoost on sees.
+ number	Tegemist on rikkega.
	OptiHeat Control (3-astmeline jääkkuumuse indikaator): toiduvalmistamise jätkamine / soojashoidmine / jääkkuumus.
	Lukk / Lapselukk on sees.
	Sobimatu või liiga väike nõu, või ei ole keeduväljal üldse nõud.
	Automaatne väljalülitus on sees.

4.4 OptiHeat Control (3-astmeline jääkuumuse indikaator)



HOIATUS!

 Jääkuumusega kaasneb põletusohu.

Jääkuumuse indikaatorid annavad ülevaate kasutatavate keeduväljade jääkuumusest.

Süttida võivad ka külgnevate keeduväljade indikaatorid, isegi juhul, kui te neid parajasti ei kasuta.

Induktsioonkeeduväljad toodavad toiduvalmistamiseks vajalikku kuumust otse keedunõude põhjas. Klaaskeraamika soojeneb nõu soojuse tõttu.

5. IGAPÄEVANE KASUTAMINE



HOIATUS!



Vt ohutust käsitlevaid peatükke.

5.1 Sisse- ja väljalülitamine

Pliidi sisse- või väljalülitamiseks puudutage 1 sekundi vältel .

5.2 Automaatne väljalülitus

Funktsioon seiskab pliidi automaatselt, kui:





- kõik keedualad on välja lülitatud,
- pärast pliidi käivitamist ei määrata soojusastet,
- kui juhtpaneelile on midagi maha läinud või asetatud (nõu, lapp vms) ja seda pole sealt 10 sekundi jooksul eemaldatud. Kõlab helisignaali ja pliit lülitub välja. Eemaldage objekt või puhastage juhtpaneel.
- Pliit läheb liiga kuumaks (nt nõu on kuivat plaadil). Enne kui pliiti uuesti kasutama hakkate, laske keedualal maha jahtuda.
- kasutate sobimatut keedunõud. Sümbol  süttib ja 2 minuti pärast lülitub keeduvälja automaatselt välja.
- te pole keeduala välja lülitanud või soojusastet muutnud. Mõne aja möödudes süttib  ja pliit lülitub välja.

Soojusastme ja pliidi väljalülitusaja vaheline seos:

Soojusaste	Pliit lülitub välja pärast
1 - 2	6 tundi
3 - 4	5 tundi

Soojusaste	Pliit lülitub välja pärast
5	4 tundi
6 - 9	1,5 tundi

5.3 Soojusaste

Soojusastme suurendamiseks puudutage .
Soojusastme vähendamiseks puudutage .
Keeduvälja väljalülitamiseks puudutage samaaegselt  ja .

5.4 PowerBoost

See funktsioon võimaldab induktsiooniga keedualadel rohkem võimsust kasutada. Funktsiooni saab induktsioonkeeduala jaoks sisse lülitada ainult piiratud ajaks. Pärast seda lülitub induktsioonkeeduala automaatselt tagasi kõrgeimale soojusastmele.



Vt jaotist "Tehnilised andmed".

Keeduala jaoks funktsiooni

sisselülitamiseks: puudutage   süttib.

Funktsiooni väljalülitamiseks: puudutage  või .



5.5 Taimer

• Pöördloendur



Seda funktsiooni võite kasutada ühe küpsetusessiooni pikkuse valimiseks.

Kõigepealt valige keeduvälja soojusaste, seejärel funktsioon.

Keeduvälja valimine: puudutage järjest , kuni ilmub keeduvälja indikaator.

Funktsiooni sisselülitamiseks või aja muutmiseks: puudutage taimerit nuppu  või  et valida aeg (00-99 minutit). Kui keeduvälja indikaator hakkab vilkuma, toimub aja pöördloendus.

Järelejäänud aja kontrollimiseks: puudutage  keeduvälja valimiseks. Keeduvälja indikaator hakkab vilkuma. Ekraanil kuvatakse järelejäänud aeg.

Funktsiooni väljalülitamiseks: puudutage  keeduvälja valimiseks ja siis puudutage . Järelejäänud aega loetakse tagurpidi kuni näiduni **00**. Keeduvälja indikaator kustub.

 Kui aeg saab täis, vilgub **00** ja kostab helisignaal. Keeduvälja lülitub välja.

Heli peatamine: puudutage .

• Minutilugeja

Seda funktsiooni saate kasutada, kui pliit on sisse lülitatud, kuid keeduväljad ei tööta. Soojusastme ekraanil kuvatakse .

Funktsiooni sisselülitamiseks: puudutage taimeril  ja siis puudutage  või , et valida aeg. Kui aeg saab täis, kostab helisignaal ja **00** vilgub.

Heli peatamine: puudutage .

Funktsiooni väljalülitamiseks: puudutage  ja seejärel . Järelejäänud aega loetakse tagurpidi kuni näiduni **00**.

 See funktsioon ei mõjuta keeduväljade tööd.

5.6 Paus

Funktsiooniga lülitatakse kõik kasutatavad keedualad madalaimale soojusastmele.

Kui funktsioon töötab, on juhtpaneelil kõik muud sümbolid lukustatud.

Funktsioon ei peata taimerifunktsioone.



Puudutage , et funktsioon aktiveerida.

 süttib. Soojusaste langeb tasemele 1. **Funktsiooni deaktiveerimiseks** puudutage . Süttib eelmine soojuse tase.

5.7 Lukk

Keeduväljade kasutamise ajal saate juhtpaneeli lukustada. See hoiab ära soojusastme kogemata muutmise.

Valige kõigepealt soojusaste.





Funktsiooni sisselülitamiseks: puudutage   süttib 4 sekundiks. Taimer jääb sisselülitatuks.

Funktsiooni väljalülitamiseks: puudutage . Süttib viimati kasutatud soojusaste.





 Pliidi väljalülitamisel lülitub välja ka see funktsioon.

5.8 Lapselukk



See funktsioon hoiab ära pliidiplaadi juhusliku sisselülitamise.

Funktsiooni sisselülitamiseks: käivitage pliit  abil. Ärge valige soojusastet. Puudutage  4 sekundit.  süttib. Lülitage pliit välja  abil.



Funktsiooni väljalülitamiseks: käivitage pliit  abil. Ärge valige soojusastet. Puudutage  4 sekundit.  süttib. Lülitage pliit välja  abil.

Funktsiooni ignoreerimiseks ühe toiduvalmistamise ajaks: lülitage pliit sisse  abil.  süttib. Puudutage  4 sekundi vältel. **Valige soojusaste 10 sekundi jooksul.** Pliiti saab nüüd kasutada. Kui lülitate pliidi välja  abil, on funktsioon jälle sees.

5.9 OffSound Control (helide sisse- ja väljalülitamine)

Lülitage pliit välja. Puudutage  3 sekundi vältel. Ekraan süttib ja kustub. Puudutage 3 sekundit  või  süttib. Puudutage

eesmise vasakpoolse välja nuppu **+**, et valida üks järgnevatest:

-  – helid on väljas
-  – helid on sees

Valiku kinnitamiseks oodake, kuni pliiit automaatselt välja lülitub.

Kui funktsioon on seatud valikule , kuulete helisid ainult järgmistel juhtudel:

- puudutades 
- Minutilugeja jõuab lõpule
- Pöördloendur jõuab lõpule
- kui juhtpaneelile midagi asetatakse.

5.10 Toitehaldus

- Kõik keeduväljad on ühendatud ühte faasi. Vaadake joonist.
- Funktsioon lülitub sisse, kui keeduväljade koguvõimsus ületab faasi maksimaalse elektrivõimsuse.

- Funktsioon jagab võimsuse keeduväljade vahel.
- Funktsioon vähendab teiste keeduväljade võimsust.
- Ekraanil olev soojusastme näit lülitub valitud soojusastmelt vähendatud soojusastmele ja tagasi. Mõne aja pärast jääb vähendatud soojusastme näit vähendatud soojusastmele pideama.

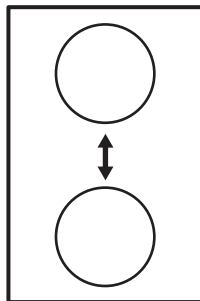

6. VIHJEID JA NÄPUNÄITEID



HOIATUS!

Vt ohutust käsitlevaid peatükke.

6.1 Keeduõud



Induksiooniladel tekitab tugev elektromagnetväli kööginõus kuumuse väga kiiresti.

Kasutage induksiooniladega sobivaid nõusid.

- Keedunõu põhi peaks olema võimalikult paks ja tasane.
- Enne panni asetamist pliidiplaadile kontrollige, kas selle põhi on kuiv ja puhas.
- Kriimustuste vältimiseks ärge libistage ega hõõruge nõusid keraamilisel klaasil.

Keedunõu materjal

- **sobiv:** malm, teras, emallitud teras, roostevaba teras, mitmekihilise põhjaga (vastava tootjapoolse tähistusega).
- **mittesobiv:** alumiinium, vask, messing, klaas, keraamika, portselan.

Keedunõud võib induksioonpliidiplaadil kasutada, kui:

- vesi hakkab keeduvälja kõrgeima soojusastme valimisel väga kiirelt keema.
- magnet tõmbub keedunõu põhjale.

Keedunõu mõõtmed

- Induksioonkeedualad kohanduvad automaatselt nõu põhja suurusega.
- Keeduala tõhusus sõltub keedunõu läbimõõdust. Minimaalsest väiksema põhjaga keedunõu kasutab keeduvälja saadaolevat võimsust ainult osaliselt.
- Nii ohutuse kui ka optimaalsete toiduvalmistulemuste huvides ärge kasutage keedunõusid, mis on suuremad jaotises "Keedualade spetsifikatsioon" nimetatutest. Vältige toiduvalmistamise ajal keedunõude hoidmist juhtpaneeli läheduses. See võib mõjutada juhtpaneeli funktsioneerimist või võib juhuslikult aktiveerida pliidiplaadi funktsioonid.



Vt jaotist "Tehnilised andmed".

6.2 Kasutamisega kaasnevad helid

Kui kuulete:

- pragisevat heli: nõud on tehtud erinevatest materjalidest (mitmekihiline põhi).
- vilinat: kasutatakse ühte või mitut keeduvälja suurel võimsusel ja nõud on tehtud erinevatest materjalidest (mitmekihiline põhi).
- surinat: kasutatakse suurt võimsust.
- klõpsumist: elektrilülitused.
- sisinat, suminat: ventilaator töötab.

Need helid on normaalsed ega ole märgiks pliidi rikkest.

6.3 Näiteid pliidi kasutamisest

Soojusastmete ja keeduvälja tarvitava energia vahel ei ole otsest seost. Soojusastet suurendades ei suurene energiatarve proportsionaalselt. See tähendab, et keskmise soojusastmega keeduvälja kasutab vähem kui poolt oma võimsusest.



Tabelis toodud andmed on ainult orientiirid.

Soojusaste	Kasutamine:	Aeg (min.)	Näpunäited
1	Valmistatud toidu soojashoidmiseks.	vastavalt vajadusele	Pange nõule kaas peale.
1 - 2	Hollandi kaste, sulatamine: või, šokolaad, želatiin.	5 - 25	Aeg-ajalt segage.
1 - 2	Kalgendamise: kohevad omletid, küpsutatud munad.	10 - 40	Valmistage kaane all.
2 - 3	Riisi ja piimatoitude keetmine vaikselt, valmistoidu soojendamine.	25 - 50	Vedeliku kogus peab olema riisi kogusest vähemalt kaks korda suurem, piimatoitude tuleb poole valmistamise järel segada.
3 - 4	Köögilüljade, kala ja liha aurutamine.	20 - 45	Lisage paar supilusikatäit vedelikku.
4 - 5	Kartulite aurutamine.	20 - 60	Kasutage maks. ¼ l vett 750 g kartulite kohta.
4 - 5	Suuremate toidukoguste, hautiste ja suppide valmistamine.	60 - 150	Kuni 3 l vedelikku ning komponendid.
6 - 7	Kergelt praadimine: eskalopid, vasikaliha cordon bleu, karbonaad, kotletid, vorstid, maks, keedutainas, munad, pannkoogid, sõõrikud.	vastavalt vajadusele	Pöörake poole aja möödudes.
7 - 8	Tugev praadimine, praetud kartulid, ribiliha, praetükid.	5 - 15	Pöörake poole aja möödudes.
9	Vee ja pasta keetmine, liha pruunistamine (guljašš, pajapraad), friikartulite valmistamine.		
	Suure koguse vee keetmine. PowerBoost on sisse lülitatud.		

7. PUHASTUS JA HOOLDUS



HOIATUS!

Vt ohutust käsitlevaid peatükke.

7.1 Üldine teave

- Puhastage pliit pärast igakordset kasutamist.
- Kasutage alati puhta põhjaga nõusid.

- Kriimustused või tumedad plekid pinnal ei mõjuta pliidi tööd.
- Kasutage pliidi pinna jaoks sobivat puhastusvahendit.
- Kasutage spetsiaalset klaasikaabitsat.

7.2 Pliidi puhastamine

- **Eemaldage kohe:** sulav plast, plastkile, suhkur ja suhkrut sisaldavad plekid, vastasel korral võib kinnikõrbenud mustus pliiti kahjustada. Püüdke vältida toidu pinnale kõrbemist. Asetage spetsiaalne

kaabits õige nurga all klaaspinnale ja liigutage selle tera pliidi pinnal.

- **Eemaldage, kui pliit on piisavalt jahtunud:** katlakiviplekid, veeplekid, rasvapekid, läikivad metased plekid. Puhastage pliiti niiske lapi ja mitteabrasivse pesuainega. Pärast puhastamist kuivatage pliiti pehme lapiga.
- **Metalse läikega pleki eemaldamine:** kasutage vee ja äädika lahust ja puhastage selles niisutatud lapiga pliidipinda.

8. VEAOTSING







HOIATUS!

Vt ohutust käsitlevaid peatükke.

8.1 Mida teha, kui...

Probleem	Võimalik põhjus	Kõrvaldamise abinõu
Pliidiplaat ei saa käivitada või kasutada.	Pliidiplaat ei ole elektrivõrku ühendatud või ühendus ei ole korralik.	Kontrollige, kas pliidiplaat on õigesti elektrivõrku ühendatud.
	Kaitse on vallandunud.	Veenduge, et tõrke põhjuseks on kaitse. Kui kaitse korduvalt uuesti vallandub, võtke ühendust elektrikuga.
	Te ei vali 10 sekundi jooksul soojusastet.	Käivitage pliidiplaat uuesti ja seadke soojusaste vähemalt 10 sekundi jooksul.
	Puudutasite samaaegselt 2 või enamat puuteala.	Puudutage ainult ühte puuteala.
	Paus on sisse lülitatud.	Vt jaotist "Igapäevane kasutamine".
	Juhtpaneelil on vesi või rasvapekid.	Puhastage juhtpaneel.
Kostab helisignaali ja pliidiplaat lülitub välja. Pliidiplaadi välja lülitumisel kostab helisignaali.	Olete asetanud midagi ühele või enamale andurialale.	Eemaldage andurialadelt mistahes esemed.
Pliidiplaat lülitub välja.	Olete asetanud midagi andurialale ①.	Eemaldage andurialalt mistahes esemed.
Jääkkuumuse indikaator ei lülitu sisse.	Ala ei ole kuum, sest see töötab vaid lühikese aja või andur on kahjustunud.	Kui ala kuumutamiseks kulub liiga palju aega, siis pöörduge volitatud teeninduskeskusesse.
Soojusaste lülitub ühelt astmelt teisele.	Toitehaldus on sees.	Vt jaotist "Igapäevane kasutamine".

Probleem	Võimalik põhjus	Kõrvaldamise abinõu
Andurialad muutuvad kuumaks.	Kööginõu on liiga suur või on paigutatud juhtelementidele liiga lähedale.	Võimalusel asetage suured nõud tagumistele väljadele.
Kui puudutate paneeli andurialasid, puudub heli.	Helid on välja lülitatud.	Lülitage heli sisse. Vt jaotist "Igapäevane kasutamine".
	Lapselukk või Lukk on sees.	Vt jaotist "Igapäevane kasutamine".
	Alal ei ole ühtegi keedunõud.	Asetage alale kööginõu.
	Kasutate ebasobivat nõud.	Kasutage sobivat keedunõud. Vt jaotist "Vihjeid ja näpunäiteid".
	Nõu põhja läbimõõt on liiga väike.	Kasutage sobivate mõõtudega keedunõusid. Vt jaotist "Tehnilised andmed".
 ja number lülitub sisse.	Pliidiplaadil on tõrge.	Lülitage pliidiplaat välja ja käivitage uuesti 30 sekundi möödudes. Kui  süttib uuesti, eemaldage pliidiplaat vooluvõrgust. Lülitage pliidiplaat vooluvõrku tagasi 30 sekundi pärast. Kui probleem püsib, pöörduge volitatud teeninduskeskuse.
Võite kuulda pidevat helisignaali.	Elektriühendus ei ole nõuetekohane.	Eemaldage pliidiplaat vooluvõrgust. Laske kvalifitseeritud elektrikul ühendused üle kontrollida.

8.2 Kui lahendust ei leidu...

Kui te ei suuda probleemile ise lahendust leida, siis võtke ühendust edasimüüja või teeninduskeskusega. Andke teada andmesildil olevad andmed. Esitage ka kolmekohaline tähtedest koosnev klaaskeraamika kood (selle leiate klaasplaadi

nurgast) ja kuvatud veateade. Mõelge, kas olete pliiti kindlasti õigesti kasutanud. Kui seadet on valesti kasutatud, ei tarvitse teeninduse tehnika või edasimüüja töö isegi garantiiajal tasuta olla. Teenindust ja garantiitingimusi puudutavad juhised leiate garantiibrošüürist.

9. TEHNILISED ANDMED

9.1 Keeduväljade tehnilised näitajad

Keeduväli	Nimivõimsus (max soojusaste)	PowerBoost [W]	PowerBoost maksimumkestus [min]	Nõu läbimõõt [mm]
Keskmine eesmine	2300	3700	10	180 - 210
Keskmine tagumine	1400	2500	4	125 - 145

Keeduväljade võimsus võib tabelis toodud andmetest veidi erineda. See muutub olenevalt keedunõude materjalist ja mõõtmetest.

Parimate tulemuste saamiseks kasutage nõusid, mille läbimõõt ei ole tabelis toodust suurem.

9.2 Tarvikute kotis olevad sildid

Kleepige iseliimuvad sildid nii, nagu allpool näha:

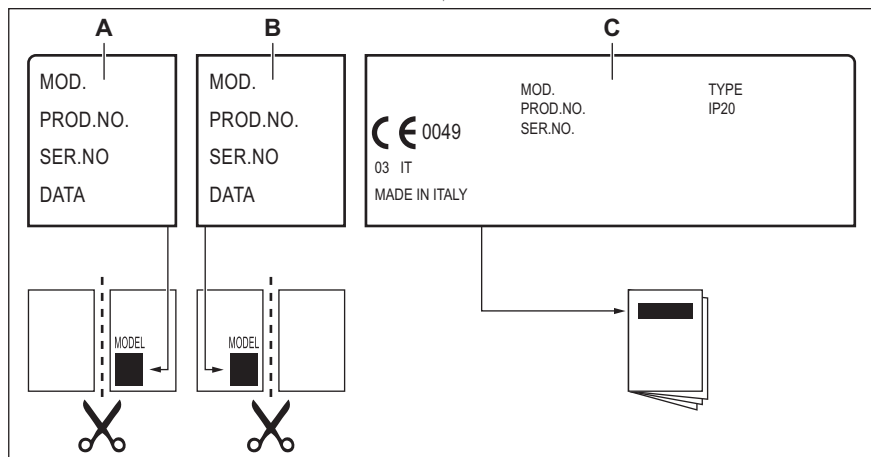

- A. Kleepige see garantiikaardile ja saatke see osa ära (kui see on olemas).
B. Kleepige see garantiikaardile ja hoidke see alles (kui see on olemas).
C. Kleepige see juhistebrošuurile.

10. ENERGIATÕHUSUS

10.1 Tooteteave vastavalt EU 66/2014 kehtib ainult EL-i turu jaoks

Mudeli tunnus	LIT30230C	
Keeduplaadi tüüp	Integreeritud pliit	
Keeduväljade arv	2	
Kuumutamisiis	Induktsioon	
Ringikujuliste keeduväljade läbimõõt (Ø)	Keskmine eesmine	21,0 cm
	Keskmine tagumine	14,5 cm
Keeduvälja energiatarbimine (EC electric cooking)	Keskmine eesmine	188,9 Wh/kg
	Keskmine tagumine	183,4 Wh/kg
Pliidi energiatarbimine (EC electric hob)	186,2 Wh/kg	

EN 60350-2 - Kodumajapidamises kasutatavad elektrilised toiduvalmistusseadmed - Osa 2: Pliidid - Meetodid jõudluse mõõtmiseks

10.2 Energiasääst

Järgmisi nõuandeid järgides saate igapäevaselt energiat kokku hoida.

- Vett kuumutades piirduge vajaliku kogusega.
- Võimalusel pange keedunõule alati kaas peale.
- Enne keeduvälja sisselülitamist asetage sellele keedunõu.

- Pange väiksem nõu väiksemale keeduväljale.
- Pange nõu otse keeduvälja keskele.
- Toidu soojashoidmiseks või sulatamiseks kasutage jääkkuumust.

11. JÄÄTMEKÄITLUS

Sümboliga  tähistatud materjalid võib ringlusse suunata. Selleks viige pakendid vastavatesse konteineritesse. Aidake hoida keskkonda ja inimeste tervist ja suunake elektri- ja elektroonilised jäätmed ringlusse.

Ärge visake sümboliga  tähistatud

seadmeid muude majapidamisjäätmete hulka. Viige seade kohalikku ringluspunkti või pöörduge abi saamiseks kohalikku omavalitsusse.

NOUS PENSONS À VOUS

Merci d'avoir choisi un appareil Electrolux. Vous avez choisi un produit qui bénéficie de décennies d'expérience professionnelle et d'innovation. Ingénieux et élégant, il a été pensé pour vous. C'est la raison pour laquelle vous pouvez avoir la certitude d'obtenir d'excellents résultats à chaque utilisation.

Bienvenue chez Electrolux

Consultez notre site pour :



Obtenir des conseils d'utilisation, des brochures, un dépanneur, des informations sur le service et les réparations :

www.electrolux.com/support



Enregistrer votre produit pour un meilleur service :

www.registerelectrolux.com



Acheter des accessoires, consommables et pièces de rechange d'origine pour votre appareil :

www.electrolux.com/shop

SERVICE ET ASSISTANCE À LA CLIENTÈLE

N'utilisez que des pièces de rechange d'origine.

Avant de contacter notre centre de service agréé, assurez-vous de disposer des informations suivantes : Modèle, PNC, numéro de série.

Ces informations figurent sur la plaque signalétique.

 Avertissement/Consignes de sécurité

 Informations générales et conseils

 Informations environnementales

Sous réserve de modifications.

TABLE DES MATIÈRES

1. INFORMATIONS DE SÉCURITÉ.....	108
2. CONSIGNES DE SÉCURITÉ.....	111
3. INSTALLATION.....	113
4. DESCRIPTION DE L'APPAREIL.....	116
5. UTILISATION QUOTIDIENNE.....	118
6. CONSEILS.....	120
7. ENTRETIEN ET NETTOYAGE.....	122
8. DÉPANNAGE.....	122
9. CARACTÉRISTIQUES TECHNIQUES.....	124
10. RENDEMENT ÉNERGÉTIQUE.....	125
11. EN MATIÈRE DE PROTECTION DE L'ENVIRONNEMENT.....	126

1. INFORMATIONS DE SÉCURITÉ

Avant d'installer et d'utiliser cet appareil, lisez soigneusement les instructions fournies. Le fabricant ne pourra être tenu pour

responsable des blessures et dégâts résultant d'une mauvaise installation ou utilisation. Conservez toujours les instructions dans un lieu sûr et accessible pour vous y référer ultérieurement.

1.1 Sécurité des enfants et des personnes vulnérables

- Cet appareil peut être utilisé par des enfants âgés d'au moins 8 ans et par des personnes ayant des capacités physiques, sensorielles ou mentales réduites ou dénuées d'expérience ou de connaissance, s'ils sont correctement surveillés ou si des instructions relatives à l'utilisation de l'appareil en toute sécurité leur ont été données et s'ils comprennent les risques encourus.
- Les enfants entre 3 et 8 ans et les personnes ayant un handicap très important et complexe doivent être tenus à l'écart de l'appareil, à moins d'être surveillés en permanence.
- Les enfants de moins de 3 ans doivent être tenus à l'écart de l'appareil, à moins d'être surveillés en permanence.
- Ne laissez pas les enfants jouer avec l'appareil.
- Ne laissez pas les emballages à la portée des enfants et jetez-les convenablement.
- **AVERTISSEMENT** : Tenez les enfants et les animaux éloignés de l'appareil lorsqu'il est en cours de fonctionnement ou lorsqu'il refroidit. Les parties accessibles deviennent chaudes en cours d'utilisation.
- Si l'appareil est équipé d'un dispositif de sécurité enfants, nous vous recommandons de l'activer.
- Le nettoyage et l'entretien ne doivent pas être effectués par des enfants sans surveillance.

1.2 Sécurité générale

- **AVERTISSEMENT** : L'appareil et ses parties accessibles deviennent chauds pendant son fonctionnement. Veillez à ne pas toucher les éléments chauffants.

- **AVERTISSEMENT** : Il peut être dangereux de laisser chauffer de la graisse ou de l'huile sans surveillance sur une table de cuisson car cela pourrait provoquer un incendie.
- N'essayez **JAMAIS** d'éteindre un feu avec de l'eau. Éteignez l'appareil puis couvrez les flammes, par exemple avec un couvercle ou une couverture ignifuge.
- **ATTENTION** : L'appareil ne doit pas être branché à l'alimentation en utilisant un appareil de connexion externe comme un minuteur, ou branché à un circuit qui est régulièrement activé/désactivé par un fournisseur d'énergie.
- **ATTENTION** : Toute cuisson doit être surveillée. Une cuisson courte doit être surveillée en permanence.
- **AVERTISSEMENT** : Risque d'incendie ! N'entreposez rien sur les surfaces de cuisson.
- Ne posez pas d'objets métalliques tels que couteaux, fourchettes, cuillères ou couvercles sur la table de cuisson car ils pourraient chauffer.
- N'utilisez pas l'appareil avant de l'avoir installé dans la structure encastrée.
- N'utilisez pas de nettoyeur vapeur pour nettoyer l'appareil.
- Après utilisation, éteignez toujours la zone de cuisson à l'aide de la manette de commande correspondante et ne vous fiez pas à la détection des récipients.
- Si la surface vitrocéramique / en verre est fissurée, éteignez l'appareil et débranchez-le. Si l'appareil est branché à l'alimentation secteur directement en utilisant une boîte de jonction, retirez le fusible pour déconnecter l'appareil de l'alimentation secteur. Dans tous les cas, contactez le service après-vente agréé.
- Si le câble d'alimentation est endommagé, il doit être remplacé par le fabricant, un service de maintenance agréé ou un technicien qualifié afin d'éviter tout danger.
- **AVERTISSEMENT** : Utilisez uniquement les dispositifs de protection pour table de cuisson conçus ou indiqués comme adaptés par le fabricant de l'appareil de cuisson dans les

instructions d'utilisation, ou les dispositifs de protection pour table de cuisson intégrés à l'appareil. L'utilisation de dispositifs de protection non adaptés peut entraîner des accidents.

2. CONSIGNES DE SÉCURITÉ

2.1 Installation



AVERTISSEMENT!

L'appareil doit être installé uniquement par un professionnel qualifié.



AVERTISSEMENT!

Risque de blessure corporelle ou de dommages matériels.

- Retirez l'intégralité de l'emballage.
- N'installez pas et ne branchez pas un appareil endommagé.
- Suivez scrupuleusement les instructions d'installation fournies avec l'appareil.
- Respectez l'espacement minimal requis par rapport aux autres appareils et éléments.
- Soyez toujours vigilants lorsque vous déplacez l'appareil car il est lourd. Utilisez toujours des gants de sécurité et des chaussures fermées.
- Isolez les surfaces découpées à l'aide d'un matériau d'étanchéité pour éviter que la moisissure cause des gonflements.
- Protégez la partie inférieure de l'appareil de la vapeur et de l'humidité.
- N'installez pas l'appareil à proximité d'une porte ou sous une fenêtre. Les récipients chauds risqueraient de tomber de l'appareil lors de l'ouverture de celles-ci.
- Si l'appareil est installé au-dessus de tiroirs, assurez-vous qu'il y a suffisamment d'espace entre le fond de l'appareil et le tiroir supérieur pour que l'air puisse circuler.
- Le dessous de l'appareil peut devenir très chaud. Veillez à installer un panneau de séparation sous l'appareil pour en bloquer l'accès. Ce panneau peut être en contreplaqué, provenir d'un autre meuble de cuisine, et doit être composé d'un matériau non inflammable.

- Le panneau de séparation doit couvrir entièrement l'espace sous la table de cuisson.
- Assurez-vous de laisser un espace de ventilation de 2 mm entre le plan de travail et l'avant de l'appareil qui est installé dessous. La garantie ne couvre pas les dommages causés par l'absence d'un espace de ventilation adéquat.

2.2 Branchement électrique



AVERTISSEMENT!

Risque d'incendie ou d'électrocution.

- Tous les raccordements électriques doivent être effectués par un électricien qualifié.
- L'appareil doit être relié à la terre.
- Avant toute intervention, assurez-vous que l'appareil est débranché.
- Assurez-vous que les paramètres figurant sur la plaque signalétique correspondent aux données électriques nominale de l'alimentation secteur.
- Assurez-vous que l'appareil est bien installé. Un câble d'alimentation lâche et inapproprié ou une fiche (si présente) non serrée peuvent être à l'origine d'une surchauffe des bornes.
- Utilisez le câble d'alimentation électrique approprié.
- Ne laissez pas le câble d'alimentation s'emmêler.
- Assurez-vous qu'une protection anti-électrocution est installée.
- Utilisez un collier anti-traction sur le câble.
- Assurez-vous que le câble d'alimentation ou la fiche (si présente) n'entrent pas en contact avec les surfaces brûlantes de l'appareil ou les récipients brûlants lorsque vous branchez l'appareil à des prises électriques situées à proximité.

- N'utilisez pas d'adaptateurs multiprise et de rallonges.
- Veillez à ne pas endommager la fiche secteur (si présente) ni le câble d'alimentation. Contactez notre service après-vente agréé ou un électricien pour remplacer le câble d'alimentation s'il est endommagé.
- La protection contre les chocs des parties sous tension et isolées doit être fixée de telle manière qu'elle ne puisse pas être enlevée sans outils.
- Ne branchez la fiche secteur dans la prise secteur qu'à la fin de l'installation. Assurez-vous que la prise secteur est accessible après l'installation.
- Si la prise secteur est détachée, ne branchez pas la fiche secteur.
- Ne tirez pas sur le câble secteur pour débrancher l'appareil. Tirez toujours sur la fiche de la prise secteur.
- N'utilisez que des systèmes d'isolation appropriés : des coupe-circuits, des fusibles (les fusibles à visser doivent être retirés du support), un disjoncteur différentiel et des contacteurs.
- L'installation électrique doit comporter un dispositif d'isolation qui vous permet de déconnecter l'appareil du secteur à tous les pôles. Le dispositif d'isolement doit avoir une largeur d'ouverture de contact de 3 mm minimum.

2.3 Utilisation



AVERTISSEMENT!

Risque de blessures, de brûlures ou d'électrocution.

- Avant la première utilisation, retirez les emballages, les étiquettes et les films de protection (si présents).
- Cet appareil est exclusivement destiné à une utilisation domestique.
- Ne modifiez pas les caractéristiques de cet appareil.
- Assurez-vous que les orifices de ventilation ne sont pas bouchés.
- Ne laissez jamais l'appareil sans surveillance pendant son fonctionnement.
- Éteignez les zones de cuisson après chaque utilisation.
- Ne vous fiez pas uniquement au détecteur de récipient.

- Ne posez pas de couverts ou de couvercles sur les zones de cuisson. Elles sont chaudes.
- N'utilisez jamais cet appareil avec les mains mouillées ou lorsqu'il est en contact avec de l'eau.
- N'utilisez jamais l'appareil comme plan de travail ou comme plan de stockage.
- Si la surface de l'appareil présente des fêlures, débranchez immédiatement l'appareil pour éviter tout risque d'électrocution.
- Les porteurs de pacemakers doivent rester à une distance minimale de 30 cm des zones de cuisson à induction lorsque l'appareil est en cours de fonctionnement.
- Lorsque vous versez un aliment dans de l'huile chaude, elle peut éclabousser.



AVERTISSEMENT!

Risque d'incendie et d'explosion.

- Les graisses et l'huile chaudes peuvent dégager des vapeurs inflammables. Tenez les flammes ou les objets chauds éloignés des graisses et de l'huile lorsque vous vous en servez pour cuisiner.
- Les vapeurs dégagées par l'huile très chaude peuvent provoquer une combustion spontanée.
- L'huile qui a servi contient des restes d'aliments pouvant provoquer un incendie à température plus faible que l'huile n'ayant jamais servi.
- Ne placez pas de produits inflammables ou d'éléments imbibés de produits inflammables à l'intérieur ou à proximité de l'appareil, ni sur celui-ci.



AVERTISSEMENT!

Risque d'endommagement de l'appareil.

- Ne laissez pas de récipients chauds sur le bandeau de commande.
- Ne posez pas de couvercle de casserole chaud sur la surface en verre de la table de cuisson.
- Ne laissez pas le contenu des récipients s'évaporer entièrement.
- Prenez soin de ne pas laisser tomber d'objets ou de récipients sur l'appareil. Sa surface risque d'être endommagée.

- Ne faites jamais fonctionner les zones de cuisson avec des récipients de cuisson vides ou sans aucun récipient de cuisson.
- Ne placez jamais de papier aluminium sur l'appareil.
- N'utilisez pas de récipients en fonte ou en aluminium, ni de récipients dont le fond est endommagé et rugueux. Ils risqueraient de rayer le verre ou la surface vitrocéramique. Soulevez toujours ces objets lorsque vous devez les déplacer sur la surface de cuisson.
- Cet appareil est exclusivement destiné à un usage culinaire. Ne l'utilisez pas pour des usages autres que celui pour lequel il a été conçu, à des fins de chauffage par exemple.

2.4 Entretien et Nettoyage

- Nettoyez régulièrement l'appareil afin de maintenir le revêtement en bon état.
- Mettez à l'arrêt l'appareil et laissez-le refroidir avant de le nettoyer.
- Ne pulvérisez pas d'eau ni de vapeur pour nettoyer l'appareil.
- Nettoyez l'appareil avec un chiffon doux humide. Utilisez uniquement des produits de lavage neutres. N'utilisez pas de produits abrasifs, de tampons à récurer, de solvants ni d'objets métalliques.

2.5 Service

- Pour réparer l'appareil, contactez le service après-vente agréé. Utilisez

uniquement des pièces de rechange d'origine.

- Concernant la/les lampe(s) à l'intérieur de ce produit et les lampes de rechange vendues séparément : Ces lampes sont conçues pour résister à des conditions physiques extrêmes dans les appareils électroménagers, telles que la température, les vibrations, l'humidité, ou sont conçues pour signaler des informations sur le statut opérationnel de l'appareil. Elles ne sont pas destinées à être utilisées dans d'autres applications et ne conviennent pas à l'éclairage des pièces d'un logement.

2.6 Mise au rebut



AVERTISSEMENT!

Risque de blessure ou d'asphyxie.

- Contactez votre service municipal pour obtenir des informations sur la marche à suivre pour mettre l'appareil au rebut.
- Débranchez l'appareil de l'alimentation électrique.
- Coupez le câble d'alimentation au ras de l'appareil et mettez-le au rebut.

3. INSTALLATION



AVERTISSEMENT!

Reportez-vous aux chapitres concernant la sécurité.

3.1 Avant l'installation

Avant d'installer la table de cuisson, notez les informations de la plaque signalétique ci-dessous. La plaque signalétique se trouve au bas de la table de cuisson.

Modèle
 PNC
 Numéro de série

3.2 Tables de cuisson intégrées

Les tables de cuisson encastrables ne peuvent être mises en fonctionnement qu'après avoir été installées dans des meubles et sur des plans de travail homologués et adaptés.

3.3 Câble d'alimentation

- La table de cuisson est fournie avec un câble d'alimentation.
- Pour remplacer le câble d'alimentation endommagé, utilisez le type de câble suivant : H05V2V2-F qui doit supporter

une température minimale de 90 °C.
Contactez votre service après-vente.

3.4 Installation du joint - Installation superposée

1. Nettoyez la zone de découpe du plan de travail.
2. Placez le joint de 2x6 mm fourni sur le bord inférieur de la table de cuisson, le

long du bord externe de la surface vitrocéramique. N'étirez pas le joint. Assurez-vous que les extrémités du joint se trouvent au milieu d'un bord latéral de la table de cuisson.

3. Lorsque vous découpez le joint, ajoutez quelques millimètres de longueur.
4. Rassemblez les deux extrémités du joint.

3.5 Montage

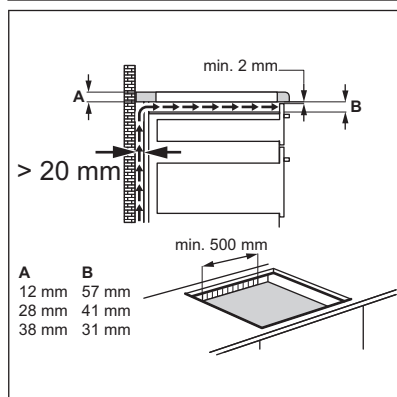
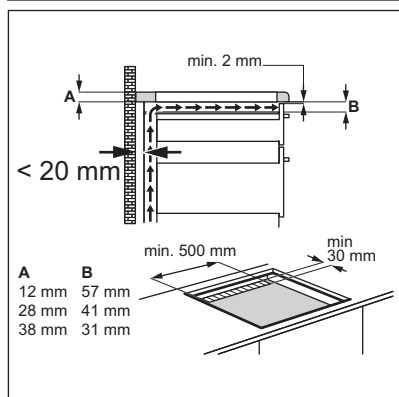
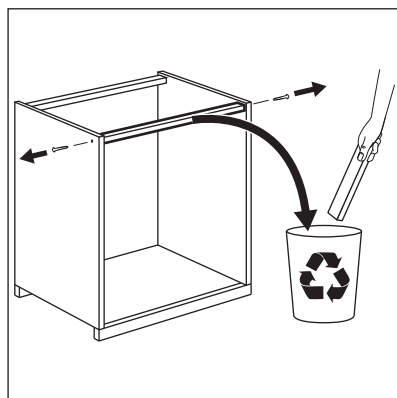
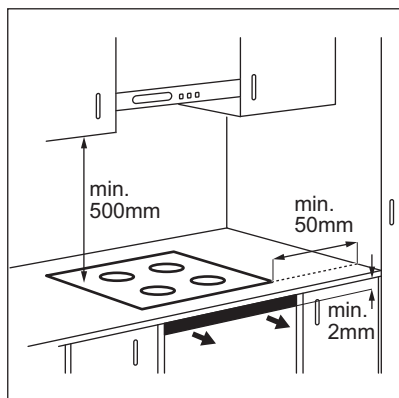

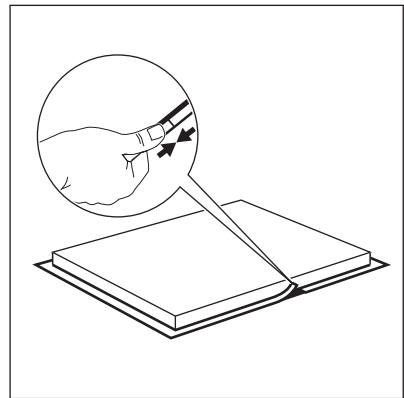
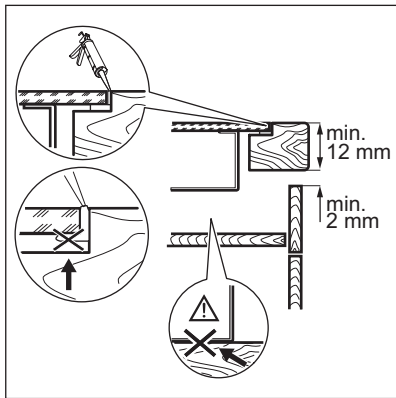
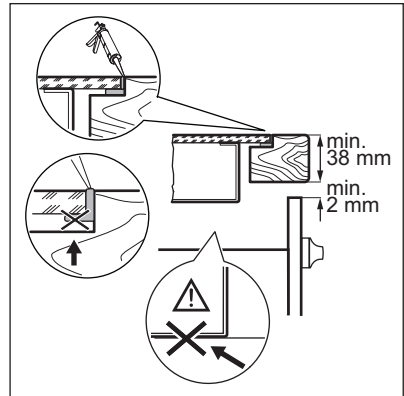
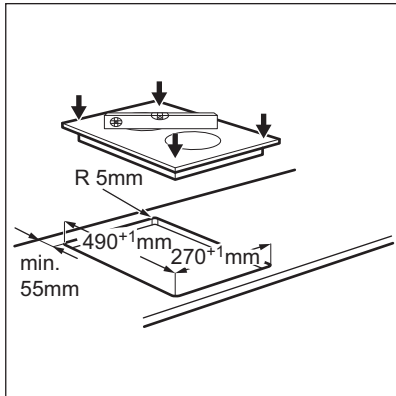

3.6 Installation de plusieurs tables de cuisson

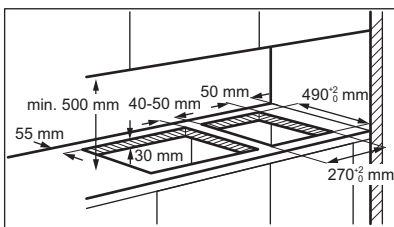

 **YouTube** www.youtube.com/electrolux
www.youtube.com/aeg

How to install your Electrolux
Domino Hob - Worktop installation



4. DESCRIPTION DE L'APPAREIL

4.1 Agencement des zones de cuisson

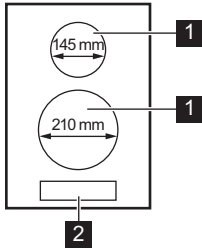



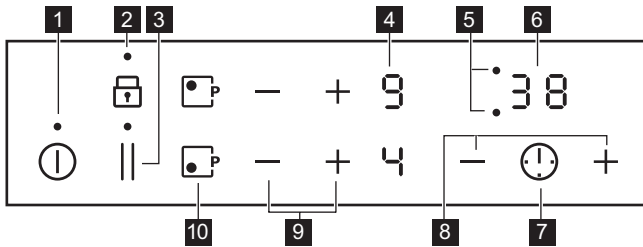

- 1** Zone de cuisson à induction
- 2** Bandeau de commande

4.2 Description du bandeau de commande











Les touches sensibles permettent de faire fonctionner l'appareil. Les affichages, les voyants et les signaux sonores indiquent les fonctions activées.

1	2	3	4	5	6
1		MARCHE / ARRÊT	Pour allumer et éteindre la table de cuisson.		
2		Touches Verrouil. / Dispositif de sécurité enfant	Pour verrouiller ou déverrouiller le bandeau de commande.		
3		Pause	Pour activer et désactiver la fonction.		
4	-	Indicateur du niveau de cuisson	Pour indiquer le niveau de cuisson.		
5	-	Voyants du minuteur des zones de cuisson	Pour indiquer la zone à laquelle se réfère la durée sélectionnée.		
6	-	Affichage du minuteur	Pour indiquer la durée, en minutes.		

Touche sensible	Fonction	Commentaire
7 	-	Pour choisir la zone de cuisson.
8 	-	Pour augmenter ou diminuer la durée.
9 	-	Pour sélectionner un niveau de cuisson.
10 	PowerBoost	Pour activer la fonction.

4.3 Affichage du niveau de cuisson

Afficheur	Description
	La zone de cuisson est désactivée.
	La zone de cuisson est activée.
	Pause est activé.
	PowerBoost est activé.
	Une anomalie de fonctionnement s'est produite.
	OptiHeat Control (indicateur de chaleur résiduelle en 3 étapes): continuer la cuisson / maintien au chaud / chaleur résiduelle.
	Touches Verrouil. / Dispositif de sécurité enfant est activée.
	Le récipient est inapproprié ou trop petit, ou bien il n'y a pas de récipient sur la zone de cuisson.
	Arrêt automatique est activé.

4.4 OptiHeat Control (indicateur de chaleur résiduelle en 3 étapes)



AVERTISSEMENT!

 Il y a risque de brûlures par la chaleur résiduelle.

Les voyants indiquent le niveau de chaleur résiduelle des zones de cuisson que vous

utilisez actuellement. Les voyants des zones voisines peuvent également s'allumer, même si vous ne les utilisez pas.

Les zones de cuisson à induction génèrent la chaleur nécessaire directement sur le fond des récipients de cuisson. La vitrocéramique est chauffée par la chaleur des récipients.

5. UTILISATION QUOTIDIENNE



AVERTISSEMENT!



Reportez-vous aux chapitres concernant la sécurité.

5.1 Activation et désactivation

Appuyez sur  pendant 1 seconde pour activer ou désactiver la table de cuisson.

5.2 Arrêt automatique





Cette fonction arrête la table de cuisson automatiquement si :

- toutes les zones de cuisson sont désactivées,
- vous ne réglez pas le niveau de cuisson après avoir allumé la table de cuisson,
- vous avez renversé quelque chose ou placé un objet sur le bandeau de commande pendant plus de 10 secondes (une casserole, un torchon, etc.). Un signal sonore retentit et la table de cuisson s'éteint. Enlevez l'objet ou nettoyez le bandeau de commande.
- la table de cuisson surchauffe (par ex. lorsqu'un récipient chauffe à vide). Laissez la zone de cuisson refroidir avant d'utiliser à nouveau la table de cuisson.
- vous avez utilisé un récipient inadapté. Le symbole  s'allume et la zone de cuisson se désactive automatiquement au bout de 2 minutes.
- vous ne désactivez pas la zone de cuisson ou ne modifiez pas le niveau de cuisson. Au bout de quelques instants,  s'allume et la table de cuisson s'éteint.

La relation entre le niveau de cuisson et la durée après laquelle la table de cuisson s'éteint :

Niveau de cuisson	La table de cuisson s'éteint au bout de
1 - 2	6 heures
3 - 4	5 heures
5	4 heures
6 - 9	1,5 heure

5.3 Niveau de cuisson



Appuyez sur  pour augmenter le niveau de cuisson. Appuyez sur  pour diminuer le niveau de cuisson. Appuyez simultanément sur  et  pour désactiver la zone de cuisson.

5.4 PowerBoost

Cette fonction vous permet d'augmenter la puissance des zones de cuisson à induction. La fonction peut être activée pour la zone de cuisson à induction uniquement pour une durée limitée. Lorsque cette durée est écoulée, la zone de cuisson à induction revient automatiquement au niveau de cuisson le plus élevé.



Reportez-vous au chapitre « Caractéristiques techniques ».

Pour activer la fonction pour une zone de cuisson : appuyez sur   s'allume.

Pour désactiver la fonction : appuyez sur  ou .

5.5 Minuteur

• Minuteur à rebours



Vous pouvez utiliser cette fonction pour régler la durée d'une seule session de cuisson.

Sélectionnez d'abord le niveau de cuisson de la zone de cuisson, puis réglez la fonction.



Pour sélectionner la zone de cuisson :

appuyez sur  à plusieurs reprises jusqu'à ce que l'indicateur d'une zone de cuisson apparaisse.

Pour activer la fonction ou modifier la

durée : appuyez sur la touche  ou  du minuteur pour régler la durée (de 00 à 99 minutes). Lorsque le voyant de la zone de cuisson commence à clignoter, le décompte commence.

Pour voir le temps restant : appuyez sur la touche  pour sélectionner la zone de cuisson. Le voyant de la zone de cuisson commence à clignoter. L'affichage indique la durée restante.



Pour désactiver la fonction : appuyez sur  pour sélectionner la zone de cuisson, puis appuyez sur . Le décompte s'effectue jusqu'à **00**. L'indicateur de la zone de cuisson disparaît.

 Lorsque le compte à rebours est terminé, un signal sonore retentit et **00** clignote. La zone de cuisson se désactive.



Pour arrêter le signal sonore : appuyez sur .

• Minuteur

Vous pouvez utiliser cette fonction lorsque la table de cuisson est allumée et les zones de cuisson ne sont pas activées. L'affichage du niveau de cuisson indique .

Pour activer la fonction : appuyez sur la touche  puis sur la touche  ou  du minuteur pour régler la durée. Lorsque le temps est écoulé, un signal sonore retentit et **00** clignote.

Pour arrêter le signal sonore : appuyez sur .

Pour désactiver la fonction : appuyez sur  puis appuyez sur . Le décompte s'effectue jusqu'à **00**.

 Cette fonction est sans effet sur le fonctionnement des zones de cuisson.



5.6 Pause

Cette fonction sélectionne le niveau de cuisson le plus bas pour toutes les zones de cuisson activées.

Lorsque la fonction est en cours, tous les autres symboles du bandeau de commande sont verrouillés.

La fonction ne désactive pas les fonctions du minuteur.



Appuyez sur  pour activer la fonction.

 apparaît. Le niveau de cuisson passe à 1. **Pour désactiver la fonction,** appuyez sur . Le niveau de cuisson précédent est activé.

5.7 Touches Verrouil.

Vous pouvez verrouiller le bandeau de commande pendant que les zones de cuisson fonctionnent. Vous éviterez ainsi une modification accidentelle du réglage du niveau de cuisson.

Réglez d'abord le niveau de cuisson.





Pour activer la fonction : appuyez sur .  s'affiche pendant 4 secondes. Le minuteur reste activé.

Pour désactiver la fonction : appuyez sur . Le niveau de cuisson précédent s'allume.



 Lorsque vous éteignez la table de cuisson, cette fonction est également désactivée.



5.8 Dispositif de sécurité enfant

Cette fonction permet d'éviter une utilisation involontaire de la table de cuisson.

Pour activer la fonction : activez la table de cuisson avec . Ne sélectionnez pas de réglage de niveau de cuisson. Appuyez sur  pendant 4 secondes.  s'allume. Éteignez la table de cuisson en appuyant sur .

Pour désactiver la fonction : activez la table de cuisson avec . Ne sélectionnez pas de réglage de niveau de cuisson.

Appuyez sur  pendant 4 secondes.  s'allume. Éteignez la table de cuisson en appuyant sur .

Pour désactiver la fonction le temps d'une cuisson : activez la table de cuisson avec .  s'allume. Appuyez sur  pendant 4 secondes. **Réglez le niveau de cuisson dans les 10 secondes qui suivent.** Vous pouvez utiliser la table de cuisson. Lorsque

vous éteignez la table de cuisson avec ①, la fonction est de nouveau activée.

5.9 OffSound Control (Désactivation et activation des signaux sonores)

Éteignez la table de cuisson. Appuyez sur ① pendant 3 secondes. L'affichage s'allume, puis s'éteint. Appuyez sur || pendant 3 secondes. [60] ou [61] s'allume. Appuyez sur + de la zone avant gauche pour choisir l'une des options suivantes :

- [61] - les signaux sonores sont désactivés

- [60] - les signaux sonores sont activés

Pour confirmer le réglage, attendez que la table de cuisson s'éteigne automatiquement.

Lorsque cette fonction est réglée sur [61], l'appareil émet des signaux sonores uniquement lorsque :

- vous appuyez sur ①
- Minuteur se termine
- Minuteur à rebours se termine
- vous posez un objet sur le bandeau de commande.

5.10 Gestion alimentation

- Toutes les zones de cuisson sont reliées à une phase. Reportez-vous à l'illustration.

- La fonction s'active lorsque la charge électrique totale des zones de cuisson dépasse la charge électrique maximale de la phase.
- La fonction répartit la puissance entre les zones de cuisson.
- La fonction diminue la puissance des autres zones de cuisson.
- L'affichage des niveaux de cuisson des zones réduites alterne entre le niveau de cuisson choisi et le niveau de cuisson réduit. Après quelques minutes, l'affichage des niveaux de cuisson des zones réduites affiche le niveau de cuisson réduit seul.

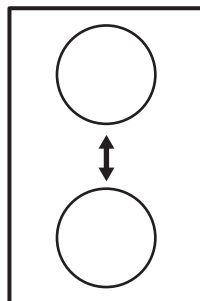

6. CONSEILS



AVERTISSEMENT!

Reportez-vous aux chapitres concernant la sécurité.

6.1 Récipients de cuisson



Pour les zones de cuisson à induction, un champ électromagnétique puissant crée très rapidement la chaleur dans le récipient.

Utilisez les zones de cuisson à induction avec un récipient de cuisson adapté.

- Le fond du récipient de cuisson doit être aussi plat et épais que possible.
- Assurez-vous que le fond du récipient est propre avant de le placer sur la surface de la table de cuisson.
- Afin d'éviter les rayures, ne faites pas glisser et ne frottez pas le récipient sur la surface vitrocéramique.

Matériaux des récipients de cuisson

- **corrects** : fonte, acier, acier émaillé, acier inoxydable, fond multicouche (homologué par le fabricant).
- **incorrects** : aluminium, cuivre, laiton, verre, céramique, porcelaine.

Les récipients de cuisson conviennent pour l'induction si :

- une petite quantité d'eau contenue dans un récipient chauffe dans un bref laps de temps sur une zone de cuisson réglée sur le niveau de cuisson maximal.
- un aimant adhère au fond du récipient.

Dimensions des récipients de cuisson

- Les zones de cuisson à induction s'adaptent automatiquement au diamètre du fond du récipient utilisé.
- L'efficacité de la zone de cuisson dépend du diamètre du récipient. Un récipient plus petit que le diamètre minimal recommandé ne reçoit qu'une petite partie de la puissance générée par la zone de cuisson.
- Pour des raisons de sécurité et des résultats de cuisson optimaux, n'utilisez pas de récipient plus grand qu'indiqué dans la section « Caractéristiques des zones de cuisson ». Évitez de garder les récipients à proximité du bandeau de commande durant la cuisson. Cela peut affecter le fonctionnement du bandeau de commande ou activer accidentellement les fonctions de la table de cuisson.



Reportez-vous au chapitre « Caractéristiques techniques ».

6.2 Bruits pendant le fonctionnement

Si vous entendez :

- craquement : le récipient est composé de différents matériaux (conception « sandwich »).
- sifflement : vous utilisez une zone de cuisson avec un niveau de puissance élevé et le récipient est composé de différents matériaux (conception « sandwich »).
- bourdonnement : vous utilisez un niveau de puissance élevé.
- cliquetis : une commutation électrique se produit.
- sifflement, bourdonnement : le ventilateur fonctionne.

Ces bruits sont normaux et n'indiquent pas une anomalie de l'appareil.

6.3 Exemples de cuisson

Le rapport entre le niveau de cuisson et la consommation énergétique de la zone de cuisson n'est pas linéaire. Lorsque vous augmentez le niveau de cuisson, cela n'est pas proportionnel avec l'augmentation de la consommation d'énergie. Cela veut dire qu'une zone de cuisson avec le niveau de cuisson moyen utilise moins de la moitié de sa puissance.



Les données du tableau sont fournies à titre indicatif uniquement.

Niveau de cuisson	Utilisation :	Durée (min)	Conseils
1	Conserver les aliments cuits au chaud.	au besoin	Placez un couvercle sur le récipient.
1 - 2	Sauce hollandaise, faire fondre : beurre, chocolat, gélatine.	5 - 25	Mélangez de temps en temps.
1 - 2	Solidifier : omelettes, œufs cocotte.	10 - 40	Couvrez pendant la cuisson.
2 - 3	Faire mijoter des plats à base de riz et de laitage, réchauffer des plats cuisinés.	25 - 50	Ajoutez au moins deux fois plus d'eau que de riz. Remuez les plats à base de lait durant la cuisson.
3 - 4	Cuire à la vapeur des légumes, du poisson et de la viande.	20 - 45	Ajoutez quelques cuillerées à soupe de liquide.

Niveau de cuisson	Utilisation :	Durée (min)	Conseils
4 - 5	Cuire des pommes de terre à la vapeur.	20 - 60	Utilisez ¼ l d'eau max. pour 750 g de pommes de terre.
4 - 5	Cuire de grandes quantités d'aliments, des ragoûts et des soupes.	60 - 150	Ajoutez jusqu'à 3 litres de liquide, plus les ingrédients.
6 - 7	Faire revenir : escalopes, cordons bleus de veau, côtelettes, rissoles, saucisses, foie, roux, œufs, crêpes, beignets.	au besoin	Retournez à la moitié du temps.
7 - 8	Cuisson à température élevée des pommes de terre rissolées, filets, steaks.	5 - 15	Retournez à la moitié du temps.
9	Faire bouillir de l'eau, cuire des pâtes, griller de la viande (goulasch, bœuf braisé), cuire des frites.		
	Faites bouillir une grande quantité d'eau. PowerBoost est activée.		

7. ENTRETIEN ET NETTOYAGE



AVERTISSEMENT!

Reportez-vous aux chapitres concernant la sécurité.

7.1 Informations générales

- Nettoyez la table de cuisson après chaque utilisation.
- Utilisez toujours un récipient dont le fond est propre.
- Les rayures ou les taches sombres sur la surface n'ont aucune incidence sur le fonctionnement de la table de cuisson.
- Utilisez un nettoyeur spécialement adapté à la surface de la table de cuisson.
- Utilisez un racloir spécial pour la vitre.

7.2 Nettoyage de la table de cuisson

- **Enlevez immédiatement** : le plastique fondu, les feuilles de plastique, le sucre et

les aliments contenant du sucre car la saleté peut endommager la table de cuisson. Veillez à ne pas vous brûler. Tenez le racloir spécial incliné sur la surface vitrée et faites glisser la lame du racloir pour enlever les salissures.

- **Une fois que la table de cuisson a suffisamment refroidi, enlevez** : traces de calcaire et d'eau, projections de graisse, décolorations métalliques luisantes. Nettoyez la table de cuisson à l'aide d'un chiffon humide et d'un détergent non abrasif. Après le nettoyage, séchez la table de cuisson à l'aide d'un chiffon doux.
- **Pour retirer les décolorations métalliques brillantes** : utilisez une solution d'eau additionnée de vinaigre et nettoyez la surface vitrée avec un chiffon.



8. DÉPANNAGE





AVERTISSEMENT!

Reportez-vous aux chapitres concernant la sécurité.

8.1 Que faire si...

Problème	Cause possible	Solution	
Vous ne pouvez pas allumer la table de cuisson ni la faire fonctionner.	La table de cuisson n'est pas branchée à une source d'alimentation électrique ou le branchement est incorrect.	Vérifiez que la table de cuisson est correctement branchée à une source d'alimentation électrique.	
	Le fusible a disjoncté.	Assurez-vous que le fusible est la cause du dysfonctionnement. Si les fusibles disjonctent de manière répétée, faites appel à un électricien qualifié.	
	Vous ne réglez pas le niveau de cuisson dans les 10 secondes.	Allumez de nouveau la table de cuisson et réglez le niveau de cuisson en moins de 10 secondes.	
	Vous avez appuyé sur plusieurs touches sensibles en même temps.	Appuyez sur une seule touche sensible.	
	La fonction Pause est activée.	Reportez-vous au chapitre « Utilisation quotidienne ».	
Un signal sonore retentit et la table de cuisson s'éteint. Un signal sonore retentit lorsque la table de cuisson est éteinte.	Il y a de l'eau ou des taches de graisse sur le bandeau de commande.	Nettoyez le bandeau de commande.	
	Vous avez posé quelque chose sur une ou plusieurs touches sensibles.	Retirez l'objet des touches sensibles.	
	La table de cuisson s'éteint.	Vous avez posé quelque chose sur la touche sensible  .	Retirez l'objet de la touche sensible.
	Le voyant de chaleur résiduelle ne s'allume pas.	La zone de cuisson n'est pas chaude parce qu'elle n'a fonctionné que peu de temps ou le capteur est endommagé.	Si la zone a eu assez de temps pour chauffer, faites appel à un service après-vente agréé.
	Le niveau de cuisson oscille entre deux niveaux.	La fonction Gestion alimentation est activée.	Reportez-vous au chapitre « Utilisation quotidienne ».
Les touches sensibles deviennent chaudes.	Le récipient est trop grand ou vous le placez trop près des commandes.	Placez les récipients de grande taille sur les zones de cuisson arrière, si possible.	
Aucun signal sonore ne se fait entendre lorsque vous appuyez sur les touches sensibles du bandeau.	Les signaux sonores sont désactivés.	Activez les signaux sonores. Reportez-vous au chapitre « Utilisation quotidienne ».	
 s'affiche.	Dispositif de sécurité enfant ou Touches Verrouil. est activé.	Reportez-vous au chapitre « Utilisation quotidienne ».	
 s'affiche.	Il n'y a pas de récipient sur la zone.	Posez un récipient sur la zone.	
	Le récipient n'est pas adapté.	Utilisez un récipient adapté. Reportez-vous au chapitre « Conseils ».	

Problème	Cause possible	Solution
	Le diamètre du fond du récipient de cuisson est trop petit pour la zone.	Utilisez des récipients dont les dimensions sont correctes. Reportez-vous au chapitre « Caractéristiques techniques ».
 et un chiffre s'affichent.	Une erreur s'est produite dans la table de cuisson.	Éteignez la table de cuisson et rallumez-la au bout de 30 secondes. Si  s'affiche à nouveau, débranchez la table de cuisson de la prise électrique. Au bout de 30 secondes, rebranchez la table de cuisson. Si le problème persiste, contactez le service après-vente agréé.
Un bip constant se déclenche.	Le branchement électrique est incorrect.	Débranchez l'appareil de l'alimentation électrique. Demandez à un électricien qualifié de vérifier l'installation.

8.2 Si vous ne trouvez pas de solution...

Si vous ne trouvez pas de solution au problème, veuillez contacter votre revendeur ou un service après-vente agréé. Veuillez lui fournir les informations se trouvant sur la plaque signalétique. Donnez également la combinaison à 3 lettres et chiffres pour la vitrocéramique (située dans un des coins de la surface en verre) et le message d'erreur

qui s'affiche. Assurez-vous d'utiliser correctement l'appareil. En cas d'erreur de manipulation de la part de l'utilisateur, le déplacement du technicien du service après-vente ou du vendeur pourra être facturé, même en cours de garantie. Les instructions relatives au service après-vente et aux conditions de garantie figurent dans le livret de garantie.

9. CARACTÉRISTIQUES TECHNIQUES

9.1 Caractéristiques des zones de cuisson

Zone de cuisson	Puissance nominale (niveau de cuisson max.)	PowerBoost (W)	PowerBoost durée maximale [min]	Diamètre des récipients de cuisine (mm)
Avant centrale	2300	3700	10	180 - 210
Arrière centrale	1400	2500	4	125 - 145

La puissance des zones de cuisson peut varier en fonction des données du tableau. Elle change en fonction du matériau et des dimensions du récipient.

Pour des résultats de cuisson optimaux, utilisez des récipients qui ne dépassent pas les diamètres indiqués dans le tableau.

9.2 Étiquettes fournies dans le sachet des accessoires

Collez les étiquettes adhésives comme indiqué ci-dessous :

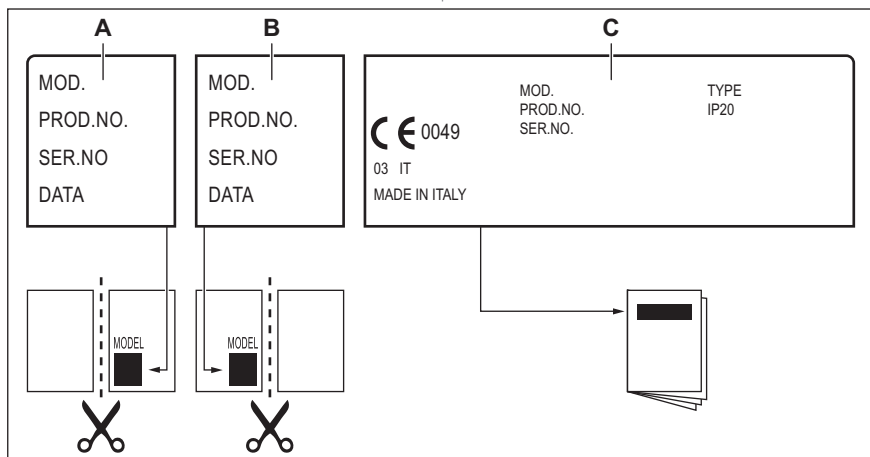

- A. Collez-la sur la carte de garantie et envoyez cette partie (le cas échéant).
- B. Collez-la sur la carte de garantie et conservez cette partie (le cas échéant).

- C. Collez-la sur la notice d'utilisation.

10. RENDEMENT ÉNERGÉTIQUE

10.1 Informations sur le produit conformément à la norme EU 66/2014 valable pour le marché européen uniquement

Identification du modèle		LIT30230C
Type de table de cuisson		Table de cuisson intégrée
Nombre de zones de cuisson		2
Technologie de chauffage		Induction
Diamètre des zones de cuisson circulaires (Ø)	Avant centrale	21,0 cm
	Arrière centrale	14,5 cm
Consommation d'énergie selon la zone de cuisson (EC electric cooking)	Avant centrale	188,9 Wh/kg
	Arrière centrale	183,4 Wh/kg
Consommation d'énergie de la table de cuisson (EC electric hob)		186,2 Wh/kg

EN 60350-2 - Appareils de cuisson domestiques électriques - Partie 2 : Tables

de cuisson - Méthodes de mesure des performances

10.2 Économie d'énergie

Vous pouvez économiser de l'énergie au quotidien en suivant les conseils suivants.

- Si vous faites chauffer de l'eau, ne faites chauffer que la quantité dont vous avez réellement besoin.
- Si possible, couvrez toujours les récipients de cuisson avec un couvercle pendant la cuisson.

- Activez toujours la zone de cuisson après avoir posé le récipient dessus.
- Placez les plus petits récipients sur les plus petites zones de cuisson.
- Posez directement le récipient au centre de la zone de cuisson.
- Vous pouvez utiliser la chaleur résiduelle pour conserver les aliments au chaud ou pour faire fondre.

11. EN MATIÈRE DE PROTECTION DE L'ENVIRONNEMENT

Recyclez les matériaux portant le symbole . Déposez les emballages dans les conteneurs prévus à cet effet. Contribuez à la protection de l'environnement et à votre sécurité, recyclez vos produits électriques et électroniques. Ne jetez pas les appareils

portant le symbole  avec les ordures ménagères. Emmenez un tel produit dans votre centre local de recyclage ou contactez vos services municipaux.

F FRANCE ONLY

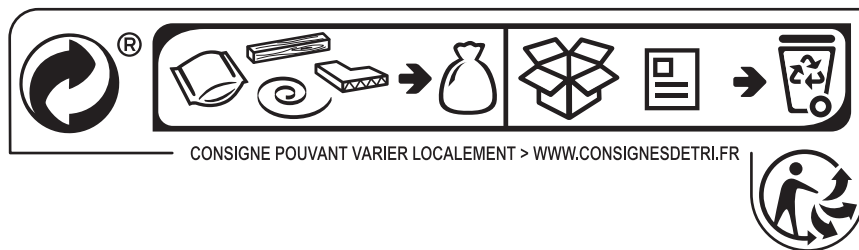

WIR DENKEN AN SIE

Vielen Dank für Ihren Kauf eines Electrolux-Geräts. Sie haben ein Produkt gewählt, das jahrzehntelange professionelle Erfahrung und Innovation mit sich bringt. Das ausgeklügelte und stilvolle Produkt wurde für Sie entwickelt. So können Sie jedes Mal, wenn Sie das Produkt verwenden, sicher sein, dass Sie großartige Ergebnisse erzielen werden.

Willkommen bei Electrolux.

Besuchen Sie uns auf unserer Website, um:



Anwendungshinweise, Prospekte, Informationen zu Fehlerbehebung, Service und Reparatur zu erhalten:

www.electrolux.com/support



Registrieren Sie Ihr Produkt, um einen erstklassigen Service zu erhalten:

www.registerelectrolux.com



Um Zubehör, Verbrauchsmaterial und Original-Ersatzteile für Ihr Gerät zu kaufen:

www.electrolux.com/shop

KUNDENDIENST UND SERVICE

Verwenden Sie immer Original-Ersatzteile.

Halten Sie folgende Angaben bereit, wenn Sie sich an einen autorisierten Kundendienst wenden: Modell, PNC, Seriennummer.

Die Daten finden Sie auf dem Typenschild.

 Warnungs-/Sicherheitshinweise

 Allgemeine Informationen und Empfehlungen

 Informationen zum Umweltschutz

Änderungen vorbehalten.

INHALTSVERZEICHNIS

1. SICHERHEITSHINWEISE.....	128
2. SICHERHEITSANWEISUNGEN.....	130
3. MONTAGE.....	133
4. GERÄTEBESCHREIBUNG.....	135
5. TÄGLICHER GEBRAUCH.....	137
6. TIPPS UND HINWEISE.....	139
7. REINIGUNG UND PFLEGE.....	141
8. FEHLERSUCHE.....	142
9. TECHNISCHE DATEN.....	143
10. ENERGIEEFFIZIENZ.....	144
11. UMWELTTIPPS.....	145

1. ⚠️ SICHERHEITSHINWEISE

Lesen Sie vor der Montage und dem Gebrauch des Geräts zuerst die Bedienungsanleitung. Bei Verletzungen oder Schäden infolge nicht ordnungsgemäßer Montage oder Verwendung übernimmt der Hersteller keine Haftung. Bewahren Sie die Anleitung zum Nachschlagen an einem sicheren und zugänglichen Ort auf.

1.1 Sicherheit von Kindern und schutzbedürftigen Personen

- Das Gerät kann von Kindern ab 8 Jahren und Personen mit eingeschränkten physischen, sensorischen oder geistigen Fähigkeiten oder mit mangelnder Erfahrung und/oder mangelndem Wissen nur dann verwendet werden, wenn sie durch eine für ihre Sicherheit zuständige Person beaufsichtigt werden oder in die sichere Verwendung des Geräts eingewiesen wurden und die mit dem Gerät verbundenen Gefahren verstanden haben.
- Kinder zwischen 3 und 8 Jahren und Personen mit schweren Behinderungen oder Mehrfachbehinderung müssen vom Gerät ferngehalten werden, wenn sie nicht ständig beaufsichtigt werden.
- Halten Sie Kinder unter 3 Jahren vom Gerät fern, wenn sie nicht ständig beaufsichtigt werden.
- Kinder dürfen nicht mit dem Gerät spielen.
- Halten Sie sämtliches Verpackungsmaterial von Kindern fern und entsorgen Sie es ordnungsgemäß.
- **WARNUNG:** Halten Sie Kinder und Haustiere während des Betriebs oder der Abkühlphase vom Gerät fern. Die zugänglichen Geräteteile werden beim Betrieb sehr heiß.
- Falls Ihr Gerät mit einer Kindersicherung ausgestattet ist, empfehlen wir, diese einzuschalten.
- Kinder dürfen keine Reinigung und Wartung ohne Beaufsichtigung durchführen.

1.2 Allgemeine Sicherheit

- **WARNUNG:** Das Gerät und die zugänglichen Geräteteile werden während des Betriebs heiß. Seien Sie vorsichtig und berühren Sie niemals die Heizelemente.
- **WARNUNG:** Kochen mit Fett oder Öl auf einem unbeaufsichtigten Kochfeld ist gefährlich und kann zu einem Brand führen.
- Versuchen Sie **NIEMALS**, ein Feuer mit Wasser zu löschen, sondern schalten Sie das Gerät aus und decken Sie die Flamme ab, z.B. mit einem Deckel oder einer Feuerlöschdecke.
- **VORSICHT:** Das Gerät darf nicht durch ein externes Schaltgerät, wie einer Zeitschaltuhr, mit Strom versorgt oder an einen Schaltkreis angeschlossen werden, der vom einem Programm regelmäßig ein- und ausgeschaltet wird.
- **VORSICHT:** Der Kochvorgang muss überwacht werden. Ein kurzer Kochvorgang muss kontinuierlich überwacht werden.
- **WARNUNG:** Brandgefahr: Legen Sie keine Gegenstände auf dem Kochfeld ab.
- Legen Sie keine Metallgegenstände wie Messer, Gabeln, Löffel oder Topfdeckel auf die Oberfläche des Kochfelds, da diese heiß werden können.
- Verwenden Sie das Gerät nicht, bevor es in den Einbauschrank gesetzt wird.
- Reinigen Sie das Gerät nicht mit einem Dampfstrahlreiniger.
- Schalten Sie die Kochzone nach dem Gebrauch ab und verlassen Sie sich nicht auf die Topferkennung.
- Hat die Glaskeramik-/Glasoberfläche einen Sprung, schalten Sie das Gerät aus und nehmen Sie es vom Stromnetz. Falls das Gerät direkt mit dem Stromnetz verbunden ist und nicht getrennt werden kann, nehmen Sie die Sicherung für den Anschluss heraus, um die Stromversorgung zu unterbrechen. Verständigen Sie in jedem Fall den autorisierten Kundendienst.

- Wenn das Netzkabel beschädigt ist, muss es vom Hersteller, seinem autorisierten Kundenservice oder einer gleichermaßen qualifizierten Person ausgetauscht werden, um Gefahrenquellen zu vermeiden.
- **WARNUNG:** Verwenden Sie nur Schutzabdeckungen des Herstellers des Kochgeräts, von ihm in der Bedienungsanleitung als geeignete und empfohlene Schutzabdeckungen oder die im Gerät enthaltene Schutzabdeckung. Es besteht Unfallgefahr durch die Verwendung ungeeigneter Schutzabdeckungen.

2. SICHERHEITSANWEISUNGEN

2.1 Montage



WARNUNG!

Die Montage des Geräts darf nur von einer qualifizierten Fachkraft durchgeführt werden.



WARNUNG!

Verletzungsgefahr sowie Risiko von Schäden am Gerät.

- Entfernen Sie das gesamte Verpackungsmaterial.
- Montieren Sie ein beschädigtes Gerät nicht und benutzen Sie es nicht.
- Halten Sie sich an die mitgelieferte Montageanleitung.
- Die Mindestabstände zu anderen Geräten und Küchenmöbeln sind einzuhalten.
- Seien Sie beim Umsetzen des Gerätes vorsichtig, da es sehr schwer ist. Tragen Sie stets Sicherheitshandschuhe und festes Schuhwerk.
- Dichten Sie die Ausschnittskanten mit einem Dichtungsmittel ab, um ein Aufquellen durch Feuchtigkeit zu verhindern.
- Schützen Sie die Geräteunterseite vor Dampf und Feuchtigkeit.
- Installieren Sie das Gerät nicht direkt neben einer Tür oder unter einem Fenster. So kann heißes Kochgeschirr nicht herunterfallen, wenn die Tür oder das Fenster geöffnet wird.

- Wird das Gerät über Schubladen eingebaut, achten Sie darauf, dass zwischen dem Geräteboden und der oberen Schublade ein ausreichender Abstand für die Luftzirkulation vorhanden ist.
- Der Boden des Geräts kann heiß werden. Achten Sie darauf eine feuerfeste Trennplatte aus Sperrholz, Küchenmöbelmaterial oder einem anderen nicht entflammaren Material unter dem Gerät anzubringen, damit der Boden nicht zugänglich ist.
- Die Trennplatte muss den gesamten Bereich unter dem Kochfeld abdecken.
- Achten Sie darauf, dass zwischen der Arbeitsplatte und dem Gerät darunter ein Abstand von 2 mm zur Belüftung frei gelassen wird. Schäden, die durch das Fehlen eines Belüftungsabstands entstehen, sind von der Garantie ausgenommen.

2.2 Elektrischer Anschluss



WARNUNG!

Brand- und Stromschlaggefahr.

- Alle elektrischen Anschlüsse sind von einem geprüften Elektriker vorzunehmen.
- Das Gerät muss geerdet sein.
- Vor der Durchführung jeglicher Arbeiten muss das Gerät von der elektrischen Stromversorgung getrennt werden.

- Stellen Sie sicher, dass die Daten auf dem Typenschild mit den elektrischen Nennwerten der Netzspannung übereinstimmen.
- Vergewissern Sie sich, dass das Gerät ordnungsgemäß installiert ist. Lockere und unsachgemäße Kabel oder Stecker (falls vorhanden) können die Klemme überhitzen.
- Stellen Sie sicher, dass Sie das richtige Kabel für den elektrischen Netzanschluss verwenden.
- Achten Sie darauf, dass das Netzkabel nicht lose hängt oder sich verheddert.
- Sorgen Sie dafür, dass ein Berührungsschutz installiert wird.
- Verwenden Sie die Zugentlastung für das Kabel.
- Stellen Sie beim elektrischen Anschluss des Gerätes sicher, dass das Netzkabel oder ggf. der Netzstecker nicht mit dem heißen Gerät oder heißem Kochgeschirr in Berührung kommt.
- Verwenden Sie keine Mehrfachsteckdosen oder Verlängerungskabel.
- Achten Sie darauf, Netzstecker (falls vorhanden) und Netzkabel nicht zu beschädigen. Wenden Sie sich zum Austausch eines beschädigten Netzkabels an unseren autorisierten Kundendienst oder eine Elektrofachkraft.
- Alle Teile, die gegen direktes Berühren schützen, sowie die isolierten Teile müssen so befestigt werden, dass sie nicht ohne Werkzeug entfernt werden können.
- Stecken Sie den Netzstecker erst nach Abschluss der Montage in die Steckdose. Stellen Sie sicher, dass der Netzstecker nach der Montage noch zugänglich ist.
- Falls die Steckdose lose ist, schließen Sie den Netzstecker nicht an.
- Ziehen Sie nicht am Netzkabel, wenn Sie das Gerät von der Stromversorgung trennen möchten. Ziehen Sie stets am Netzstecker.
- Verwenden Sie nur geeignete Trenneinrichtungen: Überlastschalter, Sicherungen (Schraubsicherungen müssen aus dem Halter entfernt werden können), Fehlerstromschutzschalter und Schütze.

- Die elektrische Installation muss eine Trenneinrichtung aufweisen, mit der Sie das Gerät allpolig von der Stromversorgung trennen können. Die Trenneinrichtung muss mit einer Kontaktöffnungsweite von mindestens 3 mm ausgeführt sein.

2.3 Gebrauch



WARNUNG!

Verletzungs-, Verbrennungs- und Stromschlaggefahr.

- Entfernen Sie vor dem ersten Gebrauch das gesamte Verpackungsmaterial, die Aufkleber und Schutzfolie (falls vorhanden).
- Dieses Gerät ist ausschließlich zur Verwendung im Haushalt bestimmt.
- Nehmen Sie keine technischen Änderungen am Gerät vor.
- Die Lüftungsöffnungen dürfen nicht abgedeckt werden.
- Lassen Sie das Gerät bei Betrieb nicht unbeaufsichtigt.
- Schalten Sie die Kochzonen nach jedem Gebrauch aus.
- Verlassen Sie sich nicht auf die Topferkennung.
- Legen Sie kein Besteck und keine Topfdeckel auf die Kochzonen. Anderenfalls werden sie sehr heiß.
- Bedienen Sie das Gerät nicht mit feuchten oder nassen Händen oder wenn es mit Wasser in Kontakt gekommen ist.
- Benutzen Sie das Gerät nicht als Arbeits- oder Abstellfläche.
- Hat die Geräteoberfläche einen Sprung, trennen Sie das Gerät umgehend von der Spannungsversorgung. Dies dient zur Vermeidung eines Stromschlags.
- Benutzer mit einem Herzschrittmacher müssen einen Mindestabstand von 30 cm zu den Induktionskochzonen einhalten, wenn das Gerät in Betrieb ist.
- Wenn Sie Nahrungsmittel in heißes Öl geben, kann dieses spritzen.



WARNUNG!

Brand- und Explosionsgefahr

- Erhitzte Öle und Fette können brennbare Dämpfe freisetzen. Halten Sie Flammen

- und erhitzte Gegenstände beim Kochen mit Fetten und Ölen von diesen fern.
- Die von sehr heißem Öl freigesetzten Dämpfe können eine Selbstzündung verursachen.
 - Bereits verwendetes Öl kann Lebensmittelreste enthalten und schon bei niedrigeren Temperaturen eher einen Brand verursachen als frisches Öl.
 - Laden Sie keine entflammaren Produkte oder Gegenstände, die mit entflammaren Produkten benetzt sind, in das Gerät und stellen Sie solche nicht in die Nähe oder auf das Gerät.



WARNUNG!

Risiko von Schäden am Gerät.

- Stellen Sie kein heißes Kochgeschirr auf das Bedienfeld.
- Legen Sie keine heißen Topfdeckel auf die Glasoberfläche des Kochfeldes.
- Lassen Sie das Kochgeschirr nicht leerkochen.
- Lassen Sie keine Gegenstände oder Kochgeschirr auf das Gerät fallen. Die Oberfläche könnte beschädigt werden.
- Schalten Sie die Kochzonen niemals ein, wenn sich kein Kochgeschirr darauf befindet, oder wenn das Kochgeschirr leer ist.
- Legen Sie keine Alufolie auf das Gerät.
- Kochgeschirr aus Gusseisen, Aluminium oder mit beschädigten Böden kann die Glas- bzw. Glaskeramikoberfläche verkratzen. Heben Sie das Kochgeschirr stets an, wenn Sie es auf der Kochfläche umsetzen möchten.
- Dieses Gerät ist nur zum Kochen bestimmt. Jeder andere Gebrauch ist als bestimmungsfremd anzusehen, zum Beispiel das Beheizen eines Raums.

2.4 Reinigung und Pflege

- Reinigen Sie das Gerät regelmäßig, um eine Verschlechterung des Oberflächenmaterials zu verhindern.

- Schalten Sie das Gerät vor dem Reinigen aus und lassen Sie es abkühlen
- Reinigen Sie das Gerät nicht mit Wasserspray oder Dampf.
- Reinigen Sie das Gerät mit einem weichen, feuchten Tuch. Verwenden Sie ausschließlich Neutralreiniger. Benutzen Sie keine Scheuermittel, scheuernde Reinigungsschwämmchen, Lösungsmittel oder Metallgegenstände.

2.5 Wartung

- Wenden Sie sich zur Reparatur des Geräts an den autorisierten Kundendienst. Dabei dürfen ausschließlich Originalersatzteile verwendet werden.
- Bezüglich der Lampe(n) in diesem Gerät und separat verkaufter Ersatzlampen: Diese Lampen müssen extremen physikalischen Bedingungen in Haushaltsgeräten standhalten, wie z.B. Temperatur, Vibration, Feuchtigkeit, oder sollen Informationen über den Betriebszustand des Gerätes anzeigen. Sie sind nicht für den Einsatz in anderen Geräten vorgesehen und nicht für die Raumbeleuchtung geeignet.

2.6 Entsorgung



WARNUNG!

Verletzungs- und Erstickengefahr.

- Für Informationen zur ordnungsgemäßen Entsorgung des Geräts wenden Sie sich an die zuständige kommunale Behörde vor Ort.
- Trennen Sie das Gerät von der Stromversorgung.
- Schneiden Sie das Netzkabel in der Nähe des Geräts ab, und entsorgen Sie es.

3. MONTAGE



WARNUNG!

Siehe Kapitel
Sicherheitshinweise.

3.1 Vor der Montage

Notieren Sie vor der Montage des Kochfelds folgende Daten, die Sie auf dem Typenschild finden. Das Typenschild ist auf dem Boden des Kochfelds angebracht.

Modell
Produktnummer
(PNC)
Seriennummer

3.2 Einbau-Kochfelder

Einbau-Kochfelder dürfen nur nach dem Einbau in normgerechte, passende Einbaumöbel und Arbeitsplatten betrieben werden.

3.3 Anschlusskabel

- Das Kochfeld wird mit einem Anschlusskabel geliefert.

3.5 Montage

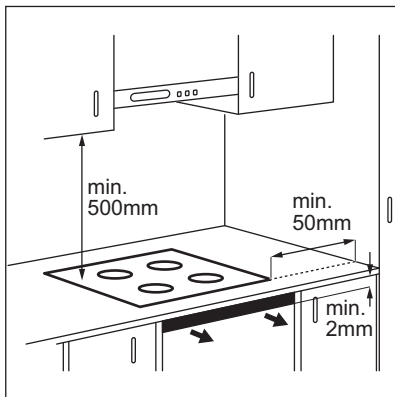

- Ersetzen Sie ein defektes Netzkabel durch den Kabeltyp H05V2V2-F, der einer Temperatur von mindestens 90 °C standhält. Wenden Sie sich an den Kundendienst vor Ort.

3.4 Anbringen der Dichtung - Aufliegende Montage

1. Reinigen Sie die Arbeitsplatte um den Ausschnittbereich.
2. Bringen Sie das mitgelieferte 2 x 6 mm Dichtungsband umlaufend auf der Unterseite des Kochfelds entlang des äußeren Randes der Glaskeramikscheibe an. Dabei nicht dehnen. Stellen Sie sicher, dass sich die Enden des Dichtungsbands in der Mitte auf einer der Seiten des Kochfelds befinden.
3. Geben Sie einige Millimeter zur Länge hinzu, wenn Sie das Dichtungsband zuschneiden.
4. Fügen Sie die beiden Enden des Dichtungsbands zusammen.

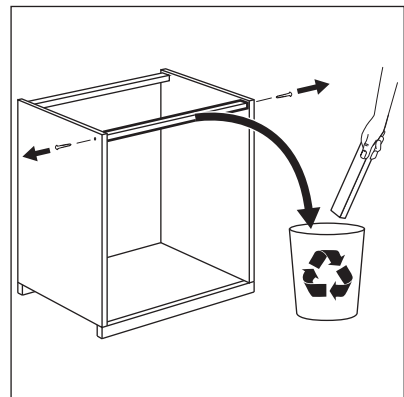

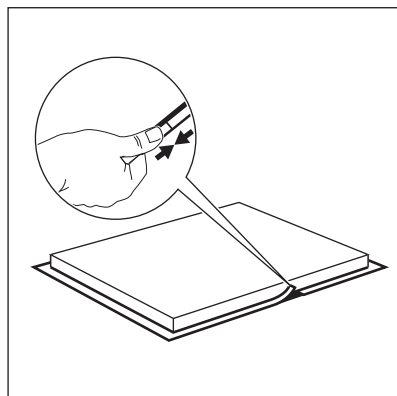
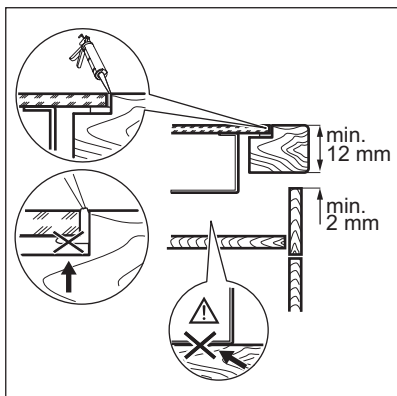
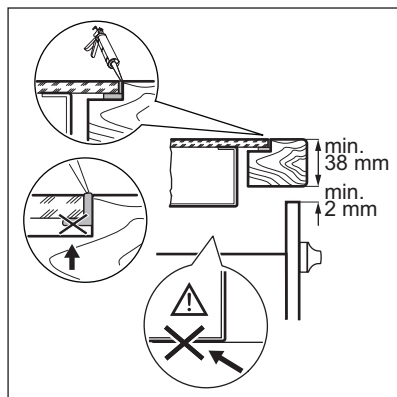
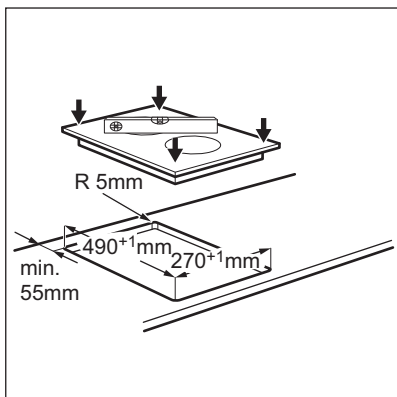
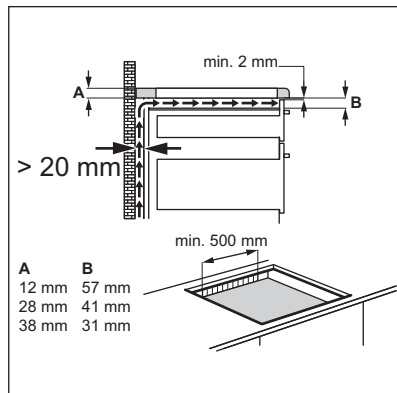
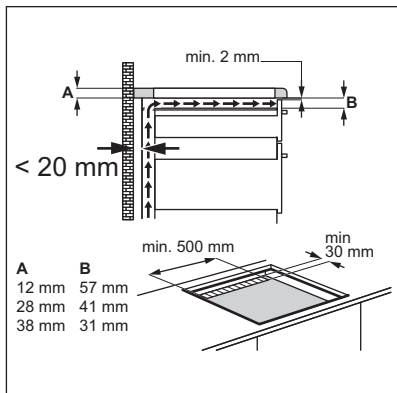

3.6 Montage mehrerer Kochfelder

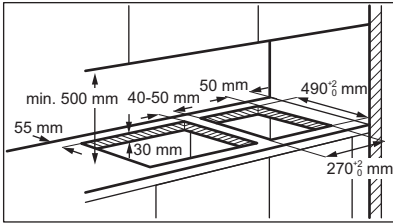

 **YouTube** www.youtube.com/electrolux
www.youtube.com/aeg

How to install your Electrolux
Domino Hob - Worktop installation



4. GERÄTEBESCHREIBUNG

4.1 Anordnung der Kochflächen

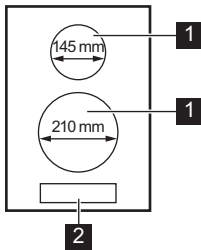





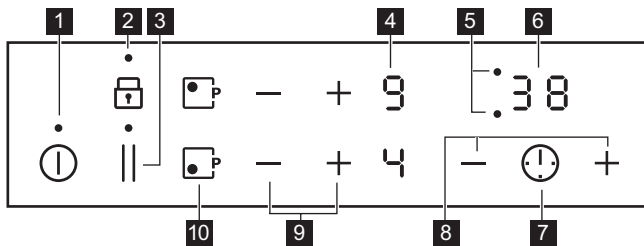

- 1** Induktionskochzone
- 2** Bedienfeld

4.2 Bedienfeldanordnung











Bedienen Sie das Gerät über die Sensorfelder. Die Anzeigen, Kontrolllampen und akustischen Signale informieren Sie über die aktiven Funktionen.

Sensorfeld	Funktion	Kommentar
1 	EIN / AUS	Ein- und Ausschalten des Kochfeldes.

Sensor- feld	Funktion	Kommentar
2 	Verriegelung / Kindersicherung	Verriegeln / Entriegeln des Bedienfelds.
3 	Pause	Ein- und Ausschalten der Funktion.
4 -	Kochstufenanzeige	Zeigt die Kochstufe an.
5 -	Kochzonen-Anzeigen des Timers	Zeigt an, für welche Kochzone die Zeit eingestellt wurde.
6 -	Timer-Anzeige	Zeigt die Zeit in Minuten an.
7 	-	Auswählen der Kochzone.
8 	-	Erhöhen oder Verringern der Zeit.
9 	-	Einstellen der Kochstufe.
10 	PowerBoost	Einschalten der Funktion.

4.3 Anzeige der Kochstufen

Display	Beschreibung
	Die Kochzone ist ausgeschaltet.
	Die Kochzone ist eingeschaltet.
	Pause ist eingeschaltet.
	PowerBoost ist eingeschaltet.
	Eine Störung ist aufgetreten.
	OptiHeat Control (3-stufige Restwärmeanzeige): Weitergaren/Warmhalten/Restwärme.
	Verriegelung/ Kindersicherung ist eingeschaltet.
	Das Kochgeschirr ist ungeeignet oder zu klein bzw. es befindet sich kein Kochgeschirr auf der Kochzone.
	Automatische Abschaltung ist eingeschaltet.

4.4 OptiHeat Control (3-stufige Restwärmearzeige)



WARNUNG!

 Es besteht Verbrennungsgefahr durch Restwärme.

Die Anzeigen zeigen den Restwärmegrad der Kochzonen an, die Sie gerade

verwenden. Die Anzeigen der benachbarten Kochzonen können auch dann leuchten, wenn Sie sie nicht benutzen.

Die Induktionskochzonen erzeugen die erforderliche Hitze zum Kochen direkt im Boden des Kochgeschirrs. Die Glaskeramik wird nur durch die Wärme des Kochgeschirrs erhitzt.

5. TÄGLICHER GEBRAUCH



WARNUNG!



Siehe Kapitel Sicherheitshinweise.

5.1 Ein- und Ausschalten

Berühren Sie  1 Sekunde lang, um das Kochfeld ein- oder auszuschalten.

5.2 Automatische Abschaltung





Mit dieser Funktion wird das Kochfeld in folgenden Fällen automatisch ausgeschaltet:

- Alle Kochzonen sind ausgeschaltet,
- Nach dem Einschalten des Kochfelds wird keine Kochstufe gewählt,
- Das Bedienfeld ist mehr als 10 Sekunden mit verschütteten Lebensmitteln oder einem Gegenstand bedeckt (Topf, Tuch usw.). Ein akustisches Signal ertönt und das Kochfeld schaltet ab. Entfernen Sie den Gegenstand oder reinigen Sie das Bedienfeld.
- Das Kochfeld wird zu heiß (wenn beispielsweise ein Topf leerkocht). Lassen Sie die Kochzone abkühlen, bevor Sie das Kochfeld wieder verwenden.
- Sie verwenden ungeeignetes Kochgeschirr. Das Symbol  leuchtet auf und die Kochzone wird automatisch nach 2 Minuten ausgeschaltet.
- Eine Kochzone wurde nicht ausgeschaltet bzw. die Kochstufe wurde nicht geändert. Nach einer Weile leuchtet  auf und das Kochfeld schaltet sich aus.

Verhältnis zwischen der Kochstufe und der Zeit, nach der das Kochfeld ausgeschaltet wird:

Kochstufe	Das Kochfeld wird ausgeschaltet nach
1 - 2	6 Std
3 - 4	5 Std
5	4 Std
6 - 9	1,5 Stunden

5.3 Einstellen der Kochstufe

Berühren Sie , um die Kochstufeneinstellung zu erhöhen. Berühren Sie , um die Kochstufeneinstellung zu verringern. Berühren Sie zum Ausschalten der Kochzone  und  gleichzeitig.



5.4 PowerBoost

Diese Funktion stellt den Induktionskochzonen zusätzliche Leistung zur Verfügung. Für die Induktionskochzone kann diese Funktion nur für einen begrenzten Zeitraum eingeschaltet werden. Danach schaltet die Induktionskochzone automatisch wieder auf die höchste Kochstufe um.



Siehe Kapitel „Technische Daten“.

Einschalten der Funktion für eine

Kochzone: Berühren Sie .  leuchtet auf.

Ausschalten der Funktion: Berühren Sie



5.5 Timer



• Countdown-Timer

Sie können diese Funktion verwenden, um die Dauer eines einzelnen Kochvorgangs einzustellen.



Stellen Sie zuerst die Kochstufe für die Kochzone und erst danach die Funktion ein.

Auswählen der Kochzone: Berühren Sie  wiederholt, bis die Anzeige der gewünschten Kochzone erscheint.

Einschalten der Funktion oder Ändern der

Zeit: Berühren Sie  oder , um die Dauer für den Timer einzustellen (00 - 99 Minuten). Wenn die Kontrolllampe der Kochzone anfängt zu blinken, wird die Zeit heruntergezählt.

So wird die Restzeit angezeigt: Berühren Sie , um die Kochzone auszuwählen. Die Kontrolllampe der Kochzone beginnt zu blinken. Das Display zeigt die Restzeit an.

Ausschalten der Funktion: Berühren Sie , um die Kochzone auszuwählen und berühren Sie dann . Die verbleibende Zeit zählt rückwärts bis **00**. Die Kontrolllampe der Kochzone erlischt.





Nach Ablauf der Zeit ertönt ein akustisches Signal und **00** blinkt. Die Kochzone wird ausgeschaltet.

Ausschalten des Signaltons: Berühren Sie .



• Kurzzeit-Wecker

Sie können diese Funktion verwenden, wenn das Kochfeld eingeschaltet, die Kochzonen aber nicht in Betrieb sind. Das Display zeigt  an.

Einschalten der Funktion: Berühren Sie  und dann  oder  des Timers, um die Zeit einzustellen. Nach Ablauf der Zeit blinkt ertönt ein akustisches Signal und **00** blinkt.

Ausschalten des Signaltons: Berühren Sie



Ausschalten der Funktion: Berühren Sie  und danach . Die verbleibende Zeit zählt rückwärts bis **00**.



Diese Funktion hat keine Auswirkung auf den Kochzonenbetrieb.

5.6 Pause

Mit dieser Funktion werden alle eingeschalteten Kochzonen auf die niedrigste Kochstufe geschaltet.

Wenn diese Funktion eingeschaltet ist, werden alle anderen Symbole des Bedienfelds verriegelt.

Die Funktion unterbricht nicht die Timer-Funktionen.

Berühren Sie zum Einschalten der Funktion .



 leuchtet. Die Kochstufe verringert sich auf 1.

Berühren Sie zum Ausschalten der Funktion . Es erscheint die vorherige Kochstufe.

5.7 Verriegelung

Sie können das Bedienfeld sperren, wenn Kochzonen eingeschaltet sind. So wird verhindert, dass die Kochstufe versehentlich geändert wird.

Stellen Sie zuerst die Kochstufe ein.

Einschalten der Funktion: Berühren Sie .  leuchtet 4 Sekunden auf. Der Timer bleibt eingeschaltet.





Ausschalten der Funktion: Berühren Sie . Die vorherige Kochstufe wird angezeigt.











Diese Funktion wird auch ausgeschaltet, sobald das Kochfeld ausgeschaltet wird.

5.8 Kindersicherung





Diese Funktion verhindert ein versehentliches Einschalten des Kochfelds.



Einschalten der Funktion: Schalten Sie das Kochfeld mit  ein. Stellen Sie keine Kochstufe ein. Berühren Sie  4 Sekunden lang.  leuchtet auf. Schalten Sie das Kochfeld mit  aus.

Ausschalten der Funktion: Schalten Sie das Kochfeld mit  ein. Stellen Sie keine Kochstufe ein. Berühren Sie  4 Sekunden lang.  leuchtet auf. Schalten Sie das Kochfeld mit  aus.

Vorübergehendes Ausschalten der Funktion für einen einzelnen Kochvorgang: Schalten Sie das Kochfeld mit  ein.  leuchtet auf. Berühren Sie  4 Sekunden lang. **Stellen Sie die Kochstufe innerhalb von 10 Sekunden ein.** Das Kochfeld kann jetzt bedient werden. Wenn Sie das Kochfeld mit  ausschalten, wird diese Funktion wieder eingeschaltet.

5.9 OffSound Control (Ein- und Ausschalten des Signaltons)

Schalten Sie das Kochfeld aus. Berühren Sie  3 Sekunden lang. Das Display wird ein- und ausgeschaltet. Berühren Sie  3 Sekunden lang. Es wird  oder  angezeigt. Berühren Sie  der vorderen linken Zone zum Auswählen von:

-  - der Signalton ist ausgeschaltet
 -  - der Signalton ist eingeschaltet
- Ihre Einstellungen werden übernommen, sobald das Kochfeld automatisch ausgeschaltet wird.

Haben Sie die Funktion auf  eingestellt, ertönt der Signalton nur in folgenden Fällen:

- Bei der Berührung von 
- Nach Ablauf der für Kurzzeit-Wecker eingestellten Zeit
- Nach Ablauf der für Countdown-Timer eingestellten Zeit
- Wenn das Bedienfeld bedeckt ist.

5.10 Power-Management

- Alle Kochzonen sind an eine Phase angeschlossen. Siehe Abbildung.
- Die Funktion wird eingeschaltet, wenn die Gesamtleistung der Kochzonen die maximale elektrische Last der Phase überschreitet.
- Die Funktion verteilt die Leistung zwischen den Kochzonen.
- Mit dieser Funktion wird die Leistung aller anderen Kochzonen reduziert.
- Die Anzeige der Kochzonen mit reduzierter Leistung wechselt zwischen der eingestellten und der reduzierten Kochstufe. Nach einiger Zeit zeigt die Anzeige der Kochzonen mit reduzierter Leistung nur noch die reduzierte Kochstufe an.

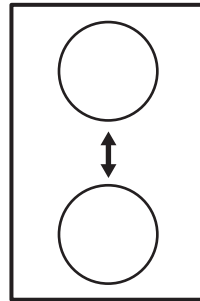

6. TIPPS UND HINWEISE



WARNUNG!

Siehe Kapitel
Sicherheitshinweise.

6.1 Kochgeschirr



Bei Induktionskochzonen erzeugt ein starkes Elektromagnetfeld die Hitze im Kochgeschirr sehr schnell.

Benutzen Sie für die Induktionskochzonen geeignetes Kochgeschirr.

- Der Boden des Kochgeschirrs muss so dick und flach wie möglich sein.
- Stellen Sie sicher, dass die Topfböden sauber sind, bevor Sie sie auf das Kochfeld stellen.
- Um Kratzer zu vermeiden, darf der Topf nicht auf dem Keramikglas verschoben werden.

Kochgeschirrmaterial

- **geeignet:** Gusseisen, Stahl, Stahlemail, Edelstahl, Boden aus mehreren Schichten verschiedener Materialien (vom Hersteller als geeignet gekennzeichnet).
- **nicht geeignet:** Aluminium, Kupfer, Messing, Glas, Keramik, Porzellan.

Kochgeschirr eignet sich für Induktionskochfelder, wenn:

- Wasser sehr schnell auf einer Kochzone kocht, die auf die höchste Erhitzungsstufe geschaltet ist.
- Ein Magnet auf den Boden des Kochgeschirrs zieht.

Abmessungen des Kochgeschirrs

- Induktionskochzonen passen sich automatisch an die Größe des Kochgeschirrbodens an.
- Die Kochzoneneffizienz hängt vom Durchmesser des Kochgeschirrs ab. Kochgeschirr mit einem Durchmesser kleiner als das Minimum erhält nur einen Teil der von der Kochzone erzeugten Leistung.
- Verwenden Sie aus Sicherheitsgründen und für optimale Kochergebnisse nicht mehr Kochgeschirr als in der

„Spezifikation der Kochzonen“ angegeben. Vermeiden Sie es, Kochgeschirr während des Kochvorgangs in der Nähe des Bedienfelds zu halten. Dies könnte sich auf die Funktionsweise des Bedienfelds auswirken oder die Kochfeldfunktionen versehentlich aktivieren.



Siehe hierzu „Technische Daten“.

6.2 Betriebsgeräusche

Es gibt verschiedene Betriebsgeräusche:

- Knacken: Das Kochgeschirr besteht aus unterschiedlichen Materialien (Sandwichkonstruktion).
- Pfeifen: Sie haben die Kochzone auf eine hohe Stufe geschaltet und das Kochgeschirr besteht aus unterschiedlichen Materialien (Sandwichkonstruktion).
- Summen: Sie haben die Kochzone auf eine hohe Stufe geschaltet.
- Klicken: Elektrisches Umschalten .
- Zischen, Surren: Der Ventilator läuft.

Die Geräusche sind normal und weisen nicht auf eine Störung hin.

6.3 Anwendungsbeispiele für das Garen

Das Verhältnis zwischen der Kochstufe und dem Energieverbrauch der Kochzone ist nicht linear. Bei einer höheren Kochstufe steigt der Energieverbrauch nicht proportional an. Das bedeutet, dass eine Kochzone, die auf eine mittlere Kochstufe eingestellt ist, weniger als die Hälfte ihrer maximalen Leistung verbraucht.



Bei den Angaben in der folgenden Tabelle handelt es sich um Richtwerte.

Kochstufe	Verwendung:	Dauer (Min.)	Hinweise
1	Warmhalten von gegarten Speisen.	Nach Bedarf	Legen Sie einen Deckel auf das Kochgeschirr.

Kochstufe	Verwendung:	Dauer (Min.)	Hinweise
1 - 2	Sauce Hollandaise, Schmelzen von: Butter, Schokolade, Gelatine.	5 - 25	Gelegentlich umrühren.
1 - 2	Stocken: Lockere Omeletts, gebackene Eier.	10 - 40	Mit Deckel garen.
2 - 3	Köcheln von Reis und Milchgerichten, Erhitzen von Fertigerichten.	25 - 50	Mindestens doppelte Menge Flüssigkeit zum Reis geben, Milchgerichte nach der Hälfte der Zeit umrühren.
3 - 4	Dünsten von Gemüse, Fisch, Fleisch.	20 - 45	Einige Esslöffel Flüssigkeit zugeben.
4 - 5	Dampfgaren von Kartoffeln.	20 - 60	Max. ¼ l Wasser für 750 g Kartoffeln verwenden.
4 - 5	Kochen größerer Speisemengen, Eintopfgerichte und Suppen.	60 - 150	Bis zu 3 l Flüssigkeit plus Zutaten.
6 - 7	Bei geringer Hitze anbraten: Schnitzel, Cordon bleu, Kotelett, Frikadellen, Bratwürste, Leber, Mehlschwitze, Eier, Pfannkuchen, Donuts.	Nach Bedarf	Nach der Hälfte der Gardauer wenden.
7 - 8	Braten bei starker Hitze: Rösti, Lendenstücke, Steaks.	5 - 15	Nach der Hälfte der Gardauer wenden.
9	Aufkochen von Wasser, Nudeln kochen, Anbraten von Fleisch (Gulasch, Schmorbraten), Frittieren von Pommes frites.		
	Aufkochen großer Mengen Wasser. PowerBoost ist eingeschaltet.		

7. REINIGUNG UND PFLEGE



WARNUNG!

Siehe Kapitel Sicherheitshinweise.

7.1 Allgemeine Informationen

- Reinigen Sie das Kochfeld nach jedem Gebrauch.
- Verwenden Sie stets Kochgeschirr mit sauberen Böden.
- Kratzer oder dunkle Flecken auf der Oberfläche beeinträchtigen die Funktionsfähigkeit des Kochfelds nicht.
- Verwenden Sie einen Spezialreiniger zur Reinigung der Kochfeldoberfläche.
- Verwenden Sie einen speziellen Reinigungsschaber für Glas.

7.2 Reinigen des Kochfelds

- **Folgendes muss sofort entfernt werden:** Geschmolzener Kunststoff, Plastikfolie, Zucker und zuckerhaltige Lebensmittel. Anderenfalls können die Verschmutzungen das Kochfeld beschädigen. Achten Sie darauf, dass sich niemand Verbrennungen zuzieht. Den speziellen Reinigungsschaber schräg zur Glasfläche ansetzen und über die Oberfläche bewegen.
- **Folgendes kann nach ausreichender Abkühlung des Kochfelds entfernt werden:** Kalk- und Wasserränder, Fettspritzer und metallisch schimmernde Verfärbungen. Reinigen Sie das Kochfeld mit einem feuchten Tuch und nicht scheuernden Reinigungsmittel. Wischen Sie das Kochfeld nach der Reinigung mit einem weichen Tuch trocken.

- **Entfernen Sie metallisch schimmernde Verfärbungen:** Benutzen Sie für die Reinigung der Glasoberfläche ein mit

einer Lösung aus Essig und Wasser angefeuchtetes Tuch.

8. FEHLERSUCHE



WARNUNG!

Siehe Kapitel Sicherheitshinweise.

8.1 Was zu tun ist, wenn ...

Störung	Mögliche Ursache	Problembeseitigung
Der Backofen kann nicht eingeschaltet oder bedient werden.	Das Kochfeld ist nicht oder nicht ordnungsgemäß an die Spannungsversorgung angeschlossen.	Prüfen Sie, ob das Kochfeld ordnungsgemäß an die Spannungsversorgung angeschlossen ist.
	Die Sicherung ist durchgebrannt.	Vergewissern Sie sich, dass die Sicherung die Ursache für die Störung ist. Brennt die Sicherung wiederholt durch, wenden Sie sich an eine qualifizierte Elektrofachkraft.
	Sie haben die Kochstufe nicht innerhalb von 10 Sekunden eingestellt.	Schalten Sie das Kochfeld erneut ein und stellen Sie innerhalb von weniger als 10 Sekunden die Kochstufe ein.
	Sie haben 2 oder mehr Sensorfelder gleichzeitig berührt.	Berühren Sie nur ein Sensorfeld.
	Die Funktion Pause ist in Betrieb.	Siehe „Täglicher Gebrauch“.
Ein akustisches Signal ertönt und das Kochfeld wird ausgeschaltet. Wenn das Kochfeld ausgeschaltet ist, ertönt ein akustisches Signal.	Auf dem Bedienfeld befinden sich Wasser- oder Fettspritzer.	Reinigen Sie das Bedienfeld.
	Sie haben etwas auf ein oder mehrere Sensorfelder gestellt.	Entfernen Sie den Gegenstand von den Sensorfeldern.
	Sie haben etwas auf das Sensorfeld gestellt. ①.	Entfernen Sie den Gegenstand von dem Sensorfeld.
Das Kochfeld wird ausgeschaltet.	Sie haben etwas auf das Sensorfeld gestellt. ①.	Entfernen Sie den Gegenstand von dem Sensorfeld.
Die Restwärmeanzeige funktioniert nicht.	Die Kochzone ist nicht heiß, da sie nur kurze Zeit in Betrieb war oder der Sensor ist beschädigt.	Wenn die Kochzone lange genug betrieben wurde, um heiß zu sein, wenden Sie sich an ein autorisiertes Kundenzentrum.
Die Kochstufe schaltet zwischen zwei Stufen hin und her.	Power-Management in Betrieb.	Siehe „Täglicher Gebrauch“.
Die Sensorfelder werden heiß.	Das Kochgeschirr ist zu groß oder Sie haben es zu nahe an die Bedienelemente gestellt.	Stellen Sie großes Kochgeschirr nach Möglichkeit auf die hinteren Kochzonen.

Störung	Mögliche Ursache	Problembesehung
Es ertönt kein Signalton, wenn Sie die Sensorfelder des Bedienfelds berühren.	Der Ton ist ausgeschaltet.	Schalten Sie den Ton ein. Siehe „Täglicher Gebrauch“.
L leuchtet.	Kindersicherung oder Verriegelung in Betrieb.	Siehe „Täglicher Gebrauch“.
F leuchtet.	Es befindet sich kein Kochgeschirr auf der Kochzone.	Stellen Sie Kochgeschirr auf die Kochzone.
	Sie verwenden ungeeignetes Kochgeschirr.	Verwenden Sie geeignetes Kochgeschirr. Siehe „Tipps und Hinweise“.
	Der Durchmesser des Kochgeschirrbodens ist zu klein für die Kochzone.	Verwenden Sie Kochgeschirr mit den richtigen Abmessungen. Siehe hierzu „Technische Daten“.
E und eine Zahl werden angezeigt.	Es ist ein Fehler im Kochfeld aufgetreten.	Schalten Sie das Kochfeld aus und nach 30 Sekunden wieder ein. Wenn E erneut erscheint, trennen Sie das Kochfeld von der Spannungsversorgung. Schalten Sie nach 30 Sekunden das Kochfeld wieder ein. Wenn das Problem weiterhin besteht, wenden Sie sich an ein autorisiertes Servicezentrum.
Es ist ein konstanter Piepton zu hören.	Unschlagmäßiger elektrischer Anschluss.	Trennen Sie das Kochfeld von der Stromversorgung. Wenden Sie sich an eine Elektrofachkraft zur Überprüfung der Installation.

8.2 Wenn Sie das Problem nicht lösen können...

Wenn Sie das Problem nicht selbst lösen können, wenden Sie sich an Ihren Händler oder einen autorisierten Kundendienst. Geben Sie die Daten, die Sie auf dem Typenschild finden, an. Geben Sie dabei den dreistelligen Buchstaben-Code für die Glaskeramik (befindet sich in der Ecke der Glasfläche) und die angezeigte

Fehlermeldung an. Vergewissern Sie sich, dass Sie das Kochfeld korrekt bedient haben. Wenn Sie das Gerät falsch bedient haben, fällt auch während der Garantiezeit für die Reparatur durch einen Techniker oder Händler eine Gebühr an. Die Informationen zum Kundendienst und die Garantiebedingungen finden Sie im Garantieheft.

9. TECHNISCHE DATEN

9.1 Technische Daten der Kochzonen

Kochzone	Nennleistung (höchste Kochstufe) [W]	PowerBoost [W]	PowerBoost maximale Einschalt-dauer [Min.]	Durchmesser des Kochgeschirrs [mm]
Vorne Mitte	2300	3700	10	180 - 210
Hinten Mitte	1400	2500	4	125 - 145

Die Leistung der Kochzonen kann leicht von den Daten in der Tabelle abweichen. Sie ändert sich mit dem Material und den Abmessungen des Kochgeschirrs.

Verwenden Sie für optimale Kochergebnisse kein Kochgeschirr, dessen Durchmesser größer als der in der Tabelle angegebene Wert ist.

9.2 Im Zubehörbeutel mitgelieferte Aufkleber

Bringen Sie die Aufkleber, wie unten gezeigt, an:

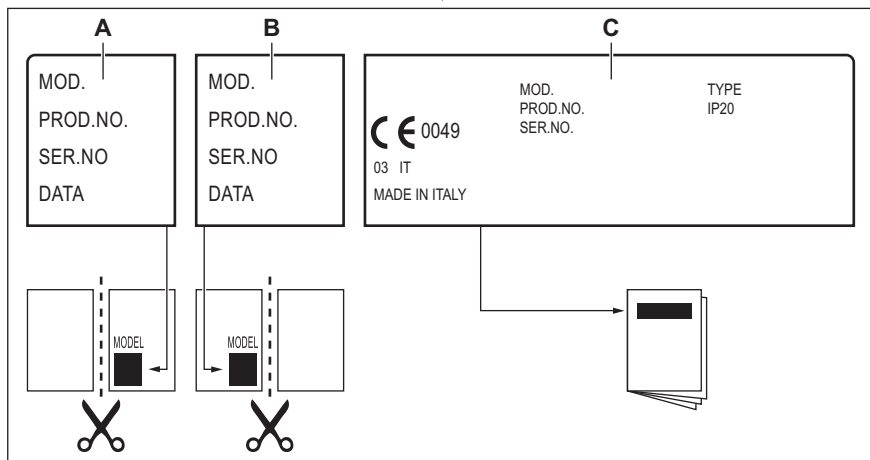

- A. Kleben Sie ihn auf die Garantiekarte und verschicken Sie diesen Teil (falls vorhanden).
- B. Kleben Sie ihn auf die Garantiekarte und behalten Sie diesen Teil (falls vorhanden).

- C. Kleben Sie ihn auf die Gebrauchsanleitung.

10. ENERGIEEFFIZIENZ

10.1 Produktinformationen gemäß EU 66/2014, nur gültig für den EU-Markt

Modellidentifikation	LIT30230C	
Kochfeldtyp	Einbau-Kochfeld	
Anzahl der Kochzonen	2	
Heiztechnologie	Induktion	
Durchmesser der kreisförmigen Kochzonen (Ø)	Vorne Mitte	21,0 cm
	Hinten Mitte	14,5 cm
Energieverbrauch pro Kochzone (EC electric cooking)	Vorne Mitte	188,9 Wh/kg
	Hinten Mitte	183,4 Wh/kg

EN 60350-2 - Elektrische Kochgeräte für den Hausgebrauch - Teil 2: Kochfelder - Verfahren zur Messung der Gebrauchseigenschaften

10.2 Energie sparen

Beachten Sie folgende Tipps, um beim täglichen Kochen Energie zu sparen.

- Wenn Sie Wasser erwärmen, verwenden Sie nur die benötigte Menge.

- Decken Sie Kochgeschirr, wenn möglich, mit einem Deckel ab.
- Stellen Sie Kochgeschirr auf die Kochzone, bevor Sie sie einschalten.
- Stellen Sie kleineres Kochgeschirr auf die kleineren Kochzonen.
- Stellen Sie das Kochgeschirr mittig auf die Kochzone.
- Nutzen Sie die Restwärme, um die Speisen warm zu halten oder zu schmelzen.

11. UMWELTTIPPS

Recyceln Sie Materialien mit dem Symbol

 Entsorgen Sie die Verpackung in den entsprechenden Recyclingbehältern. Recyceln Sie zum Umwelt- und Gesundheitsschutz elektrische und elektronische Geräte. Entsorgen Sie Geräte

mit diesem Symbol  nicht mit dem Hausmüll. Bringen Sie das Gerät zu Ihrer örtlichen Sammelstelle oder wenden Sie sich an Ihr Gemeindeamt.

ΣΑΣ ΣΚΕΦΤΟΜΑΣΤΕ

Ευχαριστούμε που επιλέξατε μια συσκευή Electrolux. Επιλέξατε ένα προϊόν που χαρακτηρίζεται από επαγγελματική εμπειρία και καινοτομία δεκαετιών. Έξυπνο και κομψό, έχει σχεδιαστεί για εσάς. Έτσι, όποτε το χρησιμοποιείτε, μπορείτε να είστε ήσυχοι ότι θα επιτυγχάνετε σπουδαία αποτελέσματα κάθε φορά. Καλωσορίσατε στην Electrolux.

Επισκεφθείτε τον ιστότοπό μας για να:



Βρείτε υποδείξεις χρήσης, φυλλάδια, συμβουλές για την επίλυση προβλημάτων, πληροφορίες σέρβις και επισκευής:

www.electrolux.com/support



Καταχωρίσετε το προϊόν σας, ώστε να έχετε καλύτερο σέρβις:

www.registerelectrolux.com



Αγοράστε αξεσουάρ, αναλώσιμα και γνήσια ανταλλακτικά για τη συσκευή σας:

www.electrolux.com/shop

ΕΞΥΠΗΡΕΤΗΣΗ ΠΕΛΑΤΩΝ ΚΑΙ ΣΕΡΒΙΣ

Χρησιμοποιείτε πάντα μόνο γνήσια ανταλλακτικά.

Όταν επικοινωνείτε με το Εξουσιοδοτημένο Κέντρο Σέρβις, βεβαιωθείτε ότι έχετε διαθέσιμα τα ακόλουθα στοιχεία: Μοντέλο, PNC, Αριθμός σειράς.

Μπορείτε να βρείτε τις πληροφορίες στην πινακίδα τεχνικών χαρακτηριστικών.

 Προειδοποίηση / Προσοχή - Πληροφορίες για την ασφάλεια

 Γενικές πληροφορίες και συμβουλές

 Πληροφορίες σχετικά με το περιβάλλον

Υπόκειται σε αλλαγές χωρίς προειδοποίηση.

ΠΕΡΙΕΧΟΜΕΝΑ

1. ΠΛΗΡΟΦΟΡΙΕΣ ΓΙΑ ΤΗΝ ΑΣΦΑΛΕΙΑ.....	146
2. ΟΔΗΓΙΕΣ ΓΙΑ ΤΗΝ ΑΣΦΑΛΕΙΑ.....	149
3. ΕΓΚΑΤΑΣΤΑΣΗ.....	151
4. ΠΕΡΙΓΡΑΦΗ ΠΡΟΪΟΝΤΟΣ.....	154
5. ΚΑΘΗΜΕΡΙΝΗ ΧΡΗΣΗ.....	156
6. ΥΠΟΔΕΙΞΕΙΣ ΚΑΙ ΣΥΜΒΟΥΛΕΣ.....	159
7. ΦΡΟΝΤΙΔΑ ΚΑΙ ΚΑΘΑΡΙΣΜΑ.....	160
8. ΕΠΙΛΥΣΗ ΠΡΟΒΛΗΜΑΤΩΝ.....	161
9. ΤΕΧΝΙΚΑ ΧΑΡΑΚΤΗΡΙΣΤΙΚΑ.....	163
10. ΕΝΕΡΓΕΙΑΚΗ ΑΠΟΔΟΣΗ.....	164
11. ΠΕΡΙΒΑΛΛΟΝΤΙΚΑ ΘΕΜΑΤΑ.....	164

1. ΠΛΗΡΟΦΟΡΪΕΣ ΓΙΑ ΤΗΝ ΑΣΦΆΛΕΙΑ

Πριν από την εγκατάσταση και τη χρήση της συσκευής, διαβάστε προσεκτικά τις παρεχόμενες οδηγίες. Ο

κατασκευαστής δεν είναι υπεύθυνος για τυχόν τραυματισμούς ή ζημιές που είναι αποτέλεσμα λανθασμένης εγκατάστασης ή χρήσης. Να φυλάσσετε πάντα αυτές τις οδηγίες σε ένα ασφαλές μέρος με εύκολη πρόσβαση για μελλοντική αναφορά.

1.1 Ασφάλεια παιδιών και ευπαθών ατόμων

- Η συσκευή αυτή μπορεί να χρησιμοποιηθεί από παιδιά ηλικίας 8 ετών και άνω και από άτομα με μειωμένες σωματικές, αισθητηριακές ή πνευματικές δυνατότητες ή έλλειψη εμπειρίας και γνώσης, εάν επιβλέπονται ή έχουν λάβει οδηγίες σχετικά με τη χρήση της συσκευής με ασφαλή τρόπο και κατανοούν τους κινδύνους που ενέχονται.
- Παιδιά ηλικίας μεταξύ 3 και 8 ετών και άτομα με εκτενείς και περίπλοκες αναπηρίες πρέπει να παραμένουν μακριά από τη συσκευή, εκτός αν επιβλέπονται συνεχώς.
- Παιδιά ηλικίας μικρότερης των 3 ετών πρέπει να παραμένουν μακριά από τη συσκευή εκτός αν επιβλέπονται συνεχώς.
- Μην αφήνετε τα παιδιά να παίζουν με τη συσκευή.
- Φυλάσσετε όλα τα υλικά συσκευασίας μακριά από τα παιδιά και απορρίψτε τα κατάλληλα.
- ΠΡΟΕΙΔΟΠΟΙΗΣΗ: Κρατάτε τα παιδιά και τα κατοικίδια ζώα μακριά από τη συσκευή όταν λειτουργεί ή όταν ψύχεται. Τα προσβάσιμα μέρη θερμαίνονται κατά τη χρήση.
- Εάν η συσκευή διαθέτει διάταξη ασφαλείας για παιδιά, θα πρέπει να είναι ενεργοποιημένη.
- Τα παιδιά δεν πρέπει να εκτελούν τον καθαρισμό και τη συντήρηση που εκτελεί ο χρήστης στη συσκευή χωρίς επίβλεψη.

1.2 Γενικές πληροφορίες για την ασφάλεια

- ΠΡΟΕΙΔΟΠΟΙΗΣΗ: Η συσκευή και τα προσβάσιμα μέρη της θερμαίνονται κατά τη χρήση. Χρειάζεται προσοχή για να μην αγγίζετε τις αντιστάσεις.
- ΠΡΟΕΙΔΟΠΟΙΗΣΗ: Το μαγείρεμα χωρίς επιτήρηση σε εστίες με λάδι ή λίπος μπορεί να είναι επικίνδυνο και να προκαλέσει πυρκαγιά.

- Μην προσπαθήσετε ΠΟΤΕ να σβήσετε μια φωτιά με νερό. Απενεργοποιήστε τη συσκευή και, στη συνέχεια, καλύψτε τη φλόγα με ένα καπάκι ή μια πυρίμαχη κουβέρτα.
- ΠΡΟΣΟΧΗ: Η συσκευή δεν πρέπει να τροφοδοτείται μέσω μιας εξωτερικής διάταξης μεταγωγής, όπως ένας χρονοδιακόπτης, ή να είναι συνδεδεμένη σε κύκλωμα το οποίο ενεργοποιείται και απενεργοποιείται συχνά από μια διάταξη.
- ΠΡΟΣΟΧΗ: Η διαδικασία μαγειρέματος πρέπει να επιβλέπεται. Μια σύντομη διαδικασία μαγειρέματος πρέπει να επιβλέπεται συνεχώς.
- ΠΡΟΕΙΔΟΠΟΙΗΣΗ: Κίνδυνος πυρκαγιάς: Μη φυλάσσετε αντικείμενα επάνω στις επιφάνειες μαγειρέματος.
- Μην τοποθετείτε πάνω στη θερμή επιφάνεια των εστιών μεταλλικά αντικείμενα όπως μαχαίρια, πιρούνια, κουτάλια και καπάκια γιατί μπορεί να θερμανθούν.
- Μη χρησιμοποιείτε τη συσκευή, προτού την τοποθετήσετε στην κατασκευή εντοιχισμού.
- Μη χρησιμοποιείτε ατμοκαθαριστή για τον καθαρισμό της συσκευής.
- Μετά τη χρήση, απενεργοποιήστε την αντίσταση της εστίας από το χειριστήριό της, χωρίς να βασίζεστε στον αισθητήρα σκευών.
- Εάν υπάρχουν ρωγμές στην υαλοκεραμική / γυάλινη επιφάνεια, απενεργοποιήστε τη συσκευή και αποσυνδέστε την από την πρίζα. Σε περίπτωση που η συσκευή είναι συνδεδεμένη απευθείας στην παροχή ρεύματος με κουτί σύνδεσης, αφαιρέστε την ασφάλεια για να αποσυνδέσετε τη συσκευή από την τροφοδοσία ρεύματος. Σε κάθε περίπτωση, επικοινωνήστε με το Εξουσιοδοτημένο Κέντρο Σέρβις.
- Εάν το ηλεκτρικό καλώδιο έχει υποστεί φθορές, θα πρέπει να αντικατασταθεί από τον κατασκευαστή, τον αντιπρόσωπο του σέρβις ή ένα κατάλληλα εξουσιοδοτημένο άτομο, ώστε να αποφευχθούν οι κίνδυνοι.

- **ΠΡΟΕΙΔΟΠΟΙΗΣΗ:** Χρησιμοποιείτε μόνο προστατευτικά εστιών του κατασκευαστή της συσκευής μαγειρέματος ή που υποδεικνύονται από τον κατασκευαστή της συσκευής στις οδηγίες χρήσης ως κατάλληλα ή προστατευτικά εστιών που είναι ενσωματωμένα στη συσκευή. Η χρήση ακατάλληλων προστατευτικών μπορεί να προκαλέσει ατυχήματα.

2. ΟΔΗΓΙΕΣ ΓΙΑ ΤΗΝ ΑΣΦΑΛΕΙΑ

2.1 Εγκατάσταση



ΠΡΟΕΙΔΟΠΟΙΗΣΗ!

Η εγκατάσταση αυτής της συσκευής πρέπει να εκτελείται μόνο από κατάλληλα καταρτισμένο άτομο.



ΠΡΟΕΙΔΟΠΟΙΗΣΗ!

Κίνδυνος τραυματισμού ή βλάβης της συσκευής.

- Αφαιρέστε όλα τα υλικά της συσκευασίας.
- Εάν η συσκευή έχει υποστεί ζημιά, μην προβείτε σε εγκατάσταση ή χρήση της.
- Ακολουθείτε τις οδηγίες εγκατάστασης που παρέχονται με τη συσκευή.
- Τηρείτε την ελάχιστη απόσταση από άλλες συσκευές και μονάδες.
- Πάντα να προσέχετε όταν μετακινείτε τη συσκευή καθώς είναι βαριά. Να χρησιμοποιείτε πάντα γάντια ασφαλείας και κλειστά παπούτσια.
- Στεγανοποιήστε τις κομμένες επιφάνειες με υλικό στεγανοποίησης, ώστε να αποτραπεί η διόγκωσή τους από την υγρασία.
- Προστατέψτε το κάτω μέρος της συσκευής από ατμούς και υγρασία.
- Μην τοποθετείτε τη συσκευή δίπλα σε πόρτα ή κάτω από παράθυρο. Έτσι, αποτρέπεται η πτώση ζεστών μαγειρικών σκευών από τη συσκευή κατά το άνοιγμα της πόρτας ή του παραθύρου.
- Εάν η συσκευή είναι εγκατεστημένη επάνω από συρτάρια, διασφαλίστε ότι ο χώρος ανάμεσα στο κάτω μέρος της συσκευής και το επάνω συρτάρι είναι επαρκής για την κυκλοφορία αέρα.
- Το κάτω μέρος της συσκευής μπορεί να θερμανθεί πολύ. Φροντίστε να

τοποθετήσετε ένα διαχωριστικό πλαίσιο από κόντρα πλακέ, υλικό για σκελετό επίπλων κουζίνας ή άλλα μη εύφλεκτα υλικά κάτω από τη συσκευή για την αποτροπή πρόσβασης στο κάτω μέρος.

- Το διαχωριστικό πλαίσιο πρέπει να καλύπτει πλήρως την περιοχή κάτω από τις εστίες.
- Βεβαιωθείτε ότι ο χώρος αερισμού των 2 mm, ανάμεσα στον πάγκο και την μπροστινή πλευρά της μονάδας που βρίσκεται από κάτω, είναι ελεύθερος. Η εγγύηση δεν καλύπτει ζημιές που προκλήθηκαν από έλλειψη επαρκούς χώρου αερισμού.

2.2 Ηλεκτρική Σύνδεση



ΠΡΟΕΙΔΟΠΟΙΗΣΗ!

Κίνδυνος πυρκαγιάς και ηλεκτροπληξίας.

- Όλες οι ηλεκτρικές συνδέσεις πρέπει να πραγματοποιούνται από επαγγελματία ηλεκτρολόγο.
- Η συσκευή πρέπει να είναι γειωμένη.
- Πριν από την εκτέλεση οποιασδήποτε εργασίας, βεβαιωθείτε ότι η συσκευή έχει αποσυνδεθεί από την παροχή ρεύματος.
- Βεβαιωθείτε ότι οι παράμετροι στην πινακίδα τεχνικών χαρακτηριστικών είναι συμβατές με τις ονομαστικές τιμές ηλεκτρικού ρεύματος της παροχής ρεύματος.
- Βεβαιωθείτε ότι η συσκευή έχει εγκατασταθεί σωστά. Οι χαλαρές ή λανθασμένες συνδέσεις στο καλώδιο τροφοδοσίας ή το φιν (κατά περίπτωση), μπορούν να οδηγήσουν σε υπερθέρμανση του ακροδέκτη.

- Χρησιμοποιήστε κατάλληλο καλώδιο τροφοδοσίας.
- Μην επιτρέπεται στο καλώδιο τροφοδοσίας να μπερδεύεται.
- Βεβαιωθείτε ότι έχει εγκατασταθεί προστασία από την ηλεκτροπληξία.
- Στερεώστε το καλώδιο με σφιγκτήρα ανακούφισης τάσης.
- Βεβαιωθείτε ότι το καλώδιο τροφοδοσίας ή το φως (κατά περίπτωση) δεν έρχεται σε επαφή με τη ζεστή συσκευή ή με ζεστά μαγειρικά σκεύη κατά τη σύνδεση της συσκευής στην πρίζα ρεύματος.
- Μη χρησιμοποιείτε πολύπριζα και μπαλαντέζες.
- Προσέχετε να μην προκληθεί ζημιά στο φως τροφοδοσίας (κατά περίπτωση) ή στο καλώδιο τροφοδοσίας. Επικοινωνήστε με το Εξουσιοδοτημένο Κέντρο Σέρβις μας ή έναν ηλεκτρολόγο για την αλλαγή ενός κατεστραμμένου καλωδίου τροφοδοσίας.
- Η προστασία από ηλεκτροπληξία των υποτάση ή μονωμένων τμημάτων πρέπει να στερεώνεται με τέτοιο τρόπο, ώστε να μην είναι δυνατή η αφαίρεσή της χωρίς εργαλεία.
- Συνδέστε το φως τροφοδοσίας στην πρίζα μόνον αφού έχει ολοκληρωθεί η εγκατάσταση. Μετά την εγκατάσταση, βεβαιωθείτε ότι είναι δυνατή η πρόσβαση στο φως τροφοδοσίας.
- Εάν η πρίζα είναι χαλαρή, μη συνδέετε το φως τροφοδοσίας.
- Μην τραβάτε το καλώδιο τροφοδοσίας για να αποσυνδέσετε τη συσκευή. Τραβάτε πάντα το φως τροφοδοσίας.
- Χρησιμοποιείτε μόνο σωστές μονωτικές διατάξεις: ασφαλειοδιακόπτες, ασφάλειες (βιδωτές ασφάλειες αφαιρούμενες από την υποδοχή), διακόπτες διαφυγής ρεύματος και ρελέ.
- Στην ηλεκτρική εγκατάσταση της συσκευής πρέπει να προβλέπεται μονωτική διάταξη που να επιτρέπει την αποσύνδεση της συσκευής από το δίκτυο ρεύματος από όλους τους πόλους. Η μονωτική διάταξη πρέπει να έχει ελάχιστη απόσταση 3 mm μεταξύ των επαφών.

2.3 Χρήση



ΠΡΟΕΙΔΟΠΟΙΗΣΗ!

Κίνδυνος τραυματισμού, εγκαυμάτων και ηλεκτροπληξίας.

- Αφαιρέστε όλα τα υλικά συσκευασίας, τις ετικέτες και την προστατευτική μεμβράνη (κατά περίπτωση), πριν από την πρώτη χρήση.
- Αυτή η συσκευή προορίζεται μόνο για οικιακή χρήση.
- Μην αλλάζετε τις προδιαγραφές αυτής της συσκευής.
- Βεβαιωθείτε ότι τα ανοίγματα αερισμού δεν είναι φραγμένα.
- Μην αφήνετε τη συσκευή χωρίς επιτήρηση κατά τη λειτουργία.
- Θέστε τη ζώνη μαγειρέματος εκτός λειτουργίας μετά από κάθε χρήση.
- Μη βασίζεστε στον αισθητήρα σκευών.
- Μην τοποθετείτε μαχαιροπήρουνα ή καπάκια μαγειρικών σκευών επάνω στις ζώνες μαγειρέματος. Μπορούν να θερμανθούν.
- Μη χρησιμοποιείτε τη συσκευή με βρεγμένα χέρια ή όταν βρίσκεται σε επαφή με νερό.
- Μη χρησιμοποιείτε τη συσκευή ως επιφάνεια εργασίας ή ως επιφάνεια αποθήκευσης αντικειμένων.
- Εάν υπάρξουν ρωγμές στην επιφάνεια της συσκευής, αποσυνδέστε αμέσως τη συσκευή από την παροχή ρεύματος. Αυτό απαιτείται για αποτροπή τυχόν ηλεκτροπληξίας.
- Οι χρήστες με βηματοδότη πρέπει να διατηρούν απόσταση τουλάχιστον 30 cm από τις επαγωγικές ζώνες μαγειρέματος όταν η συσκευή βρίσκεται σε λειτουργία.
- Όταν βάζετε φαγητό σε καυτό λάδι, μπορεί να πιτσιλίσει.



ΠΡΟΕΙΔΟΠΟΙΗΣΗ!

Κίνδυνος πυρκαγιάς και έκρηξης

- Τα λίπη και το λάδι απελευθερώνουν εύφλεκτους ατμούς όταν θερμαίνονται. Κρατάτε γυμνές φλόγες ή θερμά αντικείμενα μακριά από λίπη και λάδια όταν τα χρησιμοποιείτε στο μαγείρεμα.
- Οι ατμοί που απελευθερώνει το πολύ καυτό λάδι, μπορούν να προκαλέσουν ακαριαία ανάφλεξη.

- Το χρησιμοποιημένο λάδι, που μπορεί να περιέχει υπολείμματα τροφίμων, μπορεί να προκαλέσει πυρκαγιά σε χαμηλότερη θερμοκρασία από το λάδι που χρησιμοποιείται για πρώτη φορά.
- Μην τοποθετείτε μέσα, κοντά ή επάνω στη συσκευή εύφλεκτα αντικείμενα ή αντικείμενα εμπροσθιμένα με εύφλεκτα προϊόντα.



ΠΡΟΕΙΔΟΠΟΙΗΣΗ!

Κίνδυνος πρόκλησης ζημιάς στη συσκευή.

- Μην τοποθετείτε ζεστά μαγειρικά σκεύη επάνω στο χειριστήριο.
- Μην τοποθετείτε το ζεστό κάλυμμα σκεύους στη γυάλινη επιφάνεια των εστιών.
- Μην αφήνετε να στεγνώσουν τα μαγειρικά σκεύη κατά τη διάρκεια του μαγειρέματος.
- Προσέχετε να μην πέσουν επάνω στη συσκευή αντικείμενα ή μαγειρικά σκεύη. Η επιφάνεια μπορεί να υποστεί ζημιά.
- Μην ενεργοποιείτε τις ζώνες μαγειρέματος με άδειο μαγειρικό σκεύος ή χωρίς μαγειρικό σκεύος.
- Μην τοποθετείτε αλουμινόχαρτο επάνω στη συσκευή.
- Τα μαγειρικά σκεύη από χυτοσίδηρο, αλουμίνιο ή αυτά με φθαρμένη βάση μπορούν να χαράξουν την γυάλινη / υαλοκεραμική επιφάνεια. Πρέπει πάντα να ανασηκώνετε αυτά τα αντικείμενα όταν απαιτείται η μετακίνησή τους επάνω στην επιφάνεια μαγειρέματος.
- Αυτή η συσκευή προορίζεται μόνο για μαγειρική χρήση. Δεν πρέπει να χρησιμοποιείται για άλλες χρήσεις, όπως για θέρμανση χώρων.

2.4 Φροντίδα και καθάρισμα

- Καθαρίζετε τακτικά τη συσκευή για να αποτραπεί η φθορά του υλικού της επιφάνειας.

- Απενεργοποιήστε τη συσκευή και αφήστε την να κρυώσει πριν την καθαρίσετε.
- Μη χρησιμοποιείτε ψεκασμό με νερό ή ατμό για το καθάρισμα της συσκευής.
- Καθαρίστε τη συσκευή με ένα υγρό μαλακό πανί. Χρησιμοποιείτε μόνο ουδέτερα απορρυπαντικά. Μη χρησιμοποιείτε λειαντικά προϊόντα, σφουγγαράκια που χαράσσουν, διαλύτες ή μεταλλικά αντικείμενα.

2.5 Σέρβις

- Για την επισκευή της συσκευής, επικοινωνήστε με το Εξουσιοδοτημένο Κέντρο Σέρβις. Χρησιμοποιείτε μόνο γνήσια ανταλλακτικά.
- Σχετικά με τον/τους λαμπτήρα/λαμπτήρες εντός αυτού του προϊόντος και τους ανταλλακτικούς λαμπτήρες που πωλούνται ξεχωριστά: Αυτοί οι λαμπτήρες προορίζονται ώστε να αντέχουν σε εξαιρετικά δύσκολες συνθήκες σε οικιακές συσκευές, όπως σε θερμοκρασίες, δονήσεις, υγρασία ή προορίζονται να σηματοδοτούν πληροφορίες σχετικά με τη λειτουργική κατάσταση της συσκευής. Δεν προορίζονται για χρήση σε άλλες εφαρμογές και δεν είναι κατάλληλοι για τον φωτισμό οικιακών χώρων.

2.6 Απόρριψη



ΠΡΟΕΙΔΟΠΟΙΗΣΗ!

Κίνδυνος τραυματισμού ή ασφυξίας.

- Επικοινωνήστε με τις δημοτικές αρχές για πληροφορίες σχετικά με τη σωστή απόρριψη της συσκευής.
- Αποσυνδέστε τη συσκευή από την παροχή ρεύματος.
- Κόψτε το καλώδιο τροφοδοσίας κοντά στη συσκευή και απορρίψτε το.

3. ΕΓΚΑΤΑΣΤΑΣΗ



ΠΡΟΕΙΔΟΠΟΙΗΣΗ!

Ανατρέξτε στα κεφάλαια σχετικά με την Ασφάλεια.

3.1 Πριν από την εγκατάσταση

Προτού εγκαταστήσετε τις εστίες, σημειώστε τις παρακάτω πληροφορίες από την πινακίδα

τεχνικών χαρακτηριστικών. Η πινακίδα τεχνικών χαρακτηριστικών βρίσκεται στο κάτω μέρος των εστιών.

Μοντέλο
PNC
Σειριακός αριθμός

3.2 Εντοιχιζόμενες εστίες

Χρησιμοποιείτε τις εντοιχιζόμενες εστίες μόνο μετά την εγκατάστασή τους σε σωστά κατασκευασμένα εντοιχιζόμενα ντουλάπια και πάγκους εργασίας που πληρούν τα ισχύοντα πρότυπα.

3.3 Καλώδιο σύνδεσης

- Οι εστίες παρέχονται με καλώδιο σύνδεσης.
- Για αντικατάσταση καλωδίου ρεύματος που έχει φθαρεί χρησιμοποιήστε τύπο καλωδίου: H05V2V2-F το οποίο είναι ανθεκτικό σε θερμοκρασία 90 °C ή

3.5 Συναρμολόγηση

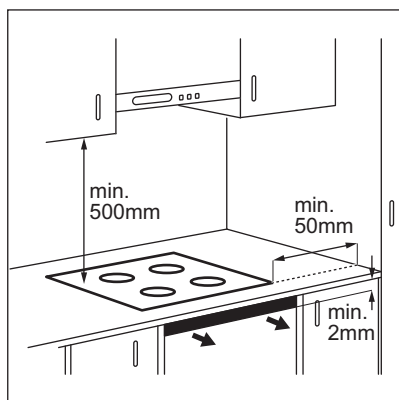

υψηλότερη. Επικοινωνήστε με το τοπικό Κέντρο Σέρβις.

3.4 Τοποθέτηση του στεγανοποιητικού - Εγκατάσταση σε πάγκο

1. Καθαρίστε τον πάγκο γύρω από την κομμένη περιοχή.
2. Τοποθετήστε την παρεχόμενη λωρίδα στεγανοποίησης 2x6mm στην κάτω πλευρά των εστιών κατά μήκος του εξωτερικού άκρου της υαλοκεραμικής επιφάνειας. Μην την τεντώνετε. Βεβαιωθείτε ότι οι άκρες της στεγανοποιητικής λωρίδας βρίσκονται στο μέσο της μιας πλευράς των εστιών.
3. Προσθέστε μερικά χιλιοστά στο μήκος όταν κόβετε τη στεγανοποιητική λωρίδα.
4. Ενώστε τις δύο άκρες της στεγανοποιητικής λωρίδας.

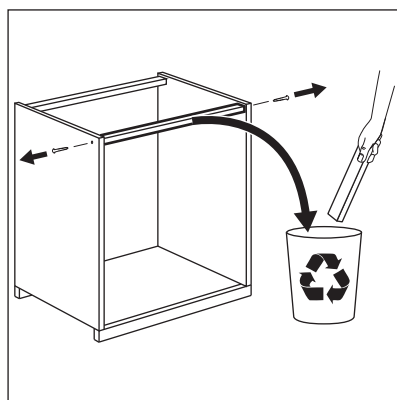

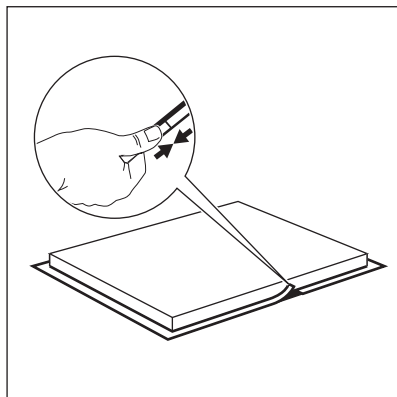
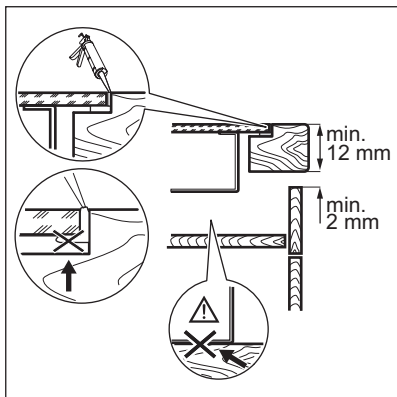
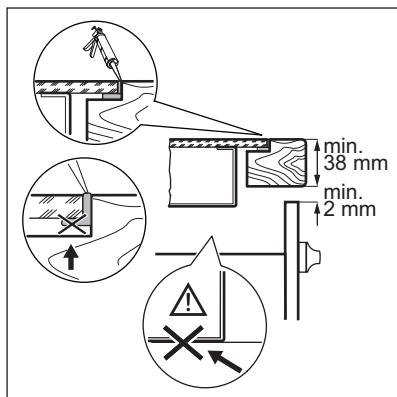
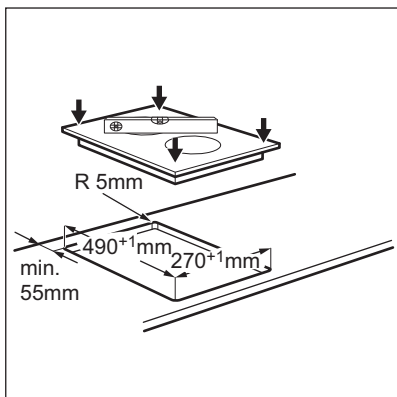
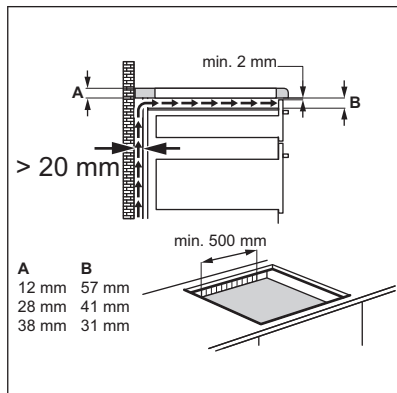
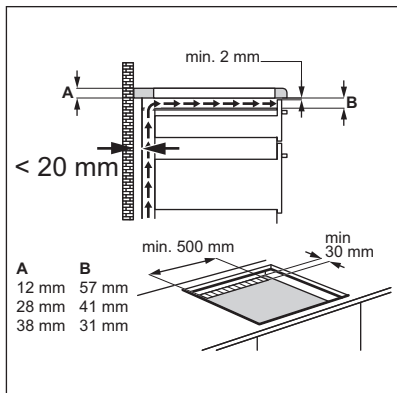

3.6 Εγκατάσταση για περισσότερες από μία εστίες

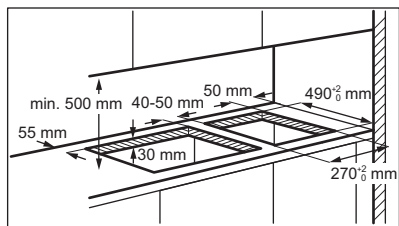

 www.youtube.com/electrolux
www.youtube.com/aeg

How to install your Electrolux Domino Hob - Worktop installation 

4. ΠΕΡΙΓΡΑΦΗ ΠΡΟΪΟΝΤΟΣ

4.1 Διάταξη επιφάνειας μαγειρέματος

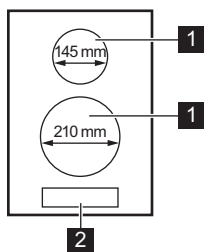





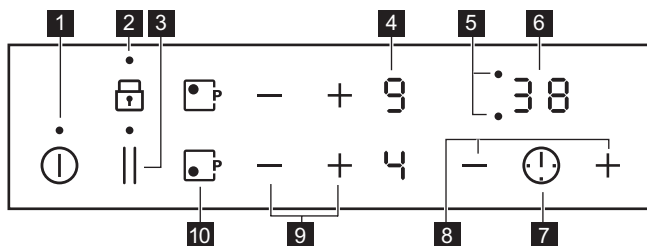

- 1 Επαγωγική ζώνη μαγειρέματος
- 2 Πίνακας χειριστηρίων











4.2 Διάταξη χειριστηρίου



Χρησιμοποιήστε τα πεδία αφής για τη λειτουργία της συσκευής. Οι οθόνες, οι ενδείξεις και οι ήχοι υποδεικνύουν τις λειτουργίες που είναι ενεργοποιημένες.

Πεδίο αφής	Λειτουργία	Σχόλιο
1 	ΕΝΕΡΓΟΠΟΙΗΣΗ / ΑΠΕΝΕΡΓΟΠΟΙΗΣΗ	Για ενεργοποίηση και απενεργοποίηση των εστιών.
2 	Κλειδωμα / Διάταξη ασφαλείας για παιδιά	Για κλειδωμα / ξεκλειδωμα του χειριστηρίου.
3 	Παύση	Για ενεργοποίηση και απενεργοποίηση της λειτουργίας.
4 -	Ένδειξη σκάλας μαγειρέματος	Για εμφάνιση της σκάλας μαγειρέματος.
5 -	Ενδείξεις χρονοδιακόπτη για τις ζώνες μαγειρέματος	Για εμφάνιση της ζώνης για την οποία έχει ρυθμιστεί ο χρόνος.
6 -	Ένδειξη χρονοδιακόπτη	Για εμφάνιση του χρόνου σε λεπτά.
7 	-	Για επιλογή της ζώνης μαγειρέματος.
8 	-	Για αύξηση ή μείωση του χρόνου.
9 	-	Για ρύθμιση μιας σκάλας μαγειρέματος.
10 	PowerBoost	Για ενεργοποίηση της λειτουργίας.

4.3 Ενδείξεις σκάλας μαγειρέματος

Οθόνη	Περιγραφή
	Η ζώνη μαγειρέματος είναι απενεργοποιημένη.
 - 	Η ζώνη μαγειρέματος είναι ενεργοποιημένη.
	Είναι ενεργοποιημένη η επιλογή Παύση.
	Είναι ενεργοποιημένη η επιλογή PowerBoost.
 + ψηφίο	Υπάρχει δυσλειτουργία.
 /  / 	OptiHeat Control (Ένδειξη υπολειπόμενης θερμότητας 3 σταδίων): συνέχιση μαγειρέματος / διατήρηση θερμότητας / υπολειπόμενη θερμότητα.
	Είναι ενεργοποιημένη η επιλογή Κλειδωμα / Διάταξη ασφαλείας για παιδιά.
	Το μαγειρικό σκεύος δεν είναι σωστό ή είναι πολύ μικρό ή δεν έχει τοποθετηθεί μαγειρικό σκεύος στη ζώνη μαγειρέματος.
-	Είναι ενεργοποιημένη η επιλογή Αυτόματη απενεργοποίηση.

4.4 OptiHeat Control (Ένδειξη υπολειπόμενης θερμότητας 3 σταδίων)

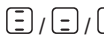

ΠΡΟΕΙΔΟΠΟΙΗΣΗ!

 Υπάρχει κίνδυνος εγκαυμάτων από την υπολειπόμενη θερμότητα.

Οι ενδείξεις υποδεικνύουν το επίπεδο της υπολειπόμενης θερμότητας για τις ζώνες

μαγειρέματος που χρησιμοποιείτε εκείνη τη στιγμή. Οι ενδείξεις μπορεί επίσης να ενεργοποιηθούν για τις διπλάνες ζώνες μαγειρέματος ακόμα και αν δεν τις χρησιμοποιείτε.

Οι επαγωγικές ζώνες μαγειρέματος παράγουν την απαιτούμενη θερμότητα για τη διαδικασία μαγειρέματος απευθείας στη βάση του μαγειρικού σκεύους. Η υαλοκεραμική επιφάνεια θερμαίνεται από τη θερμότητα του μαγειρικού σκεύους.

5. ΚΑΘΗΜΕΡΙΝΗ ΧΡΗΣΗ



ΠΡΟΕΙΔΟΠΟΙΗΣΗ!

Ανατρέξτε στα κεφάλαια σχετικά με την Ασφάλεια.

5.1 Ενεργοποίηση και απενεργοποίηση

Αγγίξτε το ① για 1 δευτερόλεπτο για να ενεργοποιήσετε ή να απενεργοποιήσετε τις εστίες.

5.2 Αυτόματη απενεργοποίηση

Η λειτουργία απενεργοποιεί αυτόματα τις εστίες, εάν:





- έχουν απενεργοποιηθεί όλες οι ζώνες μαγειρέματος,
- δεν επιλέξετε σκάλα μαγειρέματος μετά την ενεργοποίηση των εστιών,
- χύθηκε κάτι ή έχετε τοποθετήσει κάτι επάνω στο χειριστήριο για περισσότερο από 10 δευτερόλεπτα (ένα σκεύος, ένα πανί, κ.λπ.). Ακούγεται ένα ηχητικό σήμα και οι εστίες απενεργοποιούνται. Αφαιρέστε το αντικείμενο ή καθαρίστε τον πίνακα χειριστηρίων.
- η εστία υπερθερμανθεί (π.χ. όταν στεγνώσει το περιεχόμενο κάποιου μαγειρικού σκεύους). Πριν χρησιμοποιήσετε τις εστίες ξανά, η ζώνη μαγειρέματος πρέπει να έχει κρυώσει.
- χρησιμοποιείτε ακατάλληλο μαγειρικό σκεύος. Ανάβει το σύμβολο  και η ζώνη μαγειρέματος απενεργοποιείται αυτόματα μετά από 2 λεπτά.

- μην απενεργοποιείτε μια ζώνη μαγειρέματος ή μην αλλάξετε τη σκάλα μαγειρέματος. Μετά από κάποιο χρονικό διάστημα, ανάβει η ένδειξη  και οι εστίες απενεργοποιούνται.

Η σχέση μεταξύ της σκάλας μαγειρέματος και του χρόνου μετά τον οποίο οι εστίες απενεργοποιούνται:

Σκάλα μαγειρέματος	Οι εστίες απενεργοποιούνται μετά από
1 - 2	6 ώρες
3 - 4	5 ώρες
5	4 ώρες
6 - 9	1,5 ώρα

5.3 Σκάλα μαγειρέματος

Αγγίξτε το  για να αυξήσετε τη σκάλα μαγειρέματος. Αγγίξτε το  για να μειώσετε τη σκάλα μαγειρέματος. Αγγίξτε ταυτόχρονα το  και το  για να απενεργοποιήσετε τη ζώνη μαγειρέματος.

5.4 PowerBoost

Αυτή η λειτουργία προσφέρει επιπλέον ισχύ στις επαγωγικές ζώνες μαγειρέματος. Η λειτουργία μπορεί να ενεργοποιηθεί για την επαγωγική ζώνη μαγειρέματος μόνο για περιορισμένο χρονικό διάστημα. Μετά την πάροδο αυτού του διαστήματος, η επαγωγική ζώνη μαγειρέματος επιστρέφει αυτόματα στην υψηλότερη σκάλα μαγειρέματος.



Ανατρέξτε στο κεφάλαιο
«Τεχνικά χαρακτηριστικά».

Για να ενεργοποιήσετε τη λειτουργία για μια ζώνη μαγειρέματος: αγγίξτε το .

Ανάβει η ένδειξη .

Για να απενεργοποιήσετε τη λειτουργία: αγγίξτε το ή το .

5.5 Χρονοδιακόπτης

• Χρονοδιακόπτης αντίστροφης μέτρησης

Μπορείτε να χρησιμοποιήσετε αυτή τη λειτουργία για να ρυθμίσετε το χρονικό διάστημα για μια συγκεκριμένη περίοδο μαγειρέματος.

Ρυθμίστε πρώτα τη σκάλα μαγειρέματος για τη ζώνη μαγειρέματος και κατόπιν τη λειτουργία.

Για να ρυθμίσετε τη ζώνη μαγειρέματος:

αγγίξτε επανειλημμένα το μέχρι η ένδειξη της ζώνης μαγειρέματος να εμφανιστεί.

Για ενεργοποίηση της λειτουργίας ή

αλλαγή του χρόνου: αγγίξτε το ή το του χρονοδιακόπτη για να ρυθμίσετε τον χρόνο (00 - 99 λεπτά). Όταν η ένδειξη της ζώνης μαγειρέματος αρχίσει να αναβοσβήνει, εκτελείται αντίστροφη μέτρηση.

Για να δείτε τον υπολειπόμενο χρόνο:

αγγίξτε το για ρύθμιση της ζώνης μαγειρέματος. Η ένδειξη της ζώνης μαγειρέματος αρχίζει να αναβοσβήνει. Η οθόνη εμφανίζει τον υπολειπόμενο χρόνο.

Για να απενεργοποιήσετε τη λειτουργία:

αγγίξτε το για ρύθμιση της ζώνης μαγειρέματος και μετά αγγίξτε το . Ο χρόνος ξεκινά να μετρά αντίστροφα έως την τιμή 00. Η ένδειξη της ζώνης μαγειρέματος εξαφανίζεται.



Όταν τελειώσει η αντίστροφη μέτρηση, ακούγεται ένα ηχητικό σήμα και η ένδειξη 00 αναβοσβήνει. Η ζώνη μαγειρέματος απενεργοποιείται.

Για να διακόψετε τον ήχο: αγγίξτε το .

• Χρονομετρητής

Μπορείτε να χρησιμοποιήσετε αυτή τη λειτουργία όταν οι εστίες είναι ενεργοποιημένες και οι ζώνες μαγειρέματος δεν λειτουργούν. Η ένδειξη σκάλας μαγειρέματος εμφανίζει το .

Για να ενεργοποιήσετε τη λειτουργία:

αγγίξτε το και μετά αγγίξτε ή του χρονοδιακόπτη για να ρυθμίσετε το χρόνο. Όταν τελειώσει ο χρόνος, ακούγεται ένα ηχητικό σήμα και η ένδειξη 00 αναβοσβήνει.

Για να διακόψετε τον ήχο: αγγίξτε το .

Για να απενεργοποιήσετε τη λειτουργία:

αγγίξτε το και στη συνέχεια αγγίξτε το . Ο χρόνος ξεκινά να μετρά αντίστροφα έως την τιμή 00.



Η λειτουργία δεν έχει καμία επίδραση στη λειτουργία των ζωνών μαγειρέματος.

5.6 Παύση

Αυτή η λειτουργία ρυθμίζει όλες τις ζώνες μαγειρέματος που βρίσκονται σε λειτουργία στη χαμηλότερη σκάλα μαγειρέματος.

Όταν η λειτουργία είναι ενεργοποιημένη, όλα τα άλλα σύμβολα στα χειριστήρια είναι κλειδωμένα.

Η λειτουργία δεν διακόπτει τις λειτουργίες του χρονοδιακόπτη.

Αγγίξτε το για να ενεργοποιήσετε τη λειτουργία.

Η ένδειξη ανάβει. Η σκάλα μαγειρέματος μειώνεται στο 1.

Για να απενεργοποιήσετε τη λειτουργία,



αγγίξτε το . Επανερχεται η προηγούμενη σκάλα μαγειρέματος.

5.7 Κλειδωμα

Μπορείτε να κλειδώσετε το χειριστήριο ενώ οι ζώνες μαγειρέματος λειτουργούν. Αυτό αποτρέπει την ακούσια αλλαγή της σκάλας μαγειρέματος.

Επιλέξτε πρώτα τη σκάλα μαγειρέματος.

Για να ενεργοποιήσετε τη λειτουργία:

αγγίξτε το . Ανάβει η ένδειξη  για 4 δευτερόλεπτα. Ο Χρονοδιακόπτης παραμένει σε λειτουργία.

Για να απενεργοποιήσετε τη λειτουργία:

αγγίξτε το . Ανάβει η προηγούμενη σκάλα μαγειρέματος.







Όταν απενεργοποιήσετε τις εστίες, απενεργοποιείτε και αυτή τη λειτουργία.

5.8 Διάταξη ασφαλείας για παιδιά

Η λειτουργία αυτή εμποδίζει την ακούσια χρήση των εστιών.



Για να ενεργοποιήσετε τη λειτουργία:

ενεργοποιήστε τη συσκευή με το . Μη ρυθμίσετε κάποια σκάλα μαγειρέματος.





Αγγίξτε το  για 4 δευτερόλεπτα. Η ένδειξη  ανάβει. Απενεργοποιήστε τις εστίες με το .

Για να απενεργοποιήσετε τη λειτουργία:

ενεργοποιήστε τη συσκευή με το . Μη ρυθμίσετε κάποια σκάλα μαγειρέματος.





Αγγίξτε το  για 4 δευτερόλεπτα. Η ένδειξη  ανάβει. Απενεργοποιήστε τις εστίες με το .

Για να παρακάμψετε τη λειτουργία μόνο για μία περίοδο μαγειρέματος:



ενεργοποιήστε τις εστίες με το . Η ένδειξη  ανάβει. Αγγίξτε το  για 4 δευτερόλεπτα. **Ρυθμίστε τη σκάλα μαγειρέματος εντός 10 δευτερολέπτων.** Μπορείτε να λειτουργήσετε τις εστίες. Όταν απενεργοποιείτε τις εστίες με το  η λειτουργία ενεργοποιείται ξανά.

5.9 OffSound Control (Απενεργοποίηση και ενεργοποίηση των ήχων)

Απενεργοποιήστε τις εστίες. Αγγίξτε το  για 3 δευτερόλεπτα. Η οθόνη ανάβει και σβήνει.

Αγγίξτε το  για 3 δευτερόλεπτα. Η ένδειξη  ή  ανάβει. Αγγίξτε το  της μπροστινής

αριστερής ζώνης για να επιλέξετε ένα από τα εξής:

-  - απενεργοποίηση των ήχων
-  - ενεργοποίηση των ήχων

Για να επιβεβαιώσετε την επιλογή σας, περιμένετε μέχρι οι εστίες να απενεργοποιηθούν αυτόματα.

Όταν η λειτουργία είναι ρυθμισμένη σε , ακούτε τους ήχους μόνο όταν:

- αγγίζετε το 
- η ένδειξη Χρονομετρητής μειώνεται
- η ένδειξη Χρονοδιακόπτης αντιστροφής μέτρησης μειώνεται
- τοποθετήσετε κάτι επάνω στο χειριστήριο.

5.10 Διαχείριση ισχύος

- Όλες οι ζώνες μαγειρέματος είναι συνδεδεμένες σε μία φάση. Δείτε την εικόνα.
- Η λειτουργία ενεργοποιείται όταν η συνολική ηλεκτρική ισχύς των ζωνών μαγειρέματος υπερβαίνει τη μέγιστη ηλεκτρική ισχύ της φάσης.
- Η λειτουργία διαιρεί την ισχύ ανάμεσα στις ζώνες μαγειρέματος.
- Η λειτουργία μειώνει την ισχύ στις άλλες ζώνες μαγειρέματος.
- Η ένδειξη σκάλας μαγειρέματος των ζωνών μαγειρέματος που μειώθηκαν εναλλάσσεται ανάμεσα στην επιλεγμένη σκάλα μαγειρέματος και τη μειωμένη σκάλα μαγειρέματος. Μετά από λίγο, η ένδειξη σκάλας μαγειρέματος των ζωνών μαγειρέματος που μειώθηκαν παραμένει στη μειωμένη σκάλα μαγειρέματος.

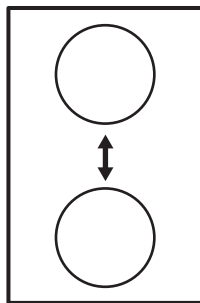

6. ΥΠΟΔΕΙΞΕΙΣ ΚΑΙ ΣΥΜΒΟΥΛΕΣ



ΠΡΟΕΙΔΟΠΟΙΗΣΗ!

Ανατρέξτε στα κεφάλαια σχετικά με την Ασφάλεια.

6.1 Μαγειρική σκευή



Στις επαγωγικές ζώνες μαγειρέματος, ένα ισχυρό ηλεκτρομαγνητικό πεδίο δημιουργεί τη θερμότητα στο μαγειρικό σκεύος πολύ γρήγορα.

Χρησιμοποιείτε τις επαγωγικές ζώνες μαγειρέματος με κατάλληλα μαγειρικά σκεύη.

- Το κάτω μέρος των μαγειρικών σκευών πρέπει να είναι όσο το δυνατόν πιο παχύ και επίπεδο.
- Βεβαιωθείτε ότι οι βάσεις των σκευών είναι καθαρές και στεγνές προτού τα τοποθετήσετε στην επιφάνεια των εστιών.
- Για να αποφύγετε τις γρατζουνιές, μη σέρνετε και μην τρίβετε το σκεύος πάνω στην υαλοκεραμική εστία.

Υλικό μαγειρικού σκεύους

- **κατάλληλο:** χυτοσίδηρος, χάλυβας, χάλυβας εμαγιέ, ανοξείδωτος χάλυβας, πολυστρωματική βάση (με κατάλληλη σήμανση από τον κατασκευαστή).
- **μη κατάλληλο:** αλουμίνιο, χαλκός, μπρούντζος, γυαλί, κεραμικό, πορσελάνη.

Το μαγειρικό σκεύος είναι κατάλληλο για επαγωγική εστία εάν:

- το νερό βράζει πολύ γρήγορα σε ζώνη ρυθμισμένη στην υψηλότερη σκάλα μαγειρέματος.
- ένας μαγνήτης έλκεται από το κάτω μέρος του μαγειρικού σκεύους.

Διαστάσεις μαγειρικού σκεύους

- Οι επαγωγικές ζώνες μαγειρέματος προσαρμόζονται αυτόματα στη διάσταση της βάσης του μαγειρικού σκεύους.
- Η απόδοση της ζώνης μαγειρέματος σχετίζεται με τη διάμετρο του μαγειρικού σκεύους. Ένα μαγειρικό σκεύος με μικρότερη διάμετρο από την ελάχιστη λαμβάνει μόνο μέρος της ενέργειας που παράγεται από τη ζώνη μαγειρέματος.

- Για λόγους που σχετίζονται τόσο με την ασφάλεια όσο και με τα βέλτιστα αποτελέσματα μαγειρέματος, μην χρησιμοποιείτε μαγειρικά σκεύη μεγαλύτερα από εκείνα που υποδεικνύονται στις «Προδιαγραφές ζωνών μαγειρέματος». Αποφύγετε την τοποθέτηση του μαγειρικού σκεύους κοντά στον πίνακα χειριστηρίων κατά τη διάρκεια της διαδικασίας μαγειρέματος. Αυτό μπορεί να επηρεάσει τη λειτουργία του πίνακα χειριστηρίων ή να ενεργοποιήσει ακούσια λειτουργίες εστιών.



Ανατρέξτε στο κεφάλαιο «Τεχνικά στοιχεία».

6.2 Οι θόρυβοι κατά τη διάρκεια της λειτουργίας

Εάν ακούτε:

- οξύ κρότο: τα μαγειρικά σκεύη έχουν κατασκευαστεί από διαφορετικά υλικά (κατασκευή τριών στρωμάτων).
- σφύριγμα: χρησιμοποιείτε τη ζώνη μαγειρέματος με υψηλή ισχύ και τα μαγειρικά σκεύη έχουν κατασκευαστεί από διαφορετικά υλικά (κατασκευή τριών στρωμάτων).
- βουητό: χρησιμοποιείτε υψηλή ισχύ.
- κροτάλισμα: πραγματοποιείται ηλεκτρική μεταγωγή.
- συριγμό, βόμβο: ο ανεμιστήρας λειτουργεί.

Οι θόρυβοι αυτοί είναι φυσιολογικοί και δεν υποδεικνύουν κάποια δυσλειτουργία.

6.3 Παραδείγματα μαγειρικών εφαρμογών

Η σχέση μεταξύ της σκάλας μαγειρέματος μιας ζώνης και της κατανάλωσής της σε ενέργεια δεν είναι γραμμική. Η αύξηση της σκάλας μαγειρέματος δεν είναι ανάλογη της αύξησης της κατανάλωσης ενέργειας. Αυτό σημαίνει ότι μια ζώνη μαγειρέματος με ενδιάμεση σκάλα μαγειρέματος καταναλώνει λιγότερη από τη μισή ενέργειά της.



Τα στοιχεία στον πίνακα είναι απλώς ενδεικτικά.

Σκάλα μαγειρέματος	Χρήση:	Χρόνος (min)	Συμβουλές
1	Διατήρηση θερμοκρασίας μαγειρεμένων φαγητών.	όσος απαιτείται	Τοποθετήστε ένα καπάκι στο μαγειρικό σκεύος.
1 - 2	Σάλτσα ολλαντέζ, λιώσιμο: βούτυρο, σοκολάτα, ζελατίνα.	5 - 25	Ανακατεύετε ανά διαστήματα.
1 - 2	Χτύπημα: αφράτες ομελέτες, ψητά αυγά.	10 - 40	Μαγειρεύετε με το καπάκι.
2 - 3	Σιγανό βράσιμο ρυζιού και φαγητών με βάση το γάλα, ζεσταμα έτοιμων φαγητών.	25 - 50	Προσθέστε υγρά σε τουλάχιστον διπλάσια ποσότητα από το ρύζι, ανακατεύετε μόλις περάσει ο μισός χρόνος τις συνταγές που περιέχουν γάλα.
3 - 4	Λαχανικά, ψάρι και κρέας στον ατμό.	20 - 45	Προσθέστε μερικές κουταλιές υγρού.
4 - 5	Πατάτες στον ατμό.	20 - 60	Χρησιμοποιήστε το πολύ ¼ l νερό για 750 g πατάτες.
4 - 5	Μαγείρεμα μεγαλύτερων ποσοτήτων τροφίμων, σουπές και φαγητά κατσαρόλας.	60 - 150	Έως 3 l υγρό συν τα υλικά.
6 - 7	Ρόδιμα στο τηγάνι: σνίτσελ, μοσχάρι coqau bleu, παιδάκια, κεφτεδάκια, λουκάνικα, συκώτι, κουρκούτι, αυγά, τηγανίτες, ντόνατς.	όσος απαιτείται	Γυρίστε το από την άλλη πλευρά μόλις περάσει ο μισός χρόνος.
7 - 8	Δυνατό τηγάνισμα, πατακοκροκέτες, κομμάτια παντσέτας, μπριζόλες.	5 - 15	Γυρίστε το από την άλλη πλευρά μόλις περάσει ο μισός χρόνος.
9	Βράσιμο νερού, βράσιμο ζυμαρικών, σοτάρισμα κρέατος (γκουλας, κρέας στην κατσαρόλα), τηγανίτες πατάτες.		
	Βράσιμο μεγάλης ποσότητας νερού. Ενεργοποιείται η λειτουργία PowerBoost.		

7. ΦΡΟΝΤΙΔΑ ΚΑΙ ΚΑΘΑΡΙΣΜΑ



ΠΡΟΕΙΔΟΠΟΙΗΣΗ!

Ανατρέξτε στα κεφάλαια σχετικά με την Ασφάλεια.

7.1 Γενικές πληροφορίες

- Καθαρίζετε τις εστίες μετά από κάθε χρήση.
- Χρησιμοποιείτε πάντα μαγειρικά σκεύη με καθαρή βάση.
- Οι γρατσουνιές ή οι σκούροι λεκέδες στην επιφάνεια δεν επηρεάζουν τη λειτουργία των εστιών.
- Χρησιμοποιήστε ένα ειδικό καθαριστικό, κατάλληλο για την επιφάνεια της εστίας.
- Χρησιμοποιήστε μια ειδική ξύστρα για το γυαλί.

7.2 Καθαρισμός των εστιών

- **Αφαιρέστε αμέσως:** λιωμένο πλαστικό, πλαστική μεμβράνη, ζάχαρη και φαγητά που περιέχουν ζάχαρη καθώς σε αντίθετη περίπτωση η βρομιά μπορεί να προκαλέσει ζημιά στις εστίες. Προσέχετε ώστε να μην προκληθούν εγκαύματα. Χρησιμοποιήστε την ειδική ξύστρα εστιών στη γυάλινη επιφάνεια υπό οξεία γωνία και μετακινήστε τη λεπίδα επάνω στην επιφάνεια.
- **Αφαιρέστε από τις εστίες όταν έχουν κρυσταλλώσει επαρκώς:** δακτυλίους από άλατα, δακτυλίους λεκέδων από νερό, λεκέδες από λίπη, γυαλιστερούς μεταλλικούς αποχρωματισμούς. Καθαρίστε την εστία με ένα υγρό πανί και

λίγο μη διαβρωτικό απορρυπαντικό. Μετά τον καθαρισμό, στεγνώστε τις εστίες με ένα μαλακό πανί.

- **Αφαιρέστε τον μεταλλικό γυαλιστερό αποχρωματισμό:** χρησιμοποιήστε ένα

διάλυμα νερού με ξύδι και καθαρίστε τη γυάλινη επιφάνεια με ένα πανί.

8. ΕΠΙΛΥΣΗ ΠΡΟΒΛΗΜΑΤΩΝ



ΠΡΟΕΙΔΟΠΟΙΗΣΗ!

Ανατρέξτε στα κεφάλαια σχετικά με την Ασφάλεια.

8.1 Τι να κάνετε αν...

Πρόβλημα	Πιθανή αιτία	Αντιμετώπιση
Δεν μπορείτε να ενεργοποιήσετε ή να λειτουργήσετε τις εστίες.	Οι εστίες δεν είναι συνδεδεμένες σε ηλεκτρική παροχή ή δεν είναι σωστά συνδεδεμένες.	Ελέγξτε εάν οι εστίες είναι σωστά συνδεδεμένες στην ηλεκτρική παροχή.
	Έχει καεί η ασφάλεια.	Βεβαιωθείτε ότι η ασφάλεια είναι η αιτία της δυσλειτουργίας. Αν η ασφάλεια πέφτει επανειλημμένα, επικοινωνήστε με ηλεκτρολόγο που διαθέτει τα κατάλληλα προσόντα.
	Δεν έχετε ρυθμίσει τη σκάλα μαγειρέματος για 10 δευτερόλεπτα.	Ενεργοποιήστε τις εστίες ξανά και ρυθμίστε τη σκάλα μαγειρέματος σε λιγότερο από 10 δευτερόλεπτα.
	Αγγίξατε ταυτόχρονα 2 ή περισσότερα πεδία αφής.	Αγγίξτε μόνο ένα πεδίο αφής.
	Είναι ενεργοποιημένη η επιλογή Παύση.	Ανατρέξτε στο κεφάλαιο «Καθημερινή χρήση».
	Υπάρχει νερό ή λεκέδες λίπους στον πίνακα ελέγχου.	Καθαρίστε τον πίνακα ελέγχου.
Ακούγεται ηχητικό σήμα και οι εστίες απενεργοποιούνται. Μόλις απενεργοποιηθούν οι εστίες ακούγεται ένα ηχητικό σήμα.	Έχετε τοποθετήσει κάτι σε ένα ή περισσότερα πεδία αφής.	Αφαιρέστε τα αντικείμενα από τα πεδία αφής.
Οι εστίες απενεργοποιούνται.	Έχετε τοποθετήσει κάτι στο πεδίο αφής  .	Αφαιρέστε το αντικείμενο από το πεδίο αφής.
Δεν ανάβει η ένδειξη υπολειπόμενης θερμότητας.	Η ζώνη δεν είναι ζεστή επειδή λειτουργήσε μόνο για σύντομο χρονικό διάστημα ή επειδή ο αισθητήρας έχει υποστεί ζημιά.	Αν η ζώνη έχει λειτουργήσει επαρκώς ώστε να είναι ζεστή, μιλήστε με το Εξουσιοδοτημένο Κέντρο Σέρβις.
Η σκάλα μαγειρέματος αλλάζει μεταξύ δύο επιπέδων.	Έχει ενεργοποιηθεί η Διαχείριση ισχύος.	Ανατρέξτε στο κεφάλαιο «Καθημερινή χρήση».

Πρόβλημα	Πιθανή αιτία	Αντιμετώπιση
Τα πεδία αφής έχουν ζεσταθεί.	Το σκεύος είναι πολύ μεγάλο ή το έχετε βάλει πολύ κοντά στα χειριστήρια.	Τοποθετείτε τα μεγάλα μαγειρικά σκεύη στις πίσω ζώνες αν είναι δυνατό.
Δεν υπάρχει ήχος όταν αγγίζετε τα πεδία αφής του χειριστηρίου.	Οι ήχοι είναι απενεργοποιημένοι.	Ενεργοποιήστε τους ήχους. Ανατρέξτε στο κεφάλαιο «Καθημερινή χρήση».
Ανάβει η ένδειξη L .	Έχει ενεργοποιηθεί η Διάταξη ασφαλείας για παιδιά ή Κλειδωμα.	Ανατρέξτε στο κεφάλαιο «Καθημερινή χρήση».
Ανάβει η ένδειξη F .	Δεν υπάρχει μαγειρικό σκεύος στη ζώνη.	Τοποθετήστε το μαγειρικό σκεύος πάνω στη ζώνη.
	Το μαγειρικό σκεύος είναι ακατάλληλο.	Χρησιμοποιήστε κατάλληλο μαγειρικό σκεύος. Ανατρέξτε στο κεφάλαιο «Υποδείξεις και συμβουλές».
	Η διάμετρος της βάσης του μαγειρικού σκεύους είναι πολύ μικρή για τη ζώνη.	Χρησιμοποιήστε μαγειρικό σκεύος σωστών διαστάσεων. Ανατρέξτε στο κεφάλαιο «Τεχνικά στοιχεία».
Ανάβει η ένδειξη E και ένας αριθμός.	Έχει εκδηλωθεί κάποιο σφάλμα στις εστίες.	Απενεργοποιήστε τις εστίες και ενεργοποιήστε τις ξανά μετά από 30 δευτερόλεπτα. Αν ανάβει ξανά η ένδειξη E , αποσυνδέστε τις εστίες από την ηλεκτρική παροχή. Μετά από 30 δευτερόλεπτα, συνδέστε και πάλι τις εστίες. Αν το πρόβλημα επιμένει, επικοινωνήστε με ένα Εξουσιοδοτημένο Κέντρο Σέρβις.
Ακούγεται ένα συνεχόμενο ηχητικό σήμα.	Η ηλεκτρική σύνδεση είναι εσφαλμένη.	Αποσυνδέστε τις εστίες από την ηλεκτρική παροχή. Ζητήστε από ηλεκτρολόγο που διαθέτει τα κατάλληλα προσόντα να ελέγξει την εγκατάσταση.

8.2 Αν δεν μπορείτε να αντιμετωπίσετε το πρόβλημα...

Εάν δεν μπορείτε να αντιμετωπίσετε το πρόβλημα μόνοι σας, επικοινωνήστε με τον αντιπρόσωπό μας ή το Εξουσιοδοτημένο Κέντρο Σέρβις. Αναφέρετε τα στοιχεία από την πινακίδα τεχνικών χαρακτηριστικών. Αναφέρετε επίσης τον τριψήφιο κωδικό για την υαλοκεραμική εστία (βρίσκεται στη γωνία της γυάλινης επιφάνειας) και το μήνυμα

σφάλματος που εμφανίζεται. Βεβαιωθείτε ότι έχετε θέσει σε λειτουργία σωστά τις εστίες. Στην περίπτωση εσφαλμένων χειρισμών, η επιδιόρθωση από τον τεχνικό ή τον αντιπρόσωπο θα χρεώνεται κανονικά ακόμη και όταν δεν έχει λήξει η περίοδος εγγύησης. Οι οδηγίες σχετικά με το Κέντρο Σέρβις και οι όροι της εγγύησης βρίσκονται στο βιβλιαράκι της εγγύησης.

9. ΤΕΧΝΙΚΑ ΧΑΡΑΚΤΗΡΙΣΤΙΚΑ

9.1 Προδιαγραφές ζώνης μαγειρέματος

Ζώνη μαγειρέματος	Ονομαστική ισχύς (μέγιστη σκάλα μαγειρέματος) [W]	PowerBoost [W]	PowerBoost μέγιστη διάρκεια [λεπτά]	Διάμετρος μαγειρικού σκεύους [mm]
Εμπρός μεσαία	2300	3700	10	180 - 210
Πίσω μεσαία	1400	2500	4	125 - 145

Η ισχύς των ζωνών μαγειρέματος μπορεί να διαφέρει σε κάποιο μικρό εύρος από τα δεδομένα του πίνακα. Αλλάζει με το υλικό και τις διαστάσεις του σκεύους μαγειρέματος.

Για βέλτιστα μαγειρικά αποτελέσματα, μη χρησιμοποιείτε μαγειρικά σκεύη μεγαλύτερης διαμέτρου από αυτήν που αναφέρεται στον πίνακα.

9.2 Ετικέτες που παρέχονται στη σακούλα με τα εξαρτήματα

Κολλήστε τις αυτοκόλλητες ετικέτες όπως υποδεικνύεται παρακάτω:

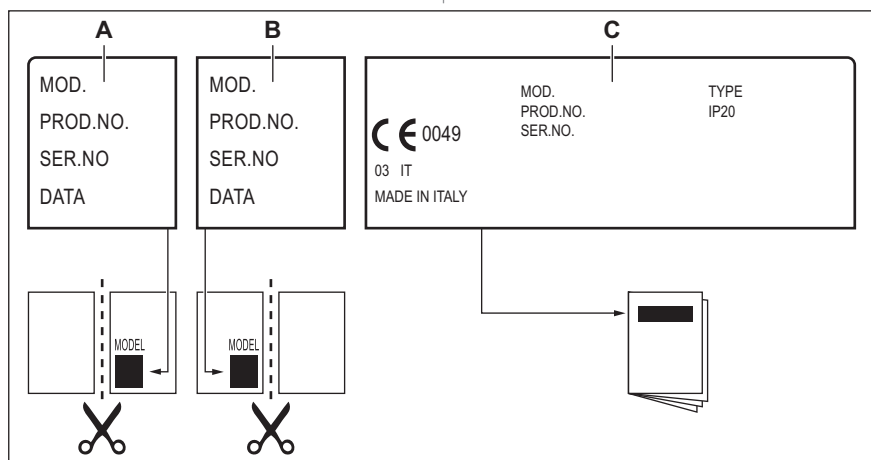

- Κολλήστε την στην Κάρτα εγγύησης και αποστείλετε αυτό το τμήμα (κατά περίπτωση).
- Κολλήστε την στην Κάρτα εγγύησης και κρατήστε αυτό το τμήμα (κατά περίπτωση).

- Κολλήστε την στο φυλλάδιο οδηγιών.

10. ΕΝΕΡΓΕΙΑΚΗ ΑΠΟΔΟΣΗ

10.1 Πληροφορίες προϊόντος σύμφωνα με τον κανονισμό EU 66/2014 που ισχύει μόνο για την αγορά της ΕΕ

Αναγνωριστικό μοντέλου	LIT30230C	
Τύπος εστιών	Εντοιχιζόμενες εστίες	
Πλήθος ζωνών μαγειρέματος	2	
Τεχνολογία θέρμανσης	Επαγωγή	
Διάμετρος κυκλικών ζωνών μαγειρέματος (Ø)	Εμπρός μεσαία Πίσω μεσαία	21,0 cm 14,5 cm
Κατανάλωση ενέργειας ανά ζώνη μαγειρέματος (EC electric cooking)	Εμπρός μεσαία Πίσω μεσαία	188,9 Wh / kg 183,4 Wh / kg
Κατανάλωση ενέργειας από την εστία (EC electric hob)	186,2 Wh / kg	

EN 60350-2 - Οικιακές ηλεκτρικές συσκευές μαγειρέματος - Μέρος 2: Εστίες - Μέθοδοι μέτρησης απόδοσης

10.2 Εξοικονόμηση ενέργειας

Μπορείτε να εξοικονομήσετε ενέργεια κατά τη διάρκεια του καθημερινού μαγειρέματος αν ακολουθήσετε τις παρακάτω συμβουλές.

- Όταν ζεσταίνετε νερό, χρησιμοποιείτε μόνο την ποσότητα που χρειάζεστε.
- Εάν είναι δυνατόν, σκεπάζετε πάντα τα μαγειρικά σκεύη με το καπάκι τους.

- Πριν ενεργοποιήσετε τη ζώνη μαγειρέματος, τοποθετήστε επάνω της το μαγειρικό σκεύος.
- Τοποθετείτε τα μικρότερα μαγειρικά σκεύη στις μικρότερες ζώνες μαγειρέματος.
- Τοποθετείτε τα μαγειρικά σκεύη απευθείας στο κέντρο της ζώνης μαγειρέματος.
- Χρησιμοποιήστε την υπολειπόμενη θερμότητα για να διατηρήσετε ζεστό το φαγητό ή να το αφήσετε να χυλώσει.

11. ΠΕΡΙΒΑΛΛΟΝΤΙΚΑ ΘΕΜΑΤΑ

Ανακυκλώστε τα υλικά που φέρουν το σύμβολο . Τοποθετήστε τα υλικά συσκευασίας σε κατάλληλα δοχεία για ανακύκλωση. Συμβάλτε στην προστασία του περιβάλλοντος και της ανθρώπινης υγείας ανακυκλώνοντας τις άχρηστες ηλεκτρικές και ηλεκτρονικές συσκευές. Μην απορρίπτετε με

τα οικιακά απορρίμματα συσκευές που φέρουν το σύμβολο . Επιστρέψτε το προϊόν στην τοπική σας μονάδα ανακύκλωσης ή επικοινωνήστε με τη δημοτική αρχή.

GONDOLUNK ÖNRE

Köszönjük, hogy Electrolux készüléket választott. Egy olyan terméket választott, amely magában hordozza évtizedek szakmai tapasztalatát és innovációját. Zsenialitását és stílusos megjelenését az Ön igényei ihlették. Valahányszor csak használja, biztos lehet abban, hogy a benne foglalt tudás a siker garanciája.

Üdvözljük az Electrolux honlapján

Látogasson el weboldalunkra az alábbiakért:



Használattal kapcsolatos tanácsok, prospektusok, hibaelhárítási, szerviz- és javítási információk kérése:

www.electrolux.com/support



Regisztrálja termékét a még kiválóbb szolgáltatásokért:

www.registerelectrolux.com



Tartozékok, segédanyagok és eredeti alkatrészek vásárlása a készülékhez:

www.electrolux.com/shop

ÜGYFÉLSZOLGÁLAT ÉS SZERVIZ

Mindig eredeti cserealkatrészeket használjon.

Amikor felveszi a kapcsolatot a hivatalos szervizközponttal, gondoskodjon arról, hogy a következő adatok kéznél legyenek: Típus, PNC (termékszám), sorozatszám.

Az információk az adattáblán találhatóak.

 Figyelem / Vigyázat – Biztonsági információk

 Általános információk és tanácsok

 Környezetvédelmi információk

A változtatások jogát fenntartjuk.

TARTALOM

1. BIZTONSÁGI INFORMÁCIÓK.....	165
2. BIZTONSÁGI UTASÍTÁSOK.....	168
3. ÜZEMBE HELYEZÉS.....	170
4. TERMÉKLEÍRÁS.....	172
5. NAPI HASZNÁLAT.....	174
6. HASZNOS TANÁCSOK ÉS JAVASLATOK.....	177
7. ÁPOLÁS ÉS TISZTÍTÁS.....	178
8. HIBAE LHÁRÍTÁS.....	179
9. MŰSZAKI ADATOK.....	180
10. ENERGIAHATÉKONYSÁG.....	181
11. KÖRNYEZETVÉDELMI TUDNIVALÓK.....	182

1. BIZTONSÁGI INFORMÁCIÓK

Az üzembe helyezés és használat előtt gondosan olvassa el a mellékelt útmutatót. A gyártó nem vállal felelősséget a

helytelen beszerelés vagy használat miatt keletkezett sérülésekért és károkért. Tartsa biztonságos és elérhető helyen az útmutatót, hogy szükség esetén mindig a rendelkezésére álljon.

1.1 Gyermekek és fogyatékkal élő személyek biztonsága

- A készüléket 8 év feletti gyermekek és csökkent fizikai, értelmi vagy mentális képességű, illetve megfelelő tapasztalatok vagy ismeretek híján lévő személyek csak felügyelettel, vagy a készülék biztonságos használatára vonatkozó megfelelő tájékoztatás esetén használhatják.
- A 3-8 éves gyermekek, illetve a súlyos, komplex fogyatékkal élő személyek állandó felügyelet nélkül nem tartózkodhatnak a készülék közelében.
- 3 évesnél fiatalabb gyermekek kizárólag folyamatos felügyelet mellett tartózkodhatnak a készülék közelében.
- Ne hagyja, hogy gyermekek játsszanak a készülékkel.
- Minden csomagolóanyagot tartson távol a gyermekektől, és megfelelően dobja azokat a hulladékba.
- **FIGYELMEZTETÉS:** A gyermekeket és kedvenc háziállatokat tartsa távol a készüléktől működés közben, és működés után, lehűléskor. Használat közben a hozzáférhető részek nagyon felforrósodnak.
- Ha rendelkezik gyermekbiztonsági zárral a készülék, akkor azt be kell kapcsolni.
- Gyermekek felügyelet nélkül nem végezhetnek tisztítási vagy karbantartási tevékenységet a készüléken.

1.2 Általános biztonság

- **FIGYELMEZTETÉS:** Használat közben a készülék és az elérhető részek nagyon felforrósodhatnak. Legyen óvatos, hogy ne érjen a fűtőelemekhez.
- **FIGYELMEZTETÉS:** Főzőlapon történő főzéskor az olaj vagy zsír felügyelet nélkül hagyása veszélyes lehet, és tűz keletkezhet.

- A tüzet SOHA NE próbálja meg eloltani vízzel, hanem kapcsolja ki a készüléket, és takarja le a lángokat például egy fedővel vagy tűzálló takaróval.
- VIGYÁZAT: A készüléket tilos külső kapcsolóeszközzel, például időzítővel ellátni, vagy olyan áramkörre kötni, amelyet rendszeresen be- és kikapcsolnak.
- VIGYÁZAT: Főzéskor a készüléket ne hagyja felügyelet nélkül. Rövid időtartamú főzéskor a készüléket/terméket tartsa folyamatosan felügyelet alatt.
- FIGYELMEZTETÉS: Tűzveszély: Ne tároljon semmit sem a főzőfelületeken.
- Soha ne tegyen a főzőfelületre fémtárgyakat (fedők, kések, kanalak), mert azok felforrósodhatnak.
- A bútorba való beépítés előtt ne használja a készüléket.
- A készülék tisztításához ne használjon nagy nyomású gőzt.
- Használat után saját gombjával kapcsolja ki a főzőlap adott elemét, és ne hagyatkozzon az edényérzékelésre.
- Ha repedést lát az üvegkerámia / üveg felületen, kapcsolja ki a készüléket, és húzza ki a konnektorból a dugvilláját. Amennyiben a készülék kötésdobozon keresztül közvetlenül csatlakozik az elektromos hálózathoz, vegye ki a biztosítékot a készülék elektromos hálózatról történő leválasztásához. Egyéb esetben forduljon a márkaszervizhez.
- Ha a hálózati kábel megsérül, azt a gyártónak vagy a hivatalos márkaszerviznek vagy más hasonlóan képzett személynek ki kell cserélnie, nehogy veszélyhelyzet álljon elő.
- FIGYELMEZTETÉS: Kizárólag a főzőlap gyártója által tervezett vagy a főzőlap gyártója által a használati útmutatóban javasolt, illetve a készülékhez mellékelt főzőlapvédő elemet használjon. A nem megfelelő védőelemek használata balesetet okozhat.

2. BIZTONSÁGI UTASÍTÁSOK

2.1 Üzembe helyezés



FIGYELMEZTETÉS!

A készüléket csak képezített személy helyezheti üzembe.



FIGYELMEZTETÉS!

Személyi sérülés vagy a készülék károsodásának veszélye áll fenn.

- Távolítsa el az összes csomagolóanyagot.
- Ne helyezzen üzembe, és ne is használjon sérült készüléket.
- Tartsa be a készülékhez mellékelt üzembe helyezési útmutatóban foglaltakat.
- Tartsa meg a minimális távolságot a többi készüléktől és egységtől.
- A készülék nehéz, ezért legyen körültekintő a mozgításakor. Mindig használjon munkavédelmi kesztyűt és zárt lábbelit.
- Megfelelő tömítőanyaggal védje a munkalap vágott felületeit a nedvesség ellen.
- Védje a készülék alját a gőztől és nedvességtől.
- Ne telepítse a készüléket ajtó mellé vagy ablak alá. Ezzel elkerülhető, hogy az ajtó vagy ablak kinyitásával leverje a forró fűzőedényt a készülékről.
- Amikor fiókok felett helyezzi üzembe a készüléket, akkor ellenőrizze, hogy van-e megfelelő levegőkeringés a készülék alja és a felső fiók között.
- A készülék alja forróvá válhat. Feltétlenül tegyen funérból, tömör fából vagy más nem gyúlékony anyagból készült elválasztó lapot a készülék alá, hogy megakadályozza az aljával való érintkezést.
- Az elválasztó lapnak teljesen le kell fednie a fűzőlap alatti területet.
- A szabad levegőáramlás érdekében hagyjon legalább 2 mm szabad helyet a munkafelület és az alatta levő készülék előlapja között. A garancia nem terjed ki

az olyan károkra, melyek a szellőzést biztosító rés hiánya miatt következtek be.

2.2 Elektromos csatlakoztatás



FIGYELMEZTETÉS!

Tűz- és áramütésveszély.

- Minden elektromos csatlakoztatást szakképzett villanszerelőnek kell elvégeznie.
- A készüléket kötelező földelni.
- Bármilyen beavatkozás előtt ellenőrizni kell, hogy a berendezés le lett-e választva az elektromos hálózatról.
- Ellenőrizze, hogy az adattáblán szereplő adatok megfelelnek-e a helyi elektromos hálózat paramétereinek.
- Ellenőrizze, hogy megfelelően van-e üzembe helyezve a készülék. A hálózati vezeték dugója (ha van) és a konnektor közötti gyenge vagy rossz érintkezés miatt a csatlakozás túlságosan felforrósodhat.
- Használjon megfelelő típusú hálózati kábelt.
- Ne hagyja, hogy az elektromos vezetékek összegabalyodjanak.
- Ügyeljen arra, hogy az érintésvédelem ki legyen építve.
- Használjon feszültségmentesítő bilincset a vezetékhez.
- Ügyeljen arra, hogy a hálózati kábel vagy dugója (ha van) ne érjen a készülékhez vagy a forró fűzőedényekhez, amikor a készüléket a közeli csatlakozóaljzathoz csatlakoztatja.
- Ne használjon hálózati elosztókat és hosszabbító kábeleket.
- Ügyeljen a hálózati csatlakozódugó (ha van) és a hálózati kábel épségére. Ha a hálózati kábel cserére szorul, forduljon a márkaszervizünkhöz vagy egy villanszerelőhöz.
- A feszültség alatt álló és szigetelt alkatrészek érintésvédelmi részeit úgy kell rögzíteni, hogy szerzám nélkül ne lehessen eltávolítani azokat.
- Csak az üzembe helyezés befejezése után csatlakoztassa a hálózati

csatlakozódugót a hálózati csatlakozóaljzatba. Ügyeljen arra, hogy a hálózati dugasz üzembe helyezés után is könnyen elérhető legyen.

- Amennyiben a hálózati konnektor rögzítése laza, ne csatlakoztassa a csatlakozódugót hozzá.
- A készülék csatlakozásának bontására, soha ne a hálózati kábelnél fogva húzza ki a csatlakozódugót. A kábelt mindig a csatlakozódugónál fogva húzza ki.
- Kizárólag megfelelő szigetelőberendezést alkalmazzon: hálózati túlterhelésvédő megszakítót, biztosítékot (a tokból eltávolított csavaros típusú biztosítékot), földzárlatkioldót és védőrelét.
- Az elektromos készüléket szigetelőberendezéssel kell ellátni, amely lehetővé teszi, hogy minden fázison leválassza a készüléket az elektromos hálózatról. A szigetelőberendezésnek legalább 3 mm-es érintkezőtávolsággal kell rendelkeznie.

2.3 Használat



FIGYELMEZTETÉS!

Sérülés-, égés- és áramütésveszély.

- Az első használat előtt távolítsa el a csomagolóanyagot, a tájékoztató címkéket és a védőfóliát (ha van).
- Ez a készülék kizárólag háztartási célokra használható.
- Ne változtassa meg a készülék műszaki jellemzőit.
- Ellenőrizze, hogy a készülék szellőzőnyílásai nincsenek-e lezárva.
- Használat közben ne hagyja felügyelet nélkül a készüléket.
- Minden használat után kapcsolja ki a főzőzónákat.
- Ne hagyatkozzon az edényérzékelésre.
- Soha ne tegyen a főzőzónákra evőeszközöket vagy fedőket. Ezek felforrósodhatnak.
- Ne működtesse a készüléket nedves kézzel, vagy amikor az vízzel érintkezik.
- Ne használja a készüléket munka- vagy tárolófelületként.
- Amennyiben a készülék felülete megrepedt, azonnal válassza le a készüléket az elektromos hálózatról. Ez a

lépés az áramütés elkerüléséhez szükséges.

- A szívritmus-szabályozóval rendelkező személyek tartssanak legalább 30 cm távolságot a bekapcsolt indukciós főzőzónáktól.
- Amikor az élelmiszert forró olajba helyezi, az olaj kifröccsenhet.



FIGYELMEZTETÉS!

Tűz- és robbanásveszély

- A felforrósított zsírok és olajok gyúlékony gőzöket bocsáthatnak ki. Zsírral vagy olajjal való főzéskor tartsa azoktól távol a nyílt lángot és a forró tárgyakat.
- A nagyon forró olaj által kibocsátott gőzök öngyulladását okozhatnak.
- Az ételmaradékot tartalmazó használt olaj az első használatkor alkalmazott hőfoknál alacsonyabb értéken is tüzet okozhat.
- Ne tegyen gyúlékony anyagot vagy gyúlékony anyaggal szennyezett tárgyat a készülékbe, annak közelébe, illetve annak tetejére.



FIGYELMEZTETÉS!

A készülék károsodásának veszélye áll fenn.

- Ne helyezzen forró főzőedényt a kezelőpanelre.
- Ne helyezzen forró fedőt a főzőlap üvegfelületére.
- Ne hagyja, hogy a főzőedényből elforrjon a folyadék.
- Ügyeljen arra, hogy ne ejtsen tárgyat vagy főzőedényt a készülékre. A készülék felülete megsérülhet.
- Üres főzőedénnyel vagy főzőedény nélkül ne kapcsolja be a főzőzónákat.
- Ne tegyen alufóliát a készülékre.
- Az öntöttvasból vagy alumínium öntvényből készült, illetve sérült aljú edények megkarcolhatják az üveg- / üvegerámia felületet. Az ilyen tárgyakat mindig emelje fel, ha a főzőfelületen odébb szeretné helyezni ezeket.
- A készülék kizárólag ételkészítési célokat szolgál. Tilos bármilyen más célra, például helyiség fűtésére használni.

2.4 Ápolás és tisztítás

- Rendszeresen tisztítsa meg a készüléket, hogy elkerülje a felület károsodását.
- Tisztítás előtt kapcsolja ki a készüléket, és hagyja lehűlni.
- A készülék tisztításához ne használjon vízszugarat vagy gőzt.
- A készüléket puha, nedves ruhával tisztítsa. Csak semleges tisztítószerrel használjon. Ne használjon súrolószert, súrolószivacsot, oldószert vagy fém tárgyat.

2.5 Szolgáltatások

- A készülék javítását bízza a márkaszervizre. Mindig eredeti cserealkatrészt használjon.
- A termékben található izzó(k)ra és a külön kapható pótizzókra vonatkozó tudnivalók: Ezek az izzók arra készültek, hogy

megfeleljenek a háztartási készülékekben fennálló szélsőséges fizikai feltételeknek, mint például hőmérséklet, rezgés, magas páratartalom, illetve arra használatosak, hogy jelezzék a készülék működési állapotát. Nem alkalmasak egyéb felhasználásra, valamint helyiségek megvilágítására.

2.6 Ártalmatlanítás



FIGYELMEZTETÉS!

Sérülés- vagy fulladásveszély.

- A készülék megfelelő ártalmatlanítására vonatkozó tájékoztatásért lépjen kapcsolatba a helyi hatóságokkal.
- Válassza le a készüléket az elektromos hálózatról.
- A készülék közelében vágja át a hálózati kábelt, és tegye a hulladékba.

3. ÜZEMBE HELYEZÉS



FIGYELMEZTETÉS!

Lásd a „Biztonság” című fejezetet.

3.1 Az üzembe helyezés előtt

A főzőlap üzembe helyezése előtt másolja le az adattábláról az alábbi adatokat. Az adattábla a főzőlap alján található.

Típus
PNC (Termékszám)
Sorozatszám

3.2 Beépített főzőlapok

Csak azután használhatja a beépített főzőlapot, miután beszerelte azt a szabványoknak megfelelő beépített szekrénybe és munkafelületbe.

3.3 Csatlakozókábel

- A főzőlapot csatlakozó vezetékkel együtt szállítjuk.

- A megsérült hálózati kábel pótlásához használja a következő vezetéktípust: H05V2V2-F, mely 90 °C-os vagy magasabb hőmérsékletnek is ellenáll. Forduljon a helyi márkaszervizhez.

3.4 A tömítés felerősítése - Munkalapra szerelés

1. Tisztítsa meg a munkalapon a kivágási terület környékét.
2. Helyezze fel a mellékelt 2x6 mm-es tömítőcsíkot a főzőlap alsó szélére, az üvegkerámia külső széle mentén. Eközben ne nyújtsa. Ügyeljen arra, hogy a tömítőcsík végei a főzőlap egyik oldalának közepén helyezkedjenek el.
3. Hagyjon rá néhány millimétert, amikor a tömítőcsíkot a megfelelő hosszúságúra vágja.
4. Illessze egymáshoz a tömítőcsík két végét.

3.5 Összeszerelés

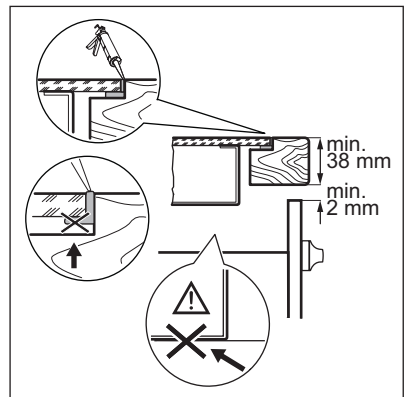
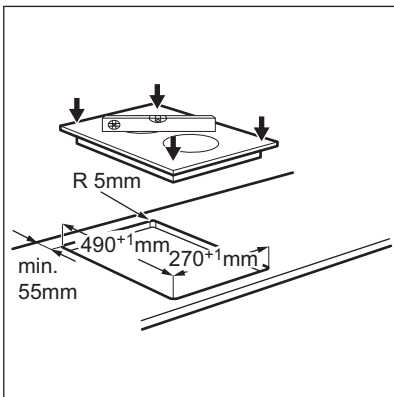
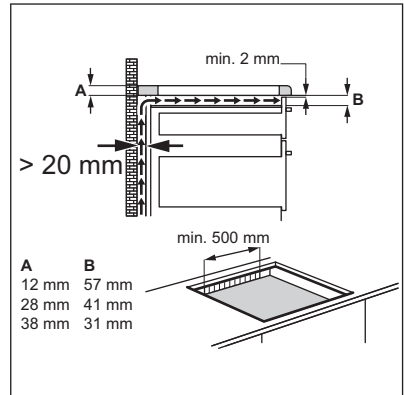
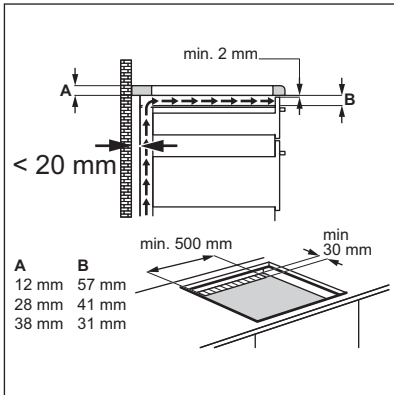
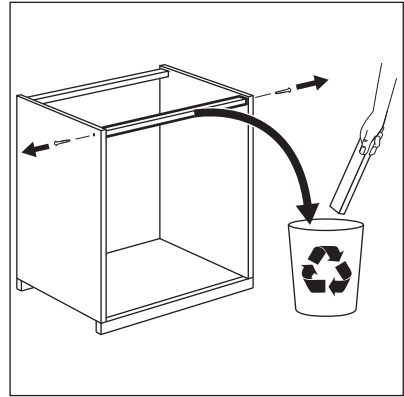
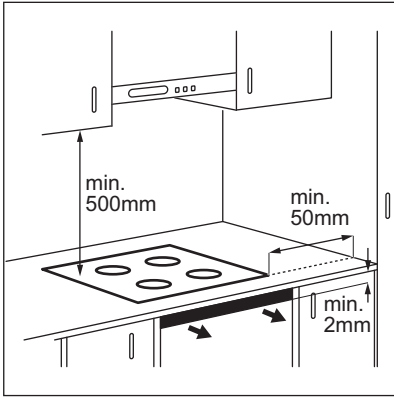

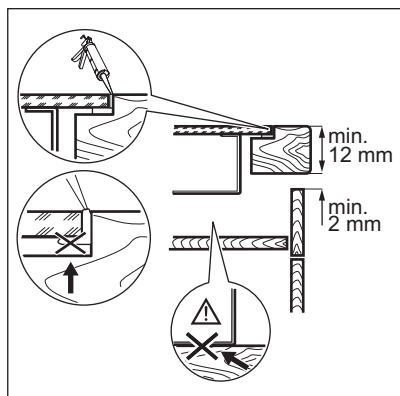

3.6 Több főzőlap együttes üzembe helyezése

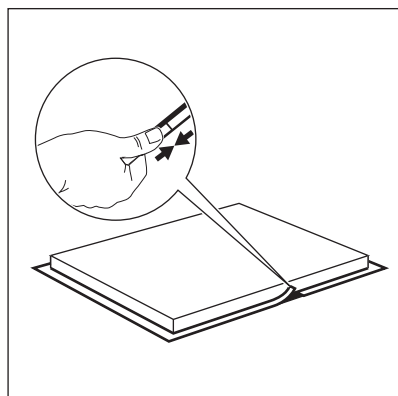
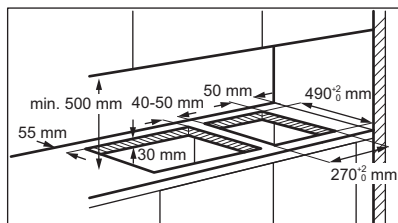

 **YouTube** www.youtube.com/electrolux
www.youtube.com/aeg

How to install your Electrolux
Domino Hob - Worktop installation



4. TERMÉKLEÍRÁS

4.1 Főzőfelület elrendezése

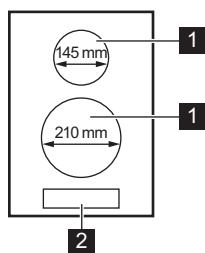

- 1** Indukciós főzőzóna
- 2** Kezelőpanel

4.2 Kezelőpanel elrendezés

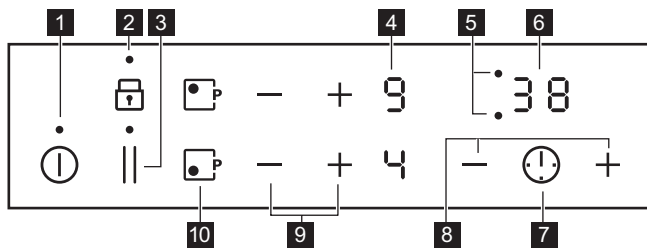





A készülék üzemeltetéséhez használja az érzékelőmezőket. Kijelzések, visszajelzők és hangok jelzik, hogy mely funkciók működnek.

Érzékelőmező	Funkció	Megjegyzés
1	BE / KI	A főzőlap be- és kikapcsolása.
2	Funkciózár / Gyermekbiztonsági eszköz	A kezelőpanel lezárása/a lezárás feloldása.
3	Szünet	A funkció be- és kikapcsolása.
4 - +	Hőfokbeállítás kijelzése	Jelzi a hőfokbeállítást.
5 -	Időzítés jelzők a főzőzónákhoz	Jelzi, hogy melyik zónára állítja be az időt.
6 -	Időzítő kijelzés	Percben mutatja az időt.
7	-	A főzőzóna kiválasztása.
8 + / -	-	Növeli vagy csökkenti az időt.
9 + / -	-	A hőfok beállítása.
10	PowerBoost	A funkció bekapcsolása.

4.3 Hőfokbeállítás kijelzései

Kijelző	Megnevezés
	A főzőzóna ki van kapcsolva.
-	A főzőzóna működik.
	A Szünet funkció működik.
	A PowerBoost funkció működik.
+ számjegy	Üzemzavar lépett fel.

Kijelző	Megnevezés
	OptiHeat Control (3 lépéses maradékhő visszajelző): főzés folyamatban / melegen tartás / maradékhő.
	A Funkciózár / Gyermekbiztonsági eszköz funkció működik.
	Nem megfelelő vagy túl kicsi a főzőedény, vagy nincs főzőedény a főzőzónán.
	A Automatikus kikapcsolás funkció működik.

4.4 OptiHeat Control (3 lépéses maradékhő visszajelző)



FIGYELMEZTETÉS!

 A maradékhő miatt égési sérülés veszélye áll fenn.

A visszajelzők a jelenleg használt főzőzónák maradékhő szintjét jelzik. Előfordulhat, hogy

a szomszédos zónák visszajelzője is bekapcsol, annak ellenére, hogy nem használja azokat.

Az indukciós főzőzónák közvetlenül a főzőedény alján biztosítják az ételkészítéshez szükséges hőt. Az üvegkerámiát a főzőedény maradékhője melegíti.

5. NAPI HASZNÁLAT



FIGYELMEZTETÉS!

Lásd a „Biztonság” című fejezetet.



5.1 Be- és kikapcsolás

Érintse meg a  gombot 1 másodpercig a főzőlap be- vagy kikapcsolásához.

5.2 Automatikus kikapcsolás

A funkció automatikusan leállítja a főzőlapot, ha:

- valamennyi főzőzóna ki van kapcsolva,
- nem végzett hőfokbeállítást a főzőlap bekapcsolása után,
- több mint 10 másodpercig valamivel (pl. edény, konyharuha stb.) letakarta a kezelőpanelt, vagy ráöntött valamit. Hangjelzés hallható, és kikapcsol a főzőlap. Távolítsa el a tárgyat, vagy tisztítsa meg a kezelőpanelt.
- a főzőlap túlságosan felmelegszik (pl. egy lábasból elforr a folyadék). Mielőtt ismét használná a főzőlapot, várja meg, hogy a főzőzóna lehűljön.

- nem megfelelő főzőedényt használ. A  szimbólum világítani kezd, és 2 perc múlva a főzőzóna automatikusan leáll.
- nem állított le egy főzőzónát, illetve nem módosította a hőfokbeállítást. Bizonyos idő után a  szimbólum világítani kezd, és a főzőlap kikapcsol.

A hőfokbeállítás és azon időtartam közötti kapcsolat, melynek elteltével a főzőlap kikapcsol:

Hőfokbeállítás	Az alábbi idő elteltével a főzőlap kikapcsol
1 - 2	6 óra
3 - 4	5 óra
5	4 óra
6 - 9	1,5 óra

5.3 A hőfokbeállítás

Érintse meg a  gombot a hőbeállítás növeléséhez. Érintse meg a  gombot a hőbeállítás csökkentéséhez. A főzőzóna

kikapcsolásához érintse meg egyszerre a és gombot.

5.4 PowerBoost

A funkció nagyobb teljesítményt tesz elérhetővé az indukciós főzőzónák számára. A funkció csak bizonyos ideig működtethető az indukciós főzőzónák esetén. Ezután az indukciós főzőzóna automatikusan visszakapcsol a legmagasabb hőfokbeállításra.

Lásd a „Műszaki adatok” című fejezetet.

A funkció bekapcsolása egy főzőzónánál: érintse meg a gombot. A világítani kezd.

A funkció kikapcsolása: érintse meg a vagy gombot.

5.5 Időzítő

• Visszaszámláló időzítő

A funkcióval beállíthatja egy adott főzési ciklus hosszúságát.

Először a főzőzóna hőfokbeállítását végezze el, majd állítsa be a funkciót.

A főzőzóna beállítása: érintse meg többször a gombot, amíg az adott főzőzóna visszajelzője világítani nem kezd.

A funkció bekapcsolása vagy a visszaszámlálási idő módosítása: érintse meg az időzítő vagy gombját az idő beállításához (00 - 99 perc). Amikor a főzőzóna visszajelzője villogni kezd, az idő visszaszámolása megkezdődött.

A hátralévő idő ellenőrzése: érintse meg a gombot a főzőzóna beállításához. A főzőzóna visszajelzője villogni kezd. A kijelzőn a hátralévő idő látható.

A funkció kikapcsolása: érintse meg a gombot a főzőzóna beállításához, majd érintse meg a gombot. 00 értékre csökken a hátralévő idő. A főzőzóna visszajelzője kialszik.

A visszaszámlálás befejezésekor hangjelzés hallható, és 00 villog. A főzőzóna kikapcsol.

A hang kikapcsolása: érintse meg a gombot.

• Percszámláló

Ezt a funkciót akkor használhatja, amikor a főzőlap be van kapcsolva, de a főzőzónák nem üzemelnek. A hőfokbeállítás kijelzőjén látható.

A funkció bekapcsolásához: érintse meg a gombot, majd az időzítő vagy gombját az idő beállításához. Az idő leteltekor hangjelzés hallható, és a 00 villog.

A hang kikapcsolása: érintse meg a gombot.

A funkció kikapcsolása: érintse meg a gombot, majd a érzékelőmezőt. 00 értékre csökken a hátralévő idő.

A funkció nincs hatással a főzőzónák működésére.

5.6 Szünet

Ez a funkció az összes üzemelő főzőzónát a legalacsonyabb hőfokú beállításra állítja.

Amíg ez a funkció aktív, a kezelőpanelen lévő többi szimbólum zárolva van.

A funkció nem állítja le az időzítési funkciókat.

A funkció bekapcsolásához érintse meg a mezőt.



A világítani kezd. A hőfokbeállítás 1-es szintre mérséklődik.

A funkció kikapcsolásához érintse meg a gombot. Az előző hőfokbeállítás megjelenik.

5.7 Funkciózár

Amikor a főzőzónák működnek, zárhatja a kezelőpanelt. Ezzel megelőzheti a hőfokbeállítás véletlen módosítását.

Először végezze el a hőfokbeállítást.





A funkció bekapcsolásához: érintse meg a  gombot. A  4 másodpercre megjelenik. Ezzel nem kapcsolja ki az időzítési funkciókat.





A funkció kikapcsolása: érintse meg a  gombot. Az előző hőfokbeállítás jelenik meg.





 A főzőlap kikapcsolása ezt a funkciót is kikapcsolja.

5.8 Gyermekbiztonsági eszköz





Ez a kiegészítő funkció megakadályozza a főzőlap véletlen üzemeltetését.

A funkció bekapcsolásához: indítsa el a főzőlapot a  gombbal. Ne végezzen hőfokbeállítást. Érintse meg a  gombot 4 másodpercig. A  megjelenik. Kapcsolja ki a főzőlapot a  gombbal.



A funkció kikapcsolása: indítsa el a főzőlapot a  gombbal. Ne végezzen hőfokbeállítást. Érintse meg a  gombot 4 másodpercig. A  megjelenik. Kapcsolja ki a főzőlapot a  gombbal.

A funkció hatálytalanítása egyetlen főzési műveletre: indítsa el a főzőlapot a  gombbal. A  megjelenik. Érintse meg a  gombot 4 másodpercig. **Végezze el a hőfokbeállítást 10 másodpercen belül.** Működtetheti a főzőlapot. Amikor a főzőlapot a  gombbal kikapcsolja, a funkció ismét működik.

5.9 OffSound Control (hangjelzések ki- és bekapcsolása)

Kapcsolja ki a főzőlapot. Érintse meg a  gombot 3 másodpercig. A kijelző bekapcsol, majd kikapcsol. Érintse meg a  gombot 3 másodpercig. A  vagy  jelenik meg.

Érintse meg a bal első főzőzóna  gombját az alábbiak egyikének kiválasztásához:

-  - a hangjelzések kikapcsolnak
-  - a hangjelzések bekapcsolnak

A kiválasztás megerősítéséhez várja meg, hogy a főzőlap automatikusan kikapcsoljon.

Amikor a funkció beállítása  a hangjelzés csak akkor szólal meg, amikor:

- megérinti a  gombot;
- a Percszámoló lejár
- a Visszaszámláló időzítő lejár
- valamit rátesz a kezelőpanelre.

5.10 Teljesítménykezelés

- Valamennyi főzőzóna egy fázisra van kötve. Lásd az ábrát.
- A funkció akkor kapcsol be, ha a főzőzónák összes elektromos teljesítményfelvétele meghaladja a fázis legnagyobb elektromos terhelhetőségét.
- A funkció elosztja a teljesítményt a főzőzónák között.
- A funkció csökkenti a többi főzőzónára jutó teljesítményt.
- A csökkentett teljesítményű zónák hőfokbeállításának kijelzőjén a kiválasztott hőfokbeállítás és a csökkentett hőfokbeállítás váltakozik. Egy kis idő után a csökkentett teljesítményű zónák hőfokbeállításának kijelzőjén a csökkentett hőfokbeállítás marad látható.

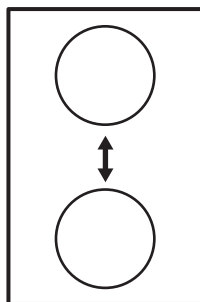

6. HASZNOS TANÁCSOK ÉS JAVASLATOK



FIGYELMEZTETÉS!

Lásd a „Biztonság” című fejezetet.

6.1 Főzőedény



Az indukciós főzőzónáknál egy erős elektromágneses mező hozza létre nagyon gyorsan a hőt a főzőedényben.

Az indukciós főzőzónákat megfelelő edényekkel használja.

- A főzőedény aljának a lehető legvastagabbnak és leglaposabbnak kell lennie.
- Ügyelj arra, hogy a serpenyők alja tiszta és száraz legyen, mielőtt a főzőlapra helyezi azokat.
- A karcolódás elkerülése érdekében ne csúsztassa és ne húzza az edényt az üvegkerámián.

A főzőedény anyaga

- **megfelelő:** öntöttvas, acél, zománczott acél, rozsdamentes acél, többretegű főzőedényalj (a gyártó által megfelelőnek jelölve).
- **nem megfelelő:** alumínium, réz, sárgaréz, üveg, kerámia, porcelán.

A főzőedény akkor megfelelő indukciós tűzhelylaphoz, ha:

- egy kevés víz nagyon gyorsan felforr a legmagasabb hőfokra beállított zónán.
- a mágnes rátapad a főzőedény aljára.

Főzőedényméretek

- Az indukciós főzőzónák automatikusan alkalmazkodnak a főzőedény aljának méretéhez.
- A főzőzóna hatékonysága összefügg a főzőedény átmérőjével. Az ajánlott minimumnál kisebb átmérőjű főzőedény csak egy részét veszi fel a főzőzóna által leadott energiának.
- Az optimális főzési eredmény érdekében ne használjon olyan főzőedényt, amely

nagyobb a „Főzőzónák specifikációi” részben megadott méretnél. Főzés közben ne tartsa közel a főzőedényt a kezelőpanelhez. Ez befolyásolhatja a kezelőpanel funkcióit vagy véletlenül bekapcsolhatja a főzőlap funkcióit.



Lásd a „Műszaki adatok” c. részt.

6.2 Működés közben hallható hangok

Ha a következőt hallja:

- recsegés: a főzőedény különböző anyagokból készült (szendvicskonstrukció).
- fűtyülés: a főzőzónát magas teljesítményszinten használja, és az edény különböző anyagokból készült (szendvicskonstrukció).
- zümmögés: magas teljesítményszintet használ.
- kattogás: elektromos kapcsolat megy végbe.
- sziszegés, zümmögés: a ventilátor üzemel.

Ezek a zajok normális jelenségnek számítanak, és nem jelentenek meghibásodást.

6.3 Példák különböző főzési alkalmazásokra

A főzőzóna hőfokbeállítása és energiafogyasztása közötti kapcsolat nem lineáris. A hőfokbeállítás növelésekor a főzőzóna energiafogyasztása nem arányosan emelkedik. Azaz, a közepes hőfokbeállítású főzőzóna a névleges energiafogyasztásának felénél kevesebb energiát fogyaszt.



A táblázatban szereplő adatok csak útmutatásul szolgálnak.

Hőfokbeállítás	Használat:	Idő (perc)	Tanácsok
1	Főtt ételek melegen tartására.	szükség szerint	Tegyen fedőt a főzőedényre.
1 - 2	Hollandi mártás, olvasztás: vaj, csokoládé, zselatin.	5 - 25	Időnként keverje meg.
1 - 2	Keményítés: könnyű omlott, sült tojás.	10 - 40	Fedővel lefedve készítse.
2 - 3	Rizs és tejalapú ételek főzése, kész-ételek felmelegítése.	25 - 50	A folyadék mennyisége legalább kétszerese legyen a rizsének, a főzés felidejében keverje meg a tejalapú ételeket.
3 - 4	Zöldségek, hal gőzölése, hús párolása.	20 - 45	Adjon hozzá néhány evőkanálnyi folyadékot.
4 - 5	Burgonya párolása.	20 - 60	750 g burgonyához max. ¼ l vizet használjon.
4 - 5	Nagyobb mennyiségű étel, raguk és levesek készítése.	60 - 150	Legfeljebb 3 l folyadék plusz a hozzávalók.
6 - 7	Kímélő sütés: bécsi szelet, borjúhús, cordon bleu, borda, húspogácsa, kolbász, máj, rántás, tojás, palacsinta, fánk.	szükség szerint	Féldőben fordítsa meg.
7 - 8	Erős sütés, burgonyatallér, bélszín, marhaszeletek.	5 - 15	Féldőben fordítsa meg.
9	Víz forralása, tészta kifőzése, hús barnítása (gulyás, serpenyős sülték), burgonya bő olajban sütése.		
	Nagymennyiségű víz forralása. PowerBoost bekapcsolva.		

7. ÁPOLÁS ÉS TISZTÍTÁS



FIGYELMEZTETÉS!

Lásd a „Biztonság” című fejezetet.

7.1 Általános tudnivalók

- Minden használat után tisztítsa meg a főzőlapot.
- Mindig olyan főzőedényeket használjon, amelyeknek tiszta az alja.
- A felületen megjelenő karcok vagy sötét foltok nem befolyásolják a főzőlap működését.
- Használjon a főzőlapok tisztításához megfelelő tisztítószeret.
- Használjon üvegfelületekhez tervezett speciális kaparóeszközt.

7.2 A főzőlap tisztítása

- **Azonnal távolítsa el:** a megolvadt műanyagot, folpackot, a cukrot, valamint a cukortartalmú ételeket, máskülönben a szennyeződés károsíthatja a főzőlapot. Az égési sérülés megelőzésére körültekintéssel járjon el. Állítsa éles szögben az üvegkerámia felületre a kaparókést, majd csúsztassa végig a pengét a felületen.
- **Távolítsa el, miután a főzőlap megfelelően lehűlt:** vízkőkarikák, vízgyűrűk, zsírfoltok, fényes, fémes elszíneződések. Nem karcoló tisztítószerrel és megnedvesített ruhával tisztítsa meg a főzőlapot. A tisztítás után puha ruhával törölje szárazra a főzőlapot.

- **Fényes, fémes elszíneződés eltávolítása:** ecetes vízzel

megnedvesített ruhával tisztítsa meg az üvegfelületet.

8. HIBAEELHÁRÍTÁS



FIGYELMEZTETÉS!

Lásd a „Biztonság” című fejezetet.

8.1 Mi a teendő, ha ...

Probléma	Lehetséges ok	Megoldás
Nem lehet elindítani vagy üzemeltetni a főzőlapot.	A főzőlap nincs csatlakoztatva az elektromos hálózathoz, vagy csatlakoztatása nem megfelelő.	Ellenőrizze, hogy a főzőlap megfelelően van-e csatlakoztatva az elektromos hálózathoz.
	Leolvadt a biztosíték.	Ellenőrizze, hogy a biztosíték okozza-e a meghibásodást. Ha a biztosíték többször is leolvad, hívjon szakképzett villanyszerelőt.
	Nem végezte el a hőfokbeállítást 10 másodpercen belül.	Indítsa el újra a főzőlapot, és 10 másodpercen belül állítsa be a hőfokot.
	2 vagy több érzékelőmezőt érintett meg egyszerre.	Csak egy érzékelőmezőt érintsen meg.
	A Szünet működik.	Lásd a „Napi használat” című részt.
Hangjelzés hallható, és a főzőlap kikapcsol. Hangjelzés hallható amikor a főzőlap kikapcsol.	Víz vagy zsírfoltok vannak a kezelőpanelen.	Tisztítsa meg a kezelőpanelen.
	Letakart egy vagy több érzékelőmezőt.	Vegyen le minden tárgyat az érzékelőmezőkről.
A főzőlap kikapcsol.	Letakarta az érzékelőmezőt ①.	Vegyen le minden tárgyat az érzékelőmezőről.
Nem kezd világítani a maradékhő visszajelző.	A főzőzóna még nem forrósodott fel, mert csak rövid ideje van működésben, vagy az érzékelő sérült/meghibásodott.	Ha a főzőzóna elég ideig működött, és forrónak kellene lennie, forduljon a márkaszervizhez.
A hőbeállítás két szint között változik.	A Teljesítménykezelés működik.	Lásd a „Napi használat” című részt.
Az érzékelőmező felforrósodik.	A főzőedény túl nagy vagy túl közel helyezte a vezérlőkhöz.	Ha lehetséges, tegye a nagy főzőedényeket a hátsó főzőlapokra.
Nincs hangjelzés, amikor megérinti a kezelőpanel érzékelőmezőit.	A hangjelzések ki vannak kapcsolva.	Kapcsolja be a hangjelzéseket. Lásd a „Napi használat” című részt.
 visszajelző világítani kezd.	Gyermekbiztonsági eszköz vagy Funkciózár működik.	Lásd a „Napi használat” című részt.

Probléma	Lehetséges ok	Megoldás
F visszajelző világítani kezd.	Nincs főzőedény a zónán.	Tegyen főzőedényt a zónára.
	A főzőedény nem megfelelő típusú.	Használjon megfelelő típusú főzőedényt. Olvassa el a „Hasznos tanácsok és javaslatok” c. fejezetet.
	A főzőedény aljának átmérője túl kicsi a zónához.	Megfelelő méretű főzőedényt használjon. Lásd a „Műszaki adatok” c. részt.
E és egy szám jelenik meg.	Hiba lépett fel a főzőlapban.	Kapcsolja ki a főzőlapot, majd 30 másodperc elteltével kapcsolja be újra. Amennyiben a E jelzés ismét megjelenik, feszültségmentesítse a főzőlapot. 30 másodperc múlva csatlakoztassa újra a főzőlapot. Ha a probléma továbbra is fennáll, forduljon a márkaszervizhez.
Folyamatos hangjelzés hallható.	Az elektromos csatlakoztatás nem megfelelő.	Feszültségmentesítse a főzőlapot. A készülék telepítésének ellenőrzéséhez forduljon szakképzett villanyszerelőhöz.

8.2 Ha nem talál megoldást...

Ha nem talál megoldást egyedül a problémára, forduljon a márkakereskedőhöz vagy a hivatalos szervizközponthoz. Adja meg az adattáblán található adatokat. Szintén adja meg az üvegkerámia háromjegyű kódját (az üvegfelület sarkában látható), valamint a megjelenő hibaüzenetet. Győződjön meg arról, hogy a főzőlapot

megfelelően működtette-e. Ha nem megfelelően üzemeltette a készüléket, a szerviz szerelője vagy az eladó kiszállása nem lesz ingyenes, még a garanciális időszakban sem. A szervizközponttal és a garanciális feltételekkel kapcsolatos tájékoztatást a garanciakönyvben találja meg.

9. MŰSZAKI ADATOK

9.1 Főzőzónák jellemzői

Főzőzóna	Névleges teljesítmény (maximális hőfokbeállítás) [W]	PowerBoost [W]	PowerBoost maximális időtartam [perc]	Főzőedény átmérője [mm]
Középső első	2300	3700	10	180 - 210
Középső hátsó	1400	2500	4	125 - 145

A főzőzónák teljesítménye kis mértékben különbözhet a táblázatban megadott adatoktól. A főzőedény anyagától és méretétől függően változhat.

Az optimális főzési eredmény érdekében olyan főzőedényt használjon, melynek átmérője nem haladja meg a táblázatban szereplő átmérőt.

9.2 A tartozékok zacskójában található címkék

Az öntapadó címkéket az alább látható módon helyezze fel:

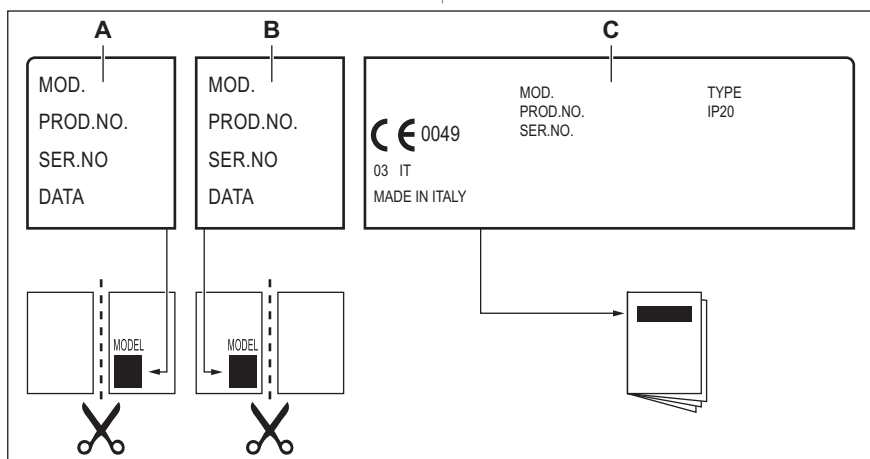

- A. Ragassza a garanciaalapra, és küldje el ezt a részét (ha rendelkezésre áll).
- B. Ragassza a garanciaalapra, és tartsa meg ezt a részét (ha rendelkezésre áll).
- C. Ragassza a felhasználói kézikönyvre.

10. ENERGIAHATÉKONYSÁG

10.1 Termékismertető az EU 66/2014 szabvány szerint, mely kizárólag az EU piacra érvényes

A készülék azonosítójele		LIT30230C
Főzőlap típusa		Beépíthető főzőlap
Főzőzónák száma		2
Fűtési technológia		Indukciós
Kör alakú főzőzónák átmérője (Ø)	Középső első Középső hátsó	21,0 cm 14,5 cm
Energiafogyasztás főzőzónánként (EC electric cooking)	Középső első Középső hátsó	188,9 Wh / kg 183,4 Wh / kg
Főzőlap energiafogyasztása (EC electric hob)		186,2 Wh / kg

EN 60350-2 - Háztartási elektromos főzőkészülékek - 2. rész: Főzőlapok - Teljesítménymérési módszerek



10.2 Energiatakarékosság

A mindennapos főzés közben energiát takaríthat meg az alábbi ötletek betartásával.

- Víz melegítésekor csak a szükséges vízmennyiséget használja.
- Lehetőség szerint mindig tegyen fedőt a főzőedényre.
- A főzőedényt már bekapcsolás előtt helyezze a főzőzónára.

- A kisebb főzőedényt a kisebb főzőzónára helyezze.
- A főzőedényt a főzőzóna közepére helyezze.
- A maradékhőt használja az étel melegen tartásához vagy felolvasztásához.

11. KÖRNYEZETVÉDELMI TUDNIVALÓK

A  következő jelzéssel ellátott anyagokat hasznosítsa újra. Újrahasznosításhoz tegye a megfelelő konténerekbe a csomagolást. Járuljon hozzá környezetünk és egészségünk védelméhez, és hasznosítsa újra az elektromos és elektronikus hulladékot. A  tiltó szimbólummal ellátott

készüléket ne dobja a háztartási hulladék közé. Juttassa el a készüléket a helyi újrahasznosító telepre, vagy lépjen kapcsolatba a hulladékkezelésért felelős hivatallal.

PENSIAMO A TE

Grazie per aver acquistato un elettrodomestico Electrolux. Hai scelto un prodotto che ha alle spalle decenni di esperienza professionale e innovazione. Ingegnoso ed elegante, è stato progettato pensando a te. Quindi, in qualsiasi momento lo utilizzi, avrai la certezza di ottenere sempre i migliori risultati.

Ti diamo il benvenuto in Electrolux.

Visitate il nostro sito web per:



Ricevere consigli, scaricare i nostri opuscoli, eliminare eventuali anomalie, ottenere informazioni sull'assistenza e la riparazione:

www.electrolux.com/support



Per registrare il vostro prodotto e ricevere un servizio migliore:

www.registerelectrolux.com



Acquistare accessori, materiali di consumo e ricambi originali per la vostra apparecchiatura:

www.electrolux.com/shop

ASSISTENZA CLIENTI E ASSISTENZA TECNICA

Consigliamo sempre l'impiego di ricambi originali.

Quando si contatta il nostro Centro di Assistenza Autorizzato, accertarsi di avere a disposizione i dati seguenti: Modello, numero dell'apparecchio (PNC), numero di serie.

Le informazioni sono riportate sulla targhetta identificativa.

 Avvertenza/Attenzione - Importanti Informazioni per la sicurezza

 Informazioni generali e suggerimenti

 Informazioni ambientali

Con riserva di modifiche.

INDICE

1. INFORMAZIONI DI SICUREZZA.....	183
2. ISTRUZIONI DI SICUREZZA.....	186
3. INSTALLAZIONE.....	188
4. DESCRIZIONE DEL PRODOTTO.....	191
5. UTILIZZO QUOTIDIANO.....	192
6. CONSIGLI E SUGGERIMENTI UTILI.....	195
7. MANUTENZIONE E PULIZIA.....	197
8. GUIDA ALLA RISOLUZIONE DEI PROBLEMI.....	197
9. DATI TECNICI.....	199
10. EFFICIENZA ENERGETICA.....	200
11. CONSIDERAZIONI SULL'AMBIENTE.....	200

1. INFORMAZIONI DI SICUREZZA

Leggere attentamente le istruzioni fornite prima di installare e utilizzare l'apparecchiatura. I produttori non sono responsabili

di eventuali lesioni o danni derivanti da un'installazione o un uso scorretti. Conservare sempre le istruzioni in un luogo sicuro e accessibile per poterle consultare in futuro.

1.1 Sicurezza dei bambini e delle persone vulnerabili

- Questa apparecchiatura può essere usata da bambini a partire dagli 8 anni e da adulti con limitate capacità fisiche, sensoriali o mentali o con scarsa esperienza o conoscenza sull'uso dell'apparecchiatura, solamente se sorvegliati o se istruiti relativamente all'uso dell'apparecchiatura e se hanno compreso i rischi coinvolti.
- I bambini di età compresa fra i 3 e gli 8 anni e le persone con disabilità diffuse e complesse vanno tenuti lontani dall'apparecchiatura a meno che non vi sia una supervisione continua.
- Tenere lontani dall'apparecchiatura i bambini al di sotto dei 3 anni se non costantemente supervisionati.
- Non consentire ai bambini di giocare con l'apparecchiatura.
- Tenere gli imballaggi lontano dai bambini e smaltirli in modo adeguato.
- **AVVERTENZA:** Tenere i bambini e gli animali domestici lontano dall'apparecchiatura durante il funzionamento o raffreddamento. Alcune parti accessibili diventano calde durante l'uso.
- Se l'apparecchiatura ha un dispositivo di sicurezza per i bambini sarà opportuno attivarlo.
- I bambini non devono eseguire interventi di pulizia e manutenzione sull'apparecchiatura senza essere supervisionati.

1.2 Avvertenze di sicurezza generali

- **AVVERTENZA:** L'apparecchiatura e le parti accessibili si riscaldano molto durante l'uso. Abbiate cura di non toccare gli elementi riscaldanti.
- **AVVERTENZA:** Non lasciare mai il piano di cottura incustodito durante la preparazione di cibi in quanto olio e grassi potrebbero provocare un incendio.

- Non tentare MAI di spegnere un incendio con dell'acqua; spegnere l'apparecchiatura e coprire le fiamme ad es. con un coperchio o una coperta di protezione dal fuoco.
- **ATTENZIONE:** L'apparecchiatura non deve essere alimentata tramite dispositivi esterni, ad esempio timer, o collegata a un circuito regolarmente acceso e spento da un'azienda.
- **ATTENZIONE:** Il processo di cottura deve essere sorvegliato. Un breve processo di cottura deve essere supervisionato senza soluzione di continuità.
- **AVVERTENZA:** Pericolo di incendio: Non conservare nulla sulle superfici di cottura.
- Oggetti metallici quali coltelli, forchette, cucchiari e coperchi non dovrebbero essere posti sulla superficie del piano di cottura in quanto possono diventare caldi.
- Non usare l'apparecchiatura prima di installarla nella struttura a incasso.
- Non usare una pulitrice a vapore per pulire l'apparecchiatura.
- Dopo l'uso, spegnere l'elemento utilizzato mediante la corrispondente manopola, senza considerare quanto indicato dal rilevatore di utensili.
- Se la superficie di vetroceramica/vetro presenta delle crepe, spegnere l'apparecchiatura e scollegarla dalla presa di corrente. Qualora l'apparecchiatura sia collegata direttamente alla corrente mediante una scatola di derivazione, togliere il fusibile per scollegarlo dall'alimentazione. Invitiamo in entrambi i casi a contattare il Centro Servizi Autorizzato.
- Se il cavo di alimentazione è danneggiato, deve essere sostituito dal produttore, da un tecnico autorizzato o da una persona qualificata per evitare situazioni di pericolo.
- **AVVERTENZA:** Servirsi unicamente di protezioni per il piano cottura progettate dal produttore dell'apparecchiatura o indicate dallo stesso nelle istruzioni d'uso, ad esempio accessori idonei o le protezioni del piano cottura

incorporate nell'apparecchiatura. L'uso inadeguato delle protezioni può causare incidenti.

2. ISTRUZIONI DI SICUREZZA

2.1 Installazione



AVVERTENZA!

L'installazione dell'apparecchiatura deve essere eseguita da personale qualificato.



AVVERTENZA!

Vi è il rischio di ferirsi o danneggiare l'apparecchiatura.

- Rimuovere tutti i materiali di imballaggio.
- Non installare o utilizzare l'apparecchiatura se è danneggiata.
- Attenersi alle istruzioni fornite insieme all'apparecchiatura.
- È necessario rispettare la distanza minima dalle altre apparecchiature.
- Prestare sempre attenzione in fase di spostamento dell'apparecchiatura, dato che è pesante. Usare sempre i guanti di sicurezza e le calzature adeguate.
- Proteggere le superfici di taglio con un materiale di tenuta per evitare che l'umidità causi dei rigonfiamenti.
- Proteggere la base dell'apparecchiatura da vapore e umidità.
- Non installare l'apparecchiatura accanto ad una porta o sotto una finestra, per evitare che pentole calde cadano dall'apparecchiatura quando la porta o la finestra sono aperte.
- Se l'apparecchiatura viene installata sopra dei cassetti, assicurarsi che lo spazio, tra la base dell'apparecchiatura e il cassetto superiore, sia sufficiente per il ricircolo d'aria.
- La base dell'apparecchiatura può surriscaldarsi. Verificare di installare un pannello di separazione in compensato, nel materiale della struttura della cucina o in altro materiale non infiammabile sotto all'apparecchiatura al fine di evitare l'accesso dal basso.

- Il pannello di separazione deve coprire completamente l'area sotto al piano cottura.
- Assicurarsi che lo spazio per il ricircolo d'aria di 2 mm, tra il piano di lavoro e la parte anteriore dell'unità sottostante sia libero. La garanzia non copre danni dovuti all'assenza di uno spazio di ventilazione adeguato.

2.2 Collegamento elettrico



AVVERTENZA!

Rischio di incendio e scossa elettrica.

- Tutti i collegamenti elettrici devono essere realizzati da un elettricista qualificato.
- L'apparecchiatura deve disporre di una messa a terra.
- Prima di qualsiasi intervento, è necessario verificare che l'apparecchiatura sia scollegata dalla rete elettrica.
- Verificare che i parametri sulla targhetta siano compatibili con le indicazioni elettriche dell'alimentazione.
- Verificare che l'apparecchiatura sia installata correttamente. L'allentamento di un collegamento elettrico o di una spina (ove previsti) può provocare il surriscaldamento del terminale.
- Utilizzare il cavo di alimentazione appropriato.
- Evitare che i collegamenti elettrici si aggroviglino.
- Assicurarsi che la protezione da scosse elettriche sia installata.
- Utilizzare il morsetto fermacavo sul cavo.
- Assicurarsi che il cavo di alimentazione o la spina (ove prevista) non sfiori l'apparecchiatura calda o pentole calde quando si collega l'apparecchiatura alle prese vicine.
- Non utilizzare prese multiple e prolunghe.
- Accertarsi di non danneggiare la spina o il cavo (ove previsti). Contattare il nostro Centro Assistenza autorizzato o un

elettricista qualificato per sostituire un cavo danneggiato.

- I dispositivi di protezione da scosse elettriche devono essere fissati in modo tale da non poter essere disattivati senza l'uso di attrezzi.
- Inserire la spina di alimentazione nella presa solo al termine dell'installazione. Verificare che la spina di alimentazione rimanga accessibile dopo l'installazione.
- Nel caso in cui la spina di corrente sia allentata, non collegarla alla presa.
- Non tirare il cavo di alimentazione per scollegare l'apparecchiatura. Tirare sempre dalla spina.
- Servirsi unicamente di dispositivi di isolamento adeguati: interruttori automatici, fusibili (quelli a tappo devono essere rimossi dal portafusibile), sganciatori per correnti di guasto a terra e relè.
- L'impianto elettrico deve essere dotato di un dispositivo di isolamento che consenta di scollegare l'apparecchiatura dalla presa di corrente a tutti i poli. Il dispositivo di isolamento deve avere una larghezza dell'apertura di contatto non inferiore ai 3 mm.

2.3 Utilizzare



AVVERTENZA!

Rischio di lesioni, ustioni o scosse elettriche.

- Rimuovere tutti i materiali di imballaggio, le etichette e la pellicola protettiva (ove presente) prima del primo utilizzo.
- Questa apparecchiatura è stata prevista unicamente per un uso domestico.
- Non modificare le specifiche tecniche dell'apparecchiatura.
- Accertarsi che le fessure di ventilazione non siano ostruite.
- Non lasciare mai l'apparecchiatura incustodita durante il funzionamento.
- Impostare la zona di cottura su "off" dopo ogni utilizzo.
- Non fare affidamento sul rilevatore di pentole.
- Non appoggiare posate o coperchi sulle zone di cottura. Possono diventare roventi.

- Non mettere in funzione l'apparecchiatura con le mani umide o quando c'è un contatto con l'acqua.
- Non utilizzare l'apparecchiatura come superficie di lavoro o come piano di appoggio.
- Se la superficie dell'apparecchiatura presenta delle incrinature, scollegare immediatamente l'apparecchiatura dall'alimentazione. per evitare scosse elettriche.
- I portatori di pacemaker, devono mantenere una distanza di almeno 30 cm dalle zone di cottura a induzione quando l'apparecchiatura è in funzione.
- Un alimento immerso nell'olio molto caldo può provocare degli schizzi.



AVVERTENZA!

Pericolo di incendio ed esplosioni.

- Grassi e olio caldi possono rilasciare vapori infiammabili. Mantenere fiamme o oggetti caldi lontani da grassi e olio quando li si utilizza per cucinare.
- I vapori rilasciati da un olio molto caldo possono provocare una combustione spontanea.
- L'olio usato, che può contenere residui di cibo, può liberare delle fiamme ad una temperatura inferiore rispetto ad un olio utilizzato per la prima volta.
- Non appoggiare o tenere liquidi o materiali infiammabili, né oggetti facilmente incendiabili sull'apparecchiatura, al suo interno o nelle immediate vicinanze.



AVVERTENZA!

Vi è il rischio di danneggiare l'apparecchiatura.

- Non poggiare pentole calde sul pannello dei comandi.
- Non mettere coperchi caldi sulla superficie in vetro del piano cottura.
- Non esporre al calore pentole vuote.
- Fare attenzione a non lasciar cadere oggetti o pentole sull'apparecchiatura. La superficie si potrebbe danneggiare.
- Non mettere in funzione le zone di cottura in assenza di pentole o con pentole vuote.
- Non appoggiare la pellicola di alluminio direttamente sull'apparecchiatura.

- Lo spostamento di pentole in ghisa, in alluminio o con fondi danneggiati può graffiare il vetro o la vetroceramica. Per spostare questi oggetti sollevarli sempre dalla superficie di cottura.
- L'apparecchiatura è destinata solo alla cottura. Non deve essere utilizzata per altri scopi, come per esempio il riscaldamento di un ambiente.

2.4 Pulizia e cura

- Pulire regolarmente l'apparecchiatura per evitare il deterioramento dei materiali che compongono la superficie.
- Disattivare l'apparecchiatura e lasciarla raffreddare prima di procedere con la pulizia.
- Non nebulizzare acqua né utilizzare vapore per pulire l'apparecchiatura.
- Pulire l'apparecchiatura con un panno inumidito e morbido. Utilizzare solo detergenti neutri. Non usare prodotti abrasivi, spugnette abrasive, solventi od oggetti metallici.

2.5 Assistenza

- Per far riparare l'apparecchiatura, rivolgersi a un Centro di Assistenza

Autorizzato. Utilizzare solo ricambi originali.

- Per quanto riguarda la lampada o le lampade all'interno di questo prodotto e le lampade di ricambio vendute separatamente: Queste lampade sono destinate a resistere a condizioni fisiche estreme negli elettrodomestici, come temperatura, vibrazioni, umidità, o sono destinate a segnalare informazioni sullo stato operativo dell'apparecchio. Non sono destinate ad essere utilizzate in altre applicazioni e non sono adatte per l'illuminazione di ambienti domestici.

2.6 Smaltimento



AVVERTENZA!

Rischio di lesioni o soffocamento.

- Rivolgersi all'autorità municipale per informazioni su come smaltire correttamente l'elettrodomestico.
- Staccare la spina dall'alimentazione elettrica.
- Tagliare il cavo elettrico dell'apparecchiatura e smaltirlo.

3. INSTALLAZIONE



AVVERTENZA!

Fare riferimento ai capitoli sulla sicurezza.

3.1 Prima dell'installazione

Prima di installare il piano di cottura, annotare l'informazione riportata di seguito presente sulla targhetta dei dati. La targhetta dei dati è applicata sul lato inferiore del piano di cottura.

Modello
 PNC
 Numero di serie

3.2 Piani di cottura da incasso

Utilizzare esclusivamente piani di cottura da incasso solo dopo l'installazione in idonei

piani di lavoro e mobili da incasso conformi alle norme.

3.3 Cavo di collegamento

- Il piano di cottura è fornito con un cavo di collegamento.
- Per sostituire il cavo di alimentazione danneggiato, usare questo tipo di cavo: H05V2V2-F che supporta una temperatura di 90 °C o superiore. Contattare il Centro di Assistenza locale.

3.4 Fissaggio della guarnizione - Installazione in alto

1. Pulire il piano di lavoro attorno alla zona di incasso.
2. Fissare il nastro adesivo in dotazione 2x6 mm attorno alla parte inferiore dell'apparecchiatura lungo il bordo

esterno del piano in vetroceramica. Non tenderla. Assicurarsi che le estremità del nastro adesivo si trovino al centro di un lato del piano di cottura.

3. Lasciare alcuni qualche millimetro di nastro adesivo in più prima di tagliare.

3.5 Montaggio

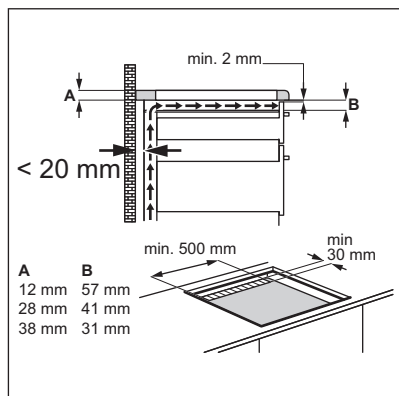
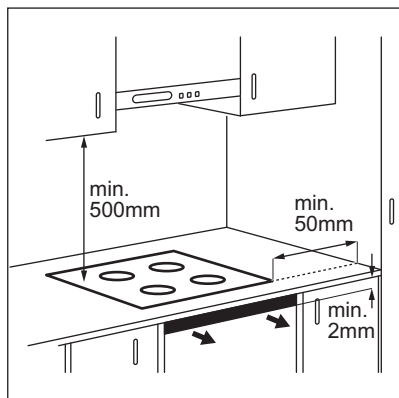

4. Unire le due estremità del nastro adesivo.

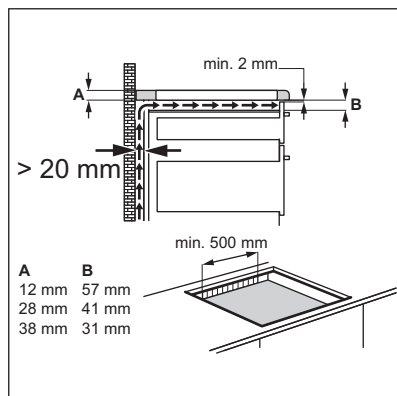
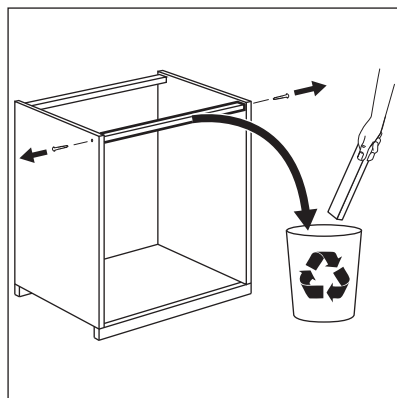

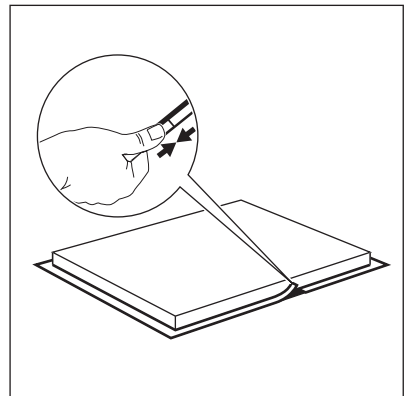
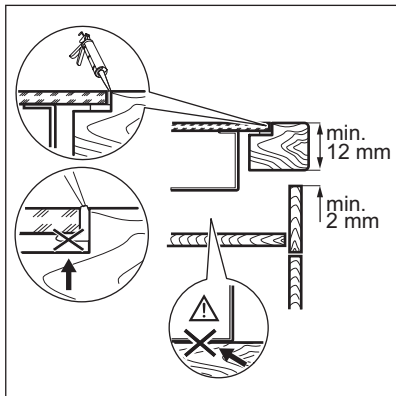
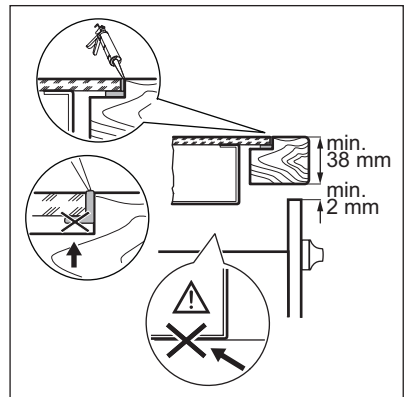
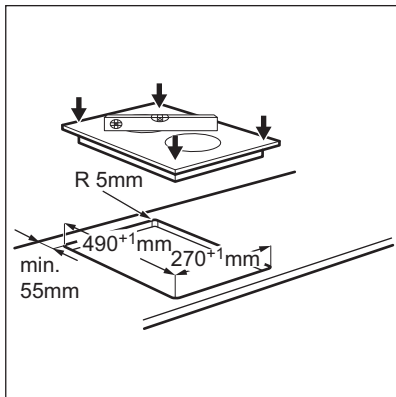

3.6 Installazione di più di un piano cottura

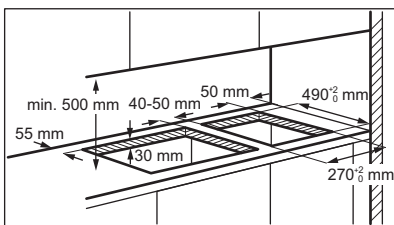

 **YouTube** www.youtube.com/electrolux
www.youtube.com/aeg

How to install your Electrolux
Domino Hob - Worktop installation



4. DESCRIZIONE DEL PRODOTTO

4.1 Disposizione del piano di cottura

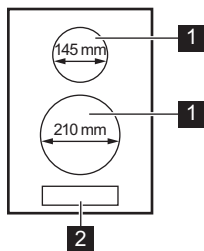

- 1 Zona di cottura a induzione
- 2 Pannello dei comandi

4.2 Disposizione del pannello dei comandi

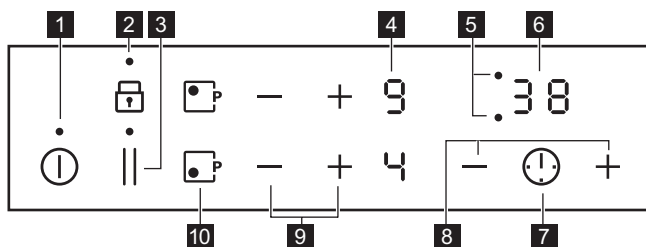













Utilizzare i tasti sensore per mettere in funzione l'apparecchiatura. I display, gli indicatori ed i segnali acustici mostrano quali funzioni sono attive.

Tasto sensore	Funzione	Commento
1	ON / OFF	Per attivare e disattivare il piano di cottura.
2	Blocco / Dispositivo di sicurezza bambini	Per bloccare/sbloccare il pannello dei comandi.
3	Sospendi	Per attivare e disattivare la funzione.
4	Display livello di potenza	Per mostrare il livello di potenza.
5	Spie del timer delle zone di cottura	Indica per quale zona è impostato il tempo.
6	Display timer	Indica il tempo in minuti.
7	-	Per selezionare la zona di cottura.

Tasto sensore	Funzione	Commento
8 + / -	-	Per aumentare o ridurre il tempo.
9 + / -	-	Per impostare un livello di potenza.
10 	PowerBoost	Per attivare la funzione.



4.3 Display del livello di potenza

Display	Descrizione
	La zona di cottura è disattivata.
 - 	La zona di cottura è in funzione.
	Sospendi è attiva.
	PowerBoost è attiva.
 + numero	È presente un malfunzionamento.
 /  / 	OptiHeat Control (indicatore di calore residuo su 3 livelli):: proseguire la cottura/tenere in caldo/calore residuo.
	Blocco / Dispositivo di sicurezza bambini è attiva.
	Pentola non adeguata o troppo piccola; oppure manca la pentola sulla zona di cottura.
	Spegnimento automatico è attiva.

4.4 OptiHeat Control (indicatore di calore residuo su 3 livelli):



AVVERTENZA!

 /  /  Il calore residuo può essere causa di ustioni.

Gli indicatori mostrano il livello del calore residuo per le zone cottura attualmente in

uso. Le spie si potrebbero accendere anche per le zone cottura vicine, anche se non sono in uso.

Le zone di cottura a induzione generano il calore richiesto per la cottura direttamente sul fondo della pentola. Il piano in vetroceramica viene leggermente riscaldato dal calore residuo delle pentole.

5. UTILIZZO QUOTIDIANO



AVVERTENZA!

Fare riferimento ai capitoli sulla sicurezza.

5.1 Attivazione e disattivazione

Sfiorare  per 1 secondo per accendere o spegnere il piano di cottura.

5.2 Spegnimento automatico

La funzione spegne automaticamente il piano di cottura se:

- tutte le zone di cottura sono disattivate,
- non è stato impostato il livello di potenza dopo l'accensione del piano di cottura,
- è stato versato qualcosa o appoggiato un oggetto sul pannello dei comandi per più di 10 secondi (un tegame, uno straccio, ecc.). Viene emesso un segnale acustico e il piano cottura si disattiva. Rimuovere l'oggetto o pulire il pannello dei comandi.
- Il piano di cottura è surriscaldato (per es. se si esaurisce l'acqua in ebollizione nella pentola). Lasciare raffreddare la zona di cottura prima di utilizzare nuovamente il piano di cottura.
- è stata utilizzata una pentola non idonea. Il simbolo  si accende e la zona di cottura si spegne automaticamente dopo 2 minuti.
- non è stata spenta una zona di cottura o non è stato modificato il livello di potenza.

Dopo un tempo prestabilito, si accende  e il piano di cottura si spegne.

Rapporto tra livello di potenza e il tempo trascorso il quale si spegne il piano di cottura:

Livello di potenza	Il piano di cottura si disattiva dopo
1 - 2	6 ore
3 - 4	5 ore
5	4 ore
6 - 9	1,5 ora

5.3 Livello di potenza

Sfiorare per aumentare il livello di potenza. Sfiorare per ridurre il livello di potenza. Sfiorare contemporaneamente e per spegnere la zona di cottura.

5.4 PowerBoost



Questa funzione aumenta la potenza fornita alle zone di cottura a induzione. Questa funzione si può attivare per la zona di cottura

a induzione soltanto per un intervallo di tempo limitato. Al termine di questo intervallo, la zona di cottura a induzione passa automaticamente al livello di potenza massimo impostato.



Fare riferimento al capitolo "Dati tecnici".

Per attivare la funzione per una zona di cottura: sfiorare   si accende.

Per disattivare la funzione: sfiorare  o .

5.5 Timer

• Timer

È possibile utilizzare questa funzione per impostare la durata di una sessione di cottura singola.

Per prima cosa, impostare il livello di calore per la zona di cottura, quindi impostare la funzione.



Per impostare la zona di cottura: sfiorare  ripetutamente fino all'accensione della spia della zona di cottura desiderata.

Per attivare la funzione o cambiare la

durata: sfiorare i tasti o del timer per impostare il tempo (00 - 99 minuti). Quando la spia della zona di cottura inizia a lampeggiare, parte il conto alla rovescia.

Per visualizzare il tempo residuo: sfiorare

 per impostare la zona di cottura. La spia della zona di cottura inizia a lampeggiare. Sul display compare il tempo residuo.

Per disattivare la funzione: sfiorare  per impostare la zona di cottura e quindi toccare . Viene avviato il conto alla rovescia del tempo residuo fino a **00**. La spia della zona di cottura scompare.





Al termine del conto alla rovescia, verrà emesso un segnale acustico e **00** lampeggerà. La zona di cottura si disattiva.



Per arrestare il segnale acustico: sfiorare .

• Contaminuti

Si può utilizzare questa funzione quando il piano di cottura è attivo e le zone di cottura non sono in funzione. Nel display del livello di calore appare .

Per attivare la funzione: sfiorare , quindi sfiorare  o  del timer per impostare il tempo. Allo scadere del tempo, verrà emesso un segnale acustico e **00** lampeggerà.

Per arrestare il segnale acustico: touch .

Per disattivare la funzione: sfiorare , quindi sfiorare . Viene avviato il conto alla rovescia del tempo residuo fino a **00**.

 La funzione non ha alcun effetto sul funzionamento delle zone di cottura.

5.6 Sospendi

Questa funzione imposta tutte le zone di cottura che funzionano al livello di calore più basso.

Quando la funzione è attiva, tutti gli altri simboli sui pannelli di controllo sono bloccati.

La funzione non interrompe le funzioni del timer.

Sfiorare  per attivare la funzione.



 si accende. Il livello di calore viene ridotto a 1.

Per disattivare la funzione, sfiorare . Si attiva l'impostazione precedente di calore.

5.7 Blocco

È possibile bloccare il pannello dei comandi mentre le zone di cottura sono in funzione. Questa funzione impedisce di modificare inavvertitamente il livello di potenza.

Impostare innanzitutto il livello di potenza.





Per attivare la funzione: sfiorare ,  si accende per 4 secondi. Il Timer rimane acceso.





Per disattivare la funzione: sfiorare . Il livello di potenza precedente si accende.



 Quando si spegne il piano di cottura, si interrompe anche questa funzione.

5.8 Dispositivo di sicurezza bambini

Questa funzione impedisce l'azionamento accidentale del piano di cottura.





Per attivare la funzione: attivare il piano di cottura con . Non impostare alcun livello di calore. Sfiorare  per 4 secondi.  si accenderà. Disattivare il piano di cottura con .



Per disattivare la funzione: attivare il piano di cottura con . Non impostare alcun livello di calore. Sfiorare  per 4 secondi.  si accenderà. Disattivare il piano di cottura con .

Per disabilitare la funzione per una sola operazione di cottura: attivare il piano di cottura con .  si accenderà. Sfiorare il tasto  per 4 secondi **Impostare il livello di calore entro 10 secondi.** È possibile mettere in funzione il piano di cottura.

Quando si disattiva il piano di cottura con  la funzione si riattiverà.

5.9 OffSound Control (Disattivazione e attivazione dei segnali acustici)

Disattivare il piano di cottura. Sfiorare il tasto  per 3 secondi Il display si accende e si spegne. Sfiorare il tasto  per 3 secondi  o  si accende. Sfiorare  della zona anteriore sinistra per effettuare la selezione seguente:

-  - i segnali acustici sono spenti
 -  - i segnali acustici sono attivi
- Per confermare la selezione, attendere finché il piano di cottura non si disattiva automaticamente.

Quando la funzione è impostata su , i segnali acustici saranno udibili soltanto quando:

- si sfiora 
- Contaminuti diminuisce
- Timer diminuisce
- si appoggia un oggetto sul pannello dei comandi.

5.10 Gestione energia

- Tutte le zone di cottura sono collegate a una fase. Vedere l'illustrazione.
- La funzione si attiva quando l'assorbimento massimo delle zone di cottura supera l'assorbimento massimo della fase.
- La funzione suddivide la potenza tra le zone di cottura.
- La funzione riduce la potenza delle altre zone di cottura.

- Il display dell'impostazione di calore delle zone ridotte alterna l'impostazione di calore scelta e l'impostazione di calore ridotta. Dopo un po' di tempo il display dell'impostazione del calore delle zone ridotte rimane sull'impostazione di calore ridotta.

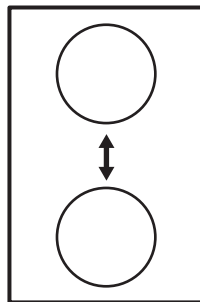

6. CONSIGLI E SUGGERIMENTI UTILI



AVVERTENZA!

Fare riferimento ai capitoli sulla sicurezza.

6.1 Pentole



Per le zone di cottura a induzione, un forte campo elettromagnetico crea il calore nelle pentole molto rapidamente.

Utilizzare le zone di cottura a induzione con pentole idonee.

- Il fondo delle pentole deve essere il più possibile spesso e piano.
- Verificare che le basi della pentola siano asciutte prima di collocarle sulla superficie del piano cottura.
- Per evitare graffi, non far scivolare o strofinare la pentola sul vetroceramica.

Materiale delle pentole

- **corretto:** materiali idonei: ghisa, acciaio, acciaio smaltato, acciaio inox, fondi multistrato (con una marcatura corretta da parte del produttore).
- **non adatto:** alluminio, rame, ottone, vetro, ceramica, porcellana.

Una pentola è adatta per un piano di cottura a induzione se:

- l'acqua raggiunge velocemente l'ebollizione su una zona di cottura a induzione impostata sul livello di cottura massimo.
- una calamita si attacca al fondo della pentola.

Dimensioni delle pentole

- Le zone di cottura a induzione si adattano automaticamente alle dimensioni del fondo della pentola.
- L'efficienza della zona di cottura dipende dal diametro delle pentole. Una pentola con un diametro inferiore alla zona più piccola riceve solo una parte della potenza generata dalla zona di cottura.
- Per motivi di sicurezza e risultati di cottura ottimali, non utilizzare pentole di dimensioni maggiori rispetto a quelle indicate nelle "Specifiche delle zone di cottura". Evitare di tenere le pentole vicino al pannello dei comandi durante la sessione di cottura. Ciò potrebbe influire sul funzionamento del pannello dei comandi o attivare accidentalmente le funzioni piastra.



Vedere la sezione "Dati tecnici".

6.2 I rumori durante l'uso

Se si avverte:

- crepitio: si stanno utilizzando pentole di materiali diversi (costruzione a sandwich).
- fischio: si stanno utilizzando la zona di cottura a livelli di potenza elevati con pentole di materiali diversi (costruzione a sandwich).
- ronzio: si stanno utilizzando livelli di potenza elevati.
- scatto: si verifica un'accensione elettrica.
- sibilo, ronzio: la ventola funziona.

I rumori descritti sono normali e non sono indicano un guasto dell'apparecchiatura.

6.3 Esempi di impiego per la cottura

La correlazione tra il livello di potenza e il consumo di energia della zona di cottura non è regolare. L'aumento del livello di potenza non è proporzionale all'aumento del consumo di energia. Ciò significa che una zona di cottura con un livello di potenza medio impiega meno della metà della propria energia.



I dati riportati in tabella sono puramente indicativi.

Livello di potenza	Usare per:	Tempo (min.)	Suggerimenti
1	Tenere in caldo le pietanze cotte.	secondo necessità	Mettere un coperchio sulla pentola.
1 - 2	Salsa olandese: fondere burro, cioccolato, gelatina.	5 - 25	Mescolare di tanto in tanto.
1 - 2	Solidificare: omelette morbide, uova strapazzate.	10 - 40	Cucinare coprendo con un coperchio.
2 - 3	Cuocere riso e pietanze a base di latte, riscaldare pietanze pronte.	25 - 50	Aggiungere al riso almeno una doppia quantità di liquido, mescolare a metà del processo i preparati a base di latte.
3 - 4	Cuocere a vapore verdure, pesce, carne.	20 - 45	Aggiungere un paio di cucchiaini di liquido.
4 - 5	Cuocere al vapore le patate.	20 - 60	Usare al max. ¼ l di acqua per 750 g di patate.
4 - 5	Bollire grandi quantità di alimenti, stufati e zuppe.	60 - 150	Fino a 3 l di liquido più gli ingredienti.
6 - 7	Frittura delicata: cotolette, cordon bleu, costolette, polpette, salsicce, fegato, uova, frittelle, krapfen.	secondo necessità	Girare a metà tempo.
7 - 8	Frittura, frittelle di patate, lombate, bistecche.	5 - 15	Girare a metà tempo.
9	Portare a ebollizione l'acqua, cuocere la pasta, rosolare la carne (gulasch, stufati), friggere patatine.		
	Portare a ebollizione grandi quantità d'acqua. PowerBoost è attivato.		

7. MANUTENZIONE E PULIZIA



AVVERTENZA!

Fare riferimento ai capitoli sulla sicurezza.

7.1 Informazioni generali

- Pulire il piano di cottura dopo ogni impiego.
- Usare sempre pentole con il fondo pulito.
- I graffi o le macchie scure sulla superficie non compromettono il funzionamento del piano di cottura.
- Usare un prodotto di pulizia adatto alla superficie del piano di cottura.
- Il vetro richiede l'uso di un raschietto speciale.

7.2 Pulizia del piano di cottura

- **Togliere immediatamente:** plastica sciolta, pellicola in plastica, zucchero e

alimenti con zucchero, in caso contrario la sporcizia potrebbe causare danni al piano cottura. Attenzione a evitare le ustioni.

Appoggiare lo speciale raschietto sulla superficie in vetro, formando un angolo acuto, e spostare la lama sulla superficie.

- **Quando il piano di cottura è sufficientemente raffreddato, è possibile rimuovere:** i segni di calcare e d'acqua, le macchie di grasso e le macchie opalescenti. Pulire il piano di cottura con un panno umido e un detergente non abrasivo. Al termine della pulizia, asciugare il piano di cottura con un panno morbido.
- **Togliere macchie opalescenti:** usare una soluzione di acqua con aceto e pulire la superficie in vetro con un panno.

8. GUIDA ALLA RISOLUZIONE DEI PROBLEMI



AVVERTENZA!

Fare riferimento ai capitoli sulla sicurezza.

8.1 Cosa fare se...

Problema	Causa possibile	Soluzione
Non è possibile attivare il piano cottura o metterlo in funzione.	Il piano cottura non è collegato a una fonte di alimentazione elettrica o non è collegato correttamente.	Accertarsi che il piano cottura sia collegato correttamente alla rete elettrica.
	È saltato il fusibile.	Verificare che il fusibile sia la causa del malfunzionamento. Nel caso in cui il fusibile continui a saltare, rivolgersi ad un elettricista qualificato.
	Non è stato impostato il livello di calore entro 10 secondi.	Accendere nuovamente il piano cottura e impostare il livello di calore in meno di 10 secondi.
	Sono stati toccati 2 o più tasti sensore contemporaneamente.	Toccare solo un tasto sensore.
	Sospendi è in funzione.	Consultare la sezione "Utilizzo quotidiano".

Problema	Causa possibile	Soluzione
	C'è acqua o macchie di grasso sul pannello dei comandi.	Pulire il pannello dei comandi.
Viene emesso un segnale acustico e il piano di cottura si spegne. Quando il piano di cottura è disattivato viene emesso un segnale acustico.	È stato appoggiato qualcosa su uno o più tasti sensore.	Rimuovere l'oggetto dai tasti sensore.
Il piano di cottura si disattiva.	È stato appoggiato qualcosa sul tasto sensore L .	Rimuovere l'oggetto dal tasto sensore.
L'indicatore di calore residuo non si accende.	La zona non è calda perché è rimasta in funzione solo per brevissimo tempo, oppure il sensore è danneggiato.	Se la zona ha funzionato abbastanza a lungo da essere calda, rivolgersi a un Centro di assistenza autorizzato.
Il livello di calore cambia tra due livelli.	Gestione energia è in funzione.	Consultare la sezione "Utilizzo quotidiano".
I tasti sensore si surriscaldano.	Le pentole sono troppo grandi o sono state collocate troppo vicino ai comandi.	Se possibile, collocare le pentole grandi sulle zone posteriori.
Assenza di suono quando si toccano i tasti sensore del pannello.	I segnali acustici sono disattivati.	Attivare i segnali acustici. Consultare la sezione "Utilizzo quotidiano".
L si accende.	Dispositivo di sicurezza bambini o Blocco è in funzione.	Consultare la sezione "Utilizzo quotidiano".
F si accende.	Non ci sono pentole sulla zona.	Mettere le pentole sulla zona.
	Le pentole non sono adatte.	Utilizzare pentole idonee. Fare riferimento a "Consigli e suggerimenti".
	Il diametro del fondo delle pentole è troppo piccolo per la zona.	Utilizzare pentole con dimensioni corrette. Vedere la sezione "Dati tecnici".
E e un numero si accendono.	C'è un errore nel piano di cottura.	Spegnere e riaccendere il piano cottura dopo 30 secondi. Se E si accende nuovamente, scollegare il piano cottura dall'alimentazione elettrica. Dopo 30 secondi, collegare nuovamente il piano cottura. In caso di ricomparsa dell'anomalia, rivolgersi a un Centro di assistenza autorizzato.
Si sente un bip costante.	Il collegamento elettrico non è corretto.	Scollegare il piano cottura dalla rete elettrica. Consultare un elettricista qualificato per controllare l'installazione.

8.2 Se non è possibile trovare una soluzione...

Qualora non sia possibile trovare una soluzione al problema, contattare il rivenditore o il Centro di Assistenza Autorizzato. Fornire i dati riportati sulla

targhetta dei dati. Fornire inoltre il codice a tre lettere per il piano in vetroceramica (si trova nell'angolo del piano cottura) e il messaggio di errore visualizzato. Assicurarsi di aver acceso il piano di cottura correttamente. In caso di azionamento errato dell'apparecchiatura, l'intervento del tecnico

del Centro di Assistenza o del rivenditore potrà essere effettuato a pagamento anche durante il periodo di garanzia. Le istruzioni relative al Centro di Assistenza e alle

condizioni di garanzia sono contenute nel libretto della garanzia.

9. DATI TECNICI

9.1 Specifiche delle zone di cottura

Zona di cottura	Potenza nominale (impostazione di calore massima) [W]	PowerBoost [W]	PowerBoost durata massima [min.]	Diametro delle pentole [mm]
Anteriore centrale	2300	3700	10	180 - 210
Posteriore centrale	1400	2500	4	125 - 145

La potenza delle zone di cottura può differire in alcune piccole gamme dai dati presenti in tabella. Cambia con il materiale e le dimensioni delle pentole.

Per risultati di cottura ottimali, utilizzare pentole con un diametro non superiore a quello riportato in tabella.

9.2 Etichette fornite con il sacchetto degli accessori

Attaccare le etichette adesive come indicato di seguito:

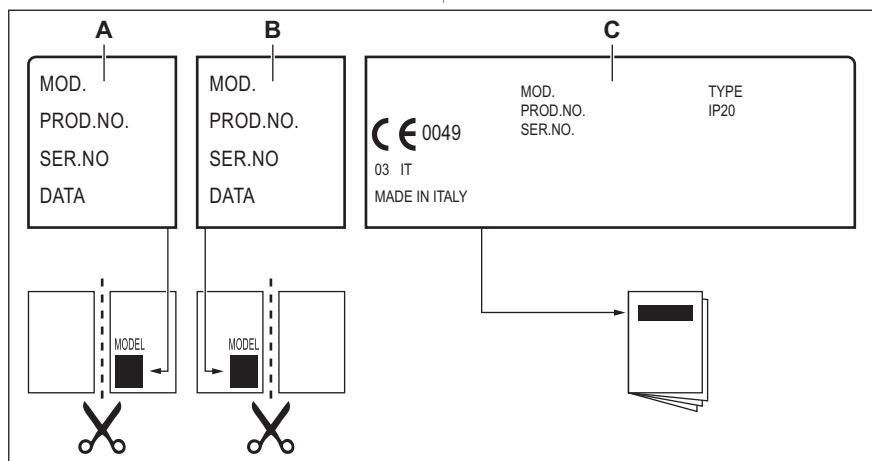

- A. Attaccarla sul Foglietto di garanzia ed inviare questa parte (ove prevista).
- B. Attaccarla sul Foglietto di garanzia e conservare questa parte (ove prevista).

- C. Attaccarla sul libretto di istruzioni.

10. EFFICIENZA ENERGETICA

10.1 Informazioni sul prodotto conformemente a EU 66/2014 valido solo per il mercato UE

Identificativo modello	LIT30230C	
Tipo di piano di cottura	Piano di cottura da incasso	
Numero di zone di cottura	2	
Tecnologia di riscaldamento	Induzione	
Diametro delle zone di cottura circolari (Ø)	Anteriore centrale	21.0 cm
	Posteriore centrale	14.5 cm
Consumo di energia per zona di cottura (EC electric cooking)	Anteriore centrale	188,9 Wh/kg
	Posteriore centrale	183,4 Wh/kg
Consumo di energia del piano di cottura (EC electric hob)	186,2 Wh/kg	

EN 60350-2 - Apparecchiature elettriche per la cottura per uso domestico - Parte 2: Piani di cottura - Metodi per la misurazione delle prestazioni

10.2 Risparmio energetico

È possibile risparmiare energia quotidianamente durante la cottura seguendo i suggerimenti che seguono.

- Quando si riscalda l'acqua, utilizzare solo la quantità necessaria.

- Se possibile, coprire sempre le pentole con il coperchio.
- Prima di attivare la zona di cottura, sistemare la pentola.
- Sistemare le pentole più piccole sulle zone di cottura più piccole.
- Posizionare le pentole direttamente al centro della zona di cottura.
- Utilizzare il calore residuo per mantenere caldi i cibi o fonderli.

11. CONSIDERAZIONI SULL'AMBIENTE

Riciclare i materiali con il simbolo . Buttare l'imballaggio negli appositi contenitori per il riciclaggio. Aiutare a proteggere l'ambiente e la salute umana e a riciclare rifiuti derivanti da apparecchiature elettriche ed elettroniche. Non smaltire le apparecchiature che

riportano il simbolo  insieme ai normali rifiuti domestici. Portare il prodotto al punto di riciclaggio più vicino o contattare il comune di residenza.

MĒS DOMĀJAM PAR JUMS

Paldies, ka iegādājāties Electrolux ierīci. Esat izvēlējušies produktu, kas jau vairākus gadu desmitus apvieno profesionālas pieredzes un inovāciju. Atjautīgs un stilīgs, radīts, ņemot vērā jūsu vēlmes. Tāpēc katru reizi lietojot, varat būt droši, ka sasniegsiet izcilus rezultātus.

Lai arī lūdzam Electrolux pasaulē!

Apmeklējiet mūsu tīmekļa vietni, lai:



saņemtu lietošanas ieteikumus un brošūras, kā arī traucējummeklēšanas, servisa un remonta informāciju:

www.electrolux.com/support

reģistrētu savu ierīci labāka servisa saņemšanai:

www.registerelectrolux.com



iegādātos savai ierīcei papildpiederumus, vienreizējas lietošanas materiālus un oriģinālās rezerves daļas:

www.electrolux.com/shop

KLIENTU APKALPOŠANA UN SERVISS

Izmantojiet tikai oriģinālas rezerves daļas.

Sazinoties ar mūsu pilnvaroto servisa centru, nodrošiniet, lai jums būtu pieejami šādi dati: modelis, PNC, sērijas numurs.

Šī informācija ir norādīta uz datu plāksnītes.

 Uzmanību / drošības informācija

 Vispārīga informācija un ieteikumi

 Ar vidi saistīta informācija

Izmaiņu tiesības rezervētas.

SATURS

1. DROŠĪBAS INFORMĀCIJA.....	201
2. DROŠĪBAS NORĀDĪJUMI.....	203
3. UZSTĀDĪŠANA.....	205
4. IZSTRĀDĀJUMA APRAKSTS.....	208
5. IERĪCES IZMANTOŠANA IKDIENĀ.....	210
6. PADOMI UN IETEIKUMI.....	212
7. APRŪPE UN TĪRĪŠANA.....	214
8. PROBLĒMRISINĀŠANA.....	214
9. TEHNISKIE DATI.....	216
10. ENERGOEFEKTIVITĀTE.....	217
11. APSVĒRUMI PAR VIDES AIZSARDZĪBU.....	218

1. DROŠĪBAS INFORMĀCIJA

Pirms ierīces uzstādīšanas un lietošanas rūpīgi izlasiet pievienotos norādījumus. Ražotājs neatbild par

savainojumiem un bojājumiem, kas radušies ierīces nepareizas uzstādīšanas vai izmantošanas rezultātā. Glabājiet šīs instrukcijas drošā, pieejamā vietā, lai tās varētu izmantot nākotnē.

1.1 Bērnu un nespējīgu cilvēku drošība

- Šo ierīci drīkst izmantot bērni no 8 gadu vecuma un cilvēki ar ierobežotām fiziskām, sensorām vai garīgām spējām, vai pieredzes un zināšanu trūkumu atbildīgās personas uzraudzībā vai, ja tie ir informēti par ierīces drošu lietošanu un izprot potenciālos riskus.
- Bērniem no 3 līdz 8 gadu vecumam un personām ar ļoti plašu un sarežģītu invaliditāti jāliedz piekļuve ierīcei, ja vien tos nepārtraukti neuzrauga.
- Neļaujiet bērniem jaunākiem par 3 gadiem tuvoties ierīcei, ja vien viņi netiek nepārtraukti uzraudzīti.
- Neļaujiet bērniem rotaļāties ar ierīci.
- Neļaujiet bērniem tuvoties iepakojumam un atbrīvojieties no tā pienācīgā veidā.
- UZMANĪBU: Neļaujiet bērniem un mājdzīvniekiem atrasties ierīces tuvumā, kad tā darbojas vai atdziest. Pieejamās daļas lietošanas laikā sakarst.
- Ja ierīcei ir bērnu drošības ierīce, tā jāaktivizē.
- Bērni nedrīkst tīrīt ierīci un veikt tās apkopi bez uzraudzības.

1.2 Vispārīgi drošības norādījumi

- BRĪDINĀJUMS! Lietošanas laikā ierīce sakarst. Nepieskarieties sildelementiem.
- BRĪDINĀJUMS! gatavojot uz plīts ēdienu ar taukiem vai eļļu bez pieskatīšanas, var izcelties ugunsgrēks.
- NEMĒĢINIET dzēst uguni ar ūdeni, bet izslēdziet ierīci un apsedziet liesmu, piemēram, ar vāku vai ugunsdrošības segu.
- UZMANĪBU! Ierīci nedrīkst barot caur ārējo komutācijas ierīci, piemēram, taimerī, vai pievienot sistēmai, kas tiek regulāri ieslēgta un izslēgta ar ar utilitārogrammu.

- **UZMANĪBU!** Gatavošanas process jāuzrauga. Īss gatavošanas process jāuzrauga nepārtraukti.
- **BRĪDINĀJUMS!** Aizdeģšanās risks: Neturiet priekšmetus uz plīts virsmām.
- Nenovietojiet uz plīts virsmas metāla priekšmetus, piemēram, nažus, dakšas, karotes un vākus, jo tie var sakarst.
- Nelietojiet ierīci pirms tās iebūvēšanas.
- Netīriet ierīci ar tvaika tīrītāju.
- Pēc lietošanas izslēdziet plīts virsmas elementu ar tā vadību un nepaļaujieties uz trauka noteicēju.
- Ja stikla keramikas virsma/stikla virsma ir saplaisājusi, izslēdziet ierīci un atslēdziet to no elektriskās strāvas avota. Gadījumā, ja ierīce ir pievienota strāvas avotam tieši, izmantojot savienojuma kārbu, noņemiet drošinātāju, lai atvienotu ierīci no strāvas avota. Abos gadījumos sazinieties ar Pilnvarotu servisa centru.
- Ja elektrības padeves vads ir bojāts, lai izvairītos no nelaimes gadījumiem, to jānomaina ražotājam, pilnvarotam servisa pārstāvim vai kvalificētam speciālistam.
- **BRĪDINĀJUMS!** Izmantojiet tikai ierīces ražotāja ieteiktās vai ierīces lietošanas instrukcijā norādītās plīts vadīklas vai plīts vadīklas, kas iestrādātas ierīcē. Nepiemērotu plīts vadīklu lietošana var izraisīt negadījumus.

2. DROŠĪBAS NORĀDĪJUMI

2.1 Uzstādīšana



BRĪDINĀJUMS!

Ierīci drīkst uzstādīt tikai kvalificēta persona.



BRĪDINĀJUMS!

Pastāv savainojumu vai ierīces bojājumu risks.

- Noņemiet visu iesaiņojumu.
- Neuzstādiet un nelietojiet bojātu ierīci.
- Ievērojiet kopā ar ierīci piegādātās uzstādīšanas norādes.

- Nodrošiniet starp blakus uzstādītām ierīcēm piemērotu attālumu.
- Vienmēr uzmanīgi pārvietojiet ierīci, jo tā ir smaga. Vienmēr izmantojiet drošības cimdus un slēgtus apavus.
- Apstrādājiet nozāģētās virsmas ar hermetizējošu līdzekli, lai nepieļautu piebriešanu mitruma ietekmē.
- Aizsargājiet ierīces apakšu no tvaika un mitruma.
- Neuzstādiet ierīci blakus durvīm vai zem logiem. Tas jāievēro, lai, atverot durvis vai logu, nenokristu ēdiena gatavošanas trauki.

- Ja zem ierīces atrodas atvilktnes, pārliecinieties, ka starp ierīces apakšu un augšējo ierīci tiek nodrošināta pietiekama gaisa cirkulācija.
- Ierīces apakšdaļa var būt karsta. Pārliecinieties, lai tiktu uzstādīts atdalošais panelis, kas ir izgatavots no saplākšņa, virtuves karkasa materiāla vai citu neuzliesmojošu materiāla saskaņā ar iekārtu, lai nepieļautu piekļuvi apakšā.
- Atdalošajam panelim ir pilnībā jānosedz zona zem plīts virsmas.
- Pārliecinieties, lai starp darba virsmu un zem tās esošo ierīci būtu 2 mm liela ventilācijas sprauga. Garantija neattiecas uz bojājumiem, kurus izraisīja atbilstošas spraugas nenodrošināšana.

2.2 Elektrības padeves pieslēgšana



BRĪDINĀJUMS!

Var izraisīt ugunsgrēku un elektrošoku.

- Elektrības padeves pieslēgšana jāveic sertificētam elektrīkum.
- Ierīcei jābūt iezemētai.
- Pirms jebkādu darbību veikšanas pārliecinieties, ka ierīce ir atvienota no strāvas padeves.
- Pārliecinieties, ka tehnisko datu plāksnītē norādītie parametri atbilst elektroīkla parametriem.
- Pārliecinieties, lai ierīce tiktu pareizi uzstādīta. Vaļīgs vai neatbilstošs strāvas vads vai kontaktdakša (ja tāda ir) var izraisīt kontakta pārkaršanu.
- Izmantojiet atbilstošu strāvas kabeli.
- Nepieļaujiet elektrības vadu samezģlošanos.
- Pārliecinieties, lai tiktu uzstādīta aizsardzība pret elektrošoku.
- Izmantojiet vada atslogotāju.
- Pieslēdzot ierīci rozetei, pārliecinieties, ka elektrības vads vai kontaktdakša (ja tāda ir) nepieskaras ierīces karstajām daļām vai ēdiena gatavošanas traukiem.
- Nelietojiet daudzkontakta adapterus vai pagarinātājus.
- Rīkojieties uzmanīgi, lai nesabojātu kontaktdakšu (ja tāda ir) un strāvas vadu. Sazinieties ar pilnvarotu servisa centru vai elektrīķi, lai nomainītu bojātu strāvas kabeli.

- Daļas, kas nodrošina aizsardzību pret elektrošoku no strāvu vadošiem un izolētajiem elementiem, jānostiprina tā, lai tos nevarētu noņemt bez instrumentiem.
- Pieslēdziet kontaktspraudni kontaktligzdai tikai uzstādīšanas beigās. Pārbaudiet, vai pēc uzstādīšanas kontaktspraudnim var brīvi piekļūt.
- Ja kontaktligzda ir vaļīga, neievietojiet tajā kontaktspraudni.
- Nekad neatslēdziet ierīci no tīkla, velkot aiz strāvas kabeli. Vienmēr velciet aiz kontaktspraudņa.
- Ir jāizmanto atbilstošas izolācijas ierīces: automātslēdži, drošinātāji (no turētājiem izskrūvējami drošinātāji), zemējuma noplūdes automātslēdži un savienotāji.
- Elektroinstalācijā jābūt izolācijas ierīcei, kas ļauj atvienot ierīci no visiem elektroīkla poliem. Izolācijas ierīcē atstarpei starp kontaktiem jābūt vismaz 3 mm.

2.3 Pielietojums



BRĪDINĀJUMS!

Savainojumu, apdegumu vai elektrošoka risks.

- Pirms pirmās ieslēģšanas noņemiet iepakojuma, marķējuma un aizsardzības plēves (ja tādas ir).
- Šī ierīce ir paredzēta tikai izmantošanai mājās.
- Nemainiet šīs ierīces specifikācijas.
- Pārliecinieties, vai ventilācijas atveres nav bloķētas.
- Neatstājiet ieslēģtu ierīci bez uzraudzības.
- Pēc katras izmantošanas reizes, iestatiet gatavošanas zonu stāvoklī "Izslēģts".
- Nepaļaujieties uz trauka noteicēju.
- Nenovietojiet galda piederumus un katlu vākus uz gatavošanas zonām. Tie var sakarst.
- Nedarbiniet ierīci ar mitrām rokām vai, ja tā saskaras ar ūdeni.
- Nelietojiet ierīci kā darbvirsmu vai uzģlabāšanai paredzētu virsmu.
- Ja ierīces virsma ir ieplaisājusi, nekavējoties atvienojiet ierīci no elektroīkla. Tas jādara, lai novērstu elektrošoku.
- Lietotājiem ar elektrokardiostimulatoru jāturas vismaz 30 cm attālumā no

indukcijas gatavošanas zonām, kad ierīce tiek darbināta.

- Kad ievietojat ēdiena karstā eļļā, tā var šļakstēt.



BRĪDINĀJUMS!

Pastāv ugunsgrēka vai sprādziena risks.

- Uzkaršēti tauki un eļļa var radīt uzliesmojošu tvaiku. Gatavojot ar taukvielām un eļļu, netuviniet tām atklātu liesmu vai sakarsētus priekšmetus.
- Tvaiki, kurus izdala ļoti karsta eļļa, var izraisīt spontānu aizdegšanos.
- Izlietota eļļa, kas satur ēdiena atliekas, var izraisīt ugunsgrēku pie zemākas temperatūras nekā eļļa, kas tiek lietota pirmo reizi.
- Neievietojiet ierīcē, neturiet tās tuvumā vai uz tās viegli uzliesmojošas vielas vai ar viegli uzliesmojošām vielām piesūcinātus priekšmetus.



BRĪDINĀJUMS!

Pastāv ierīces bojājumu risks.

- Nenovietojiet karstus ēdiena gatavošanas traukus uz vadības paneļa.
- Nedrīkst novietot karstu pannas vāku uz plīts stikla virsmas.
- Ēdiena gatavošanas laikā neļaujiet ēdiena gatavošanas traukiem izvārties tukšiem.
- Gādājiet, lai uz ierīces neuzkristu nekādi priekšmeti un ēdiena gatavošanas trauki. Tā var sabojāt virsmu.
- Neieslēdziet gatavošanas zonas, ja uz tām novietots tukšs ēdiena gatavošanas trauks, vai bez ēdiena gatavošanas trauka.
- Nenovietojiet uz ierīces alumīnija foliju.
- Ēdiena gatavošanas trauki, kas izgatavoti no čuguna vai alumīnija lējuma, vai kuru apakša ir bojāta, var saskrāpēt stiklu / stikla keramiku. Pārvietojot šādus priekšmetus pa plīts virsmu, vienmēr paceliet tos.

- Šī ierīce paredzēta tikai ēdiena gatavošanai. To nedrīkst lietot citiem nolūkiem, piemēram, telpu apsildei.

2.4 Apkope un tīrīšana

- Regulāri tīriet ierīci, lai novērstu virsmas materiāla sabojāšanos.
- Pirms tīrīšanas izslēdziet ierīci un ļaujiet tai atdzist.
- Ierīces tīrīšanai neizmantojiet tvaiku un neizsmidziniet ūdeni.
- Tīriet ierīci ar mitru, mīkstu drānu. Izmantojiet tikai neitrālus mazgāšanas līdzekļus. Neizmantojiet abrazīvus izstrādājumus, abrazīvus sūkļus, šķīdinātājus vai metāla priekšmetus.

2.5 Serviss

- Lai salabotu ierīci, sazinieties ar pilnvarotu servisa centru. Izmantojiet tikai oriģinālās rezerves daļas.
- Informācija par šajā produktā esošo lampu (lampām) un atsevišķi nopērkamajām rezerves lampām: Šīs lampas ir paredzētas ekstremāliem fiziskajiem apstākļiem, piemēram, temperatūrai, vibrācijai, mitrumam, māsasaimniecības ierīcēs vai paredzētas informēšanai par ierīces darbības statusu. Tās nav paredzētas citiem lietošanas veidiem un nav piemērotas māsasaimniecības telpu apgaismojumam.

2.6 Ierīces utilizācija



BRĪDINĀJUMS!

Pastāv savainošanās vai nosmakšanas risks.

- Sazinieties ar vietējo pašvaldību, lai noskaidrotu, kā pareizi utilizēt ierīci.
- Atvienojiet ierīci no elektropadeves.
- Nogrieziet strāvas kabeli netālu no ierīces un utilizējiet to.

3. UZSTĀDĪŠANA



BRĪDINĀJUMS!

Skatiet sadaļu "Drošība".

3.1 Pirms uzstādīšanas

Pirms plīts uzstādīšanas pierakstiet zemāk informāciju, kas norādīta uz datu plāksnītes. Tehnisko datu plāksnīte atrodas plīts apakšā.

Modelis
Izstrādājuma
Nr.
Sērijas numurs

3.2 Iebūvējamas plītis

Lietojiet iebūvējamās plītis tikai pēc tam, kad tās ir pareizi iebūvētas virtuves mēbelēs un darba virsmās atbilstoši spēkā esošiem standartiem.

3.3 Savienojuma kabelis

- Plīts ir aprīkota ar strāvas kabeli.
- Lai nomaiņītu bojātu strāvas vadu, izmantojiet kabeli: H05V2V2-F, kas spēj

3.5 Montāža

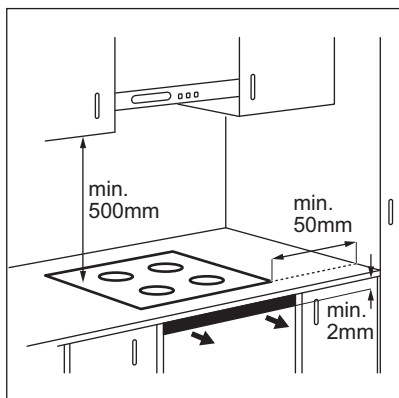

izturēt 90 °C un augstāku temperatūru. Sazinieties ar vietējo klientu atbalsta centru.

3.4 Bļīvējuma uzlikšana — uzstādīšana virspusē

1. Noīriet darba virsmu gar izgriezto zonu.
2. Uzlieciet pievienoto 2x6 mm bļīvējuma loksni gar plīts apakšējo malu tā, lai tā virzītos gar stikla keramikas ārējo malu. Nestiepiet to. Pārliedzinieties, ka bļīvējuma loksnes gali atrodas plīts vienas puses vidū.
3. Griežot bļīvējuma loksni, nogrieziet par dažiem mm vairāk.
4. Savienojiet abus bļīvējuma loksnes galus kopā.

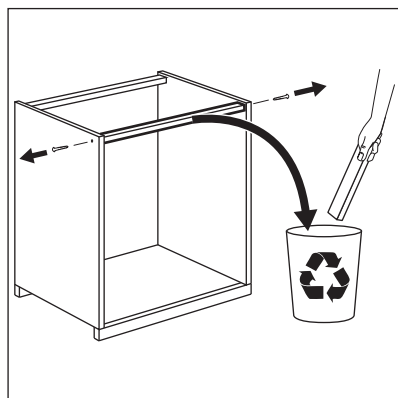

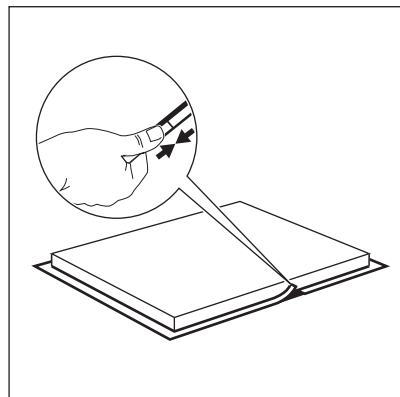
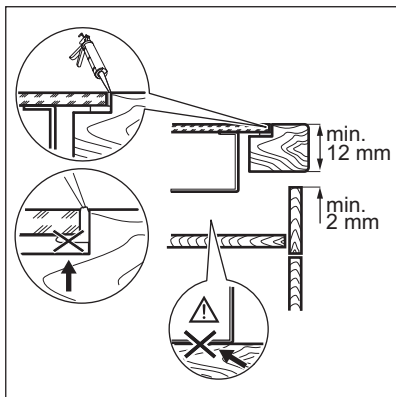
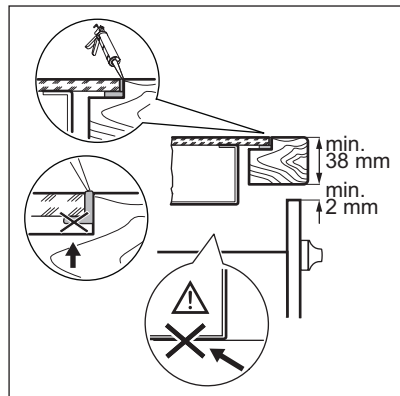
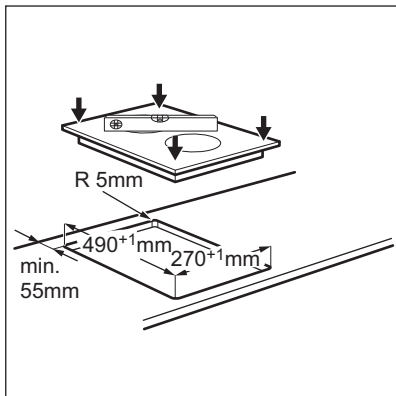
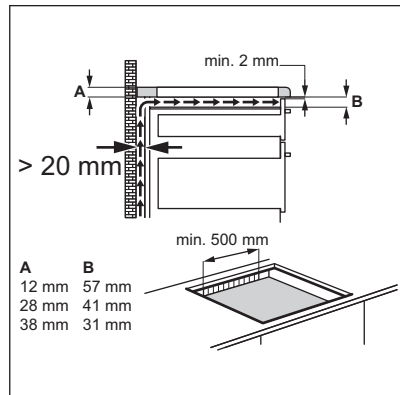
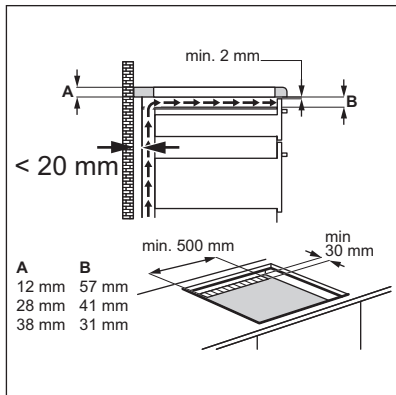

3.6 Vairāk nekā vienas virsmas uzstādīšana

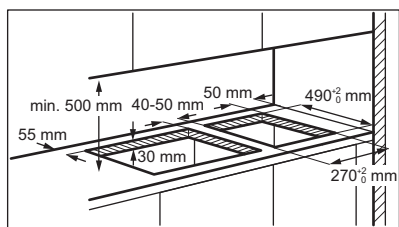

 **YouTube** www.youtube.com/electrolux
www.youtube.com/aeg

How to install your Electrolux Domino Hob - Worktop installation 

4. IZSTRĀDĀJUMA APRAKSTS

4.1 Gatavošanas virsmas izkārtojums

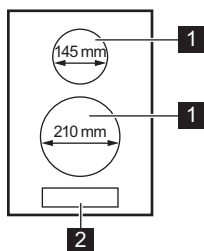

- 1** Indukcijas gatavošanas zona
- 2** Vadības panelis

4.2 Vadības paneļa izkārtojums

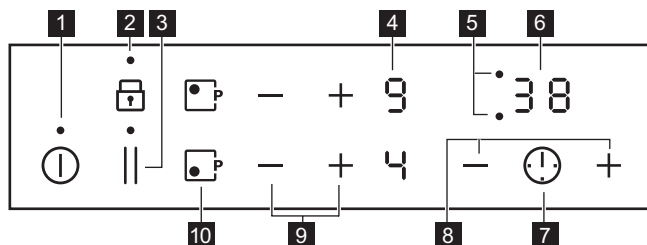

Ierīces vadībai izmantojiet sensora laukus. Displeji, indikatori un skaņas signāli norāda uz aktivizētām funkcijām.

	Senso- ra lauks	Funkcija	Komentāri
1		IESLĒGT / IZSLĒGT	Lai aktivizētu vai deaktivizētu plīts virsmu.
2		Bloķētājs / Bērnu drošības sistēma	Vadības paneļa bloķēšanai/atbloķēšanai.
3		Pauze	Funkcijas aktivizēšanai un deaktivizēšanai.
4	-	Sildīšanas pakāpes displejs	Rāda sildīšanas pakāpi.
5	-	Taimera indikatori gatavošanas zonām	Rāda, kurai zonai iestatīts laiks.
6	-	Taimera displejs	Rāda laiku minūtēs.
7		-	Lai izvēlētos gatavošanas zonu.
8	+ / -	-	Paildzina vai saīsina laiku.
9	+ / -	-	Iestata sildīšanas pakāpi.
10		PowerBoost	Lai ieslēgtu funkciju.

4.3 Sildīšanas pakāpju rādījumi

Displejs	Apraksts
	Gatavošanas zona ir izslēgta.
	Gatavošanas zona darbojas.
	Pauze darbojas.
	PowerBoost darbojas.
	Radusies kļūda.
	OptiHeat Control (trīspakāpju atlikušā siltuma indikators): turpinās gatavošana / siltuma uzturēšana / atlikušais siltums.
	Bloķētājs / Bērnu drošības sistēma darbojas.
	Nepareizi vai pārāk mazi ēdiena gatavošanas trauki, vai arī uz gatavošanas zonas nav ēdiena gatavošanas trauku.
	Automātiskā izslēgšanās darbojas.

4.4 OptiHeat Control (trīspakāpju atliukušā siltuma indikators)



BRĪDINĀJUMS!

 Pastāv risks gūt apdegumus atliukušā siltuma dēļ.

Indikators parāda pašreiz izmantoto gatavošanas zonu atliukušā siltuma pakāpi.

Indikators var iedegties arī blakus esošām zonām, kaut tās tobrīd netiek izmantotas.

Indukcijas gatavošanas zonas rada gatavošanas procesam nepieciešamo siltumu tieši ēdiena gatavošanas trauka pamatnē. Stikla keramika tiek sakarsēta, izmantojot ēdiena gatavošanas trauku siltumu.

5. IERĪCES IZMANTOŠANA IKDIENĀ



BRĪDINĀJUMS!



Skatiet sadaļu "Drošība".

5.1 Aktivizēšana un deaktivizēšana

Pieskarieties pie  vienu sekundi, lai aktivizētu vai deaktivizētu plīti.

5.2 Automātiskā izslēgšanās

Funkcija automātiski izslēgs ierīci, ja:





- visas gatavošanas zonas tiek izslēgtas;
- jūs neiestatījāt sildīšanas pakāpi pēc plīts virsmas aktivizēšanas;
- jūs izlējāt vai nolikāt kaut ko uz vadības paneļa ilgāk par 10 sekundēm (piem., pannu, dvieli utt.). Atskan skaņas signāls un plīts virsma deaktivizējas. Noņemiet priekšmetu vai noīriet vadības paneli;
- plīts virsma kļuvusi pārāk karsta (piemēram, kad katls ir izvāriņies sauss). Ļaujiet gatavošanas zonai atdzist, pirms atkal lietojat plīti;
- jūs izmantojat nepareizu ēdiena gatavošanas trauku. Iedegas simbols  un gatavošanas zona automātiski deaktivizējas pēc 2 minūtēm.
- gatavošanas zona netika izslēgta vai netika mainīta sildīšanas pakāpe. Pēc kāda laika izgaismojas  un plīts izslēdzas.

Attiecība starp siltuma pakāpi un plīts virsmas izslēgšanās laiku:

Karsēšanas pakāpe	Plīts virsma atslēdzas pēc
1 - 2	6 stundām

Karsēšanas pakāpe	Plīts virsma atslēdzas pēc
3 - 4	5 stundām
5	4 stundām
6 - 9	1,5 stundām

5.3 Sildīšanas pakāpe



Pieskarieties pie , lai palielinātu sildīšanas pakāpi. Pieskarieties pie , lai samazinātu sildīšanas pakāpi. Lai izslēgtu gatavošanas zonu, vienlaikus pieskarieties  un .



5.4 PowerBoost

Šī funkcija piegādā vairāk jaudas indukcijas gatavošanas zonām. Šo funkciju var aktivizēt indukcijas gatavošanas zonai tikai uz īsu laiku. Pēc tam indukcijas gatavošanas zona automātiski pārslēdzas atpakaļ uz augstāko sildīšanas pakāpi.



Skatiet sadaļu "Tehniskie dati".

Lai aktivizētu funkciju gatavošanas zonai: pieskarieties .  iedegas.

Lai izslēgtu funkciju: pieskarieties  vai .

5.5 Taimeris

- Laika atskaites taimeris**



Varat izmantot šo funkciju, lai iestatītu vienas gatavošanas reizes ilgumu.

Vispirms iestatiet gatavošanas zonas sildīšanas pakāpi, tad funkciju.

Lai iestatītu gatavošanas zonu: Vairākkārt

pieskarities pie , līdz parādās vēlamās gatavošanas zonas indikators.

Funkcijas ieslēgšanai vai laika maiņai:

pieskarities pie taimera  vai , lai iestatītu laiku (00 - 99 minūtes). Kad gatavošanas zonas indikators sāks mirgot, tiks aktivizēta laika atpakaļskaitīšana.

Lai pārbaudītu atlikušo laiku: pieskarities

, lai iestatītu gatavošanas zonu. Gatavošanas zonas indikators sāk mirgot. Displejā būs redzams atlikušais laiks.

Lai izslēgtu funkciju: pieskarities , lai iestatītu gatavošanas zonu, un tad

pieskarities . Atlikušais laiks samazinās līdz **00**. Gatavošanas zonas indikators nodzīsīs.





Kad laiks būs beidzies, atskanēs skaņas signāls un mirgos **00**. Gatavošanas zona tiek izslēgta.



Lai izslēgtu skaņu: pieskarities .

• **Laika atgādinājums**

Šo funkciju var lietot, kad plīts ir ieslēgta, bet gatavošanas zonas nestrādā. Sildīšanas pakāpes displejā būs redzams .

Lai ieslēgtu funkciju: pieskarities  un tad pieskarities  vai taimera , lai iestatītu laiku. Kad laiks būs beidzies, atskanēs skaņas signāls un mirgos **00**.

Lai izslēgtu skaņu: pieskarities .

Lai izslēgtu funkciju: pieskarities  un tad . Atlikušais laiks samazinās līdz **00**.



Šī funkcija neietekmē gatavošanas zonu darbību.

5.6 Pauze

Šī funkcija iestata vizzemāko sildīšanas pakāpi visām gatavošanas zonām.

Kad šī funkcija darbojas, visi pārējie vadības paneļa simboli ir nobloķēti.

Funkcija neaptur taimera funkciju.

Pieskarities pie , lai ieslēgtu funkciju.



Iedegas . Sildīšanas pakāpe tiek pazemināta līdz 1. pakāpei.

Lai deaktivizētu šo funkciju, pieskarities . Ieslēdzas iepriekšējais sildīšanas pakāpes iestatījums.

5.7 Bloķētājs

Vadības paneli var nobloķēt, kamēr darbojas gatavošanas zonas. Tas novērsīs nejaūšu sildīšanas pakāpes maiņu.

Vispirms iestatiet sildīšanas pakāpi.

Lai ieslēgtu funkciju: pieskarities   iedegas uz 4 sekundēm. Taimeris turpina darboties.

Lai izslēgtu funkciju: pieskarities . Ieslēdzas iepriekšējā sildīšanas pakāpe.







Kad deaktivizējat plīti, jūs deaktivizējat arī šo funkciju.





5.8 Bērnu drošības sistēma





Šī funkcija nepieļauj nejaūšu plīts ieslēgšanu un lietošanu.

Lai aktivizētu funkciju gatavošanas zonai:





aktivizējiet plīts virsmu ar . Neiestatiet sildīšanas pakāpi. Piespiediet  4 sekundes.  iedegas. Izslēdziet plīti, izmantojot .

Lai izslēgtu funkciju gatavošanas zonai:



aktivizējiet plīts virsmu ar . Neiestatiet sildīšanas pakāpi. Piespiediet  4 sekundes.  iedegas. Izslēdziet plīti, izmantojot .

Lai ignorētu funkciju tikai vienu reizi vārīšanai laikā: aktivizējiet plīts virsmu ar   iedegas. Piespiediet  4 sekundes. **Iestatiet sildīšanas pakāpi 10 sekunžu laikā.** Varat lietot plīti. Kad jūs deaktivizējat plīti ar , funkcija atkal darbojas.

5.9 OffSound Control (Skaņas signāla atslēgšana un ieslēgšana)

Izslēdziet plīti. Piespiediet  3 sekundes. Displejs ieslēdzas un izslēdzas. Pieskarieties  uz 3 sekundēm. Ieslēdzas  vai .

Piespiediet priekšējās kreisās zonas , lai izvēlētos kādu no šīm iespējām:

-  - skaņas ir izslēgtas;
-  - skaņas ir ieslēgtas.

Lai apstiprinātu izvēli, nogaidiet, līdz plīts automātiski izslēdzas.

Kad šī funkcija ir iestatīta  stāvoklī, skaņas ir dzirdamas tikai tad, kad:

- jūs pieskaraties ;
- Laika atgādinājums nolaižas;
- Laika atskaites taimeris nolaižas;
- uz vadības paneļa tiek kaut kas uzlikts.

5.10 Jaudas pārvaldība

- Visas gatavošanas zonas ir pieslēgtas vienai fāzei. Skatīt attēlu.
- Šī funkcija aktivizējas, kad gatavošanas zonu kopējā elektrības slodze pārsniedz fāzes elektrības slodzi.

- Funkcija sadala jaudu starp gatavošanas zonām.
- Šī funkcija samazina citu gatavošanas zonu jaudu.
- Sildīšanas pakāpe zonai ar samazināto jaudu mainās starp izvēlēto sildīšanas pakāpi un pazeminātās jaudas sildīšanas pakāpi. Pēc noteikta laika zonu ar samazināto jaudu attēlotā sildīšanas pakāpe paliek pie samazinātās jaudas sildīšanas pakāpes.

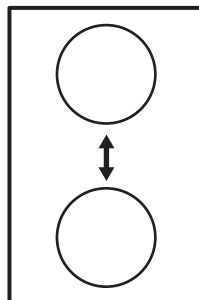

6. PADOMI UN IETEIKUMI



BRĪDINĀJUMS!

Skatiet sadaļu "Drošība".

6.1 Ēdiena gatavošanas trauki



Indukcijas gatavošanas zonām spēcīgs elektromagnētiskais lauks rada karstumu ēdiena gatavošanas traukos ļoti ātri.

Izmantojot indukcijas gatavošanas zonas, lietojiet piemērotus ēdiena gatavošanas traukus.

- Ēdiena gatavošanas trauka dibenam jābūt pēc iespējas biežākam un plakanākam.
- Pirms katlu novietošanas uz plīts virsmas nodrošiniet, lai katlu dibeni būtu fīri un sausi.

- Lai izvairītos no saskrāpēšanas, nevelciet un nebīdīet katlus pa keramiskā stikla virsmu.

Ēdiena gatavošanas trauku materiāls

- **piemērots:** čuguns, tērauds, emaljēts tērauds, nerūsējošs tērauds, daudzslāņu dibens (ar atbilstošu ražotāja marķējumu).
- **nepiemērots:** alumīnijs, varš, misiņš, stikls, keramika, porcelāns.

Ēdiena gatavošanas trauki ir piemēroti indukcijas plīts virmai, ja:

- ūdens uzvārās ļoti ātri zonā, kurā iestatīta augstākā sildīšanas pakāpe.
- pie ēdiena gatavošanas trauka dibena pielīp magnēts.

Ēdiena gatavošanas trauku izmēri

- Indukcijas gatavošanas zonas automātiski pielāgojas ēdiena gatavošanas trauka dibena izmēram.

- Gatavošanas zonas efektivitāte ir saistīta ar ēdiena gatavošanas trauka diametru. Ēdiena gatavošanas trauki ar mazāku diametru par minimālo saņems tikai daļu no gatavošanas zonas ģenerētās jaudas.
- Drošības apsvērumu dēļ un, lai sasniegtu optimālus ēdiena gatavošanas rezultātus, neizmantojiet ēdiena gatavošanas traukus, kas lielāki par sadaļā "Gatavošanas zonu specifikācija" norādītajiem izmēriem. Ēdiena gatavošanas laikā nenovietojiet ēdiena gatavošanas traukus pārāk tuvu vadības panelim. Tas var ietekmēt vadības paneļa darbību vai izraisīt nejaušu plīts virsmas funkciju aktivizēšanu.



Skatiet sadaļu "Tehniskie dati".

6.2 Trokšņi darbības laikā

Ja dzirdami:

- krakšķi: ēdiena gatavošanas trauks ir izgatavots no dažādiem materiāliem („sendviča” uzbūve).

- svilpieni: tiek izmantota gatavošanas zona ar augstu jaudas līmeni un ēdiena gatavošanas trauks ir gatavots no dažādiem materiāliem ("sendviča" uzbūve);
- dūkoņa: tiek izmantots augsts jaudas līmenis.
- klikšķi: notiek elektrības pārslēgšana;
- sīkšana, sanēšana: darbojas ventilators.

Šie trokšņi ir parasta parādība, tie nenorāda, ka ir kādi darbības traucējumi.

6.3 Ēdienu gatavošanas piemēri

Sakarība starp zonas sildīšanas pakāpi un tās jaudas patēriņu nav lineāra. Sildīšanas pakāpes palielinājums nav proporcionāls jaudas patēriņa palielinājumam. Tas nozīmē, ka gatavošanas zona ar iestatītu vidējo sildīšanas pakāpi darbojas ar mazāk nekā pusi jaudas.



Tabulās minētā informācija ir tikai informatīva.

Karsēšanas pakāpe	Lietojums:	Laiks (min.)	Ieteikumi
1	Uzturētu pagatavotos ēdienus siltus.	pēc nepieciešamības	Uzlieciet vāku uz ēdiena gatavošanas trauka.
1 - 2	Lai pagatavotu holandiešu mērci, kausēt: sviestu, šokolādi, želatīnu.	5 - 25	Laiku pa laikam samaisiet.
1 - 2	Iebiezināt: mīksta omletes, ceptas olas.	10 - 40	Gatavošanas laikā uzlieciet vāku.
2 - 3	Vārīt rīsus un gatavot piena ēdienus uz mazas uguns, uzsildīt pusfabrikātus.	25 - 50	Šķidruma daudzumam jābūt vismaz divreiz lielākam nekā rīsu daudzumam, maisiet ēdienus uz piena bāzes gatavošanas laikā.
3 - 4	Tvaicēt dārzeņus, zivis, gaļu.	20 - 45	Pievienojiet dažas ēdamkarotes šķidruma.
4 - 5	Tvaicēt kartupeļus.	20 - 60	Lietojiet ne vairāk nekā ¼ l ūdens uz 750 g kartupeļu.
4 - 5	Gatavotu lielu ēdienu daudzumu, sautējumus un zupas.	60 - 150	Līdz 3 l šķidruma un sastāvdaļas.
6 - 7	Nedaudz apcept: eskalopu, teļa gaļas, kotlešu, frikadeļu, cisiņu, aknu, mērces, olu, pankūku, virtuļu cepšana.	pēc nepieciešamības	Cepšanas laikā apgrieziet.

Karsēšanas pakāpe	Lietojums:	Laiks (min.)	Ieteikumi
7 - 8	Kārīgi apceptu ēdienu, ceptu filejas steikus, steikus.	5 - 15	Cepšanas laikā apgrieziet.
9	Vārīt ūdeni, vārīt makaronus, apbrūnināt gaļu (gulašu, sautētu cepeti), cept kartupeļus frī eļļā.		
	Vārīt lielu ūdens daudzumu. Aktivizēta PowerBoost funkcija.		

7. APRŪPE UN TĪRĪŠANA



BRĪDINĀJUMS!

Skatiet sadaļu "Drošība".

7.1 Vispārēja informācija

- Tīriet plīts virsmu pēc katras lietošanas reizes.
- Vienmēr izmantojiet ēdienu gatavošanas traukus ar tīru apakšu.
- Skrāpējumi vai tumši traipi uz virsmas neietekmē plīts darbību.
- Izmantojiet speciālu tīrīšanas līdzekli, kas paredzēts plīts virsmām.
- Stikla tīrīšanai izmantojiet speciālu skrāpi.

7.2 Plīts tīrīšana

- **Noņemot nekavējoties:** izkusušu plastmasu, plastmasas plēvi, cukuru un

ēdienu, kura sastāvā ir cukurs, jo pretējā gadījumā netīrumi var izraisīt plīts bojājumus. Uzmanieties, lai negūtu apdegumus. Izmantojiet īpašu skrāpi uz stikla virsmas piemērotā leņķī un virziet tā asmeni pāri virsmai.

- **Noņem, kad plīts ir pietiekami atdzisusi:** kalķakmens un ūdens traipus, taukvielu šļakstus un krāsu izmaiņas uz spīdīgās metāliskās virsmas. Tīriet plīti ar mitru drāniņu un neabrazīvu mazgāšanas līdzekli. Pēc tīrīšanas noslaukiet plīti sausu ar mīkstu drānu.
- **Spīdošu metāla daļu krāsas zaudēšanas novēršana:** izmantojiet ūdens un etiķa šķīdumu un notīriet stikla virsmu ar drānu.

8. PROBLĒMRISINĀŠANA







BRĪDINĀJUMS!

Skatiet sadaļu "Drošība".

8.1 Ko darīt, ja...

Problēma	Iespējamais cēlonis	Risinājums
Plīts virsmu nevar ieslēgt vai tā nedarbojas.	Plīts virsma nav pievienota vai nav pareizi pievienota elektrotīklam.	Pārbaudiet, vai plīts virsma ir pareizi pievienota elektrotīklam.
	Izdedzis drošinātājs.	Pārliedcinieties, vai darbības traucējumu cēlonis ir drošinātājs. Ja drošinātājs atkārtoti izdeg, sazinieties ar kvalificētu elektriķi.

Problēma	Iespējamais cēlonis	Risinājums
	Jūs neiestatāt sildīšanas pakāpi 10 sekunžu laikā.	Aktivizējiet plīts virsmu vēlreiz un 10 sekunžu laikā iestatiet sildīšanas pakāpi.
	Jūs pieskārtāties 2 vai vairāk sensora laukiem vienlaikus.	Pieskarieties tikai vienam sensora laukam.
	Pauze aktivizēta.	Skatiet sadaļu "Ikdienas lietošana".
	Uz vadības paneļa ir ūdens vai tauku traipi.	Notīriet vadības paneli.
Atskan skaņas signāls, un plīts virsma tiek deaktivizēta. Kad plīts virsma tiek deaktivizēta, atskan skaņas signāls.	Kaut kas ir uzlikts uz viena vai vairākiem sensoriem.	Noņemiet priekšmetu, kas atrodas uz sensoru laukiem.
Plīts virsma tiek deaktivizēta.	Kaut kas ir uzlikts uz sensora lauka  .	Noņemiet priekšmetu, kas atrodas uz sensora lauka.
Atlikušā siltuma indikators neiedegas.	Zona nav karsta, jo darbojas pavisam īsu laiku vai sensors ir bojāts.	Ja zona ir darbojusies pietiekami ilgi, lai tā būtu uzkarususi, sazinieties ar pilnvarotu servisa centru.
Sildīšanas pakāpe mainās divu pakāpju robežās.	Darbojas Jaudas pārvaldība.	Skatiet sadaļu "Ikdienas lietošana".
Sensora lauks sakarst.	Ēdiena gatavošanas trauks ir pārāk liels vai novietots pārāk tuvu vadības elementiem.	Ja tas ir iespējams, novietojiet lielāka izmēra ēdiena gatavošanas traukus uz aizmugurējām zonām.
Pieskaroties vadības paneļa sensora laukiem, nav skaņas signāla.	Skaņas signāli ir deaktivizēti.	Aktivizējiet skaņas signālus. Skatiet sadaļu "Ikdienas lietošana".
Iedegas  .	Bērnu drošības sistēma vai Bloķētājs funkcija.	Skatiet sadaļu "Ikdienas lietošana".
Iedegas  .	Uz zonas nav ēdiena gatavošanas trauka.	Novietojiet uz zonas ēdiena gatavošanas trauku.
	Nepiemēroti ēdiena gatavošanas trauki.	Izmantojiet piemērotus ēdiena gatavošanas traukus. Skatiet sadaļu "Padomi un ieteikumi".
	Ēdiena gatavošanas trauka dibena diametrs ir par mazu gatavošanas zonai.	Izmantojiet atbilstoša izmēra ēdiena gatavošanas traukus. Skatiet sadaļu "Tehniskie dati".
Iedegas  un skaitlis.	Plīts virsmas radusies kļūda.	Deaktivizējiet plīts virsmu un pēc 30 sekundēm aktivizējiet to no jauna. Ja  iedegas no jauna, atvienojiet plīts virsmu no elektrotīkla. Pēc 30 sekundēm no jauna pievienojiet plīts virsmu elektrotīklam. Ja problēma atkārtojas, sazinieties ar pilnvarotu servisa centru.
Dzirdams nepārtraukts skaņas signāls.	Elektriskais savienojums nav izveidots pareizi.	Atvienojiet plīts virsmu no elektrotīkla. Lūdziet kvalificētam elektriķim pārbaudīt pieslēgumu.

8.2 Ja nevarat atrast risinājumu ...

Ja nevarat atrast risinājumu, sazinieties ar ierīces tirgotāju vai pilnvarotu servisa centru. Norādiet datu plāksnītē atrodamos datus. Nosauciet arī stikla keramikas virsmas trīs ciparu-burtu kodu (atrodas stikla virsmas stūrī) un informējiet par redzamo kļūdas paziņojumu. Pārliecinieties, ka izmantojāt

plīts virsmu pareizi. Ja lietojāt ierīci nepareizi, par problēmu novēršanu, kuru veic apkalpošanas centra darbinieki vai ierīces tirgotājs, tiks ieturēta papildu samaksa pat garantijas apkalpošanas laikā. Informāciju par apkalpošanas centru un garantijas noteikumiem skatiet garantijas brošūrā.

9. TEHNISKIE DATI

9.1 Gatavošanas zonu specififikācija

Gatavošanas zona	Nominālā jauda (maksimālā karšēšanas pakāpe) [W]	PowerBoost [W]	PowerBoost, maksimālais darbības laiks [min]	Ēdiena gatavošanas trauka diametrs [mm]
Priekšējā vidējā	2300	3700	10	180 - 210
Aizmugurējā vidējā	1400	2500	4	125 - 145

Gatavošanas zonu jauda var nedaudz atšķirties no tabulā norādītajiem datiem. Tā mainās atkarībā no gatavošanas trauku materiāla un izmēriem.

Lai gūtu optimālus gatavošanas rezultātus, izmantojiet tādas ēdiena gatavošanas traukus, kas nav lielāki par tabulā norādīto diametru.

9.2 Uzlīmes tiek piegādātas komplektā ar piederumu somu.

Uzlieciet pašlīmējošās uzlīmes kā norādīts zemāk:

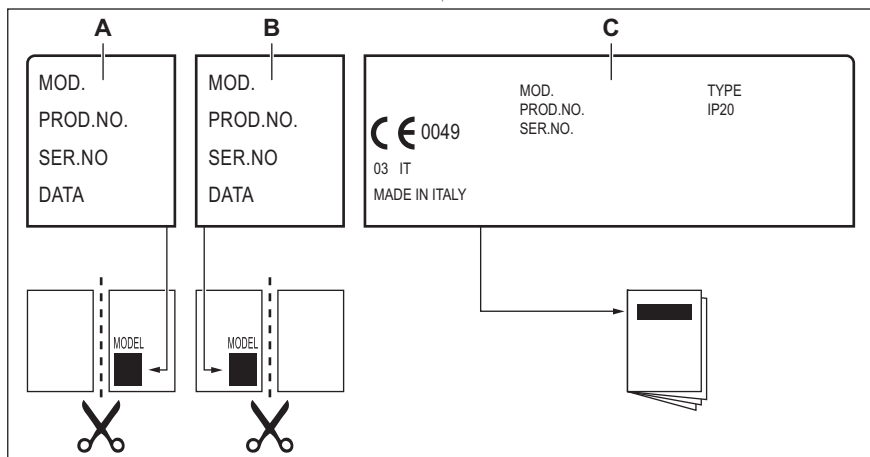

- A. Pielīmējiet to garantijas talonam un atsūtiet šo daļu (ja ir spēkā).
- B. Pielīmējiet to garantijas talonam un saglabājiet šo daļu (ja ir spēkā).

- C. Uzlīmējiet to uz pamācības brošūras.

10. ENERGOEFEKTIVITĀTE

10.1 Produkta informācija atbilstoši EU 66/2014 ir spēkā tikai ES tirgum

Modeļa identifikācija	LIT30230C
Plīts veids	Iebūvējama plīts virsma
Gatavošanas zonu skaits	2
Sildīšanas tehnoloģija	Indukcija
Rīnķa gatavošanas zonu diametrs (Ø)	Priekšējā vidējā 21,0 cm Aizmugurējā vidējā 14,5 cm
Enerģijas patēriņš pa gatavošanas zonām (EC electric cooking)	Priekšējā vidējā 188,9 Wh/kg Aizmugurējā vidējā 183,4 Wh/kg
Plīts enerģijas patēriņš (EC electric hob)	186,2 Wh/kg

EN 60350-2 - Elektroierīces gatavošanai mājāsaimniecībā - 2. daļa: Plītis - Snieguma novērtēšanas metodes

10.2 Enerģijas taupīšana

Ievērojot turpmāk izklāstītos ieteikumus ikdienas gatavošanas laikā var ietaupīt enerģiju.

- Lieciet karsēt ūdeni tikai nepieciešamā tilpumā.
- Ja iespējams, uzlieciet ēdiena gatavošanas traukiem vākus.
- Pirms gatavošanas zonas ieslēgšanas uzlieciet uz tās ēdiena gatavošanas trauku.

- Mazākus ēdiena gatavošanas traukus lieciet uz mazākām gatavošanas zonām.
- Ēdiena gatavošanas traukus lieciet tieši gatavošanas zonas centrā.
- Varat izmantot atlikušo siltumu, lai uzturētu ēdienu siltu vai to kausētu.

11. APSVĒRUMI PAR VIDES AIZSARDZĪBU

Nododiet otrreizējai pārstrādei materiālus ar simbolu . Ievietojiet iepakojuma materiālus atbilstošajos konteineros to otrreizējai pārstrādei. Palīdziet aizsargāt apkārtējo vidi un cilvēku veselību, atkārtoti pārstrādājot elektrisko un elektronisko iekārtu atkritumus.

Neizmetiet ierīces, kas apzīmētas ar šo simbolu , kopā ar mājsaimniecības atkritumiem. Nododiet izstrādājumu vietējā otrreizējās pārstrādes punktā vai sazinieties ar vietējo pašvaldību.

MES GALVOJAME APIE JUS

Dėkojame, kad įsigijote „Electrolux“ prietaisą. Išsirinkote gaminį, kuriame atsispindi šios srities profesionalų per dešimtmečius sukauptą patirtį ir naujovės. Pažangus ir stilingas prietaisas sukurtas specialiai jums. Kad ir ką gamintumėte, kiekvieną kartą būsite tikri dėl nepriekaištingo rezultato.

Sveiki atvykę į „Electrolux“ pasaulį.

Apsilankykite mūsų interneto svetainėje.



Čia rasite naudojimo patarimų, brošiūrų, informacijos apie trikčių šalinimą, aptarnavimą ir remontą:

www.electrolux.com/support



Užregistruokite savo gaminį ir naudokitės papildomomis paslaugomis:

www.registerelectrolux.com



Jūsų prietaisui skirtų priedų, nusidėvintųjų ir originalių atsarginių dalių ieškokite čia:

www.electrolux.com/shop

KLIENTŲ APTARNAVIMAS IR TECHNINĖ PRIEŽIŪRA

Visada naudokite originalias atsargines dalis.

Kreipdamiesi į įgaliotąjį aptarnavimo centrą įsitinkinkite, kad galite nurodyti šią informaciją: prietaiso modelis, PNC, serijos numeris.

Šią informaciją galima rasti techninių duomenų plokštėje.

 Įspėjimo / perspėjimo ir saugos informacija

 Bendroji informacija ir patarimai

 Aplinkosaugos informacija

Galimi pakeitimai.

TURINYS

1. SAUGOS INFORMACIJA.....	219
2. SAUGOS INSTRUKCIJOS.....	221
3. ĮRENGIMAS.....	224
4. GAMINIO APRAŠYMAS.....	226
5. KASDIENIS NAUDOJIMAS.....	228
6. PATARIMAI.....	230
7. PRIEŽIŪRA IR VALYMAS.....	232
8. TRIKČIŲ ŠALINIMAS.....	232
9. TECHNINIAI DUOMENYS.....	234
10. ENERGIJOS EFEKTYVUMAS.....	235
11. APLINKOS APSAUGA.....	235

1. SAUGOS INFORMACIJA

Prieš įrengdami ir naudodami šį prietaisą, atidžiai perskaitykite pateiktą instrukciją. Gamintojas neatsako už

sužalojimus ar žalą, patirtą dėl netinkamo prietaiso įrengimo ar naudojimo. Instrukciją visada laikykite saugioje ir pasiekiamoje vietoje, kad prireikus galėtumėte pasižiūrėti.

1.1 Vaikų ir pažeidžiamų žmonių sauga

- Vyresni nei 8 metų vaikai ir asmenys, kurių fiziniai, jutimo arba protiniai gebėjimai riboti, arba kuriems trūksta patirties ir žinių, šį prietaisą gali naudoti tik tuomet, jei jie prižiūrimi arba jiems buvo suteikti nurodymai, kaip saugiai naudoti prietaisą, ir jei jie supranta su prietaiso naudojimu susijusius pavojus.
- Nuo 3 iki 8 metų vaikų ir asmenų, turinčių labai sunkią ir sudėtingą negalią, negalima prileisti prie prietaiso, jeigu jie nuolat nėra prižiūrimi.
- Mažesnių nei 3 metų vaikų negalima prileisti prie prietaiso, jeigu jie nuolat nėra prižiūrimi.
- Neleiskite vaikams žaisti su šiuo prietaisu.
- Visas pakuotės medžiagas saugokite nuo vaikų ir tinkamai pašalinkite.
- ĮSPĖJIMAS. Neleiskite vaikams ir naminiams gyvūnams būti šalia prietaiso, kai jis veikia arba vėsta. Pasiekiamos dalys naudojimo metu įkaista.
- Jeigu prietaise yra apsaugos nuo vaikų įtaisas, jį reikia suaktyvinti.
- Vaikai be priežiūros negali atlikti prietaiso valymo ir naudotojo priežiūros darbų.

1.2 Bendrieji saugos reikalavimai

- ĮSPĖJIMAS! Prietaisas ir jo pasiekiamos dalys naudojimo metu įkaista. Būkite atsargūs, kad neprisiliestumėte prie kaitinimo elementų.
- ĮSPĖJIMAS! Neprižiūrimas maisto gaminimas ant kaitlentės su riebalais ar aliejumi gali būti pavojingas ir sukelti gaisrą.
- NIEKADA negesinkite gaisro vandeniu, bet išjunkite prietaisą ir tada uždenkite liepsną, pvz., dangčiu arba gesinimo apdangalu.

- **DĒMESIO!** Prietaisas negali būti maitinamas per išorinį perjungimo įtaisą, pavyzdžiui, laikmatį, arba prijungtas prie grandinės, kurią komunalinė įstaiga reguliariai įjungia ir išjungia.
- **DĒMESIO!** Maisto gaminimo procesas turi būti prižiūrimas. Trumpalaikis maisto gaminimo procesas turi būti nuolat prižiūrimas.
- **ĮSPĖJIMAS!** Gaisro pavojus: nelaikykite daiktų ant maisto gaminimo paviršių.
- Niekada nedėkite metalinių daiktų, tokių kaip dangčių, peilių ar šaukštų ant kaitlentės viršaus, nes jie gali įkaisti.
- Nenaudokite prietaiso, prieš įrengdami jį balduose.
- Nenaudokite garintuvo prietaisui valyti.
- Baigę naudotis, išjunkite kaitlentę, naudodamiesi jos valdikliais, ir nepasikliaukite prikaistuvio detektoriumi.
- Jei stiklo keraminis paviršius / stiklo paviršius įtrūkęs, prietaisą išjunkite ir ištraukite kištuką iš maitinimo lizdo. Jeigu prietaisas prie maitinimo tinklo prijungtas tiesiogiai, naudojant jungiamąją dėžutę, išimkite saugiklį, kad atjungtumėte prietaisą nuo maitinimo tinklo. Bet kuriuo atveju kreipkitės į įgaliojantį techninės priežiūros centrą.
- Jei pažeidžiamas maitinimo laidas, jį leidžiama keisti tik gamintojui, įgaliojamam klientų aptarnavimo atstovui arba panašios kvalifikacijos asmenims – kitaip gali kilti pavojus.
- **ĮSPĖJIMAS!** Naudokite tik maisto gaminimo prietaiso gamintojo sukurtas arba prietaiso gamintojo naudojimo instrukcijoje nurodytas kaip tinkamas kaitlenčių apsaugas arba prietaise jau integruotas kaitlenčių apsaugas. Netinkamų apsaugų naudojimas gali sukelti nelaimingus atsitikimus.

2. SAUGOS INSTRUKCIJOS

2.1 Įrengimas



ĮSPĖJIMAS!

Šį prietaisą įrengti privalo tik kvalifikuotas asmuo.



ĮSPĖJIMAS!

Galite susižeisti arba sugadinti prietaisą.

- Nuimkite visas pakavimo medžiagas.

- Neįrenkite ir nenaudokite sugadinto prietaiso.
- Vadovaukitės su prietaisu pateiktomis įrengimo instrukcijomis.
- Būtina paisyti minimalių atstumų iki kitų prietaisų ir spintelių.
- Visada būkite atsargūs, kai perkeliate prietaisą, nes jis yra sunkus. Visada mūvėkite apsaugines pirštines ir avėkite uždarą avalynę.
- Apsaugokite nupjautus paviršius hermetiku, kad jie nuo drėgmės neišbrinktų.
- Apsaugokite prietaiso apačią nuo garų ir drėgmės.
- Jokiu būdu neįrenkite prietaiso šalia durų ir po langų. Atidarant duris ar langą, jie gali nuversti įkaitusius prikaistus nuo prietaiso.
- Jeigu prietaisas įrengiamas virš stalčių, įsitikinkite, kad tarp prietaiso apačios ir apatinio stalčiaus yra pakankamai vietos orui cirkuliuoti.
- Prietaiso apačia gali įkaisti. Po prietaisu būtina padėkite pertvarą, pagamintą iš klijuotos faneros, virtuvinės karkasinės medžiagos ar kitų nedegių medžiagų, kad nebūtų galima pasiekti jo apačios.
- Pertvara turėtų visiškai uždengti po kaitlente esančią sritį.
- Įsitikinkite, kad tarp darbatalio ir prietaiso būtų paliktas 2 mm ventiliavimo tarpas. Garantija neatlygina už žalą, patirtą dėl nepakankamo ventiliavimo tarpo.

2.2 Elektros prijungimas



ĮSPĖJIMAS!

Gaisro ir elektros smūgio pavojus.

- Visus elektros prijungimus privalo atlikti kvalifikuotas elektrikas.
- Prietaisą privaloma įžeminti.
- Prieš atlikdami bet kokią veiksmą, įsitikinkite, kad prietaisas būtų atjungtas nuo maitinimo.
- Įsitikinkite, kad parametrai techninių duomenų plokštelėje atitinka maitinimo tinklo elektros vardinis duomenis.
- Įsitikinkite, kad prietaisas tinkamai įrengtas. Dėl laisvo ir netinkamo elektros maitinimo laido ar kištuko (jeigu taikytina) gnybtas gali įkaisti.

- Naudokite tinkamą elektros maitinimo laidą.
- Pasirūpinkite, kad elektros laidai nesusipainiotų.
- Įsitikinkite, kad įrengta apsauga nuo elektros smūgių.
- Ant laido naudokite įtempimą mažinančią sąvaržą.
- Įsitikinkite, kad maitinimo laidas ar kištukas (jeigu taikytina) neliestų karšto prietaiso ar karštų prikaistuvų, kai jungiate prietaisą į netoli esančius lizdus.
- Nenaudokite daugiakanalių adapterių ir ilginamųjų laidų.
- Būkite atsargūs, kad nesugadintumėte elektros kištuko (jeigu taikytina) ar maitinimo laido. Kreipkitės į mūsų įgaliojamą techninės priežiūros centrą arba elektriką, jeigu reikia pakeisti pažeistą maitinimo laidą.
- Dalių su įtampa ir izoliuotų dalių apsauga nuo smūgių turi būti pritvirtinta taip, kad nebūtų galima nuimti be įrankių.
- Elektros kištuką į tinklo lizdąjunkite tik tuomet, kai visiškai pabaigsite įrengimą. Įsitikinkite, kad įrengus prietaisą, elektros laido kištuką būtų lengva pasiekti.
- Jeigu tinklo lizdas atsilaisvinęs, neįjunkite kištuko.
- Norėdami išjungti prietaisą, netraukite už maitinimo laido. Visada traukite paėmę už elektros kištuko.
- Naudokite tik tinkamus izoliavimo įtaisus: liniją apsaugančius automatinius jungiklius, saugiklius (įsukami saugikliai turi būti išimami iš jų laikiklio), įžeminimo nuotėkio atjungiamuosius įtaisus ir kontaktorius.
- Elektros instaliacija privalo turėti izoliavimo įtaisą, kuris leidžia atjungti prietaisą nuo maitinimo tinklo ties visais poliais. Tarp izoliavimo įtaiso kontaktų turi būti mažiausiai 3 mm pločio tarpelis.

2.3 Naudojimas



ĮSPĖJIMAS!

Pavojus susižaloti, nudegti arba gauti elektros smūgį.

- Prieš naudodami pirmąkart, išimkite visas pakuotės medžiagas, nuimkite etiketes ir apsauginę plėvelę (jeigu taikytina).
- Šis prietaisas skirtas naudoti tik buitėje.

- Nekeiskite šio prietaiso techninių savybių.
- Užtikrinkite, kad ventiliavimo angos nebūtų uždengtos.
- Nepalikite veikiančio prietaiso be priežiūros.
- Kiekvieną kartą panaudoję prietaisą, kaitvietę išjunkite.
- Nepasitiekite prikaistuvių detektoriumi.
- Nedėkite stalo įrankių arba prikaistuvių dangčių ant kaitviečių. Jie gali įkaiti.
- Nenaudokite šio prietaiso, jeigu jūsų rankos šlapios arba jeigu jis liečiasi prie vandens.
- Nenaudokite prietaiso kaip darbastalo arba vietos daiktams laikyti.
- Jeigu prietaiso paviršius įtrūktų, nedelsdami atjunkite prietaisą nuo elektros tinklo. Taip išvengsite elektros smūgio.
- Naudotojai, turintys širdies stimuliatorių, turi išlaikyti ne mažesnę kaip 30 cm atstumą nuo indukcinio kaitviečių, kai prietaisas veikia.
- Kai dedate maistą į karštą aliejų, aliejus gali ištikėti.



ĮSPĖJIMAS!

Gaisro ir sprogo pavojus

- Kaitinant riebalus arba aliejų, gali kilti lengvai užsiliepsnojančių garų. Kaitindami riebalus ir aliejų, būkite atsargūs, kad liepsna arba įkaitę daiktai jų neuždegtų.
- Įkaitusio aliejaus garai gali savaime užsiliepsnoti.
- Naudotas aliejus, kuriame yra maisto likučių, gali užsiliepsnoti esant žemesnei temperatūrai nei aliejus, kuris yra naudojamas pirmą kartą.
- Šalia prietaiso, į prietaisą arba ant jo nedėkite degių produktų arba degiais produktais sudrėkintų daiktų.



ĮSPĖJIMAS!

Pavojus sugadinti prietaisą.

- Nestatykite įkaitusių prikaistuvių ant valdymo skydelio.
- Nedėkite karšto prikaistuvio dangčio ant kaitlentės stiklinio paviršiaus.
- Neleiskite virti tušties prikaistuviams.
- Būkite atsargūs, kad ant prietaiso nenukristų daiktai arba prikaistuviai. Jie gali pažeisti paviršius.

- Nejunkite kaitviečių, nepastatę ant jų prikaistuvių arba ant jų pastatę tuščius prikaistuvius.
- Nedėkite ant prietaiso aliuminio folijos.
- Prikaistuviai iš ketaus, aliuminio arba su sugadintais dugnais gali subraižyti stiklą / stiklo keramiką. Jeigu tokius indus nuo maisto gaminimo paviršiaus reikia patraukti, juos visada kelkite, o ne traukite.
- Šis prietaisas yra skirtas tik maistui gaminti. Jį draudžiama naudoti kitais tikslais, pavyzdžiui, patalpai šildyti.

2.4 Priežiūra ir valymas

- Reguliariai valykite prietaisą, kad apsaugotumėte paviršių nuo nusidėvėjimo.
- Prieš pradėdami valyti, išjunkite prietaisą ir leiskite jam atvėsti
- Prietaisui valyti nenaudokite garų ir nepurškite vandeniu.
- Valykite prietaisą drėgna, minkšta šluoste. Naudokite tik neutralius ploviklius. Nenaudokite šveičiamųjų produktų, šveitimo kempinių, tirpiklių arba metalinių grandyklų.

2.5 Paslauga

- Dėl prietaiso remonto kreipkitės į įgaliotąjį techninės priežiūros centrą. Naudokite tik originalias dalis.
- Šio gaminio viduje esanti (-čios) lemputė (-ės) ir atskirai parduodamos atsarginės lemputės: Šios lemputės turi atlaikyti ekstremalias fizines sąlygas buitiniuose prietaisuose, pavyzdžiui, temperatūrą, vibraciją, drėgmę, arba yra skirtos informuoti apie prietaiso veikimo būseną. Jos nėra skirtos naudoti kitoms paskirtims ir netinka patalpoms apšviesti.

2.6 Šalinimas



ĮSPĖJIMAS!

Pavojus susižeisti arba uždusti.

- Norėdami sužinoti, kaip tinkamai pašalinti seną prietaisą, susisiekite su atitinkama savivaldybės įstaiga.
- Ištraukite maitinimo laido kištuką iš maitinimo tinklo lizdo.

- Nupjaukite maitinimo laidą arti prietaiso ir pašalinkite jį.

3. ĮRENGIMAS



ISPĖJIMAS!

Žr. saugos skyrius.

3.1 Prieš įrengiant

Prieš įrengdami kaitlentę, užrašykite žemiau informaciją iš techninių duomenų plokštelės. Techninių duomenų plokštelę rasite kaitlentės apačioje.

Modelis
 PNC
 Serijos numeris.....

3.2 Įmontuojamos kaitlentės

Į baldus įmontuojamos kaitlentės gali būti naudojamos tik po to, kai jos bus įrengtos tinkamame standartus atitinkančiame paviršiuje.

3.3 Prijungimo kabelis

- Kaitlentė pristatoma su prijungimo kabeliu.

3.5 Įrengimas

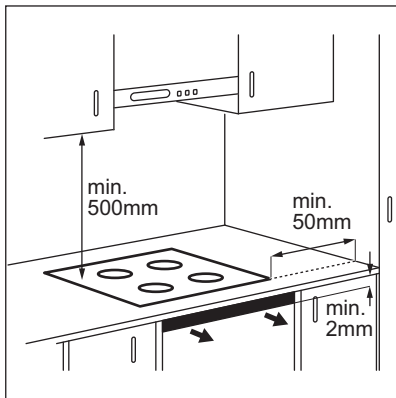

- Norėdami pakeisti pažeistą maitinimo kabelį, naudokite kabelio tipą H05V2V2-F, kuris išlaiko 90 °C arba aukštesnę temperatūrą. Kreipkitės į vietos techninio aptarnavimo centrą.

3.4 Sandariklio tvirtinimas. Įrengimas ant viršaus

1. Nuvalykite stalviršį aplink išpjautą plotą.
2. Priklijuokite pateiktą 2 x 6 mm sandariklio juostą prie apatinio kaitlentės krašto, išilgai išorinio stiklo keramikos krašto. Juostos netempkite. Įsitinkinkite, kad sandariklio juostos galai yra vienos kaitlentės pusės viduryje.
3. Kai kerpate sandariklio juostą, pridėkite kelis milimetrus ilgio.
4. Sujunkite abu sandariklio juostos galus kartu.

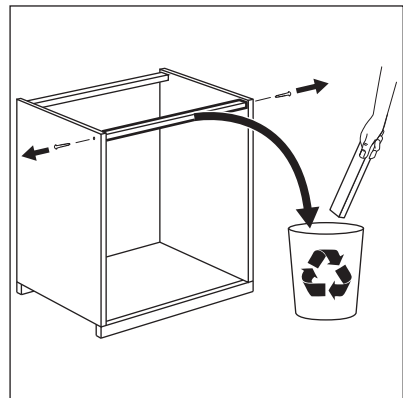

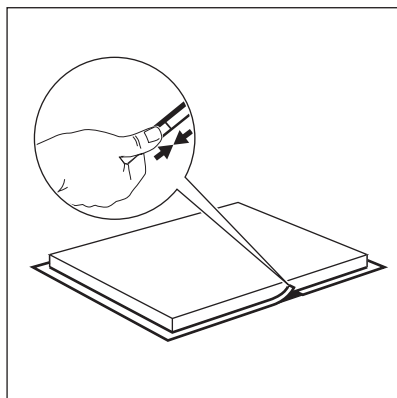
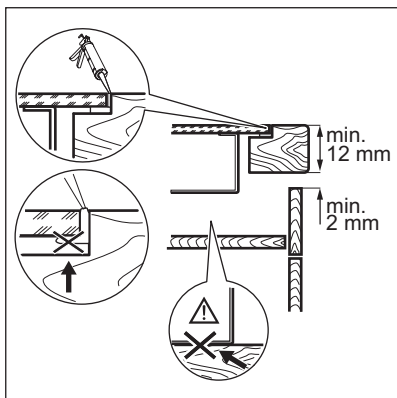
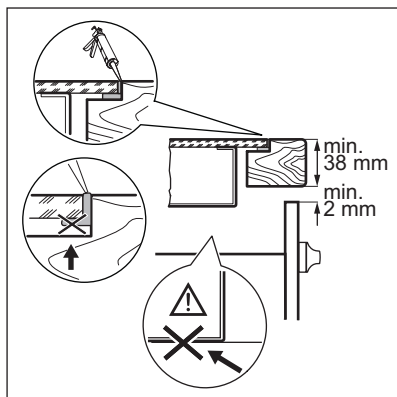
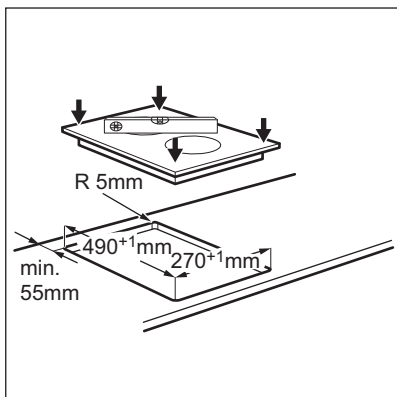
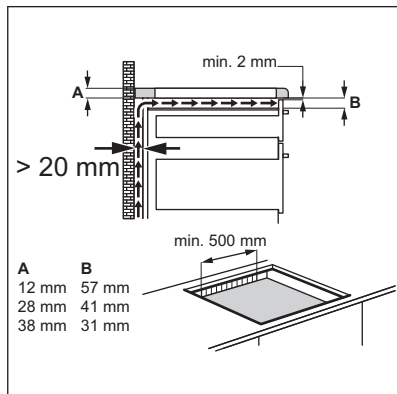
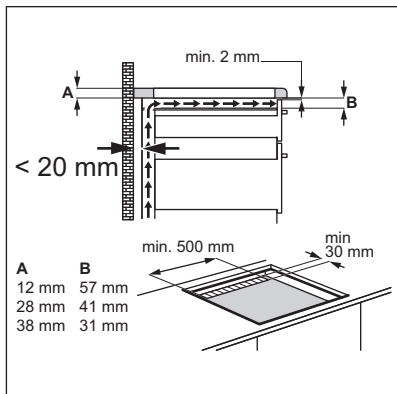

3.6 Daugiau nei vienos kaitlentės montavimas

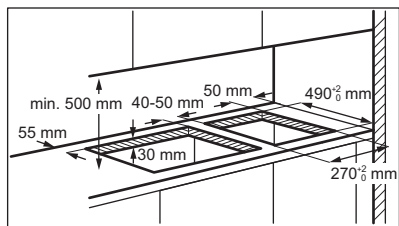

 www.youtube.com/electrolux
www.youtube.com/aeg

How to install your Electrolux Domino Hob - Worktop installation 

4. GAMINIO APRAŠYMAS

4.1 Kaitinimo paviršių planas

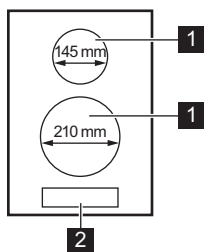

- 1** Indukcinė kaitvietė
- 2** Valdymo skydelis

4.2 Valdymo skydelio išdėstymas

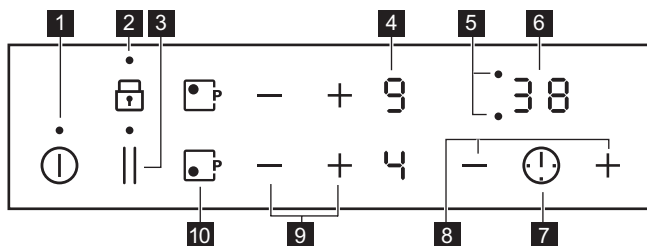

Prietaisą valdykite jutiklių laukais. Rodiniai, indikatoriai ir garso signalai parodo, kurios funkcijos veikia.

	Jutiklio laukas	Funkcija	Pastaba
1	⓪	IJUNGTA / IŠJUNGTA	Kaitlentei įjungti ir išjungti.
2	🔒	Užraktas / Apsaugos nuo vaikų įtaisas	Skirta valdymo skydeliui užrakinti / atrakinti.
3		Pauzė	Įjungia ir išjungia funkciją.
4	-	Kaitinimo lygio rodmuo	Rodo kaitinimo lygį.
5	-	Kaitviečių laikmačio indikatoriai	Rodo, kuriai kaitvietai nustatote laiką.
6	-	Laikmačio ekranas	Rodo laiką minutėmis.
7	⓪	-	Kaitvietės pasirinkimas.
8	+ / -	-	Pailgina arba sutrumpina laiką.
9	+ / -	-	Nustato kaitinimo lygį.
10	🔌	PowerBoost	Įjungia funkciją.

4.3 Kaitinimo lygių rodiniai

Valdymo skydelis	Aprašas
⓪	Kaitvietė išjungta.
1 - 9	Kaitvietė veikia.
u	Veikia Pauzė.
P	Veikia PowerBoost.
E + skaitmuo	Įvyko veikimo triktis.
☰ / ☷ / ☶	OptiHeat Control (3 lygių karščio indikatorius): gaminamas maistas / palaikoma šiluma / likęs karštis.
L	Veikia Užraktas / Apsaugos nuo vaikų įtaisas.
F	Prikaistuvetis netinkamas arba per mažas, arba neuždėtas ant kaitvietės.
-	Veikia Automatinis išsijungimas.

4.4 OptiHeat Control (3 lygių karščio indikatorius)



ISPĖJIMAS!

 Pavojus nusideginti dėl likusio karščio.

Indikatoriai rodo dabar naudojamų kaitviečių likusio karščio lygį. Taip pat gali įsijungti

kaimyninių kaitviečių indikatoriai, netgi jei jų nenaudojate.

Indukcinės kaitvietės maisto gaminimo metu kaitina tiesiogiai prikaistuvio dugną. Stiklo keramikos paviršius išyla dėl likusio prikaistuvio karščio.

5. KASDIENIS NAUDOJIMAS



ISPĖJIMAS!

Žr. saugos skyrius.

5.1 Įjungimas ir išjungimas

Lieskite  1 sekundę, kad įjungtumėte arba išjungtumėte kaitlentę.

5.2 Automatinis išsijungimas

Ši funkcija automatiškai išjungia kaitlentę, jeigu:

- visos kaitvietės yra išjungtos,
- įjungę kaitlentę, nenustatėte kaitinimo lygio,
- kažką išliejote arba padėjote ką nors (puodą, šluostę ir pan.) ant valdymo skydelio ilgesniam laikui nei 10 sekundžių. Pasigirsta garso signalas ir kaitlentė išsijungia. Nuimkite uždėtą daiktą arba nuvalykite valdymo skydelį.
- kaitlentė perkaista (pvz., jeigu kaitinate tuščią keptuvę). Palaukite, kol kaitvietė atauš, prieš vėl naudodami kaitlentę.
- naudojate netinkamus prikaistus.

Užsidega simbolis  ir po 2 minučių kaitvietė išsijungia automatiškai.





- neišjungėte kaitvietės arba nepakeitėte kaitinimo lygio. Po tam tikro laiko užsidega  ir kaitlentė išsijungia.

Santykis tarp kaitinimo lygio ir laiko, po kurio kaitlentė išsijungia:

Kaitinimo nuostata	Kaitlentė išsijungia po
1 - 2	6 valandos
3 - 4	5 valandos

Kaitinimo nuostata	Kaitlentė išsijungia po
5	4 valandos
6 - 9	1,5 valandos

5.3 Kaitinimo lygis

Palieskite , norėdami padidinti kaitinimo lygį. Palieskite , norėdami sumažinti kaitinimo lygį. Norėdami išjungti kaitvietę, tuo pat metu palieskite  ir .

5.4 PowerBoost

Ši funkcija padidina indukcinų kaitviečių galią. Indukcinei kaitvietei šią funkciją galima įjungti tik ribotam laikui. Po to indukcinė kaitvietė automatiškai grįžta į aukščiausią kaitinimo lygį.



Žr. skyrių „Techniniai duomenys“.

Norėdami įjungti šią funkciją kaitvietei:

palieskite .  užsidega.

Norėdami išjungti funkciją: palieskite  arba .



5.5 Laikmatis

• Laikmatis



Šią funkciją naudokite vienai maisto gaminimo trukmei nustatyti.

Pirmiausiai nustatykite kaitvietės, o po to – funkcijos kaitinimo lygį.

Norėdami nustatyti kaitvietę: kelis kartus palieskite , kol įsijungs kaitvietės indikatorius.

Norėdami įjungti funkciją arba pakeisti laiką: palieskite laikmačio  arba  laikui nustatyti (00–99 min.). Kai kaitvietės indikatorius pradeda mirksėti, pradėdama atgalinė laiko atskaita.

Norėdami pamatyti likusį laiką: palieskite  kaitvietei nustatyti. Kaitvietės indikatorius pradeda mirksėti. Ekране rodomas likęs laikas.

Norėdami išjungti funkciją: palieskite  kaitvietei nustatyti ir tada palieskite . Likęs laikas skaičiuojamas iki **00**. Kaitvietės indikatorius išnyksta.

 Kai atgalinė atskaita baigiasi, pasigirsta garso signalas ir mirksi **00**. Kaitvietė išsijungia.



Norėdami išjungti garsą: palieskite .

• Laikmatis

Galite naudoti šią funkciją, kai kaitlentė yra įjungta ir kaitvietės neveikia. Kaitinimo lygio ekране rodoma .

Norėdami įjungti funkciją: palieskite laikmačio  ir  arba  laikui nustatyti. Kai laikas baigiasi, pasigirsta garso signalas ir mirksi **00**.

Norėdami išjungti garsą: palieskite .

Norėdami išjungti funkciją: palieskite  ir tuomet palieskite . Likęs laikas skaičiuojamas iki **00**.

 Ši funkcija neturi poveikio kaitviečių veikimui.

5.6 Pauzė

Funkcija nustato visas veikiančias kaitvietes į žemiausią kaitinimo lygį.

Kai veikia funkcija, visi kiti valdymo skydelių simboliai yra užrakinti.

Funkcija neišjungia laikmačio funkcijų.

Palieskite , kad įjungtumėte funkciją.



 Kaitinimo lygis sumažinamas iki 1.

Norėdami išjungti funkciją, palieskite . Įsijungia ankstesnis kaitinimo lygis.

5.7 Užraktas

Galite užrakinti valdymo skydelį, kai kaitvietės veikia. Taip galima išvengti atsitiktinio kaitinimo lygio pakeitimo.

Pirmiausia nustatykite kaitinimo lygį.





Norėdami įjungti funkciją: palieskite   užsidega 4 sekundėms. Laikmatis lieka įjungtas.





Norėdami išjungti funkciją: palieskite . Įsijungia ankstesnis kaitinimo lygis.





 Išjungus kaitlentę, išsijungia ir ši funkcija.

5.8 Apsaugos nuo vaikų įtaisas

Ši funkcija apsaugo, kad kaitlentė nepradėtų veikti atsitiktinai.

Norėdami įjungti funkciją: įjunkite kaitlentę naudodami . Jokio kaitinimo lygio nenustatykite. Palieskite ir 4 sekundes palaikykite   įsijungia. Išjunkite kaitlentę su .

Norėdami išjungti funkciją: įjunkite kaitlentę naudodami . Jokio kaitinimo lygio nenustatykite. Palieskite ir 4 sekundes palaikykite   įsijungia. Išjunkite kaitlentę su .

Norėdami nepaisyti funkcijos tik vienam maisto gaminimui: įjunkite kaitlentę, naudodami   įsijungia. Palieskite ir 4 sekundes palaikykite . **Per 10 sekundžių nustatykite kaitinimo lygį.** Kaitlentę galima naudoti. Kai išsijungiate kaitlentę su , funkcija vėl veikia.

5.9 OffSound Control (Garso signalų išjungimas ir įjungimas)

Išjunkite kaitlentę. Palieskite ir 3 sekundes palaikykite . Ekranas įsijungia ir išsijungia.

Palieskite ir 3 sekundes palaikykite **||**.

Įsijungs **[b]** arba **[b]**. Palieskite priekinės kairiosios kaitvietės **+**, kad pasirinktume vieną iš šių nuostatų:

- **[b]** – garso signalai išjungti
 - **[b]** – garso signalai įjungti
- Norėdami patvirtinti pasirinkimą, palaukite, kol kaitlentė automatiškai išsijungs.

Kai funkcija yra nustatyta ties **[b]**, garso signalai girdimi tik tuo atveju, kai:

- paliečiate **①**
- Laikmatis išsijungia
- Laikmatis išsijungia
- ką nors padedate ant valdymo skydelio.

5.10 Galios valdymas

- Visos kaitvietės prijungtos prie vienos fazės. Žr. paveikslėlį.
- Ši funkcija įsijungia, kai bendra kaitviečių elektros apkrova viršija didžiausią fazės elektros apkrovą.

- Ši funkcija paskirsto galią kaitvietėms.
- Ši funkcija sumažina galią kitoms kaitvietėms.
- Kaitviečių, kurių galia sumažinta, kaitinimo lygio rodinys keičiasi nuo pasirinkto kaitinimo lygio į sumažintą kaitinimo lygį. Po tam tikro laiko kaitviečių, kurių galia sumažinta, kaitinimo lygio rodinys rodomas kaip sumažintas kaitinimo lygis.

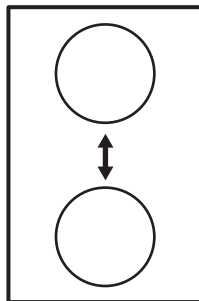

6. PATARIMAI



ĮSPĖJIMAS!

Žr. saugos skyrius.

6.1 Indai



Indukcinėse kaitvietėse veikiantis stiprus elektromagnetinis laukas labai greitai įkaitina indą.

Indukcinės kaitvietės naudokite tik su joms pritaikytais indais.

- Indo dugnas turi būti kuo storesnis ir kuo lygesnis.
- Ant kaitlentės dėkite tik švaraus ir sauso dugno indus.
- Nestumdyskite ir netrinkite indų ant keramikos stiklo, nes galite jį subraižyti.

Indų tipai ir jų medžiagos

- **Tinkamos medžiagos:** ketus, plienas, emaliuotasis plienas, nerūdijantis plienas, daugiasluksnis dugnas (jeigu gamintojo pažymėta, kad tinka).

- **Netinkamos medžiagos:** aluminis, varis, žalvaris, stiklas, keramika, porcelianas.

Indai yra tinkami naudoti su indukcinė viryklė:

- ant kaitvietės vanduo tokia inde užverda labai greitai, jei pasirinkamas didžiausias kaitros nustatymas;
- magnetas prikimba prie indo dugno.

Indo matmenys

- Indukcinės kaitvietės automatiškai prisitaiko prie indo dugno dydžio.
- Kaitvietės veiksmingumas priklauso nuo indo skersmens. Mažesnio nei nustatyta skersmens indui perduodama tik dalis kaitvietės sukuriamos energijos.
- Siekiant užtikrinti saugumą ir pasiekti geriausių rezultatų, nenaudokite didesnių indų, nei nustatyta skyriuje „Kaitviečių specifikacija“. Gamindami maistą stenkitės nelaikyti indų arti valdymo skydelio. Tai gali įtakoti valdymo skydelio veikimą, taip pat galite atsitiktinai įjungti tam tikras viryklės funkcijas.



Žr. „Techniniai duomenys“.

6.2 Triukšmo lygis naudojimo metu

Jeigu girdite:

- traškėjimą: prikaistuviai pagaminti iš skirtingų medžiagų (kelių sluoksnių principu);
- švilpimą: naudojate kaitvietę nustatę didelę galią ir prikaistuvį, pagamintą iš skirtingų medžiagų (kelių sluoksnių principu);
- dūzgimą: naudojate didelę galią;
- spragsėjimą: elektrinis perjungimas;

- šnypštimas, gaudimas: veikia ventiliatorius.

Šis triukšmas yra normalus ir nereikia jokio gedimo.

6.3 Maisto gaminimo pavyzdžiai

Kaitinimo lygis ir kaitvietės energijos sąnaudos susiję netiesiogiai. Didesnis kaitinimo lygis nėra tiesiogiai proporcingas energijos sąnaudų padidėjimui. Tai reiškia, kad kaitvietė, veikianti vidutiniu kaitinimo lygiu, naudoja mažiau nei pusę savo galios.



Duomenys lentelėje yra tik orientacinio pobūdžio.

Kaitinimo nuostata	Naudotina:	Laikas (min.)	Patarimai
1	Išlaikyti pagamintą maistą šiltą.	jeigu reikia	Uždenkite prikaistuvį dangčiu.
1 - 2	„Hollandaise“ padažas, lydymas: sviestas, šokoladas, želatina.	5 - 25	Retkarčiais pamaišykite.
1 - 2	Tirštinimas: purūs omletai, kepti kiaušiniai.	10 - 40	Gaminkite uždenę prikaistuvius.
2 - 3	Tinka virti ryžius ir gaminti pienoškus patiekalus, taip pat šildyti pagamintus patiekalus.	25 - 50	Verdant ryžius, vandens turi būti bent dvigubai daugiau nei ryžių; gamindami pienoškus patiekalus, juos įpusėjęs procesui pamaišykite.
3 - 4	Daržovių gaminimas garuose, žuvis, mėsa.	20 - 45	Įpilkite pora valgomųjų šaukštų skysčio.
4 - 5	Bulvių virimas garuose.	20 - 60	Gamindami 750 g bulvių, naudokite daugiausia ¼ l vandens.
4 - 5	Tinka gaminti didesnius maisto kiekius, troškinius ir sriubas.	60 - 150	Iki 3 l skysčio ir maisto produktai.
6 - 7	Neintensyvus kepimas: tinka kepti eskalopus, veršienos muštinius, kotlečius, pyragėlius su įdaru, dešreles, kepenėles, miltų, sviesto ir pieno mišinius, kiaušinius, blynus, spurgas.	jeigu reikia	Patiekalo gaminimo laikui įpusėjęs, apverskite.
7 - 8	Intensyvus kepimas, smulkiai supjaustytos paskrudintos bulvės, nugarinės žlėgtainis, bifšteksas.	5 - 15	Patiekalo gaminimo laikui įpusėjęs, apverskite.
9	Tinka virti vandeniui, makaronams, skrudinti mėsa (guliašą, troškintą mėsa), kepti bulvių traškučius apsemtus aliejuje.		
	Tinka virti didelį kiekį vandens. Suaktyvinta PowerBoost.		

7. PRIEŽIŪRA IR VALYMAS



ĮSPĖJIMAS!

Žr. saugos skyrius.

7.1 Bendra informacija

- Valykite kaitlentę po kiekvieno panaudojimo.
- Visada naudokite prikaistuvius švariais dugnais.
- Įbrėžimai ar tamsios dėmės ant paviršiaus neturi įtakos kaitlentės veikimui.
- Naudokite specialius, kaitlentei valyti tinkamus valiklius.
- Naudokite specialią, stiklui skirtą grandyklę.

7.2 Kaitlentės valymas

- **Nuvalykite nedelsdami:** išsilydžiusį plastiką, plastmasinę plėvelę, cukrų ir

maistą su cukrumi, nes kitaip nešvarumai gali pakenkti kaitlentei. Būkite atsargūs, kad išvengtumėte nudegimų. Naudokite specialią grandyklę, kurią prie stiklo paviršiaus pridėkite smailiu kampu ir stumkite ašmenis paviršiumi.

- **Kaitlentei pakankamai ataušus pašalinkite:** kalkių nuosėdas, vandens dėmes, riebalų dėmes, metalo spalvos dėmes. Kaitlentę valykite drėgnu skudurėliu ir nešveičiamąja valymo priemone. Nuvalę kaitlentę, ją nusauskinkite minkštu audiniu.
- **Pašalinkite blizgančias metalo atspalvio dėmes:** naudokite vandens ir acto tirpalą ir valykite stiklo paviršių šluoste.

8. TRIKČIŲ ŠALINIMAS







ĮSPĖJIMAS!

Žr. saugos skyrius.

8.1 Ką daryti, jeigu...

Gedimas	Galima priežastis	Veiksmai
Kaitlentės nepavyksta įjungti arba valdyti.	Kaitlentė neprijungta arba netinkamai prijungta prie elektros tinklo.	Patikrinkite, ar kaitlentė tinkamai prijungta prie elektros tinklo.
	Perdegę saugiklis.	Patikrinkite, ar veikimas sutrūko dėl saugiklio. Jeigu saugiklis pakartotinai perdega, kreipkitės į kvalifikuotą elektriką.
	10 sek. nepasirinkote kaitinimo lygio.	Dar kartą įjunkite kaitlentę ir 10 sek. laikotarpyje pasirinkite kaitinimo lygį.
	Vienu metu palietėte 2 arba daugiau mygtukų.	Vienu metu paspauskite tik vieną jutiklinį mygtuką.
	Pauzė įjungta.	Žr. skyrių „Kasdienis naudojimas“.
	Ant valdymo skydelio yra ištekėjęs skystis arba riebalai.	Nuvalykite valdymo skydelį.

Gedimas	Galima priežastis	Veiksmai
Suveikia garsinis signalas ir kaitlentė išsijungia. Garsinis signalas suveikia tuomet, kai kaitlentė išsijungia.	Ant vienos ar kelių kaitviečių padėtas kažkoks objektas.	Nuimkite objektą nuo kaitviečių.
Kaitlentė išsijungia.	Kažką uždėjote ant kaitviečių  .	Nuimkite uždėtą objektą nuo kaitviečių.
Likutinės kaitros indikatorius neįsijungia.	Kaitvietė neįkaito, nes veikė per trumpai, arba sugedo jutiklis.	Jei kaitvietė įjungta jau pakankamai ilgą laiką ir neįkaista, kreipkitės į įgaliotąjį aptarnavimo centrą.
Vienas kaitros lygio nustatymas keičia kitą.	Įjungta Galios valdymas funkcija.	Žr. skyrių „Kasdienis naudojimas“.
Kaitvietės įkaito.	Padėtas pernelyg didelis indas arba padėtas indas yra pernelyg arti valdymo skydelio.	Jeigu galite, didesnius indus dėkite ant galinių kaitviečių.
Liečiant mygtukus nesigirdi garsinių signalų.	Garsas yra išjungtas.	Įjunkite garso signalus. Žr. skyrių „Kasdienis naudojimas“.
 įsijungia.	Suveikia Apsaugos nuo vaikų įtaisas arba Užraktas.	Žr. skyrių „Kasdienis naudojimas“.
	Ant kaitvietės neuždėtas indas.	Uždėkite ant kaitvietės indą.
	Netinkamas indas.	Pasirinkite tinkamą indą. Žr. skyrių „Patarimai“.
	Per mažas indo dugno skersmuo.	Naudokite tinkamo dydžio indą. Žr. „Techniniai duomenys“.
 ir pamatysite skaičių.	Kaitlentės programos klaida.	Išjunkite kaitlentę ir vėl ją įjunkite praėjus 30 sekundžių. Jeigu  vėl įsijungia, atjunkite kaitlentę nuo maitinimo tinklo. Praėjus 30 sek. vėl prijunkite kaitlentę. Jeigu problemos pašalinti nepavyktų, kreipkitės į įgaliotąjį techninės priežiūros centrą.
Išgirsite nuolatinį garsinį signalą.	Neteisingas elektroninės sistemos sujungimas.	Atjunkite kaitlentę nuo elektros tinklo. Pasirūpinkite, kad sistemą patikrintų profesionalus elektrikas.

8.2 Jeigu negalite rasti sprendimo...

Jeigu patys negalite rasti problemos sprendimo, kreipkitės į prekybos atstovą arba įgaliotąjį techninio aptarnavimo centrą. Pateikite duomenis iš techninių duomenų lentelės. Taip pat nurodykite stiklo keramikos kaitlentės triženklį raidžių ir skaičių kodą (jis yra stiklo paviršiaus kampe) ir užsidegusį

klaidos pranešimą. Patikrinkite, ar tinkamai naudojate kaitlentę. Jeigu ne, aptarnavimo centro ar atstovo apsilankymas bus apmokestintas, nepaisant garantinio laikotarpio. Nurodymai apie aptarnavimo centrą ir garantijos sąlygos pateiktos garantijos brošiūroje.

9. TECHNINIAI DUOMENYS

9.1 Kaitvietės techniniai duomenys

Kaitvietė	Vardinė galia (didžiausias kaitros lygis) [W]	PowerBoost [W]	PowerBoost didžiausia trukmė [min.]	Prikaistuvio skersmuo [mm]
Vidurinė priekinė	2300	3700	10	180 - 210
Vidurinė galinė	1400	2500	4	125 - 145

Faktinė kaitviečių galia gali šiek tiek skirtis nuo lentelėje nurodytų duomenų. Ji priklauso nuo prikaistuvio dydžio ir medžiagos.

Norėdami pasiekti optimalių maisto gaminimo rezultatų, naudokite prikaistus, kurių skersmuo ne didesnis nei nurodytas lentelėje.

9.2 Priedų maišelyje pristatytos etiketės

Priklijuokite lipnias etiketes kaip parodyta toliau:

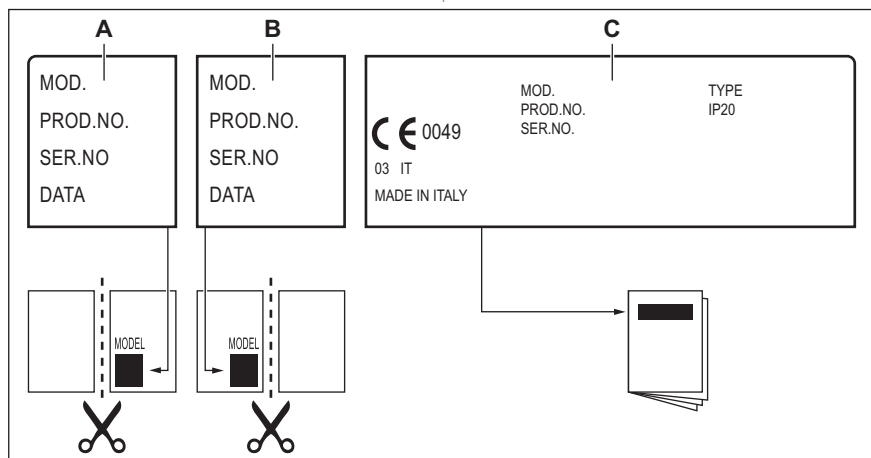

- Priklijuokite ją ant garantijos kortelės ir šią dalį atsiųskite (jeigu taikytina).
- Priklijuokite ją ant garantijos kortelės ir šią dalį išsaugokite (jeigu taikytina).

- Priklijuokite ją ant instrukcijos brošiūros.

10. ENERGIJOS EFEKTYVUMAS

10.1 Gaminio informacija pagal EU 66/2014 galioja tik ES rinkai.

Modelio žymuo	LIT30230C	
Kaitlentės tipas	Įmontuojama kaitlentė	
Kaitviečių skaičius	2	
Kaitinimo technologija	Indukcija	
Apvalių kaitviečių skersmuo (Ø)	Vidurinė priekinė Vidurinė galinė	21,0 cm 14,5 cm
Kaitvietės energijos sąnaudos (EC electric cooking)	Vidurinė priekinė Vidurinė galinė	188,9 Wh/kg 183,4 Wh/kg
Kaitlentės energijos sąnaudos (EC electric hob)	186,2 Wh/kg	

EN 60350-2 - Buitiniai elektriniai virimo ir kepimo prietaisai. 2 dalis. Kaitvietės. Eksploatacinių charakteristikų matavimo metodai

10.2 Energijos taupymas

Jeigu laikysitės toliau pateiktų patarimų, kasdien gamindami galėsite sutaupyti energijos.

- Kai šildote vandenį, naudokite jo tik tiek, kiek reikia.

- Jeigu įmanoma, prikaistuvius uždenkite dangčiais.
- Uždėkite prikaistuvį, prieš įjungdami kaitvietę.
- Mažesnius prikaistuvius dėkite ant mažesnių kaitviečių.
- Uždėkite prikaistuvį tiesiai ant kaitvietės vidurio.
- Maistui pašildyti arba išlydyti naudokite likusį karštį.

11. APLINKOS APSAUGA

Atiduokite perdirbti medžiagas, pažymėtas šiuo ženklu . Išmeskite pakuotę į atitinkamą atliekų surinkimo konteinerį, kad ji būtų perdirbta. Padėkite saugoti aplinką bei žmonių sveikatą ir surinkti bei perdirbti elektros ir elektronikos prietaisų atliekas.

Neišmeskite šiuo ženklu  pažymėtų

prietaisų kartu su kitomis buitinėmis atliekomis. Atiduokite šį gaminį į vietos atliekų surinkimo punktą arba susisiekite su vietos savivaldybe dėl papildomos informacijos.

НИЕ МИСЛИМЕ НА ВАС

Ви благодариме што купивте апарат Electrolux. Избравте производ кој со себе носи децении професионално искуство и иновација. Уникатен и стилски, дизајниран е имајќи ги на ум вашите потреби. Кога и да го користите, можете да бидете сигурни дека секојпат ќе постигнете одлични резултати.

Добре дојдовте во Electrolux.

Посетете ја нашата страница за да:



Добиете совети за користење, брошури, водич за решавање проблеми, информации за сервисирање и поправка:

www.electrolux.com/support



Регистрирајте го вашиот производ за подобро сервисирање:

www.registerelectrolux.com



Купувајте дополнителен прибор, потрошни материјали или оригинални резервни делови за вашиот апарат:

www.electrolux.com/shop

ГРИЖА ЗА КОРИСНИЦИ И СЕРВИСИРАЊЕ

Ви препорачуваме да користите оригинални резервни делови.

Кога ќе контактирате со нашиот овластен сервисен центар, погрижете се да ги имате на располагање следниве податоци: Модел, Број на производот, Сериски број.

Информациите можат да се најдат на етикетата со информации.

 Предупредување / Внимание-Безбедносни информации

 Општи информации и совети

 Информации за животната средина

Можноста за промени е задржана.

СОДРЖИНА

1. БЕЗБЕДНОСНИ ИНФОРМАЦИИ.....	237
2. БЕЗБЕДНОСНИ УПАТСТВА.....	239
3. МОНТАЖА.....	241
4. ОПИС НА ПРОИЗВОДОТ.....	244
5. СЕКОЈДНЕВНА УПОТРЕБА.....	246
6. ПОМОШ И СОВЕТИ.....	249
7. НЕГА И ЧИСТЕЊЕ.....	250
8. РЕШАВАЊЕ ПРОБЛЕМИ.....	251
9. ТЕХНИЧКИ ПОДАТОЦИ.....	253
10. ЕНЕРГЕТСКА ЕФИКАСНОСТ.....	254
11. ГРИЖА ЗА ОКОЛИНАТА.....	254

1. ⚠️ БЕЗБЕДНОСНИ ИНФОРМАЦИИ

Пред монтирање и користење на апаратот, ве молиме внимателно да ги прочитате приложените упатства. Производителот не сноси одговорност за направена повреда или штета кои се резултат на неправилна монтажа или употреба. Секогаш чувајте ги упатствата на сигурно и безбедно место за подоцнежна употреба.

1.1 Безбедност на деца и ранливи лица

- Овој апарат можат да го користат деца над 8 години и лица со намалени физички, сетилни или ментални способности или лица без искуство и знаење доколку тоа го прават под надзор или им биле дадени упатства како безбедно да го употребуваат апаратот и ги разбираат опасностите поврзани со него.
- Апаратот не смее да биде во дофат на деца меѓу 3 и 8 годишна возраст и лица со многу обемни и сложени пречки во развојот освен ако не се под постојан надзор.
- Апаратот не смее да биде во дофат на деца помали од 3 години освен ако не се под постојан надзор.
- Деца не смеат да играат со апаратот.
- Држете ја амбалажата подалеку од деца и фрлете ја соодветно.
- ПРЕДУПРЕДУВАЊЕ: Држете ги децата и миленичињата подалеку од апаратот кога тој работи или кога се лади. Достапните делови може да станат жешки за време на употребата.
- Ако апаратот има уред за заштита на деца, треба да вклучи.
- Децата не треба да го чистат или да го оддржуваат апаратот без надзор.

1.2 Општа безбедност

- ПРЕДУПРЕДУВАЊЕ: Апаратот и неговите достапни делови се вжештуваат за време на употребата. Треба да се внимава да не се допираат грејачите.
- ПРЕДУПРЕДУВАЊЕ: Готвењето на површина за готвење со маст или масло без надзор може да биде опасно и да доведе до пожар.
- НИКОГАШ не гаснете оган со вода, туку исклучете го апаратот, а потоа покријте го пламенот, на пр. со капак или со специјално противпожарно кебе.
- ВНИМАНИЕ: Апаратот не смее да биде доставен преку надворешен уред за прекинување, како на пример тајмер или да биде поврзан на струја кога се гаси и пали постојано со помош на уред.
- ВНИМАНИЕ: Процесот на готвење мора да виде надгледуван. Кратките процеси на готвење мора да бидат постојано надгледувани.
- ПРЕДУПРЕДУВАЊЕ: Опасност од оган: Не чувајте предмети на површините за готвење.
- Металните предмети, како што се ножеви, виљушки, лажици и капаци, не треба да се оставаат на површината за готвење бидејќи може да се вжештат.
- Не користете го апаратот пред да го монтирате во вградената конструкција.
- Не користете чистач на пареа за чистење на апаратот.
- По користењето, исклучете ја ринглата на површината за готвење преку соодветната контрола и не потпирајте се на уредот за откривање тенџере.
- Ако стакло-керамичката / стаклената површина е напукната, исклучете го апаратот за да ја избегнете можноста од струен удар. Во случај апаратот да е поврзан со штекерот со разводна кутија, извадете ја спојката за да го исклучите апаратот од струја. Во секој случај контактирајте го Овластениот сервис.
- Доколку кабелот за напојување се оштети, треба да се замени од страна на производителот, овластен

сервисен претставник или слично квалификувани лица за да се избегне опасност.

- **ПРЕДУПРЕДУВАЊЕ:** Користете само заштитници за плоча за готвење направени од страна на производителот на апаратот за готвење или оние кои се наведени во упатствата за користење како погодни или заштитници за плоча за готвење кои се дел од самиот апарат. Користењето на несоодветни заштитници за површина за готвење може да предизвика незгода.

2. БЕЗБЕДНОСНИ УПАТСТВА

2.1 Монтажа



ПРЕДУПРЕДУВАЊЕ!

Апаратот мора да го монтира само квалификувано лице.



ПРЕДУПРЕДУВАЊЕ!

Ризик од повреда или оштетување на апаратот.

- Извадете ја целата амбалажа.
- Немојте да монтирате ниту да користите оштетен апарат.
- Следете ги инструкциите за монтирање дадени со апаратот.
- Одржувајте минимална оддалеченост од другите апарати и делови.
- Секогаш внимавајте кога го пренесувате апаратот затоа што е тежок. Секогаш носете заштитни ракавици и приложените обувки.
- Зачепете ги засечените површини со заптивач за да спречите влагата да предизвика надигнување.
- Заштитете го дното на апаратот од пареа и влага.
- Не го монтирајте апаратот во близина на врата или под прозорец. На овој начин ќе спречите некој жешок сад за готвење да падне од апаратот кога вратата или прозорецот се отворени.
- Ако апаратот е монтиран над фиоки, внимавајте просторот помеѓу дното на апаратот и горната фиока да е доволен за циркулација на воздух.

- Дното од апаратот може да се загрее. Уверете се дека сте монтирале шперплоча, плоча направена од иверица или некој друг незапалив материјал за раздвојување под апаратот за да спречите пристап до дното.
- Плочата за разделување мора да ја покрие областа под површината за готвење веднаш.
- Проверете дали просторот за вентилација од 2 mm помеѓу горната работна површина и предниот дел од апаратот долу е слободен. Гаранцијата не покрива штета која е причинета од немање на адекватен простор за вентилација.

2.2 Поврзување со струја



ПРЕДУПРЕДУВАЊЕ!

Ризик од пожар и струен удар.

- Секое поврзување со струја треба да биде направено од квалификуван електричар.
- Апаратот мора да биде заземјен.
- Пред да се изведуваат какви било работи, проверете дали апаратот е исклучен од струја.
- Проверете дали параметрите на плочката со спецификации се компатибилни со електричната моќност на мрежата на електрична енергија.
- Проверете дали апаратот е правилно монтиран. Лабав и несоодветен кабел

за струја или приклучок (ако е применливо) може да предизвика прегревање на терминалот.

- Користете соодветен кабел за струја.
- Не оставајте ги каблите да се заплеткаат.
- Проверете дали е монтирана заштитата од струен удар.
- Користете клема за да го ослободите кабелот од напон.
- Проверете дали кабелот за струја или приклучокот (ако е применливо) го допира топлиот апарат или топлите садови за готвење кога го поврзувате апаратот со штекери во близина.
- Не користете адаптери со повеќе приклучоци и продолжни кабли.
- Потрудете се да не го оштетите приклучокот за струја (ако е применливо) или кабелот за струја. Контактирајте го нашиот Овластен сервисен центар или електричар за да го смените оштетениот кабел.
- Заштитата од електричен удар на активните и изолираните делови мора да се поврзе на таков начин што нема да може да се извади без алатки.
- Поврзете го приклучокот за струја со штекерот на крајот од монтажата. Проверете дали приклучокот за струја е пристапен по монтирањето.
- Доколку штекерот е лабав, не приклучувајте го приклучокот за струја.
- Не влечете го кабелот за да го исклучите апаратот од струја. Секогаш повлекувајте го приклучокот за струја.
- Користете само соодветни уреди за изолација: заштитни прекинувачи на линија, осигурувачи (осигурувачи на вртење извадени од држачот), заземјување и контактори.
- Електричната инсталација мора да има изолациски уред кој што ви овозможува да го исклучите апаратот од приклучокот за струја од сите полови. Изолацискиот уред мора да има контактен отвор со ширина од најмалку 3 мм.

2.3 Употреба



ПРЕДУПРЕДУВАЊЕ!

Постои опасност од повреда, изгореници или струен удар.

- Отстранете ја целата амбалажа, етикетата и заштината фолија (ако е применливо) пред првата употреба.
- Овој апарат е само за домашна употреба.
- Не менувајте ги спецификациите на овој апарат.
- Погрижете се отворите за вентилација да не бидат блокирани.
- Не оставајте го апаратот без надзор додека работи.
- Поставувајте ја ринглата на „исклучено“ („off“) по секоја употреба.
- Не потпирајте се на детекторот за тенџериња.
- Не ставајте прибор за јадење или капаџи од тенџериња на ринглите. Тие може да станат жешки.
- Не ракувајте со апаратот со влажни раце или кога тој има контакт со вода.
- Не употребувајте го апаратот како работна површина или како простор за складирање.
- Ако површината на апаратот е испукана, веднаш исклучете го апаратот од струјата. Ова ќе спречи струен удар.
- Корисниците со пејсмејкер мора да се држат на растојание од минимум 30 см од индуктивните рингли кога апаратот работи.
- Кога ставате храна во жешко масло, може да прска.



ПРЕДУПРЕДУВАЊЕ!

Опасност од пожар и изгореници

- При загревање, маснотиите и маслото можат да испуштаат запаливи пари. Држете го огнот или загреаните предмети подалеку од маснотиите и маслата кога готвите со нив.
- Пареата што ја испушта маслото коешто е многу жешко може да предизвика спонтано запалување.
- Искористеното масло кое може да содржи остатоци од храна, може да

предизвика пожар на пониска температура од маслото што се користи за прв пат.

- Не ставајте запаливи производи или предмети натопени со запаливи средства во, блиску до, или на апаратот.



ПРЕДУПРЕДУВАЊЕ!

Опасност од оштетување на апаратот.

- Не чувајте жешки садови за готвење на контролната табла.
- Не го ставајте капакот на жешка тава врз стаклената површина на плочата за готвење.
- Не оставајте садовите за готвење да вријат на суво.
- Внимавајте предметите или садовите за готвење да не паднат на апаратот. Може да се оштети површината.
- Не вклучувајте ги ринглите со празни садови за готвење или без садови за готвење.
- Не ставајте алуминиумска фолија на апаратот.
- Садовите за готвење направени од лиено железо, алуминиум или со оштетено дно може да предизвика гребнатини на стаклото / стакло-керамиката. Овие предмети секогаш кревајте ги кога треба да ги преместувате на површината за готвење.
- Овој апарат е наменет само за готвење. Не смее да се користи за други намени, на пример за загревање на простории.

2.4 Нега и чистење

- Редовно чистете го апаратот за да спречите оштетување на површинскиот материјал.

- Исклучете го апаратот и оставете го да се олади пред чистењето.
- Не користете воден спреј и пареа за чистење на апаратот.
- Чистете го апаратот со мека, влажна крпа. Користете само неутрални детергенти. Не користете абразивни производи, абразивни сунгери за чистење, растворувачи или метални предмети.

2.5 Сервис

- За да го поправите апаратот, контактирајте со овластениот сервисен центар. Користете само оригинални резервни делови.
- Во однос на светилите во внатрешноста на овој производ и резервните светилки што се продаваат посебно: Овие светилки се предвидени да издржат екстремни физички услови во апаратите за домаќинство, како што се температура, вибрации, влажност или се предвидени за давање сигнали за работната состојба на апаратот. Тие не се предвидени да се користат за други намени и не се погодни за осветлување простории во домот.

2.6 Расходување



ПРЕДУПРЕДУВАЊЕ!

Ризик од повреда или задушвање.

- Контактирајте со општинската власт за да добиете информации за правилно расходување на апаратот.
- Исклучете го апаратот од приклучокот за струја.
- Извадете го електричниот кабел блиску до апаратот и фрлете го.

3. МОНТАЖА



ПРЕДУПРЕДУВАЊЕ!

Видете во поглавјата за заштита и сигурност.

3.1 Пред монтажата

Пред да ја монтирате површината за готвење, напишете ги информациите подолу од плочката за спецификации.

Плочката со спецификации се наоѓа на дното од кукиштето на апаратот.

Опис на моделот
Број на производ (PNC)
Сериски број (S.N.)

3.2 Вградени плочи за готвење

Користете ги апаратите што се вградуваат само ако се претходно вградени во соодветни елементи за вградување и во работни површини кои ги исполнуваат стандардите.

3.3 Кабел за поврзување

- Површината за готвење се испорачува со кабел за струја.
- За да го замените оштетениот приклучник за струја, користете вид на кабел: H05V2V2-F кој издржува

3.5 Комплет

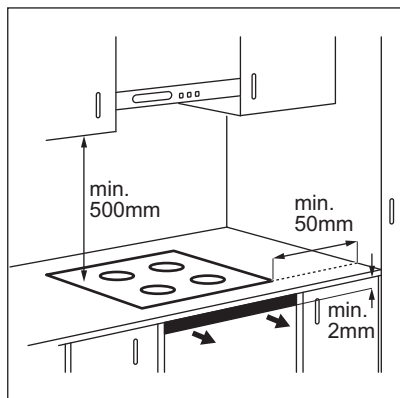

температура од 90°C или повисока. Обратете се во локалниот сервисен центар.

3.4 Ставање на печатот - Монтажа на горниот дел

1. Искристите ја горната работна површина околу исечената област.
2. Ставете ја доставената лента за запечување од 2x6mm околу долниот раб на површината за готвење преку надворешниот раб на стакло-керамиката. Притоа, не растегнувајте ја. Внимавајте краевите на лентата за запечување да се ставени во средниот дел од едната страна на површината за готвење.
3. Додадете неколку mm должина кога ќе ја сечете лентата за запечување.
4. Повлечете ги заедно двата краја на лентата за запечување.

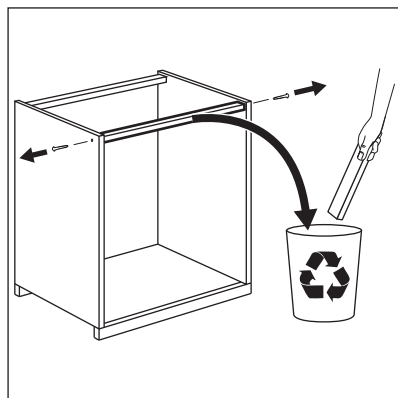

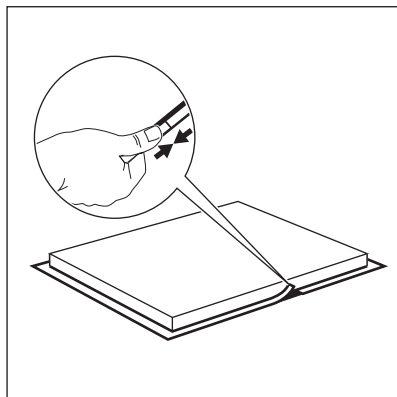
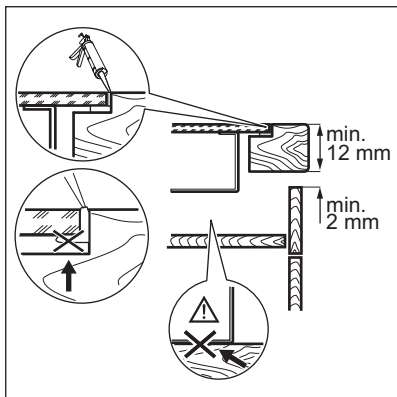
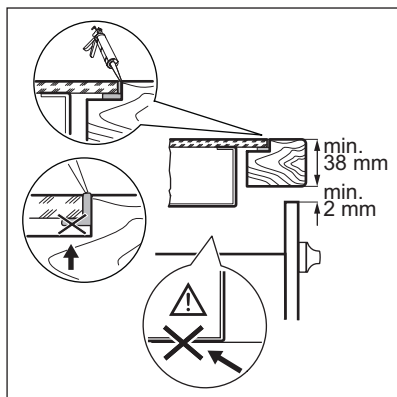
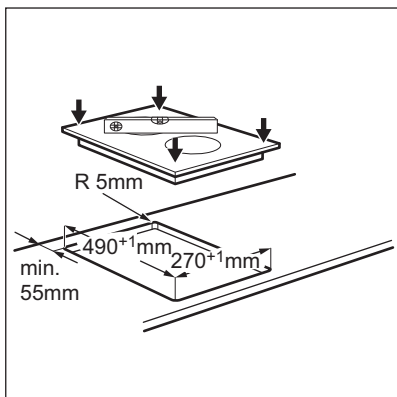
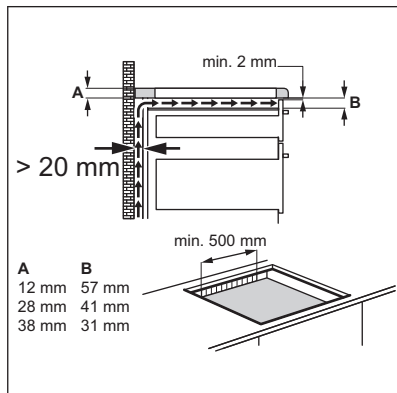
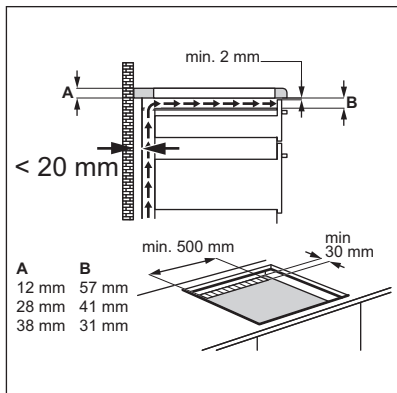

3.6 Монтирање на повеќе од една плоча за готвење

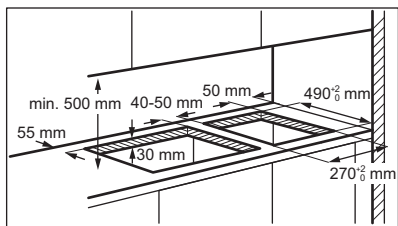

 www.youtube.com/electrolux
www.youtube.com/aeg

How to install your Electrolux Domino Hob - Worktop installation 

4. ОПИС НА ПРОИЗВОДОТ

4.1 Шема на површината за готвење

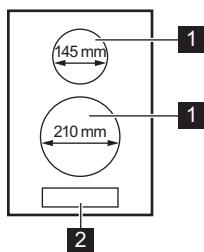

- 1** Индукциска рингла
- 2** Контролна плоча

4.2 Распоред на контролна табла

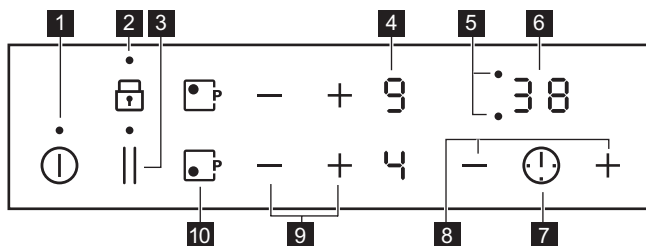

Ракувајте со апаратот со помош на сензорските полиња. Екраните, показателите и звуците покажуваат кои функции работат.

	Сензор ско поле	Функција	Коментар
1		ВКЛУЧЕНО / ИСКЛУЧЕНО	За вклучување и исклучување на површината за готвење.
2		Заклучување / Уред за безбедност на деца	За заклучување / отклучување на контролната табла.
3		Пауза	За вклучување и исклучување на функцијата.
4	-	Екран за поставување на јачината на топлината	За прикажување на поставката за температура.
5	-	Временски показатели за ринглите	За да прикажат за која рингла го поставувате времето.
6	-	Екран на тајмерот	За прикажување на времето во минути.
7		-	За избор на рингла.
8		-	За зголемување или намалување на времето.
9		-	За поставување на поставка за јачина на топлина.
10		PowerBoost	За вклучување на функцијата.



4.3 Екрани за поставување на јачината на топлината

Екран	Опис
	Ринглата е исклучена.
	Ринглата е вклучена.
	Пауза е во функција.
	PowerBoost е во функција.
	Има дефект.
	OptiHeat Control (Показател за преостаната топлина во 3 чекора): уште се готви / подгревање / преостаната топлина.
	Заклучување / Уред за безбедност на деца е во функција .
	Садот е несоодветен или премал или нема сад на ринглата.
	Автоматско исклучување е во функција.

4.4 OptiHeat Control (Показател за преостаната топлина во 3 чекора)



ПРЕДУПРЕДУВАЊЕ!

 /  /  Постои опасност од изгореници поради преостаната топлина.

Показателите го прикажуваат нивото на преостаната топлина за ринглите кои

моментално ги користите. Показателите исто така може да се вклучат за околните рингли дури ако не ги користите.

Индукциските рингли ја произведуваат неопходната топлина за процесот на готвење директно на дното на садовите за готвење. Стакло-керамиката се затоплува од топлината на садовите за готвење.

5. СЕКОЈДНЕВНА УПОТРЕБА



ПРЕДУПРЕДУВАЊЕ!

Видете во поглавјата за заштита и сигурност.

5.1 Вклучување и исклучување

Допрете го  1 секунда за да ја вклучите или да ја исклучите површината за готвење.

5.2 Автоматско исклучување

Функцијата автоматски ја исклучува површината за готвење ако:





- сите рингли се исклучени,
- не сте ја наместили јачината на топлината откако сте ја вклучиле површината за готвење,
- ќе истурите или ќе ставите нешто на контролната табла повеќе од 10 секунди (тенџере, ткаенина, итн.). Се огласува звучен сигнал и површината за готвење се исклучува. Отстранете го предметот или исчистете ја контролната табла.
- површината за готвење станува премногу жешка (на пр. ако некој сад преврие и се исуши). Оставете ја ринглата да се олади пред да ја користите повторно површината за готвење.
- користите несоодветни садови за готвење. Символот  се пали и по 2 минути ринглата се исклучува автоматски.
- не исклучувајте ја ринглата и не менувајте ја поставката за јачина на топлината. По одредено време се пали

 и површината за готвење се исклучува.

Врската помеѓу јачината на топлината и времето после кое се исклучува површината за готвење:

Поставување температура	Плочата за готвење се исклучува после
1 - 2	6 часа
3 - 4	5 часа
5	4 часа
6 - 9	1,5 час

5.3 Поставување на јачината на топлината

Допрете го  за да ја зголемите јачината на топлината. Допрете го  за да ја намалите јачината на топлината. Допрете ги  и  во исто време за да ја исклучите ринглата.

5.4 PowerBoost

Функцијата обезбедува поголема моќ за индуктивните рингли. Функцијата може да биде активирана за индуктивната рингла само за одредено време. После тој период индуктивната рингла автоматски се враќа на најголемата јачина.



Видете го поглавјето „Технички информации“.

За да ја активирате функцијата за ринглата: допрете  P. Се пали .

За исклучување на функцијата: допрете

 или .

5.5 Тајмер

• Тајмер за одбројување



Може да ја користите оваа функција за да ја поставите должината на една сесија на готвење.

Прво поставете ја јачината на топлината за ринглата, а потоа поставете ја функцијата.

За поставување на ринглата: допирајте

го  неколку пати сè додека не се појави показното светло на ринглата.

За да ја вклучите функцијата или да го

промените времето: допрете го  или  на тајмерот за да го поставите времето (00 - 99 минути). Кога показното светло на ринглата започнува да трепка, започнува одбројувањето.

За да го видите преостанатото време:

допрете го  за да ја поставите ринглата. Показното светло на ринглата започнува да трепка. На екранот се покажува преостанатото време.

За да ја исклучите функцијата: допрете

го  за да ја поставите ринглата, а потоа

допрете го . Преостанатото време се одбројува наназад до **00**. Показното светло на ринглата се гаси.





Кога ќе заврши одбројувањето, се огласува звучен сигнал и **00** трепка. Ринглата се исклучува.

За да го запрете звукот: допрете го .

• Потсетник во минути

Можете да ја користите оваа функција кога површината за готвење е вклучена и кога не работат ринглите. На екранот за поставката за јачина на топлината се прикажува .



За да ја вклучите функцијата: допрете

го , а потоа допрете го  или  на тајмерот за да го поставите времето. Кога

ќе заврши времето, се огласува звучен сигнал и **00** трепка.

За да го запрете звукот: допрете го .

За да ја исклучите функцијата: допрете

го , а потоа допрете го .

Преостанатото време се одбројува наназад до **00**.



Оваа функција не влијае врз работата на ринглите.

5.6 Пауза

Оваа функција ги поставува сите рингли да работат на најниската поставка за јачина на топлината.

Кога функцијата работи, сите други симболи на контролните плочи се заклучени.

Функцијата не ја запира функцијата на тајмерот.

Допрете го  за да ја вклучите функцијата.

 се вклучува. Поставката за јачина на топлината се намалува на 1.

За да ја исклучите функцијата допрете



го . Се вклучува претходната поставка за јачина на топлината.

5.7 Заклучување

Можете да ја заклучите контролната табла додека работи ринглата. Тоа спречува случајна промена на поставената јачина на топлината.

Прво поставете ја јачината на топлината.

За вклучување на функцијата: допрете

го   се пали за 4 секунди. Тајмерот останува вклучен.

За исклучување на функцијата: допрете





го . Се пали претходната поставка за јачина.











Кога ќе ја исклучите површината за готвење, се исклучува и оваа функција.

5.8 Уред за безбедност на деца







Оваа функција спречува случајно работење на површината за готвење.



За да ја активирате функцијата: активирајте ја површината за готвење со . Не поставувајте ја јачината на топлината. Допирајте го  4 секунди.  се вклучува. Исклучете ја површината за готвење со .

За да ја деактивирате функцијата: активирајте ја површината за готвење со . Не поставувајте ја јачината на топлината. Допирајте го  4 секунди.  се вклучува. Исклучете ја површината за готвење со .

За да ја прескокеите оваа функција само за едно готвење: активирајте ја површината за готвење со .  се вклучува. Допирајте го  4 секунди. **Поставете ја јачината на топлината за 10 секунди.** Сега можете да ракувате со површината за готвење. Кога ќе ја деактивирате површината за готвење со , функцијата повторно работи.

5.9 OffSound Control (Деактивирање и активирање на звучните сигнали)

Исклучете ја површината за готвење. Допрете го  во траење од 3 секунди. Екранот се пали и се гаси. Допрете на  или  3 секунди.  или  се пали. Допрете на  на предната лева рингла и одберете едно од следниве:

-  - звучните сигнали се исклучуваат
 -  - звучните сигнали се вклучуваат
- За да ја потврдите селекцијата почекајте додека површината за готвење не се исклучи автоматски.

Кога оваа функција е поставена на  звучните сигнали можете да ги слушнете само кога:

- го допирате 
- Потсетник во минути паѓа
- Тајмер за одбројување паѓа
- сте ставиле нешто на контролната табла.

5.10 Управ. со енергијата

- Сите рингли се поврзани со една фаза. Видете ја сликата.
- Функцијата се активира кога целосното електрично напојување на ринглите надминува максимално електрично напојување на фазата.
- Функцијата ја дели струјата помеѓу ринглите.
- Функцијата ја намалува струјата во другите рингли.
- Екранот за јачина на топлина за намалена јачина на рингли се менува меѓу одбраната јачина за топлина и намалената јачина за топлина. После некое време екранот за поставка за топлина за рингли со намалена јачина останува на намалената јачина на топлина.

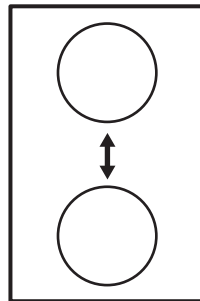

6. ПОМОШ И СОВЕТИ



ПРЕДУПРЕДУВАЊЕ!

Видете во поглавјата за заштита и сигурност.

6.1 Садови за готвење



За индуктивни рингли, силно електромагнетно поле ја создава топлината во садовите за готвење многу брзо.

Користете ги индуктивните рингли со соодветни садови за готвење.

- Дното на садовите за готвење мора да биде колку што може подебело и порамно.
- Осигурете се дека дното на тенџерето е чисто и суво пред да го ставите на површината на плочата за готвење.
- За да се избегнат гребнатини, не лизгајте ја или не тријте го тенџерето врз керамичкото стакло.

Материјал на садовите за готвење

- **погоден:** лиено железо, челик, емајлиран челик, челик што не рѓосува, повеќеслојно дно (означено како погодно од производителот).
- **непогоден:** алуминиум, бакар, бронза, стакло, керамика, порцелан.

Садовите за готвење се погодни за индуктивната плоча за готвење ако:

- водата врие многу брзо на рингла поставена на највисоката поставка за јачина на топлината.
- магнет се привлекува на дното на садот за готвење.

Димензии на садовите за готвење

- Индуктивните рингли автоматски се прилагодуваат на димензиите на дното на садот за готвење.
- Ефикасноста на ринглата е поврзана со дијаметарот на садот за готвење. Садот за готвење со дијаметар којшто е помал од минималниот добива само дел од енергијата којшто ја испушта ринглата.

- Заради безбедносни причини и за постигнување оптимални резултати од готвењето, не користете садови за готвење поголеми од наведеното во „Спецификации на ринглите“. Избегнувајте да ги држите садовите за готвење во близина на контролната плоча во текот на готвењето. Тоа може да влијае на функционирањето на контролната плоча или ненамерно да ги вклучи функциите на површината за готвење.



Видете во „Технички податоци“.

6.2 Звуци во текот на работата

Ако слушате:

- звук на пукање: садот за готвење е направен од различни материјали (сендвич конструкција).
- звук на свиркање: ја користите ринглата на голема јачина и садовите за готвење се направени од различни материјали (сендвич конструкција).
- сунење: користите високо енергетско ниво.
- кликање: се појавува електрично префрлување.
- пиштење, брмчење: вентилаторот работи.

Звучите се нормални и не се знак за неисправност.

6.3 Примери на апликации за готвење

Односот меѓу поставката на температурата и потрошувачката на струја на ринглата не е линеарен. Кога ќе ја зголемите температурата, потрошувачката на струја на ринглата не се зголемува пропорционално. Тоа значи дека рингла поставена на средна температура користи помалку од половина од моќноста.



Податоците во табелата се само препорака.

Поставување температура	Употребувајте за:	Време (min)	Совети
1	Одржување на топлината на зготвената храна.	колку што треба	Ставете капак на садовите за готвење.
1 - 2	Холандски сос, топење: путер, чоколадо, желатин.	5 - 25	Мешајте од време на време.
1 - 2	Зацврстување: ровки омлети, пржени јајца.	10 - 40	Гответе покриено со капак.
2 - 3	Готвење ориз и јадења со млеко, подгревање готови јадења.	25 - 50	Додајте најмалку двапати повеќе течност од количината на оризот, мешајте ги јадењата со млеко на половина на готвењето.
3 - 4	Зеленчук, риба, месо, готвени на пареа.	20 - 45	Додајте неколку големи лажици течност.
4 - 5	Компири на пареа.	20 - 60	Употребете макс. ¼ л вода за 750 г компири.
4 - 5	Готвење големи количества храна, чорби и супи.	60 - 150	До 3 литри течност плус состојките.
6 - 7	Благо пржење: шницли, телешко кордон блу, котлети, кофтиња, колбаси, џигер, запршка, јајца, палачинки, крофни.	колку што треба	Превртете на половина од времето.
7 - 8	Целосно пржење, рендани компири, бифтеци, стекови.	5 - 15	Превртете на половина од времето.
9	Зовривање вода, варење тестенини, запржување месо (гулаш, месо за печење), помфрит во многу масло.		
	Варење големи количества вода. PowerBoost е вклучена.		

7. НЕГА И ЧИСТЕЊЕ



ПРЕДУПРЕДУВАЊЕ!

Видете во поглавјата за заштита и сигурност.

7.1 Општи информации

- Чистете ја површината за готвење по секоја употреба.
- Секогаш употребувајте садови за готвење со чисто дно.
- Гребаниците или темните дамки на површината не влијаат врз работата на површината за готвење.
- Користете специјално средство за чистење наменето за површини за готвење.

- Употребувајте специјално стругало за стаклото.

7.2 Чистење на плочата за готвење

- **Веднаш отстранете:** стопена пластика, пластична фолија, шеќер и храна со шеќер, во спротивно, нечистотијата може да ја оштети плочата за готвење. Внимавајте да не се изгорите. Ставете го специјалното стругало за чистење на плочата на стаклената површина под остар агол и движете го сечивото по површината.
- **Извадете ги откако апаратот е доволно изладен:** прстени од бигор, вода, дамки од маснотии, светкави

метални промени на бојата. Чистете ја плочата за готвење со влажна крпа и неабразивен детергент. По чистењето, избришете ја плочата за готвење со мека крпа.

- **Извадете ја светкавата метална боја која се губи:** користете раствор од вода и оцет и чистете ја стаклената површина со влажна крпа.

8. РЕШАВАЊЕ ПРОБЛЕМИ



ПРЕДУПРЕДУВАЊЕ!

Видете во поглавјата за заштита и сигурност.

8.1 Што да се направи ако...

Проблем	Можна причина	Решение
Не можете да ја вклучите или да ракувате со плочата за готвење.	Плочата за готвење не е поврзана со електрично напојување или не е правилно поврзана.	Проверете дали плочата за готвење е правилно поврзана со електричното напојување.
	Избил осигурувач.	Уверете се дека осигурувачот е причината за неисправноста. Ако осигурувачот постојано избива, стапете во контакт со квалификуван електричар.
	Не ја поставувате поставката за јачина на топлината за 10 секунди.	Повторно вклучете ја плочата за готвење и поставете ја поставката за јачина на топлината за помалку од 10 секунди.
	Сте допреле 2 или повеќе сензорски полиња во исто време.	Допрете само едно сензорско поле.
	Пауза е во функција.	Видете во „Секојдневна употреба“.
Се огласува звучен сигнал и плочата за готвење се исклучува. Се огласува звучен сигнал кога плочата за готвење е исклучена.	Има вода или масни дамки на контролната плоча.	Исчистете ја контролната плоча.
	Сте ставиле нешто на едно или повеќе сензорски полиња.	Отстранете го предметот од сензорските полиња.
Плочата за готвење се исклучува.	Сте ставиле нешто на сензорското поле ①.	Отстранете го предметот од сензорското поле.
Не се вклучува показното светло за преостаната топлина.	Ринглата не е жешка затоа што работела само кратко време или е оштетен сензорот.	Ако ринглата работела доволно долго за да биде жешка, разговарајте со овластен сервисен центар.
Поставката за јачина на топлината се менува меѓу двете нивоа.	Управ. со енергијата е во функција.	Видете во „Секојдневна употреба“.

Проблем	Можна причина	Решение
Сензорското поле се вжештува.	Садот за готвење е преголем или го ставате преблиску до контролите.	Големите садови за готвење ставајте ги на задните рингли, ако е можно.
Нема звук кога ги допирате сензорските полиња на таблата.	Звучите се исклучени.	Вклучете ги звучите. Видете во „Секојдневна употреба“.
L се вклучува.	Во функција е Уред за безбедност на деца или Заклучување.	Видете во „Секојдневна употреба“.
F се вклучува.	Нема сад за готвење на ринглата.	Ставете сад за готвење на ринглата.
	Садот за готвење е несоодветен.	Користете соодветен сад за готвење. Видете во „Помош и совети“.
	Пречникот на дното на садот за готвење е премал за ринглата.	Користете сад за готвење со точни димензии. Видете во „Технички податоци“.
E и се прикажува број.	Има грешка кај плочата за готвење.	Исклучете ја плочата за готвење и вклучете ја повторно по 30 секунди. Ако E се вклучи повторно, исклучете ја плочата за готвење од електричното напојување. По 30 секунди, повторно вклучете ја плочата за готвење. Ако повторно се појави проблемот, контактирајте со овластен сервисен центар.
Можете да слушнете постојан звучен сигнал.	Електричното поврзување е неправилно.	Исклучете ја плочата за готвење од електричното напојување. Зборувајте со квалификуван електричар за да ја провери инсталацијата.

8.2 Ако не можете да најдете решение...

Ако не можете самите да го решите проблемот, обратете се кај вашиот продавач или во овластениот сервисен центар. Наведете ги податоците од плочката за спецификации. Исто така наведете ја и троцифрената шифра за стакло-керамика (се наоѓа во аголот на стаклената површина) и пораката за

грешка која се пали. Осигурете се дека правилно работите со површината за готвење. Ако неправилно сте ракувале со површината за готвење, сервисирањето од страна на сервисниот техничар или на продавачот нема да биде бесплатно, дури и во гарантниот период. Упатствата за службата за односи со корисниците и за условите на гаранцијата се наведени во гарантниот лист.

9. ТЕХНИЧКИ ПОДАТОЦИ

9.1 Спецификации за ринглите

Рингла	Номинална моќност (поставка за максимална топлина) [W]	PowerBoost [W]	PowerBoost максимално траење [мин.]	Дијаметар на сад за готвење [mm]
Средна предна	2300	3700	10	180 - 210
Средна задна	1400	2500	4	125 - 145

Јачината на ринглите може во мал обем да се разликува до споредба со податоците во табелата. Се менува со материјалот и димензиите на садовите за готвење.

За оптимални резултати при готвењето, користете садови за готвење што не се поголеми од дијаметарот во табелата.

9.2 Обезбедени етикети со приборот

Залепете ги лепливите етикети како што е прикажано долу:

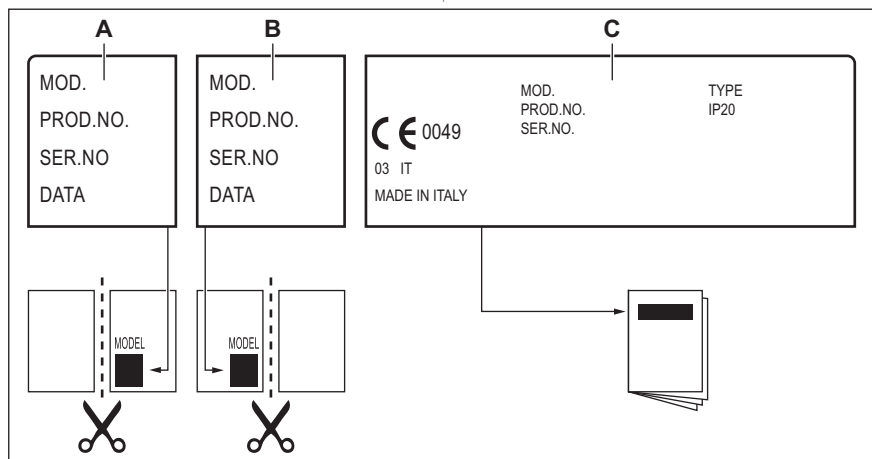

- A. Залепете го на Гаранцијата и испратете го овој дел (ако е применливо).
- B. Залепете го на Гаранцијата и чувајте го овој дел (ако е применливо).

- C. Залепете го на упатството.

10. ЕНЕРГЕТСКА ЕФИКАСНОСТ

10.1 Информации за производот според EU 66/2014 што важат само за пазарот на ЕУ

Идентификација на моделот	LIT30230C	
Вид на површина за готвење	Вградена површина за готвење	
Број на рингли	2	
Технологија на греење	Индукција	
Дијаметар на кружни рингли (Ø)	Средна предна Средна задна	21,0 cm 14,5 cm
Потрошувачка на енергија по рингла (EC electric cooking)	Средна предна Средна задна	188.9 Wh / kg 183.4 Wh / kg
Потрошувачка на енергија на површината за готвење (EC electric hob)	186.2 Wh / kg	

EN 60350-2 - Електрични апарати за готвење за домаќинства - Дел 2:
Површини за готвење - Методи за мерење перформанси

10.2 Штедење на енергија

Можете да заштедите енергија за време на секојдневното готвење ако ги следите советите дадени подолу.

- Кога ќе ја загреете водата, користете само онолку колку што ви е потребно.

- Ако е можно, секогаш ставајте капак на садот за готвење.
- Пред да ја вклучите ринглата, ставете го садот на неа.
- Ставете помали садови за готвење на помалите рингли.
- Ставете го садот за готвење директно во центарот на ринглата.
- Користете ја преостаната топлина за да ја зачувата храната топла или да ја стопите.

11. ГРИЖА ЗА ОКОЛИНАТА

Рециклирајте ги материјалите со симболот . Ставете ја амбалажата во соодветни контејнери за да ја рециклирате. Помогнете во заштитата на животната средина и човековото здравје и рециклирајте го отпадот од електрични и електронски апарати. Не фрлајте ги

апаратите озанчени со симболот  во отпадот од домаќинството. Вратете го производот во вашиот локален капацитет за рециклирање или контактирајте ја вашата општинска канцеларија.

MYŚLIMY O TOBIE

Dziękujemy za zakup urządzenia Electrolux. Jest on owocem dziesięcioleci doświadczeń i innowacji. To pomysłowe i stylowe urządzenie zostało zaprojektowane z myślą o Tobie. Użytkując je, zawsze ma się pewność uzyskania wspaniałych efektów.

Witamy w świecie marki Electrolux

Przejdź na naszą witrynę internetową:



Wskazówki dotyczące użytkowania, broszury, pomoc w rozwiązywaniu problemów oraz informacje dotyczące serwisu i napraw:

www.electrolux.com/support



Zarejestruj produkt, aby korzystać z lepszej obsługi serwisowej:

www.registerelectrolux.com



Kup akcesoria, materiały eksploatacyjne i oryginalne części zamienne do swojego urządzenia:

www.electrolux.com/shop

OBSŁUGA KLIENTA I SERWIS

Należy zawsze używać oryginalnych części zamiennych.

Przed kontaktem z autoryzowanym centrum serwisowym należy przygotować poniższe dane: Model, numer produktu, numer seryjny.

Informacje można znaleźć na tabliczce znamionowej.

 Ostrzeżenie/przestroga — informacje dotyczące bezpieczeństwa

 Ogólne informacje i wskazówki

 Informacje dotyczące środowiska naturalnego

Producent zastrzega sobie możliwość wprowadzenia zmian bez wcześniejszego powiadomienia.

SPIS TREŚCI

1. INFORMACJE DOTYCZĄCE BEZPIECZEŃSTWA.....	255
2. WSKAZÓWKI DOTYCZĄCE BEZPIECZEŃSTWA.....	258
3. INSTALACJA.....	260
4. OPIS URZĄDZENIA.....	263
5. CODZIENNE UŻYTKOWANIE.....	264
6. WSKAZÓWKI I PORADY.....	267
7. KONSERWACJA I CZYSZCZENIE.....	269
8. ROZWIĄZANIE PROBLEMÓW.....	269
9. DANE TECHNICZNE.....	271
10. EFEKTYWNOŚĆ ENERGETYCZNA.....	272
11. OCHRONA ŚRODOWISKA.....	272

1. INFORMACJE DOTYCZĄCE BEZPIECZEŃSTWA

Przed przystąpieniem do instalacji i rozpoczęciem eksploatacji urządzenia należy uważnie zapoznać się z

dołączoną instrukcją obsługi. Producent nie odpowiada za obrażenia ciała ani szkody spowodowane nieprawidłową instalacją lub eksploatacją urządzenia. Należy zachować instrukcję obsługi w bezpiecznym i łatwo dostępnym miejscu w celu wykorzystania w przyszłości.

1.1 Bezpieczeństwo dzieci i osób o ograniczonych zdolnościach ruchowych, sensorycznych lub umysłowych

- Urządzenie mogą obsługiwać dzieci po ukończeniu ósmego roku życia oraz osoby o ograniczonych zdolnościach fizycznych, sensorycznych lub umysłowych, a także nieposiadające odpowiedniej wiedzy lub doświadczenia, jeśli będą one nadzorowane lub zostaną poinstruowane w zakresie bezpiecznego korzystania z urządzenia i będą świadome związanych z tym zagrożeń.
- Dzieci w wieku od 3 do 8 lat i osoby o znacznym stopniu niepełnosprawności nie powinny zbliżać się urządzenia, jeśli nie znajdują się pod stałym nadzorem.
- Dzieci poniżej 3 roku życia nie powinny zbliżać się do urządzenia, jeśli nie znajdują się pod stałym nadzorem.
- Nie pozwalać dzieciom bawić się urządzeniem.
- Przechowywać opakowanie w miejscu niedostępnym dla dzieci lub pozbyć się go w odpowiedni sposób.
- **OSTRZEŻENIE:** Dzieci i zwierzęta nie powinny zbliżać się do pracującego lub stygnącego urządzenia. Podczas pracy urządzenia niektóre jego elementy mocno się nagrzewają.
- Jeśli urządzenie wyposażono w blokadę uruchomienia, zaleca się jej włączenie.
- Dzieci nie powinny zajmować się czyszczeniem ani konserwacją urządzenia bez odpowiedniego nadzoru.

1.2 Ogólne zasady bezpieczeństwa

- **OSTRZEŻENIE:** Podczas pracy urządzenie i jego nieosłonięte elementy nagrzewają się do wysokiej temperatury. Należy zachować ostrożność, aby uniknąć kontaktu z elementami grzejnymi.

- **OSTRZEŻENIE:** Pozostawienie bez nadzoru potraw zawierających tłuszcz lub olej na włączonej płycie grzejnej może być przyczyną pożaru.
- **NIE** gasić pożaru wodą – należy wyłączyć urządzenie, a następnie przykryć płomień pokrywą lub kocem gaśniczym.
- **UWAGA:** Urządzenia nie wolno zasilać przez zewnętrzny wyłącznik, np. programator czasowy, ani ze źródła zasilania często wyłączanego przez zakład energetyczny.
- **UWAGA:** Gotowanie powinno odbywać się pod nadzorem. Należy zapewnić stały nadzór nad krótkim gotowaniem.
- **OSTRZEŻENIE:** Niebezpieczeństwo pożaru: Nie przechowywać żadnych przedmiotów na powierzchni gotowania.
- Na powierzchni płyty grzejnej nie wolno kłaść przedmiotów metalowych, jak sztućce lub pokrywki do garnków, ponieważ mogą one bardzo się rozgrzać.
- Nie uruchamiać urządzenia przed zainstalowaniem go w zabudowie.
- Nie czyścić urządzenia za pomocą myjek parowych.
- Po zakończeniu gotowania należy wyłączyć pole grzejne za pomocą elementu sterującego. Nie polegać na działaniu układu wykrywania obecności naczyń.
- Jeśli na powierzchni szkła ceramicznego / powierzchni szklanej pojawią się pęknięcia, należy wyłączyć urządzenie i wyjąć wtyczkę zasilającą z gniazda. Jeśli urządzenie podłączono bezpośrednio do skrzynki przyłączeniowej, należy wyłączyć bezpiecznik, aby odłączyć zasilanie urządzenia. W obu przypadkach należy skontaktować się z autoryzowanym centrum serwisowym.
- Jeśli przewód zasilający jest uszkodzony, ze względów bezpieczeństwa musi go wymienić producent, autoryzowany serwis lub inna wykwalifikowana osoba.
- **OSTRZEŻENIE:** Używać wyłącznie osłon do płyty grzejnej wyprodukowanych przez producenta urządzenia lub określonych w instrukcji przez producenta urządzenia jako

odpowiednich, lub dostarczonych z urządzeniem. Użycie nieodpowiednich osłon może skutkować wypadkiem.

2. WSKAZÓWKI DOTYCZĄCE BEZPIECZEŃSTWA

2.1 Instalacja



OSTRZEŻENIE!

Urządzenie może zainstalować wyłącznie wykwalifikowana osoba.



OSTRZEŻENIE!

Zagrożenie odniesieniem obrażeń lub uszkodzeniem urządzenia.

- Usunąć wszystkie elementy opakowania.
- Nie instalować ani nie używać uszkodzonego urządzenia.
- Należy postępować zgodnie z instrukcją instalacji dołączoną do urządzenia.
- Zachować minimalne odstępów od innych urządzeń i mebli.
- Zachować ostrożność podczas przenoszenia urządzenia, ponieważ jest ono ciężkie. Należy zawsze stosować rękawice ochronne i mieć na stopach pełne obuwie.
- Po przycięciu zabezpieczyć krawędzie blatu przed wilgocią za pomocą odpowiedniego uszczelniacza.
- Zabezpieczyć spód urządzenia przed dostępem pary i wilgoci.
- Nie instalować urządzenia przy drzwiach ani pod oknem. Zapobiegnie to możliwości strącenia gorącego naczynia z urządzenia przy otwieraniu okna lub drzwi.
- Instalując urządzenie nad szufladami, należy zapewnić wystarczająco dużo miejsca między dolną częścią urządzenia a górną szufladą, aby umożliwić prawidłowy obieg powietrza.
- Spód urządzenia może się mocno nagrzewać. Zamontować pod urządzeniem płytę oddzielającą wykonaną ze sklejk, kuchennej płyty meblowej lub innego niepalnego materiału, uniemożliwiającej dostęp do urządzenia od spodu.

- Przegroda powinna całkowicie zakrywać obszar pod płytą grzejną.
- Pozostawić 2 mm przestrzeni wentylacyjnej między blatem roboczym a przednią częścią zamontowanego pod nim urządzenia. Gwarancja nie obejmuje uszkodzeń spowodowanych brakiem odpowiedniej przestrzeni wentylacyjnej.

2.2 Podłączenie do sieci elektrycznej



OSTRZEŻENIE!

Zagrożenie pożarem i porażeniem prądem elektrycznym.

- Wszystkie połączenia elektryczne powinien wykonać wykwalifikowany elektryk.
- Urządzenie musi być uziemione.
- Przed wykonaniem jakiegokolwiek czynności upewnić się, że urządzenie jest odłączone od zasilania.
- Upewnić się, że parametry na tabliczce znamionowej odpowiadają parametrom znamionowym źródła zasilania.
- Upewnić się, że urządzenie jest prawidłowo zainstalowane. Luźny lub niewłaściwy przewód zasilający bądź wtyczka (jeśli dotyczy) może być przyczyną przegrzania styków.
- Użyć odpowiedniego przewodu zasilającego.
- Nie dopuszczać do splątania przewodów elektrycznych.
- Upewnić się, że zainstalowano zabezpieczenie przed porażeniem prądem.
- Przewód zasilający należy przymocować obejmą, by go mechanicznie odciążyć.
- Podczas podłączania urządzenia do gniazda sieciowego upewnić się, że przewód zasilający lub jego wtyczka (jeśli dotyczy) nie będzie dotykać rozgrzanych elementów urządzenia lub naczyń.

- Nie stosować rozgałęźników ani przedłużaczy.
- Należy uważać, aby nie uszkodzić wtyczki (jeśli dotyczy) ani przewodu zasilającego. Wymianę uszkodzonego przewodu zasilającego należy zlecić autoryzowanemu centrum serwisowemu lub wykwalifikowanemu elektrykowi.
- Zarówno dla elementów znajdujących się pod napięciem, jak i zaizolowanych części, zabezpieczenie przed porażeniem prądem należy zamocować w taki sposób, aby nie można go było odłączyć bez użycia narzędzi.
- Podłączyć wtyczkę do gniazda elektrycznego dopiero po zakończeniu instalacji. Należy zadbać o to, aby po zakończeniu instalacji urządzenia wtyczka przewodu zasilającego była łatwo dostępna.
- Jeśli gniazdo elektryczne jest obluzowane, nie wolno podłączać do niego wtyczki.
- Odłączając urządzenie, nie należy ciągnąć za przewód zasilający. Należy zawsze ciągnąć za wtyczkę sieciową.
- Konieczne jest zastosowanie odpowiednich wyłączników obwodu zasilania: wyłączników automatycznych, bezpieczników topikowych (typu wykręcanego – wyjmowanych z oprawki), wyłączników różnicowoprądowych oraz styczników.
- W instalacji elektrycznej należy zastosować wyłącznik obwodu umożliwiający odłączenie urządzenia od zasilania na wszystkich biegunach. Wyłącznik obwodu musi mieć rozmiar styków wynoszące minimum 3 mm.

2.3 Użytkowanie



OSTRZEŻENIE!

Zagrożenie odniesieniem obrażeń, oparzeniem i porażeniem prądem.

- Przed pierwszym użyciem urządzenia należy usunąć z niego wszystkie elementy opakowania, etykiety i folię ochronną (jeśli dotyczy).
- Urządzenie jest przeznaczone wyłącznie do użytku domowego.

- Nie zmieniać parametrów technicznych urządzenia.
- Należy upewnić się, że otwory wentylacyjne są drożne.
- Nie pozostawiać włączonego urządzenia bez nadzoru.
- Po każdym użyciu wyłączyć pole grzejne.
- Nie polegać na działaniu układu wykrywania obecności naczyni.
- Nie kłaść sztućców ani pokrywek naczyń na polach grzejnych. Mogą one się mocno rozgrzać.
- Nie obsługiwać urządzenia mokrymi rękami lub jeśli ma ono kontakt z wodą.
- Nie używać urządzenia jako powierzchni roboczej ani miejsca do przechowywania przedmiotów.
- Jeśli na powierzchni urządzenia pojawią się pęknięcia, należy natychmiast odłączyć je od zasilania. Pozwoli to uniknąć zagrożenia porażeniem prądem elektrycznym.
- Gdy urządzenie jest włączone, użytkownicy z wszczepionym rozrusznikiem serca nie powinni zbliżać się do indukcyjnych pól grzejnych na odległość mniejszą niż 30 cm.
- Gorący olej może przyskać podczas wkładania do niego żywności.



OSTRZEŻENIE!

Zagrożenie pożarem i wybuchem

- Pod wpływem wysokiej temperatury tłuszcze i olej mogą uwalniać łatwopalne opary. Podczas podgrzewania tłuszczów i oleju nie wolno zbliżać do nich źródeł ognia ani rozgrzanych przedmiotów.
- Opary uwalniane przez gorący olej mogą ulec samoczynnemu zapłonowi.
- Zużyty olej zawierający pozostałości produktów spożywczych ma niższą temperaturę zapłonu niż świeży olej.
- Nie umieszczać w urządzeniu, na nim ani w jego pobliżu łatwopalnych substancji ani przedmiotów nasączonych łatwopalnymi substancjami.



OSTRZEŻENIE!

Zagrożenie uszkodzeniem urządzenia.

- Nie stawiać gorących naczyń na panelu sterowania.

- Nie stawiać gorących naczyń na szklanej powierzchni płyty grzejnej.
- Nie dopuszczać do wygotowania się potrawy.
- Nie dopuszczać do upadku naczyń lub innych przedmiotów na powierzchnię urządzenia. Może to spowodować jego uszkodzenie.
- Nie włączać pól grzejnych bez naczyń ani z pustymi naczyniami.
- Nie kłaść na urządzeniu folii aluminiowej.
- Naczynia żeliwne, aluminiowe lub ze zniszczonym spodem mogą spowodować zarysowanie szkła lub szkła ceramicznego. Dlatego nie należy przesuwac ich po powierzchni gotowania.
- Urządzenie jest przeznaczone wyłącznie do przyrządzania potraw. Nie wolno go używać do innych celów, takich jak np. ogrzewanie pomieszczeń.

2.4 Konserwacja i czyszczenie

- Aby zapobiec uszkodzeniu powierzchni urządzenia, należy regularnie ją czyścić.
- Przed rozpoczęciem czyszczenia urządzenia należy je wyłączyć i zaczekać, aż ostygnie.
- Urządzenia nie wolno czyścić wodą pod ciśnieniem ani parą wodną.
- Czyścić urządzenie za pomocą wilgotnej szmatki. Stosować wyłącznie obojętne detergenty. Nie używać produktów ściernych, myjek do szorowania, rozpuszczalników ani metalowych przedmiotów.

2.5 Usługi

- Aby naprawić urządzenie, należy skontaktować się z autoryzowanym centrum serwisowym. Należy stosować wyłącznie oryginalne części zamienne.
- Informacja dotycząca oświetlenia w urządzeniu i elementów oświetleniowych sprzedawanych osobno jako części zamienne: Zastosowane elementy oświetleniowe są przystosowane do pracy w wymagających warunkach fizycznych (temperatura, drgania, wilgotność) w urządzeniach domowych lub są przeznaczone do sygnalizacji stanu działania urządzenia. Nie są one przeznaczone do innych zastosowań i nie nadają się do oświetlania pomieszczeń domowych.

2.6 Utylizacja



OSTRZEŻENIE!

Zagrożenie odniesieniem obrażeń lub uduszeniem.

- Aby dowiedzieć się, jak prawidłowo utylizować urządzenie, należy skontaktować się z lokalnymi władzami.
- Odłączyć urządzenie od źródła zasilania.
- Odciąć przewód zasilający blisko urządzenia i oddać do utylizacji.

3. INSTALACJA



OSTRZEŻENIE!

Patrz rozdział dotyczący bezpieczeństwa.

3.1 Przed instalacją

Przed przystąpieniem do instalacji płyty grzejnej należy zapisać poniższe informacje umieszczone na tabliczce znamionowej. Tabliczka znamionowa znajduje się w dolnej części płyty grzejnej.

Model:

Numer

produktu:

Numer seryjny

3.2 Płyty grzejne do zabudowy

Płyt grzejnych do zabudowy wolno używać dopiero po ich zamontowaniu w odpowiednich szafkach lub blatach roboczych spełniających wymogi stosownych norm.

3.3 Przewód zasilający

- W zestawie z płytą grzejną znajduje się przewód zasilający.
- W celu wymiany uszkodzonego przewodu należy użyć przewodu zasilającego następującego typu: H05V2V2-F, który jest odporny na temperaturę co najmniej 90°C. W tym celu należy skontaktować się z miejscowym punktem serwisowym.

3.4 Mocowanie uszczelki – instalacja na blacie

1. Oczyszczyć blat wokół obszaru wycięcia.

3.5 Montaż

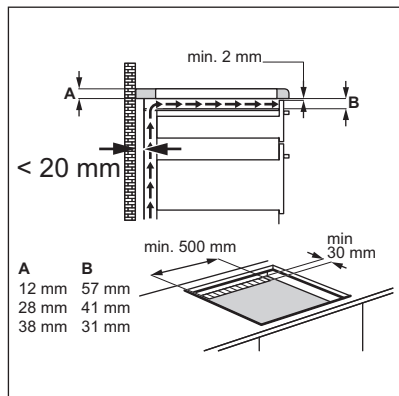
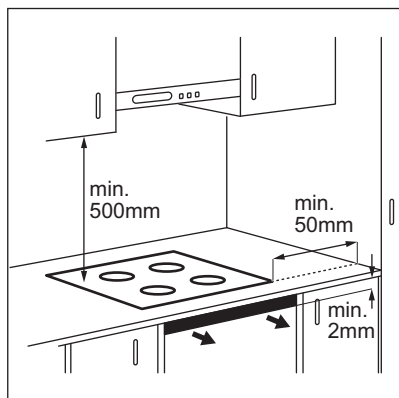

2. Przykleić dołączoną w komplecie taśmę uszczelniającą 2 x 6 mm wokół dolnej krawędzi płyty grzejnej, wzdłuż zewnętrznej krawędzi szkła ceramicznego. Nie naciągać taśmy. Styk końców taśmy uszczelniającej powinien znaleźć się pośrodku jednego z boków płyty grzejnej.
3. Przycinając taśmę uszczelniającą na długość, należy dodać kilka milimetrów.
4. Połączyć ze sobą oba końce taśmy uszczelniającej.

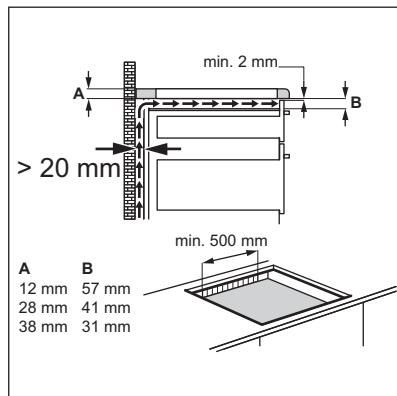
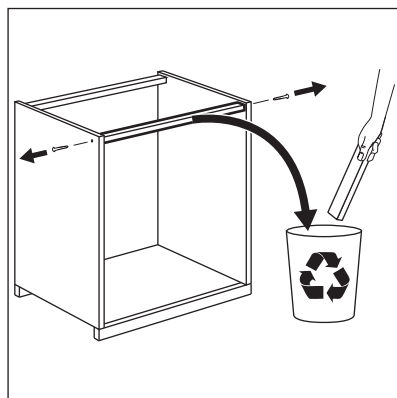

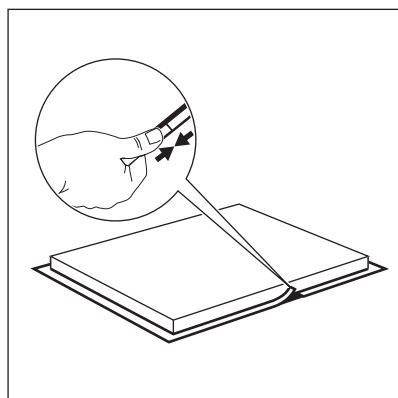
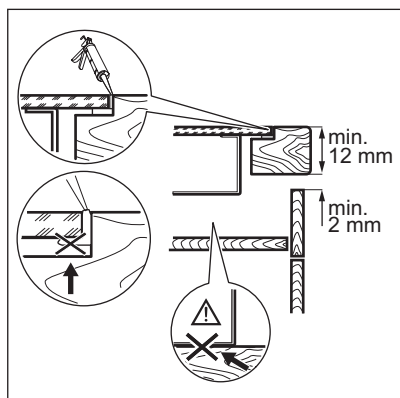
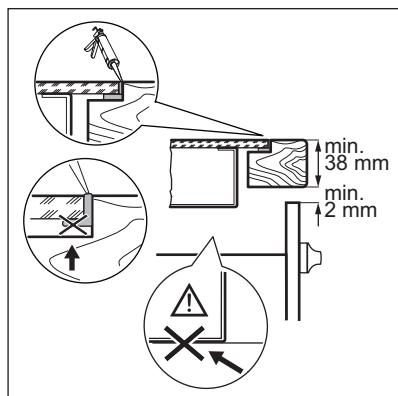
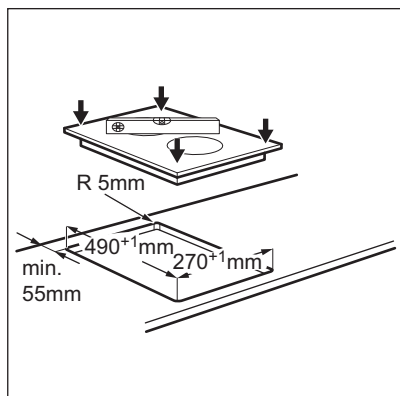

3.6 Instalacja więcej niż jednej płyty grzejnej

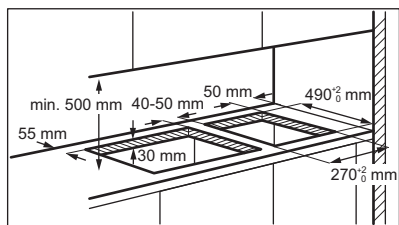

 **YouTube** www.youtube.com/electrolux
www.youtube.com/aeg

How to install your Electrolux
Domino Hob - Worktop installation 

4. OPIS URZĄDZENIA

4.1 Układ powierzchni gotowania

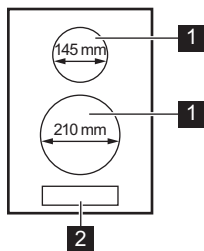

- 1 Indukcyjne pole grzejne
- 2 Panel sterowania

4.2 Układ panelu sterowania

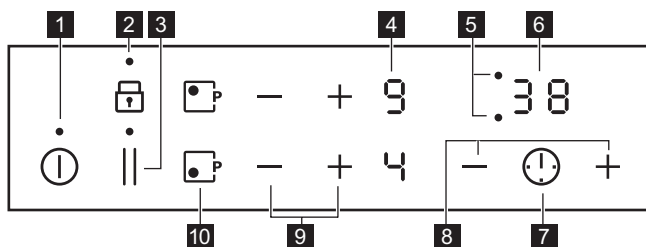









Urządzenie obsługuje się, dotykając pól czujników. Wyświetlacz, wskaźniki i sygnały dźwiękowe informują użytkownika o włączonych funkcjach.

Pole czujnika	Funkcja	Uwagi	
1	ⓘ	WŁ./WYŁ.	Włączanie i wyłączanie płyty grzejnej.
2	🔒	Blokada / Blokada uruchomienia	Blokowanie/odblokowanie panelu sterowania.
3		Pauza.	Włączanie i wyłączanie funkcji.
4	- +	Wskazanie mocy grzania	Pokazuje ustawienie mocy grzania.
5	- +	Wskaźniki funkcji zegara dla poszczególnych pól grzejnych	Wskazują, dla którego pola ustawiono czas.
6	-	Wyświetlacz zegara	Pokazuje czas w minutach.
7	ⓘ	-	Wybór pola grzejnego.

Pole czujnika	Funkcja	Uwagi
8	+ / -	Przedłużanie lub skracanie czasu.
9	+ / -	Ustawianie mocy grzania.
10	 PowerBoost	Włączanie funkcji.

4.3 Wskazania ustawień mocy grzania

Wskazanie	Opis
	Pole grzejne jest wyłączone.
	Pole grzejne jest włączone.
	Działa funkcja Pauza..
	Działa funkcja PowerBoost.
	Nieprawidłowe działanie.
	OptiHeat Control (3-stopniowy wskaźnik ciepła resztkowego): gotowanie / podtrzymanie temperatury / ciepło resztkowe.
	Działa funkcja Blokada / Blokada uruchomienia.
	Na polu grzejnym umieszczono nieodpowiednie lub zbyt małe naczynie bądź nie umieszczono na nim żadnego naczynia.
	Działa funkcja Samoczynne wyłączenie.

4.4 OptiHeat Control (3-stopniowy wskaźnik ciepła resztkowego)



OSTRZEŻENIE!

 Występuje zagrożenie poparzeniem ciepłem resztkowym.

Wskaźniki pokazują ciepło resztkowe aktualnie używanych pól grzejnych.

Wskaźniki mogą się włączyć także dla sąsiednich pól grzejnych, nawet jeśli nie są one używane.

Indukcyjne pola grzejne wytwarzają ciepło potrzebne do gotowania potraw bezpośrednio w dnie naczyń. Powierzchnia ceramiczna nagrzewa się od ciepła pochodzącego z naczyń.

5. CODZIENNE UŻYTKOWANIE



OSTRZEŻENIE!



Patrz rozdział dotyczący bezpieczeństwa.

5.1 Włączanie i wyłączanie

Dotknąć  na 1 sekundę, aby włączyć lub wyłączyć płytę grzejną.

5.2 Samoczynne wyłączenie

Funkcja ta powoduje samoczynne wyłączenie płyty grzejnej, gdy:

- wszystkie pola grzejne są wyłączone,
- po włączeniu płyty grzejnej nie zostanie ustawiona moc grzania,
- panel sterowania został zalany lub od ponad 10 sekund znajduje się na nim przedmiot (garnek, ściereczka itp). Rozlega się sygnał dźwiękowy i urządzenie wyłącza się. Należy usunąć przedmiot lub wyczyścić panel sterowania.
- płyta ulega nadmiernemu rozgrzaniu (np. gdy wygotowała się zawartość naczynia). Przed ponownym użyciem płyty grzejnej odczekać, aż pole grzejne ostygnie.
- użyto nieodpowiedniego naczynia. Wyświetla się symbol  i po upływie 2 minut pole grzejne wyłącza się samoczynnie.
- nie wyłączono pola grzejnego lub nie zmieniono mocy grzania. Po pewnym czasie wyświetla się  i urządzenie wyłącza się.



Zależność między ustawieniem mocy grzania a czasem, po jakim wyłącza się płyta grzejna:

Ustawienie mocy grzania	Płyta grzejna wyłącza się po
1 - 2	6 godz.
3 - 4	5 godz.
5	4 godz.
6 - 9	1,5 godz.

5.3 Ustawienie mocy grzania

Dotknąć , aby zwiększyć moc grzania.

Dotknąć , aby zmniejszyć moc grzania.

Dotknąć jednocześnie  i , aby wyłączyć pole grzejne.

5.4 PowerBoost

Funkcja ta zapewnia indukcyjnym polom grzejnym dodatkową moc. Funkcję tę można włączyć dla indukcyjnego pola grzejnego

tylko przez ograniczony czas. Po upływie tego czasu indukcyjne pole grzejne automatycznie przełącza się na maksymalną moc grzania.



Patrz rozdział „Dane techniczne”.

Aby włączyć funkcję dla pola grzejnego:

dotknąć . Wyświetli się .

Aby wyłączyć funkcję: dotknąć  lub .

5.5 Timer



• Wyłącznik czasowy

Funkcja ta umożliwia ustawienie długości jednego cyklu gotowania.

Należy najpierw wybrać moc grzania dla pola grzejnego, a następnie ustawić funkcję.

Wybór pola grzejnego: dotknąć kilkakrotnie , aż zaświeci się wskaźnik wybranego pola grzejnego.

Aby włączyć funkcję lub zmienić czas:

dotknąć  lub  na zegarze, aby ustawić czas (00-99 minut). Gdy zaczną migać wskaźnik pola grzejnego, rozpocznie się odliczanie czasu.

Aby wyświetlić pozostały czas: dotknąć

, aby wybrać pole grzejne. Wskaźnik pola grzejnego zaczną migać. Wyświetlacz wyświetli pozostały czas.

Aby wyłączyć funkcję, należy: dotknąć ,

aby wybrać pole, a następnie dotknąć .

Wartość pozostałego czasu zmniejszy się do **00**. Wskaźnik pola grzejnego zniknie.



Po zakończeniu odliczania czasu rozlegnie się sygnał dźwiękowy i zaczną migać wskazanie **00**. Pole grzejne wyłączy się.



Aby wyciszyć sygnał dźwiękowy, należy:

dotknąć .



• Minutnik

Funkcji tej można używać, gdy płyta grzejna jest włączona i nie pracują pola grzejne.

Wskazanie mocy grzania: .

Aby włączyć funkcję, należy: dotknąć  a następnie dotknąć symbolu  lub  zegara, aby ustawić czas. Po zakończeniu odliczania czasu rozlegnie się sygnał dźwiękowy i zacznie migać wskazanie **00**.

Aby wyciszyć sygnał dźwiękowy, należy: dotknąć .

Aby wyłączyć funkcję, należy: dotknąć , a następnie . Wartość pozostałego czasu zmniejszy się do **00**.



Funkcja nie ma wpływu na działanie pól grzejnych.

5.6 Pauza.

Funkcja ta służy do przestawiania wszystkich włączonych pól grzejnych na najniższą moc grzania.

Gdy funkcja działa, wszystkie inne symbole na panelach sterowania są zablokowane.

Funkcja nie blokuje funkcji zegara.

Dotknąć , aby włączyć funkcję.



Wyświetli się . Ustawienie mocy grzania zmniejszy się do wartości 1.

Aby wyłączyć funkcję, należy dotknąć . Włączy się poprzednie ustawienie mocy grzania.

5.7 Blokada

Gdy włączone są pola grzejne można zablokować panel sterowania. Zapobiega to przypadkowej zmianie ustawienia mocy grzania.

Najpierw należy ustawić moc grzania.

Aby włączyć funkcję: dotknąć . Na 4 sekundy wyświetli się . Zegar pozostanie włączony.





Aby wyłączyć funkcję: dotknąć . Włączy się poprzednie ustawienie mocy grzania.











Wyłączenie płyty grzejnej powoduje również wyłączenie tej funkcji.

5.8 Blokada uruchomienia

Funkcja ta zapobiega przypadkowemu uruchomieniu płyty grzejnej.





Aby włączyć funkcję: włączyć płytę grzejną za pomocą . Nie ustawiać mocy grzania. Dotknąć  przez 4 sekundy. Wyświetli się . Wyłączyć płytę grzejną za pomocą .



Aby wyłączyć funkcję, należy: włączyć płytę grzejną za pomocą . Nie ustawiać mocy grzania. Dotknąć  przez 4 sekundy. Wyświetli się . Wyłączyć płytę grzejną za pomocą .

Aby dezaktywować funkcję na czas jednego cyklu gotowania: włączyć płytę grzejną za pomocą . Wyświetli się . Dotknąć  przez 4 sekundy. **W ciągu 10 sekund ustawić moc grzania.** Teraz można korzystać z płyty. Po wyłączeniu płyty grzejnej za pomocą  funkcja będzie ponownie aktywna.

5.9 OffSound Control (Wyłączenie i włączanie sygnałów dźwiękowych)

Wyłączyć płytę grzejną. Dotknąć  przez 3 sekundy. Wyświetlacz włączy się i wyłączy.

Dotknąć  przez 3 sekundy. Wyświetli się  lub . Dotknąć symbolu  lewego przedniego pola grzejnego, aby wybrać jedno z następujących ustawień:

- - sygnały dźwiękowe są wyłączone
 - - sygnały dźwiękowe są włączone
- Aby potwierdzić wybór, należy zaczekać, aż urządzenie wyłączy się automatycznie.

Gdy dla funkcji wybrane jest ustawienie , sygnały dźwiękowe będą emitowane tylko w następujących przypadkach:

- po dotknięciu 
- po zakończeniu odliczania przez funkcję Minutnik
- po zakończeniu odliczania przez funkcję Wyłącznik czasowy
- gdy na panelu sterowania zostanie położony jakiś przedmiot.

5.10 Zarządzanie energią

- Wszystkie pola grzejne są połączone do jednej fazy. Patrz rysunek.
- Funkcja włącza się, gdy łączna moc elektryczna pól grzejnych przekracza maksymalne obciążenie elektryczne fazy.
- Funkcja rozdziela moc między pola grzejne.
- Funkcja zmniejsza moc pozostałych pól grzejnych.
- Wskazanie dla pól grzejnych o zmniejszonej mocy grzania zmienia się w zakresie między wybraną a zmniejszoną mocą grzania. Po pewnym czasie wskazanie dla pól grzejnych o

zmniejszonej mocy utrzymuje się na zmniejszonej wartości.

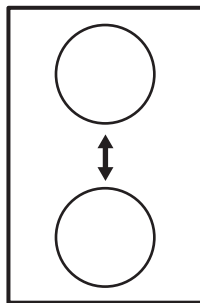

6. WSKAZÓWKI I PORADY



OSTRZEŻENIE!

Patrz rozdział dotyczący bezpieczeństwa.

6.1 Naczynia



Silne pole elektromagnetyczne z indukcyjnego pola grzejnego bardzo szybko wytwarza ciepło w naczyniu.

Na indukcyjnych polach grzejnych należy używać odpowiednich naczyń.

- Dno naczynia musi być jak najgrubsze i płaskie.
- Przed ustawieniem naczynia na powierzchni pyty grzejnej należy upewnić się, że jego spód jest czysty i suchy.
- Aby uniknąć zarysowania powierzchni szkła ceramicznego, nie należy przesuwac na niej naczyń.

Materiał naczyń

- **prawidłowe:** żeliwo, stal, stal emaliowana, stal nierdzewna, dno wielowarstwowe (z odpowiednim oznaczeniem producenta).
- **nieprawidłowe:** aluminium, miedź, mosiądz, szkło, ceramika, porcelana.

Naczynie nadaje się do gotowania na płycie indukcyjnej, jeśli:

- możliwe jest szybkie zagotowanie wody w naczyniu postawionym na polu grzejnym ustawionym na maksymalną moc;
- magnes jest przyciągany przez dno naczynia.

Wymiary naczyń

- Indukcyjne pola grzejne dostosowują się automatycznie do wielkości dna naczyń.
- Wydajność pola grzejnego zależy od średnicy naczynia. Naczynie o średnicy dna mniejszej niż minimalna pochłania tylko część energii generowanej przez pole grzejne.
- Ze względów bezpieczeństwa oraz by uzyskać optymalne efekty pieczenia nie należy używać naczyń większych niż podano w rozdziale „Specyfikacja pól grzejnych”. Podczas gotowania należy unikać umieszczania naczyń w pobliżu panelu sterowania. Może to mieć wpływ na działanie panelu sterowania lub spowodować przypadkowe włączenie funkcji płyty grzejnej.



Patrz „Dane techniczne”.

6.2 Odgłosy podczas pracy

Jeżeli słychać:

- odgłos trzaskania: naczynie jest wykonane z różnych materiałów (konstrukcja wielowarstwowa).

- gwizd: pole grzejne jest ustawione na wysoką moc grzania, a naczynie jest wykonane z różnych materiałów (konstrukcja wielowarstwowa).
- odgłos brzęczenia: ustawiono wysoką moc grzania.
- odgłos klikania: odbywa się przełączanie obwodów elektrycznych.
- odgłos syczenia, brzęczenia: uruchomiony jest wentylator.

Opisane odgłosy są normalnym zjawiskiem i nie świadczą o usterce urządzenia.

6.3 Przykłady zastosowania w gotowaniu

Zależność między ustawieniem mocy grzania a poborem mocy przez pole grzejne nie jest

liniowa. Zwiększenie mocy grzania nie powoduje proporcjonalnego zwiększenia poboru mocy. Przy ustawieniu średniej mocy grzania pole grzejne wykorzystuje mniej niż połowę swojej mocy.



Dane przedstawione w tabeli mają wyłącznie charakter orientacyjny.

Ustawienie mocy grzania	Zastosowanie:	Czas (min)	Wskazówki
1	Podtrzymywanie temperatury ugotowanych potraw.	zależnie od potrzeb	Przykryć naczynie.
1 - 2	Sos holenderski, roztopianie: masła, czekolady, żelatyny.	5 - 25	Mieszać od czasu do czasu.
1 - 2	Ścinanie: puszystych omletów, smażonych jajek.	10 - 40	Gotować pod przykryciem.
2 - 3	Gotowanie ryżu lub potraw mlecznych, podgrzewanie gotowych potraw.	25 - 50	Dodać co najmniej dwukrotnie więcej płynu niż ryżu. Potrawy mleczne mieszać od czasu do czasu.
3 - 4	Gotowanie na parze warzyw, ryb, mięsa.	20 - 45	Dodać kilka łyżek wody.
4 - 5	Gotowanie ziemniaków na parze.	20 - 60	Użyć maksymalnie ¼ l wody na 750 g ziemniaków.
4 - 5	Gotowanie większej ilości składników, potraw duszonych i zup.	60 - 150	Do 3 litrów wody + składniki.
6 - 7	Delikatne smażenie: eskalopków, cordon bleu z cielęciny, kotletów, bryzoli, kiełbasek, wątróbki, zasmażek, jajek, naleśników, pączków.	zależnie od potrzeb	Obrócić po upływie połowy czasu.
7 - 8	Intensywne smażenie np. placków ziemniaczanych, polędwicy, steków.	5 - 15	Obrócić po upływie połowy czasu.
9	Gotowanie wody, gotowanie makaronu, obsmażanie mięsa (gulasz, mięso duszone w sosie własnym), smażenie frytek.		
	Gotowanie dużej ilości wody. Funkcja PowerBoost jest włączona.		

7. KONSERWACJA I CZYSZCZENIE



OSTRZEŻENIE!

Patrz rozdział dotyczący bezpieczeństwa.

7.1 Informacje ogólne

- Czyścić płytę grzejną po każdym użyciu.
- Zawsze używać naczyń z czystym dnem.
- Zarysowania lub ciemne plamy na powierzchni nie mają wpływu na działanie płyty grzejnej.
- Stosować odpowiednie środki przeznaczone do czyszczenia powierzchni płyty grzejnej.
- Używać specjalnego skrobaka do szkła.

7.2 Czyszczenie płyty grzejnej

- **Usuwać natychmiast:** stopiony plastik, folię, cukier oraz zabrudzenia z potraw

zawierających cukier. W przeciwnym razie zabrudzenia mogą spowodować uszkodzenie płyty grzejnej. Uważać, aby się nie oparzyć. Użyć specjalnego skrobaka, przykładając go pod ostrym kątem do szklanej powierzchni i przesuwać po niej ostrzem.

- **Usunąć, gdy płyta grzejna wystarczająco ostygnie:** ślady osadu kamienia i wody, plamy tłuszczu, metaliczne odbarwienia. Przetrzeć płytę grzejną wilgotną szmatką z dodatkiem delikatnego detergentu. Po wyczyszczeniu wytrzeć płytę grzejną do sucha miękką szmatką.
- **Usuwanie metalicznych, połyskliwych przebarwień:** użyć wodnego roztworu octu i wyczyścić szklaną powierzchnię wilgotną szmatką.

8. ROZWIĄZANIE PROBLEMÓW







OSTRZEŻENIE!

Patrz rozdział dotyczący bezpieczeństwa.

8.1 Co zrobić, gdy...

Problem	Możliwa przyczyna	Środek zaradczy
Nie można uruchomić piekarnika ani nim sterować.	Piekarnika nie podłączono do zasilania lub podłączono nieprawidłowo.	Sprawdzić, czy piekarnik podłączono prawidłowo do zasilania.
	Zadziałał bezpiecznik.	Sprawdzić, czy bezpiecznik jest przyczyną usterki. Jeżeli nadal będzie dochodzić do wyzwalania bezpiecznika, należy skontaktować się z wykwalifikowanym elektrykiem.
	W ciągu 10 sekund nie ustawiono mocy grzania.	Ponownie włączyć płytę grzejną i ustawić moc grzania w ciągu maksymalnie 10 sekund.
	Dotknięto jednocześnie 2 lub więcej pól czujników.	Dotknąć tylko jednego pola czujnika.
	Włączona jest funkcja Pauza..	Patrz „Codzienna eksploatacja”.
	Na panelu sterowania znajdują się plamy wody lub tłuszczu.	Wyczyścić panel sterowania.

Problem	Możliwa przyczyna	Środek zaradczy
Rozlegnie się sygnał dźwiękowy i płyta grzejna wyłączy się. Gdy płyta grzejna jest wyłączona, rozlega się sygnał dźwiękowy.	Umieszczono coś w jednym lub większej liczbie pól czujników.	Usunąć przedmiot z pól czujników.
Płyta grzejna wyłączy się.	Na polu czujnika znajduje się przedmiot  .	Usunąć przedmiot z pola czujnika.
Wskaźnik ciepła resztkowego nie włącza się.	Pole grzejne nie jest gorące, ponieważ działało za krótko lub nastąpiło uszkodzenie czujnika.	Jeśli pole grzejne działało wystarczająco długo, aby było gorące, należy skontaktować się z autoryzowanym centrum serwisowym.
Moc grzania przełącza się między dwoma poziomami.	Funkcja Zarządzanie energią działa.	Patrz „Codzienna eksploatacja”.
Pola czujników nagrzewają się do wysokiej temperatury.	Naczynie jest zbyt duże lub ustawione zbyt blisko elementów sterujących.	Jeśli to możliwe, duże naczynia należy ustawiać na tylnych polach.
Brak sygnałów dźwiękowych podczas dotykania pól czujników na panelu.	Sygnały dźwiękowe są wyłączone.	Włączyć sygnały dźwiękowe. Patrz „Codzienna eksploatacja”.
Włączy się  .	Blokada uruchomienia lub Blokada działa.	Patrz „Codzienna eksploatacja”.
Włączy się  .	Brak naczynia na polu grzejnym.	Postawić naczynie na polu grzejnym.
	Użyto nieodpowiedniego naczynia.	Użyć odpowiednie naczynie. Patrz „Wskazówki i porady”.
	Średnica dna naczynia jest za mała dla wybranego pola.	Używać naczyń o odpowiednich wymiarach. Patrz „Dane techniczne”.
Na wyświetlaczu pojawi się  i cyfra.	Wystąpił błąd płyty grzejnej.	Wyłączyć płytę grzejną i włączyć ponownie po 30 sekundach. Jeśli ponownie wyświetli się  , należy odłączyć płytę grzejną od zasilania. Po upływie 30 sekund ponownie podłączyć płytę. Jeśli problem będzie występował nadal, należy skontaktować się z autoryzowanym centrum serwisowym.
Słyszalny jest ciągły sygnał dźwiękowy.	Nieprawidłowe podłączenie elektryczne.	Odłączyć płytę grzejną od zasilania. Zwrócić się do wykwalifikowanego elektryka, aby sprawdził instalację.

8.2 Jeśli nie można znaleźć rozwiązania...

Jeżeli rozwiązanie problemu we własnym zakresie nie jest możliwe, należy skontaktować się ze sprzedawcą lub autoryzowanym punktem serwisowym. Należy podać dane z tabliczki znamionowej. Należy również podać składający się z trzech znaków kod szkła ceramicznego

(umieszczony w rogu szklanej powierzchni) oraz wyświetlany komunikat o błędzie. Należy upewnić się, że płyta grzejna była użytkowana prawidłowo. W przeciwnym razie interwencja pracownika serwisu lub sprzedawcy może być płatna nawet w okresie gwarancyjnym. Informacje dotyczące obsługi klienta oraz warunków gwarancji znajdują się w broszurze gwarancyjnej.

9. DANE TECHNICZNE

9.1 Parametry pól grzejnych

Pole grzejne	Moc znamionowa (maksymalna moc grzania) [W]	PowerBoost [W]	PowerBoost maksymalny czas [min]	Średnica naczyń [mm]
Środkowe przednie	2300	3700	10	180 - 210
Środkowe tylne	1400	2500	4	125 - 145

Moc pól grzejnych może różnić się od wartości podanych w tabeli. Zmienia się ona w zależności od materiałów i wymiarów naczyń.

W celu uzyskania optymalnych efektów gotowania należy stosować naczynia o średnicy nie większej niż podano w tabeli.

9.2 Naklejki znajdujące się w torebce z akcesoriami

Naklejki należy przykleić w następujących miejscach:

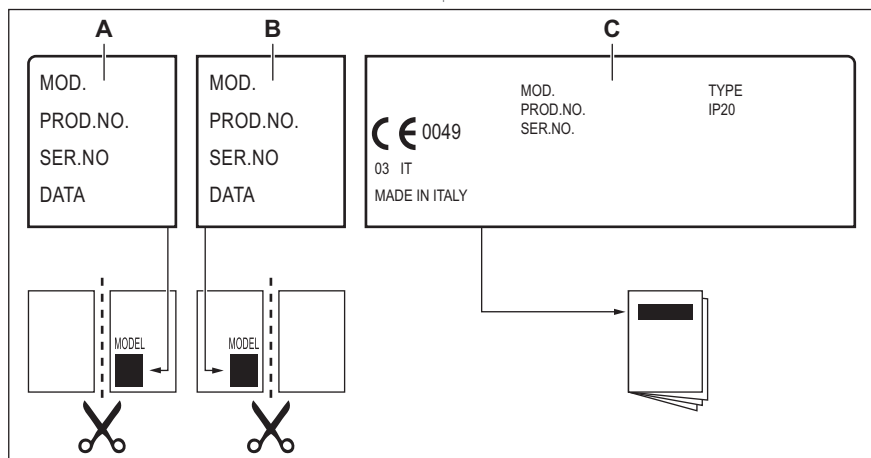

- A. Na karcie gwarancyjnej i odesłać tę część (jeśli dotyczy).
- B. Na karcie gwarancyjnej i zachować tę część (jeśli dotyczy).

- C. Na instrukcji obsługi.

10. EFEKTYWNOŚĆ ENERGETYCZNA

10.1 Informacje o produkcie zgodnie z normą EU 66/2014 dotyczą tylko rynku UE

Oznaczenie modelu	LIT30230C	
Typ płyty grzejnej	Płyta grzejna do zabudowy	
Liczba pól grzejnych	2	
Technika grzania	Indukcja	
Średnica okrągłych pól grzejnych (Ø)	Środkowe przednie	21,0 cm
	Środkowe tylne	14,5 cm
Zużycie energii na pole grzejne (EC electric cooking)	Środkowe przednie	188,9 Wh/kg
	Środkowe tylne	183,4 Wh/kg
Zużycie energii przez płytę grzejną (EC electric hob)	186,2 Wh/kg	

EN 60350-2 - Elektryczny sprzęt do gotowania do użytku domowego – Część 2: Płyty grzejne – Metody pomiaru cech funkcjonalnych

10.2 Oszczędzanie energii

Stosowanie się do poniższych wskazówek pozwoli oszczędzać energię podczas codziennej eksploatacji.

- Należy podgrzewać tylko tyle wody, ile jest potrzebne.

- W miarę możliwości należy zawsze przykrywać naczynia pokrywką.
- Przed włączeniem pola grzejnego należy postawić na nim naczynie.
- Mniejsze naczynia należy stawiać na mniejszych polach grzejnych.
- Naczynia należy stawiać bezpośrednio na środku pola grzejnego.
- Ciepło resztkowe można wykorzystać do podtrzymywania ciepła potraw lub roztopiania składników.

11. OCHRONA ŚRODOWISKA

Materiały oznaczone symbolem  należy poddać utylizacji. Opakowanie urządzenia włożyć do odpowiedniego pojemnika w celu przeprowadzenia recyklingu. Należy zadbać o ponowne przetwarzanie odpadów urządzeń elektrycznych i elektronicznych, aby chronić środowisko naturalne oraz ludzkie zdrowie.

Nie wolno wyrzucać urządzeń oznaczonych symbolem  razem z odpadami domowymi. Należy zwrócić produkt do miejscowego punktu ponownego przetwarzania lub skontaktować się z odpowiednimi władzami miejskimi.

ESTAMOS A PENSAR EM SI

Obrigado por ter adquirido um aparelho Electrolux. Escolheu um produto que traz com ele décadas de experiência profissional e inovação. Engenhoso e elegante, foi concebido a pensar em si. Assim, quando o utilizar, terá a tranquilidade de saber que obterá sempre ótimos resultados.

Bem-vindo(a) à Electrolux.

Visite o nosso site para:



Obter conselhos de utilização, folhetos, resolução de problemas e informações sobre assistência e reparações:

www.electrolux.com/support



Registe o seu produto para beneficiar de um serviço melhor:

www.registerelectrolux.com



Adquira acessórios, consumíveis e peças de substituição originais para o seu aparelho:

www.electrolux.com/shop

APOIO AO CLIENTE E ASSISTÊNCIA

Usar sempre peças sobressalentes de origem.

Sempre que contactar o nosso Centro de Assistência Técnica Autorizado, assegure que tem disponíveis os dados seguintes: Modelo, PNC, Número de série.

Esta informação encontra-se na placa de identificação.

 Aviso/Cuidado – Informações de segurança

 Informações gerais e sugestões

 Informações ambientais

Sujeito a alterações sem aviso prévio.

ÍNDICE

1. INFORMAÇÕES DE SEGURANÇA.....	273
2. INSTRUÇÕES DE SEGURANÇA.....	276
3. INSTALAÇÃO.....	278
4. DESCRIÇÃO DO PRODUTO.....	281
5. UTILIZAÇÃO DIÁRIA.....	283
6. SUGESTÕES E DICAS.....	285
7. MANUTENÇÃO E LIMPEZA.....	287
8. RESOLUÇÃO DE PROBLEMAS.....	287
9. DADOS TÉCNICOS.....	289
10. EFICIÊNCIA ENERGÉTICA.....	290
11. PREOCUPAÇÕES AMBIENTAIS.....	291

1. INFORMAÇÕES DE SEGURANÇA

Leia atentamente as instruções fornecidas antes de instalar e utilizar o aparelho. O fabricante não poderá ser

responsabilizado por ferimentos ou danos resultantes de instalação incorreta ou utilização incorreta. Guarde sempre as instruções num sítio seguro e acessível para consultar no futuro.

1.1 Segurança para crianças e pessoas vulneráveis

- Este aparelho pode ser utilizado por crianças de 8 ou mais anos de idade e por pessoas com capacidades físicas, sensoriais ou mentais reduzidas ou com pouca experiência e conhecimento se tiverem recebido supervisão ou instruções relativas à utilização do aparelho de forma segura e compreenderem os perigos envolvidos.
- É necessário manter as crianças com idades entre os 3 e os 8 anos e pessoas com incapacidades muito extensas e complexas afastadas do aparelho, a menos que constantemente vigiadas.
- É necessário manter as crianças com menos de 3 anos de idade afastadas do aparelho, a menos que constantemente vigiadas.
- Não permita que as crianças brinquem com o aparelho.
- Mantenha todos os materiais de embalagem fora do alcance das crianças e elimine-os de forma apropriada.
- AVISO: Mantenha as crianças e os animais domésticos afastados do aparelho quando ele estiver a funcionar ou a arrefecer. As partes acessíveis ficam quentes durante a utilização.
- Se o aparelho tiver um dispositivo de segurança para crianças, recomendamos que o active.
- A limpeza e a manutenção básica do aparelho não devem ser efectuadas por crianças sem supervisão.

1.2 Segurança geral

- AVISO: O aparelho e as partes acessíveis ficam quentes durante a utilização. Deve ter cuidado para evitar tocar nas resistências de aquecimento.
- AVISO: Deixar cozinhados com gorduras ou óleos na placa sem vigilância pode ser perigoso e resultar em incêndio.

- NUNCA tente extinguir um incêndio com água. Em vez disso, desligue o aparelho e cubra as chamas, por exemplo, com uma tampa de tacho ou uma manta de incêndio.
- ATENÇÃO: O aparelho não pode ser alimentado através de algum dispositivo de comutação externo, como um temporizador, nem pode ser ligado a um circuito que seja ligado e desligado regularmente pelo fornecedor de eletricidade.
- ATENÇÃO: O processo de cozedura tem de ser supervisionado. Um processo de cozedura de curta duração tem de ser supervisionado continuamente.
- AVISO: Perigo de incêndio: Não coloque objetos sobre as zonas de aquecimento.
- Os objetos metálicos como facas, garfos, colheres e tampas de tacho não devem ser colocados na superfície da placa porque podem ficar quentes.
- Não utilize o aparelho antes de o instalar na estrutura de encastre.
- Não utilize uma máquina de limpar a vapor para limpar o aparelho.
- Após a utilização, desligue a placa no respetivo comando e não confie apenas no detetor de tacho.
- Se a superfície de vitrocerâmica/vidro apresentar alguma fenda, desative o aparelho e desligue a ficha da tomada elétrica. Se o aparelho estiver ligado à rede elétrica diretamente numa caixa de derivação, desligue o disjuntor no quadro elétrico para desligar o aparelho da alimentação elétrica. Em todo o caso, contacte o Centro de Assistência Técnica Autorizado.
- Se o cabo de alimentação estiver danificado, deve ser substituído pelo fabricante, por um agente de assistência autorizado ou por uma pessoa igualmente qualificada, para evitar perigos.
- AVISO: Utilize apenas proteções de placa que tenham sido concebidas pelo fabricante do aparelho de cozinhar ou

recomendadas pelo fabricante do aparelho nas instruções de utilização, bem como as proteções de placa já incorporadas no aparelho caso existam. A utilização de proteções impróprias pode causar acidentes.

2. INSTRUÇÕES DE SEGURANÇA

2.1 Instalação



AVISO!

A instalação deste aparelho tem de ser efetuada por uma pessoa qualificada.



AVISO!

Risco de ferimentos ou danos no aparelho.

- Retire a embalagem toda.
- Não instale nem utilize o aparelho se estiver danificado.
- Siga as instruções de instalação fornecidas com o aparelho.
- Respeite as distâncias mínimas relativamente a outros aparelhos e unidades.
- Tenha sempre cuidado quando deslocar o aparelho porque ele é pesado. Utilize sempre luvas de proteção e calçado fechado.
- Vede as superfícies cortadas com um vedante para impedir que a humidade cause dilatações.
- Proteja a parte inferior do aparelho contra o vapor e a humidade.
- Não instale o aparelho perto de uma porta ou por baixo de uma janela. Tal evita que a abertura de portas ou janelas faça cair algum tacho quente do aparelho.
- Se o aparelho for instalado por cima de gavetas, certifique-se de que o espaço entre o fundo do aparelho e a gaveta superior é suficiente para permitir a circulação de ar.
- A parte inferior do aparelho pode ficar quente. É necessário instalar um painel de separação feito de contraplacado, material de armário de cozinha ou outro material não inflamável debaixo do aparelho para evitar o acesso à parte inferior.

- O painel de separação tem de cobrir completamente a área sob a placa.
- Certifique-se de que o espaço de ventilação de 2 mm entre a bancada e a parte da frente do armário inferior se mantém desobstruído. A garantia não abrange danos causados pela falta de espaço de ventilação adequado.

2.2 Ligação eléctrica



AVISO!

Risco de incêndio e choque elétrico.

- Todas as ligações eléctricas devem ser efectuadas por um electricista qualificado.
- O aparelho tem de ficar ligado à terra.
- Antes de efectuar qualquer operação de manutenção, certifique-se de que o aparelho está desligado da corrente eléctrica.
- Certifique-se de que os parâmetros indicados na placa de características são compatíveis com as características da alimentação eléctrica.
- Certifique-se de que o aparelho é instalado correctamente. Ligações de cabo de alimentação e ficha (se aplicável) soltas ou incorrectas podem provocar o sobreaquecimento dos terminais.
- Utilize um cabo de alimentação eléctrica adequado.
- Não permita que o cabo de alimentação fique enredado.
- Certifique-se de que a protecção contra choque é instalada.
- Utilize a abraçadeira de fixação para libertar tensão do cabo.
- Não permita que o cabo e a ficha de alimentação (se aplicável) entrem em contacto com partes quentes do aparelho ou com algum tacho quente quando ligar o aparelho a uma tomada próxima.

- Não utilize adaptadores de tomadas duplas ou triplas, nem cabos de extensão.
- Certifique-se de que não causa danos na ficha (se aplicável) e no cabo de alimentação. Contacte um Centro de Assistência Técnica Autorizado ou um electricista para substituir o cabo de alimentação se estiver danificado.
- As protecções contra choques eléctricos das peças isoladas e não isoladas devem estar fixas de modo a não poderem ser retiradas sem ferramentas.
- Ligue a ficha à tomada eléctrica apenas no final da instalação. Certifique-se de que a ficha fica acessível após a instalação.
- Se a tomada eléctrica estiver solta, não ligue a ficha.
- Não puxe o cabo de alimentação para desligar o aparelho. Puxe sempre a ficha.
- disjuntores de protecção, fusíveis (os fusíveis de rosca devem ser retirados do suporte), diferenciais e contactores.
- A instalação eléctrica deve possuir um dispositivo de isolamento que lhe permita desligar o aparelho da corrente eléctrica em todos os pólos. O dispositivo de isolamento deve ter uma abertura de contacto com uma largura mínima de 3 mm.

2.3 Utilização



AVISO!

Risco de ferimentos, queimaduras e choque eléctrico.

- Retire todo o material de embalagem, etiquetas e película protetora (se aplicável) antes da primeira utilização.
- Este aparelho destina-se apenas a uso doméstico.
- Não altere as especificações deste aparelho.
- Certifique-se de que as aberturas de ventilação não ficam obstruídas.
- Não deixe o aparelho a funcionar sem vigilância.
- Desligue a zona de aquecimento após cada utilização.
- Não confie apenas no detetor de tachos.
- Não coloque talheres ou tampas de painéis sobre as zonas de aquecimento. Podem ficar quentes.

- Não utilize o aparelho com as mãos húmidas ou se ele estiver em contacto com água.
- Não utilize o aparelho como superfície de trabalho ou armazenamento.
- Se a superfície do aparelho apresentar fendas, desligue-o imediatamente da corrente eléctrica. Isso evitará choques eléctricos.
- Os utilizadores portadores de pacemaker devem manter-se a mais de 30 cm de distância da zonas de indução quando o aparelho estiver a funcionar.
- Quando coloca alimentos em óleo quente, o óleo pode salpicar.



AVISO!

Risco de incêndio e explosão

- As gorduras e os óleos podem libertar vapores inflamáveis quando aquecidos. Mantenha as chamas e os objetos quentes afastados das gorduras e dos óleos quando cozinhar com este tipo de produtos.
- Os vapores libertados pelo óleo muito quente podem causar combustão espontânea.
- O óleo usado, que pode conter restos de alimentos, pode inflamar a uma temperatura inferior à de um óleo em primeira utilização.
- Não coloque produtos inflamáveis, ou objetos molhados com produtos inflamáveis, no interior, perto ou em cima do aparelho.



AVISO!

Risco de danos no aparelho.

- Não coloque nenhum tacho quente sobre o painel de comandos.
- Não coloque uma tampa de panela quente na superfície de vidro da placa.
- Não deixe que os tachos fervam até ficarem sem água.
- Tenha cuidado e não permita que algum objeto ou tacho caia sobre o aparelho. A superfície pode ficar danificada.
- Não ative zonas de aquecimento com um tacho vazio ou sem tacho.
- Não coloque folha de alumínio no aparelho.
- Os tachos de ferro fundido ou alumínio ou que tenham a base danificada podem

riscar o vidro ou a vitrocerâmica. Levante sempre estes objetos quando precisar de os deslocar sobre a placa.

- Este aparelho serve apenas para cozinhar. Não pode ser usado para outras funções como, por exemplo, aquecimento de divisões.

2.4 Manutenção e limpeza

- Limpe o aparelho com regularidade para evitar que o material da superfície se deteriore.
- Antes de limpar o aparelho, desligue-o e deixe-o arrefecer
- Não utilize jatos de água ou vapor para limpar o aparelho.
- Limpe o aparelho com um pano macio e húmido. Utilize apenas detergentes neutros. Não utilize produtos abrasivos, esfregões, solventes ou objetos metálicos.

2.5 Assistência Técnica

- Contacte o Centro de Assistência Técnica Autorizado se for necessário reparar o aparelho. Utilize apenas peças sobressalentes originais.

- Relativamente à(s) lâmpada(s) no interior deste produto e às lâmpadas sobressalentes vendidas separadamente: Estas lâmpadas destinam-se a suportar condições físicas extremas em eletrodomésticos, tais como temperatura, vibração, humidade, ou destinam-se a sinalizar informação relativamente ao estado operacional do aparelho. Não se destinam a ser utilizadas em outras aplicações e não se adequam à iluminação de espaços domésticos.

2.6 Eliminação



AVISO!

Risco de ferimentos ou asfixia.

- Contacte a sua autoridade municipal para saber como eliminar o aparelho correctamente.
- Desligue o aparelho da alimentação eléctrica.
- Corte o cabo de alimentação eléctrica do aparelho e elimine-o.

3. INSTALAÇÃO



AVISO!

Consulte os capítulos relativos à segurança.

3.1 Antes da instalação

Antes de instalar a placa, anote aqui as seguintes informações que pode ver na placa de características. A placa de características encontra-se na parte inferior da placa.

Modelo
PNC
Número de série

3.2 Placas encastradas

Utilize as placas de encastrar apenas após a sua montagem em móveis de encastre ou superfícies de trabalho que cumpram as normas aplicáveis.

3.3 Cabo de ligação

- A placa é fornecida com um cabo de ligação.
- Para substituir o cabo de alimentação se estiver danificado, utilize um cabo do tipo: H05V2V2-F que suporta temperaturas de 90 °C ou superiores. Contacte um Centro de Assistência Técnica local.

3.4 Fixar o vedante - Instalação sobre o balcão

1. Limpe o balcão na zona da área cortada.
2. Fixe a tira vedante de 2x6 mm fornecida na parte inferior da placa, ao longo das extremidades da vitrocerâmica. Não estique a tira. Faça com que as extremidades da tira vedante fiquem no meio de um dos lados da placa.

3. Adicione alguns milímetros ao comprimento quando cortar a tira vedante.

3.5 Montagem

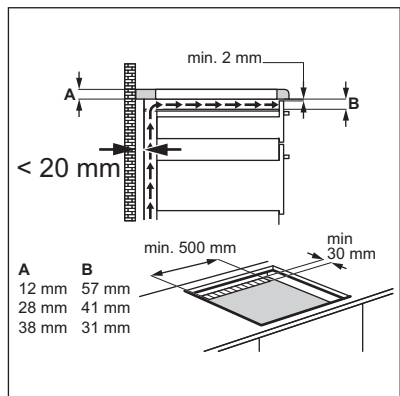
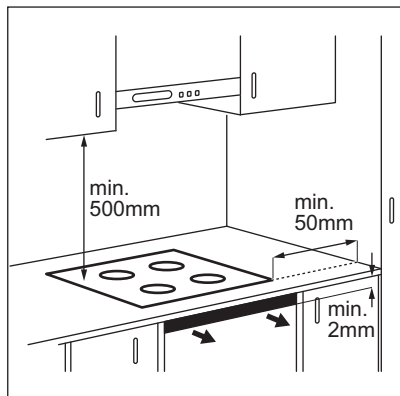

4. Junte as duas extremidades da tira vedante.

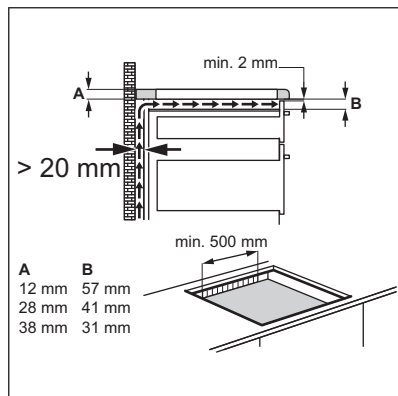
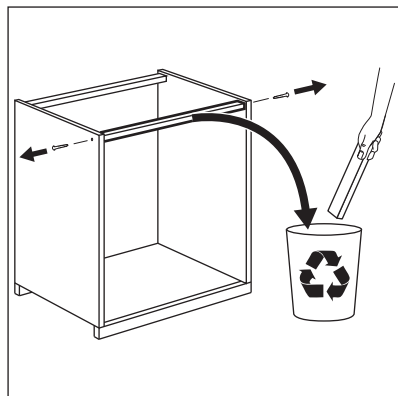

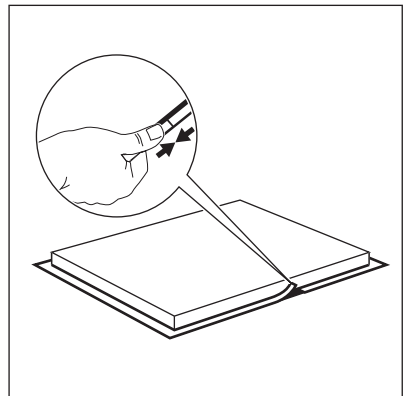
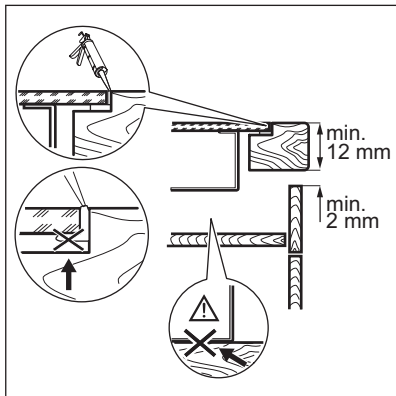
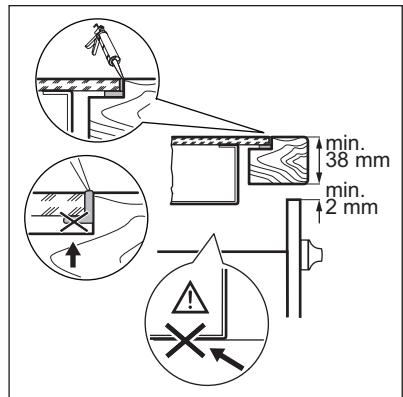
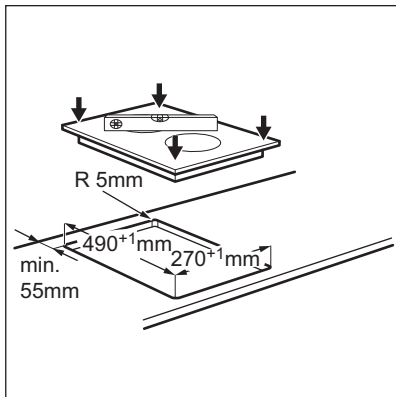

3.6 Instalação de mais de uma placa

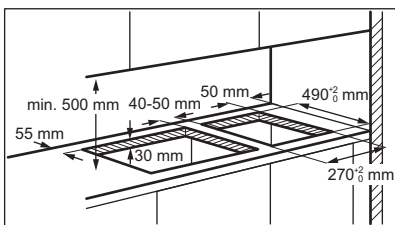

 **YouTube** www.youtube.com/electrolux
www.youtube.com/aeg

How to install your Electrolux
Domino Hob - Worktop installation



4. DESCRIÇÃO DO PRODUTO

4.1 Disposição da superfície de confeção

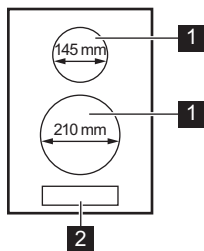



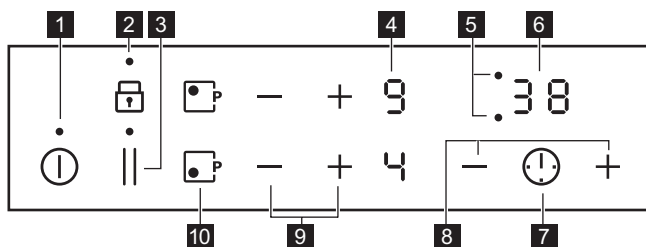

- 1 Zona de aquecimento de indução
- 2 Painel de comandos

4.2 Disposição do painel de controlo











Utilize os campos do sensor para controlar o aparelho. Os visores, indicadores e sons indicam as funções que estão em funcionamento.

Campo do sensor	Função	Comentário
1	ⓘ	ON/OFF Para activar e desactivar a placa.
2	🔒	Bloquear / Dispositivo de segurança para crianças Para bloquear/desbloquear o painel de comandos.
3		Pausa Para activar e desactivar a função.
4	- +	Indicador do grau de cozedura Para indicar o grau de cozedura.
5	-	Indicadores do temporizador das zonas de cozedura Apresenta a zona de cozedura para a qual está definido um tempo.
6	-	Visor do temporizador Para indicar o tempo em minutos.

Campo do sensor	Função	Comentário
7 	-	Para seleccionar a zona de cozedura.
8 	-	Para aumentar ou diminuir o tempo.
9 	-	Para seleccionar o grau de cozedura.
10 	PowerBoost	Para activar a função.

4.3 Indicadores de grau de aquecimento

Visor	Do ciclo
	A zona de confeção está desativada.
	A zona de confeção está ativada.
	Pausa ativo.
	PowerBoost ativo.
	Existe uma anomalia.
	OptiHeat Control (Indicador de calor residual de 3 níveis): continuar a cozinhar/manter quente/calor residual.
	Bloquear / Dispositivo de segurança para crianças funciona.
	O tacho não é adequado, é demasiado pequeno ou não há tacho na zona de confeção.
	Desligar automático ativo.

4.4 OptiHeat Control (Indicador de calor residual de 3 níveis)



AVISO!

 O calor residual pode provocar queimaduras.

Os indicadores mostram o nível do calor residual das zonas de confeção que está atualmente a usar. Os indicadores das zonas

de confeção adjacentes também podem acender-se, mesmo que não as esteja a usar.

As zonas de aquecimento de indução produzem o calor necessário para cozinhar directamente na base dos tachos. A vitrocerâmica é aquecida pelo calor dos tachos.

5. UTILIZAÇÃO DIÁRIA



AVISO!



Consulte os capítulos relativos à segurança.

5.1 Activar e desactivar

Toque em  durante 1 segundo para activar ou desactivar a placa.

5.2 Desligar automático

A função desactiva automaticamente a placa nas seguintes situações:





- Quando todas as zonas de cozedura estão desactivadas,
- Quando, após a activação da placa, não é definido qualquer grau de cozedura,
- Quando ocorrer um derrame ou quando for colocado algum objecto sobre o painel de comandos durante mais de 10 segundos (tacho, pano, etc.). É emitido um sinal sonoro e a placa desactiva-se. Retire o objecto ou limpe o painel de comandos.
- Quando a placa ficar demasiado quente (por exemplo, quando uma panela ferve até ficar sem água). Permita que a zona de cozedura arrefeça antes de utilizar novamente a placa.
- Quando utiliza tachos incorrectos. O símbolo  acende-se e a zona de cozedura é automaticamente desactivada após 2 minutos.
- Quando não desactiva uma zona de cozedura nem altera o grau de cozedura. Após algum tempo, a indicação  acende-se e a placa desactiva-se.

Relação entre o grau de cozedura e o tempo ao fim do qual a placa se desactiva:

Grau de confeção	A placa desactiva-se após
1 - 2	6 horas
3 - 4	5 horas
5	4 horas

Grau de confeção	A placa desactiva-se após
6 - 9	1.5 horas

5.3 Grau de cozedura



Toque em  para aumentar o grau de cozedura. Toque em  para diminuir o grau de cozedura. Toque em  e  simultaneamente para desactivar a zona de cozedura.

5.4 PowerBoost

Esta função disponibiliza mais potência para as zonas de confeção de indução. A função pode ser activada para uma zona de confeção de indução apenas por um curto período de tempo. Após esse tempo, a zona de confeção de indução muda automaticamente para o grau de aquecimento mais elevado.



Consulte o capítulo “Dados técnicos”.

Para ativar a função para uma zona de aquecimento: toque em .  acende-se.

Para desativar a função: toque em  ou .

5.5 Temporizador



- **Temporizador de contagem decrescente**

Pode utilizar esta função para definir a duração de uma simples sessão de cozedura.

Comece por seleccionar o nível de aquecimento para a zona de confeção e seleccione depois a função.

Para definir a zona de cozedura: toque repetidamente em  até aparecer o indicador de uma zona de cozedura.

Para ativar a função ou mudar o tempo:

toque em  ou  do temporizador para definir o tempo (00 - 99 minutos). Quando o indicador da zona de aquecimento começar a piscar, a contagem decrescente começa.

Para ver o tempo remanescente: toque em

 para definir a zona de cozedura. O indicador da zona de cozedura começa a piscar. O visor mostra o tempo restante.

Para desativar a função: toque em  para definir a zona de cozedura e, de seguida,

toque em . O tempo restante é contado para trás até **00**. O indicador da zona de cozedura desaparece.





Quando a contagem decrescente termina, soa um sinal acústico e **00** pisca. A zona de aquecimento é desactivada.



Para desligar o som: toque em .

• Conta-minutos

Pode utilizar esta função quando a placa está activa e as zonas de aquecimento estão inactivas. O visor apresenta  na área do nível de calor.

Para ativar a função: toque em  e, de seguida, toque em  ou  do temporizador para definir o tempo. Quando o tempo termina, soa um sinal acústico e **00** pisca.

Para desligar o som: toque em .

Para desativar a função: toque em  e, de seguida, toque em . O tempo restante é contado para trás até **00**.



Esta função não afeta o funcionamento das zonas de aquecimento.

5.6 Pausa

Esta função define todas as zonas de cozedura que funcionam na definição de aquecimento mais baixa.

Quando a função opera, todos os outros símbolos nos painéis de comando estão bloqueados.

A função não desativa as funções de temporizador.

Toque em  para ativar a função.



 acende-se. A definição de aquecimento é reduzida para 1.

Para desactivar a função, toque em . A definição anterior de aquecimento acende-se.

5.7 Bloquear

É possível bloquear o painel de comandos com zonas de confeção a funcionar. Isto impede uma alteração acidental da definição de aquecimento.

Comece por definir o grau de aquecimento.

Para ativar a função: toque em   acende durante 4 segundos. O temporizador permanece activo.

Para desativar a função: toque em . O mostrador apresenta a definição de aquecimento anterior.









Quando desativar a placa, também desativará esta função.





5.8 Dispositivo de segurança para crianças

Esta função evita o funcionamento acidental da placa.





Para ativar a função: ative a placa com . Não defina nenhum grau de aquecimento.



Toque em  durante 4 segundos.  acende. Desative a placa com .

Para desativar a função: ative a placa com . Não defina nenhum grau de aquecimento. Toque em  durante 4 segundos.  acende. Desative a placa com .

Para desativar a função por apenas um período de confeitão: ative a placa com .  acende. Toque em  durante 4 segundos. Defina o grau de aquecimento em menos de 10 segundos. Pode utilizar a placa. Quando desativar a placa com , a função fica novamente ativa.

5.9 OffSound Control (Desactivação e activação dos sons)

Desative a placa. Toque em  durante 3 segundos. O visor acende e apaga. Toque em  durante 3 segundos.  ou aparece . Toque no  da zona dianteira esquerda para seleccionar o seguinte:

-  - os sons ficam desactivados
 -  - os sons ficam activados
- Para confirmar a selecção, aguarde até que a placa se desactive automaticamente.

Quando a função está , pode ouvir os sons apenas quando:

- toca em 
- Conta-minutos chega ao fim
- Temporizador de contagem decrescente chega ao fim
- coloca algo sobre o painel de comandos.

5.10 Gestão de potência

- Todas as zonas de confeitão estão ligadas a uma fase. Consulte a ilustração.
- A função é activada quando a carga eléctrica total das zonas de confeitão excede a carga eléctrica máxima da fase.
- A função divide a potência entre duas zonas de confeitão.
- A função diminui a potência das restantes zonas de confeitão.
- O mostrador da definição de aquecimento das zonas reduzidas alterna entre a definição de aquecimento seleccionada e a definição de aquecimento reduzida. Após algum tempo, o mostrador da definição de aquecimento das zonas reduzidas fica na indicação de aquecimento reduzido.

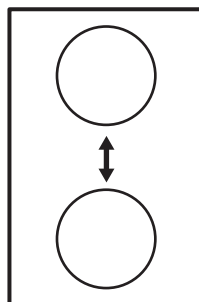

6. SUGESTÕES E DICAS



AVISO!

Consulte os capítulos relativos à segurança.

6.1 Tachos



Nas zonas de cozedura de indução, um campo eletromagnético forte cria calor rapidamente no tacho.

Utilize as zonas de cozedura de indução com tachos adequados.

- A base do tacho deve ser o mais espessa e plana possível.

- Certifique-se de que os fundos estão limpos e secos antes de os colocar na superfície da placa.
- Para evitar riscos, não deslize ou esfregue o recipiente no vidro cerâmico.

Material do tacho

- **correto:** ferro fundido, aço, aço esmaltado, aço inoxidável, fundo de multicamadas (com uma marcação correta de um fabricante).
- **incorreto:** alumínio, cobre, latão, vidro, cerâmica, porcelana.

Os tachos são adequados para uma placa de indução se:

- a água ferver muito rapidamente numa zona de cozedura definida para o nível de cozedura mais elevado.
- um íman puxa a base do tacho.

Dimensões dos tachos

- As zonas de cozedura de indução adaptam-se automaticamente à dimensão da base do tacho.
- A eficiência da zona de cozedura está relacionada com o diâmetro do tacho. Um tacho que tenha um diâmetro inferior ao mínimo indicado recebe apenas uma parte da potência gerada pela zona de cozedura.
- Por motivos de segurança e resultados de cozedura ideais, não utilize um tacho maior do que o indicado na "Especificação das zonas de cozedura". Evite manter o tacho perto do painel de comandos durante a sessão de cozedura. Isso pode afetar o funcionamento do painel de comandos ou ativar acidentalmente as funções da placa.



Consulte os "Dados técnicos".

6.2 Ruídos durante o funcionamento

Se ouvir:

- estalidos: o tacho é feito de diferentes materiais (construção multicamadas).

- assobio: está a utilizar a zona de cozedura com um nível elevado de potência e o tacho tem materiais diferentes (construção multicamadas).
- zumbido: está a utilizar um nível elevado de potência.
- cliques: ocorre comutação elétrica.
- sibilar, zunir: a ventoinha está a funcionar.

Os ruídos são normais e não indicam qualquer avaria.

6.3 Exemplos de modos de cozinhar

A correlação entre a definição de aquecimento de uma zona e o consumo de potência dessa zona de confeção não é linear. Quando a definição de aquecimento aumenta, o aumento do consumo de potência não é proporcional. Isto significa que uma zona de confeção no grau de aquecimento médio consome menos de metade da sua potência máxima.



Os dados da tabela servem apenas como referência.

Grau de confeção	Utilize para:	Tempo (min.)	Sugestões
1	Manter os alimentos cozinhados quentes.	conforme necessário	Coloque uma tampa no tacho.
1 - 2	Molho holandês, derreter: manteiga, chocolate, gelatina.	5 - 25	Misture regularmente.
1 - 2	Solidificar: omeletas fofas, ovos cozidos.	10 - 40	Cozer com a tampa.
2 - 3	Cozer arroz e pratos à base de leite em lume brando, aquecer refeições pré-cozinhadas.	25 - 50	Adicione, no mínimo, duas partes de líquido para uma parte de arroz e mexa os pratos à base de leite a meio do processo.
3 - 4	Cozer legumes, peixe e carne a vapor.	20 - 45	Adicione um par de colheres de sopa de líquido.
4 - 5	Cozer batatas a vapor.	20 - 60	Utilize, no máximo, ¼ l de água para 750 g de batatas.
4 - 5	Cozer grandes quantidades de alimentos, guisados e sopas.	60 - 150	Até 3 l de líquido mais os ingredientes.

Grau de confeção	Utilize para:	Tempo (min.)	Sugestões
6 - 7	Fritura ligeira: escalopes, cordon bleu de vitela, costeletas, rissóis, salsichas, figado, roux, ovos, panquecas, sonhos.	conforme necessário	Vire a meio do tempo.
7 - 8	Fritura intensa, batatas fritas, bifés do lombo, costeletas.	5 - 15	Vire a meio do tempo.
9	Ferver água, cozer massa, estufar carne (goulash, jardineira), batatas bem fritas.		
	Ferver grandes quantidades de água. A função PowerBoost está ativada.		

7. MANUTENÇÃO E LIMPEZA



AVISO!

Consulte os capítulos relativos à segurança.

7.1 Informações gerais

- Limpe a placa após cada utilização.
- Utilize sempre o acessório com a base limpa.
- Riscos ou manchas escuras na superfície não afectam o funcionamento da placa.
- Utilize um produto de limpeza especial adequado para a superfície da placa.
- Utilize um raspador especial para limpar o vidro.

7.2 Limpeza da placa

- **Remover imediatamente:** plástico derretido, película de plástico, açúcar e

alimentos com açúcar; caso contrário, a sujidade pode provocar danos na placa. Tenha cuidado para evitar queimaduras. Utilize um raspador especial para placas sobre a superfície de vidro em ângulo agudo e desloque a lâmina sobre a superfície.

- **Remover quando a placa tiver arrefecido o suficiente:** manchas de calcário, água ou gordura e descolorações nas partes metálicas brilhantes. Limpe a placa com um pano húmido e um detergente não abrasivo. Após a limpeza, seque a placa com um pano macio.
- **Remover a descoloração metálica brilhante:** utilize uma solução de água com vinagre e limpe a superfície de vidro com um pano.



8. RESOLUÇÃO DE PROBLEMAS





AVISO!

Consulte os capítulos relativos à segurança.

8.1 O que fazer se...

Problema	Causa possível	Solução
Não consegue ativar ou utilizar a placa.	A placa não está ligada à corrente elétrica ou não está corretamente ligada.	Verifique se a placa está corretamente ligada à corrente elétrica.
	O disjuntor está desligado.	Certifique-se de que o disjuntor é a causa da anomalia. Se o disjuntor disparar diversas vezes, contacte um electricista qualificado.
	Não configure o grau de aquecimento durante 10 segundos.	Ative novamente a placa e defina o grau de aquecimento em menos de 10 segundos.
	Tocou em 2 ou mais campos do sensor em simultâneo.	Toque em apenas um campo do sensor.
	Pausa activa.	Consulte "Utilização diária".
	Há água ou manchas de gordura no painel de comandos.	Limpe o painel de comandos.
É emitido um sinal acústico e a placa se desliga. É emitido um sinal acústico quando a placa se desliga.	Colocou alguma coisa sobre um ou mais campos do sensor.	Retire o objeto dos campos do sensor.
A placa se desliga.	Colocou alguma coisa sobre o campo do sensor  .	Retire o objeto do campo do sensor.
O indicador de calor residual não acende.	A zona não está quente porque foi ativada apenas por pouco tempo ou o sensor está danificado.	Se a zona tiver funcionado durante tempo suficiente para ficar quente, fale com o Serviço de após-venda.
O grau de aquecimento alterna entre dois níveis.	Gestão de potência ativa.	Consulte "Utilização diária".
Os campos do sensor ficam quentes.	O tacho é demasiado grande ou colocou-o demasiado perto dos comandos.	Coloque tachos grandes numa das zonas de aquecimento de trás, se possível.
Não há som quando toca nos campos do sensor do painel.	Os sons estão desativados.	Ativar os sons. Consulte "Utilização diária".
 acende-se.	Dispositivo de segurança para crianças ou Bloquear ativa.	Consulte "Utilização diária".
 acende-se.	Não existe tacho na zona.	Coloque um tacho na zona.
	O tacho não é adequado.	Utilize tachos adequados. Consulte "Sugestões e dicas".
	O diâmetro da base do tacho é demasiado pequeno.	Utilize um tacho com as dimensões corretas. Consulte os "Dados técnicos".

Problema	Causa possível	Solução
 e um número acendem-se.	A placa apresenta um erro.	Desative a placa e ative-a novamente após 30 segundos. Se  se ligar novamente, desligue a placa da corrente elétrica. Após 30 segundos, ligue a placa novamente. Se o problema continuar, entre em contacto com um Centro de Assistência Técnica Autorizado.
Pode ouvir um som constante.	A ligação eléctrica não está correcta.	Desligue a placa da corrente eléctrica. Peça a um electricista qualificado que verifique a instalação.

8.2 Se não conseguir encontrar uma solução...

Se não conseguir encontrar uma solução para o problema, contacte o seu fornecedor ou um Centro de Assistência Técnica Autorizado. Indique os dados da placa de características. Indique também o código de três letras da placa vitrocerâmica (no canto da superfície de vidro) e a mensagem de

erro apresentada. Certifique-se de que utilizou a placa correctamente. Caso contrário, a manutenção efectuada pelo Técnico do Serviço de Assistência ou pelo fornecedor não será gratuita, mesmo durante o período de garantia. As instruções relativas ao Centro de Assistência Técnica e as condições da garantia encontram-se no folheto da garantia.

9. DADOS TÉCNICOS

9.1 Especificações das zonas de cozedura

Zona de cozedura	Potência nominal (configuração de calor máximo) [W]	PowerBoost [W]	Duração máxima [min.] de PowerBoost	Diâmetro do tacho [mm]
Dianteira central	2300	3700	10	180 - 210
Traseira central	1400	2500	4	125 - 145

A potência das zonas de cozedura pode ser ligeiramente diferente dos dados indicados na tabela. Varia consoante o material e as dimensões do tacho.

Para resultados de confeção ideais, utilize um tacho com diâmetro não superior ao indicado na tabela.

9.2 Etiquetas fornecidas no saco de acessórios

Cole as etiquetas adesivas como indicado em baixo:

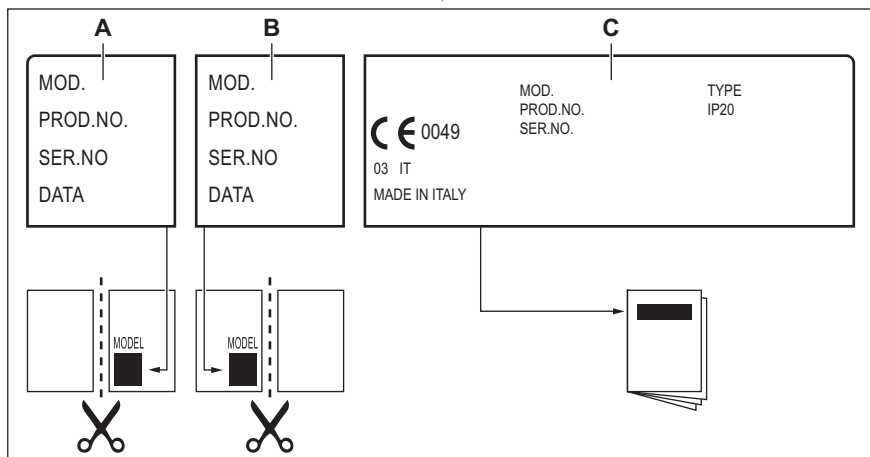

- A. Cole no Cartão de Garantia e envie esta parte (se aplicável).
- B. Cole no Cartão de Garantia e guarde esta parte (se aplicável).

- C. Cole no manual de instruções.

10. EFICIÊNCIA ENERGÉTICA

10.1 Informação do produto de acordo com EU 66/2014 válido apenas para o mercado da UE

Identificação do modelo	LIT30230C	
Tipo de placa	Placa encastrada	
Número de zonas de aquecimento	2	
Tecnologia de aquecimento	Indução	
Diâmetro das zonas de aquecimento circulares (Ø)	Dianteira central	21,0 cm
	Traseira central	14,5 cm
Consumo de energia por zona de aquecimento (EC electric cooking)	Dianteira central	188,9 Wh/kg
	Traseira central	183,4 Wh/kg
Consumo de energia da placa (EC electric hob)	186,2 Wh/kg	

EN 60350-2 - Aparelhos eléctricos domésticos para cozinhar - Parte 2: Placas - Métodos para medir o desempenho

10.2 Poupança de energia

Pode poupar energia todos os dias se adoptar as seguintes sugestões.

- Quando aquecer água, utilize apenas a quantidade necessária.
- Sempre que possível, coloque as tampas nos tachos.
- Coloque o tacho na zona de cozedura antes de a activar.

- Coloque os tachos mais pequenos nas zonas de cozedura mais pequenas.
- Centre o tacho na zona de cozedura.
- Pode utilizar o calor residual para manter os alimentos quentes ou derreter alimentos.

11. PREOCUPAÇÕES AMBIENTAIS

Recicle os materiais que apresentem o símbolo . Coloque a embalagem nos contentores indicados para reciclagem. Ajude a proteger o ambiente e a saúde pública através da reciclagem dos aparelhos eléctricos e electrónicos. Não elimine os

aparelhos que tenham o símbolo  juntamente com os resíduos domésticos. Coloque o produto num ponto de recolha para reciclagem local ou contacte as suas autoridades municipais.

NE GÂNDIM LA DVS

Vă mulțumim că ați achiziționat un aparat Electrolux. Ați ales un produs rezultat în urma a zeci de ani de experiență profesională și inovație. Ingenios și stilat, a fost conceput gândindu-vă la Dvs. Pentru ca să fiți asigurat că aveți toate cunoștințele necesare pentru obținerea unor rezultate extraordinare de fiecare dată când îl folosiți.

Bine ați venit la Electrolux.

Vizitați site-ul nostru pentru:



A găsi sfaturi privind utilizarea, broșuri, informații pentru depanare, service și reparații:

www.electrolux.com/support



A vă înregistra produsul pentru a beneficia de servicii mai bune:

www.registerelectrolux.com



A cumpăra accesorii, consumabile și piese de schimb originale pentru aparatul dvs.:

www.electrolux.com/shop

ASISTENȚĂ PENTRU CLIENȚI ȘI SERVICE

Utilizați întotdeauna piese de schimb originale.

Atunci când contactați Centrul nostru de service autorizat, asigurați-vă că aveți la dispoziție următoarele informații: Model, PNC, Număr de serie.

Informațiile pot fi găsite pe plăcuța cu date tehnice.

Avertisment / Atenție - Informații privind siguranța

Informații și sfaturi generale

Informații privind mediul înconjurător

Ne rezervăm dreptul asupra efectuării de modificări.

CUPRINS

1. INFORMAȚII PRIVIND SIGURANȚA.....	292
2. INSTRUCȚIUNI DE SIGURANȚĂ.....	295
3. INSTALAREA.....	297
4. DESCRIEREA PRODUSULUI.....	299
5. UTILIZAREA ZILNICĂ.....	301
6. INFORMAȚII ȘI SFATURI.....	303
7. ÎNGRIJIREA ȘI CURĂȚAREA.....	305
8. DEPANAREA.....	306
9. DATE TEHNICE.....	307
10. EFICIENȚĂ ENERGETICĂ.....	308
11. INFORMAȚII PRIVIND MEDIUL.....	309

1. INFORMAȚII PRIVIND SIGURANȚA

Înainte de instalarea și de utilizarea aparatului, citiți cu atenție instrucțiunile furnizate. Producătorul nu este responsabil

pentru nicio vătămare sau daună rezultată din instalarea sau utilizarea incorectă. Păstrați permanent instrucțiunile într-un loc sigur și accesibil pentru o consultare ulterioară.

1.1 Siguranța copiilor și a persoanelor vulnerabile

- Acest aparat poate fi utilizat de copiii cu vârsta mai mare de 8 ani, de persoanele cu capacități fizice, senzoriale sau mentale reduse sau de persoanele fără cunoștințe sau experiență doar sub supraveghere sau după o scurtă instruire care să le ofere informațiile necesare despre utilizarea sigură a aparatului și să le permită să înțeleagă pericolele la care se expun.
- Copiii cu vârsta între 3 și 8 ani și persoanele cu dizabilități profunde și complexe nu trebuie lăsate să se apropie de aparat dacă nu sunt supravegheate permanent.
- Copiii cu vârsta mai mică de 3 ani nu trebuie lăsați să se apropie de aparat dacă nu sunt supravegheați permanent.
- Nu lăsați copiii să se joace cu aparatul.
- Nu lăsați ambalajele la îndemâna copiilor și aruncați-le conform reglementărilor.
- AVERTISMENT: Nu lăsați copiii și animalele să se apropie de aparat atunci când acesta este în funcțiune sau când se răcește. Părțile accesibile devin fierbinți în timpul funcționării.
- Dacă aparatul are un dispozitiv de siguranță pentru copii, acesta trebuie activat.
- Copiii nu vor realiza curățarea sau întreținerea realizată de utilizator asupra aparatului fără a fi supravegheați.

1.2 Aspecte generale privind siguranța

- AVERTISMENT: Aparatul și părțile accesibile ale acestuia devin fierbinți pe durata utilizării. Aveți grijă să nu atingeți elementele de încălzire.
- AVERTISMENT: Gătirea neasistată la plită folosind grăsimi sau ulei poate fi periculoasă și poate provoca un incendiu.

- Nu încercați NICIODATĂ să stingeți focul cu apă. Opriți aparatul și acoperiți flacăra cu un capac sau cu o pătură anti-incendiu.
- ATENȚIE: Aparatul nu trebuie să fie alimentat de la un dispozitiv de comutare extern, cum ar fi un temporizator, și nu trebuie conectat la un circuit care este cuplat și decuplat în mod regulat de rețea.
- ATENȚIE: Procesul de gătit trebuie supravegheat. Un proces de gătit pe termen scurt trebuie supravegheat permanent.
- AVERTISMENT: Pericol de incendiu: Nu depozitați nimic pe suprafețele de gătit.
- Obiectele de metal, de ex. cuțitele, furculițele, lingurile și capacele nu trebuie puse pe suprafața plitei, deoarece se pot înfierbânta.
- Nu folosiți aparatul înainte de a-l instala în structura încastrată.
- Nu folosiți un aparat de curățat cu abur pentru a curăța aparatul.
- După utilizare, stingeți elementul plitei cu ajutorul butonului și nu lăsați această operațiune în sarcina detectorului de vase.
- Dacă suprafața ceramică / de sticlă este crăpată, opriți aparatul și deconectați-l de la sursa de alimentare. În cazul în care aparatul este conectat direct la sursa de alimentare folosind cutia de conexiuni, scoateți siguranța pentru a deconecta aparatul de la sursa de curent. În ambele cazuri, contactați Centrul de service autorizat.
- În cazul în care cablul de alimentare este deteriorat, acesta trebuie înlocuit de producător, de un service autorizat sau de persoane cu o calificare similară pentru a se evita pericolul.
- AVERTISMENT: Folosiți doar opritoare realizate de producătorul aparatului de gătit sau indicate de producătorul aparatului în instrucțiunile de utilizare ca fiind

adecvate sau opritoare incluse în aparat. Utilizarea unor opritoare neadecvate poate produce accidente.

2. INSTRUCȚIUNI DE SIGURANȚĂ

2.1 Instalarea



AVERTISMENT!

Doar o persoană calificată trebuie să instaleze acest aparat.



AVERTISMENT!

Pericol de vătămare personală sau deteriorare a aparatului.

- Îndepărtați toate ambalajele.
- Dacă aparatul este deteriorat, nu îl instalați sau utilizați.
- Urmați instrucțiunile de instalare furnizate împreună cu aparatul.
- Respectați distanțele minime față de alte aparate și corpuri de mobilier.
- Aveți întotdeauna grijă când mutați aparatul deoarece acesta este greu. Folosiți întotdeauna mânuși de protecție și încălțăminte închisă.
- Închideți etanș suprafețele tăiate cu un agent de etanșare pentru ca umezeala să nu umfle materialul.
- Protejați partea de jos a aparatului de abur și umezeală.
- Nu așezați aparatul lângă o ușă sau sub o fereastră. Astfel, vasele fierbinți de pe aparat nu vor cădea atunci când ușa sau fereastra va fi deschisă.
- Dacă aparatul este așezat deasupra unor sertare, verificați dacă spațiul dintre partea de jos a aparatului și sertarul de sus este suficient pentru a permite circulația aerului.
- Baza aparatului poate deveni fierbinte. Instalați sub aparat un panou de separare realizat din furnir, material pentru cabinete de bucătărie sau alte materiale neinflamabile pentru a împiedica accesul la bază.
- Panoul de separare trebuie să acopere complet zona de sub plită.
- Verificați dacă spațiul de ventilație de 2 mm, dintre blatul de lucru și partea frontală a unității inferioare, este liber.

Garanția nu acoperă daunele cauzate de lipsa spațiului adecvat pentru ventilație.

2.2 Conexiunea electrică



AVERTISMENT!

Pericol de incendiu și electrocutare.

- Toate conexiunile electrice trebuie realizate de către un electrician calificat.
- Aparatul trebuie legat la o priză cu împământare.
- Înainte de a efectua orice tip de operație, asigurați-vă că ați deconectat aparatul de la sursa de curent.
- Asigurați-vă că parametrii de pe plăcuța cu date tehnice sunt compatibili cu valorile nominale ale sursei de alimentare.
- Verificați dacă aparatul a fost instalat corect. Cablurile de alimentare electrică și ștecherile (dacă există) slăbite sau incorecte pot să provoace încălzirea excesivă a terminalului.
- Folosiți un cablu adecvat pentru alimentarea electrică.
- Nu permiteți încălcirea cablurilor electrice.
- Verificați dacă este instalată protecția la electrocutare.
- Folosiți o clemă pentru reducerea tensionării cablului.
- Nu lăsați cablul de alimentare sau ștecherul (dacă există) să atingă aparatul fierbinte sau vase fierbinți atunci când conectați aparatul la prizele din vecinătate.
- Nu folosiți prize multiple și cabluri prelungitoare.
- Procedați cu atenție pentru a nu deteriora ștecherul (dacă există) sau cablul de alimentare electrică. Contactați Centrul nostru de service autorizat sau un electrician pentru a schimba un cablu de alimentare deteriorat.
- Protecția la electrocutare a pieselor aflate sub tensiune și izolate trebuie fixată astfel

încât să nu permită scoaterea ei fără folosirea unor unelte.

- Introduceți ștecherul în priză numai după încheierea procedurii de instalare. Asigurați accesul la priză după instalare.
- Dacă priza de curent prezintă jocuri, nu conectați ștecherul.
- Nu trageți de cablul de alimentare pentru a scoate din priză aparatul. Trageți întotdeauna de ștecher.
- Folosiți doar dispozitive de izolare adecvate: întrerupătoare pentru protecția liniei, siguranțe (siguranțe înfiletabile scoase din suport), contactori și declanșatori la protecția de împământare.
- Instalația electrică trebuie să fie prevăzută cu un dispozitiv de izolare, care să vă permită să deconectați aparatul de la rețea la toți polii. Dispozitivul izolator trebuie să aibă o deschidere între contacte de cel puțin 3 mm.

2.3 Modul de utilizare



AVERTISMENT!

Pericol de vătămare, arsuri și electrocutare.

- Scoateți toate ambalajele, etichetele și foliile de protecție (dacă există) înainte de prima utilizare.
- Acest aparat este destinat exclusiv pentru uz casnic.
- Nu modificați specificațiile acestui aparat.
- Nu blocați fantele de ventilație.
- Nu lăsați aparatul nesupravegheat în timpul funcționării.
- După fiecare utilizare, opriți zona de gătit.
- Nu vă bazați pe detectorul de vas.
- Nu puneți tacâmuri sau capace de oale pe zonele de gătit. Acestea pot deveni fierbinți.
- Nu acționați aparatul având mâinile umede sau când acesta este în contact cu apa.
- Nu utilizați aparatul ca suprafață de lucru sau ca loc de depozitare.
- Dacă suprafața aparatului este crăpată, deconectați imediat aparatul de la rețeaua electrică. Procedați astfel pentru a preveni electrocutarea.
- Utilizatorii cu stimulator cardiac trebui să păstreze o distanță de minim 30 de cm

față de zonele de gătit prin inducție atunci când aparatul este în funcțiune.

- Când puneți alimente în ulei fierbinte, pot să sară stropi.



AVERTISMENT!

Pericol de incendiu și explozie

- Grăsimile și uleiul, atunci când sunt încălzite, pot elibera vapori inflamabili. Țineți flăcările sau obiectele încălzite departe de grăsimi și uleiuri atunci când gătiți.
- Vaporii pe care îi eliberează uleiul foarte fierbinte pot să se aprindă spontan.
- Uleiul folosit, care conține resturi de mâncare, poate lua foc la temperaturi mai mici decât uleiul care este utilizat pentru prima dată.
- Produsele inflamabile sau obiectele umezite cu produse inflamabile nu trebuie introduse în aparat, nici puse adiacent sau deasupra acestuia.



AVERTISMENT!

Pericol de deteriorare a aparatului.

- Nu țineți vase pe panoul de comandă.
- Nu puneți un capac fierbinte pe suprafața de sticlă a plitei.
- Aveți grijă să nu se evaporeze tot lichidul din vase.
- Procedați cu atenție pentru a nu lăsa obiecte sau vase să cadă pe aparat. Suprafața poate fi deteriorată.
- Nu activați zonele de gătit dacă pe acestea nu se află vase sau vasele sunt goale.
- Nu puneți folie din aluminiu pe aparat.
- Vasele realizate din fontă, aluminiu sau cu bazele deteriorate pot zgâria suprafața din sticlă / vitroceramică. Ridicați întotdeauna aceste obiecte atunci când trebuie să le mutați pe plita de gătit.
- Acest aparat poate fi utilizat numai pentru gătit. Nu trebuie utilizat în alte scopuri, de exemplu pentru încălzirea camerei.

2.4 Îngrijirea și curățarea

- Curățați regulat aparatul pentru a preveni deteriorarea materialului de la suprafață.
- Înainte de curățare, opriți cuptorul și lăsați-l să se răcească.

- Nu folosiți apă pulverizată și abur pentru curățarea aparatului.
- Curățați aparatul cu o lavetă moale, umedă. Utilizați numai detergenți neutri. Nu folosiți produse abrazive, bureți abrazivi, solvenți sau obiecte metalice.

2.5 Serviciul de asistență tehnică

- Pentru a repara aparatul contactați Centrul de service autorizat. Utilizați doar piese de schimb originale.
- Referitor la becul (becurile) din acest produs și becurile de schimb vândute separat: Aceste becuri sunt concepute pentru a suporta situațiile fizice extreme din aparatele electrocasnice, cum ar fi cele de temperatură, vibrație, umiditate sau au rolul de a semnaliza informații privitoare la starea operațională a aparatului. Acestea nu sunt destinate

utilizării în alte aplicații și nu sunt adecvate pentru iluminarea camerelor din locuință.

2.6 Gestionarea deșeurilor după încheierea ciclului de viață al aparatului



AVERTISMENT!

Pericol de vătămare sau sufocare.

- Contactați autoritatea locală pentru informații privind aruncarea adecvată a acestui aparat.
- Deconectați aparatul de la sursa de alimentare electrică.
- Tăiați cablul de alimentare electrică chiar de lângă aparat și aruncați-l.

3. INSTALAREA



AVERTISMENT!

Consultați capitolele privind siguranța.

3.1 Înaintea instalării

Înaintea instalării plitei, notați informațiile de mai jos aflate pe plăcuța cu date tehnice. Plăcuța cu datele tehnice se află pe partea inferioară a plitei.

Model
 Numărul produsului
 (PNC)
 Numărul de serie

3.2 Plitele încorporate

Utilizați plite încorporate numai după ce asamblați plita în unități de mobilier și suprafețe de lucru ce corespund standardelor.

3.3 Cablu electric de legătură între unități

- Plita este furnizată cu un cablu de conectare.

- Pentru a înlocui cablul de alimentare deteriorat, folosiți următorul tip de cablu: H05V2V2-F care rezistă la o temperatură de 90 °C sau mai ridicată. Adresați-vă Centrului de service local.

3.4 Prinderea garniturii - Instalarea pe blat

1. Curățați blatul în jurul zonei decupate.
2. Prindeți garnitura de etanșare de 2x6 mm furnizată în jurul părții inferioare a plitei, de-a lungul marginii suprafeței vitroceramice. Nu o întindeți. Asigurați-vă că poziționarea capetelor garniturii se face în mijlocul unei laturi a plitei.
3. Lăsați în plus câțiva milimetri când tăiați garnitura de etanșare la lungimea dorită.
4. Uniți ambele capete ale garniturii.

3.5 Asamblarea

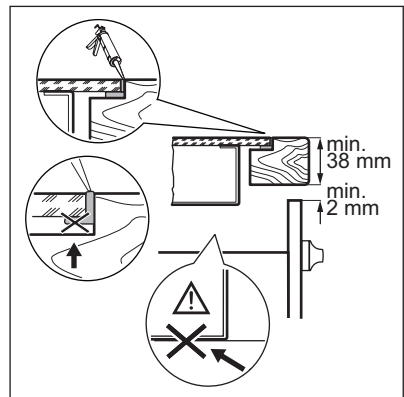
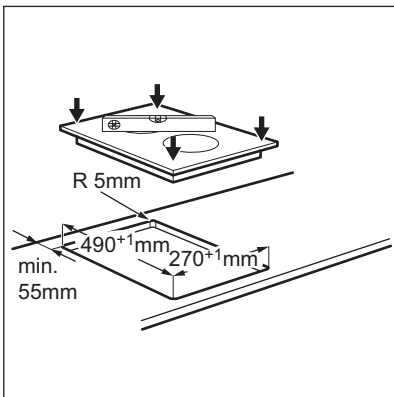
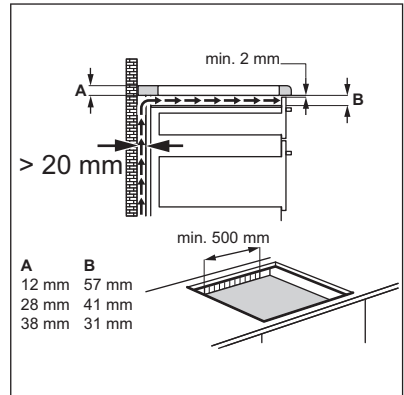
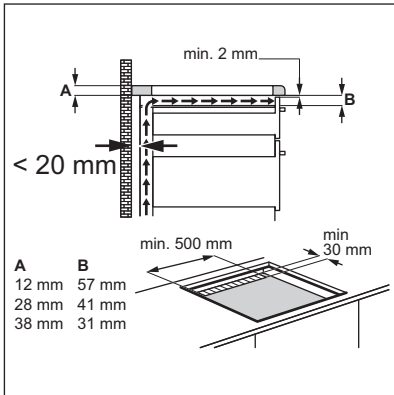
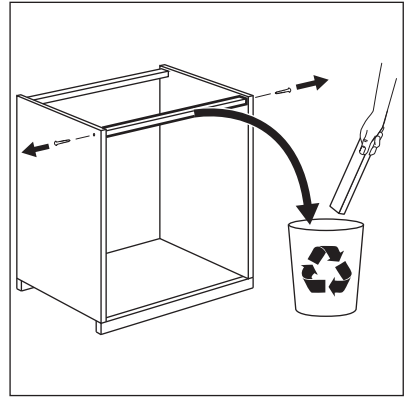
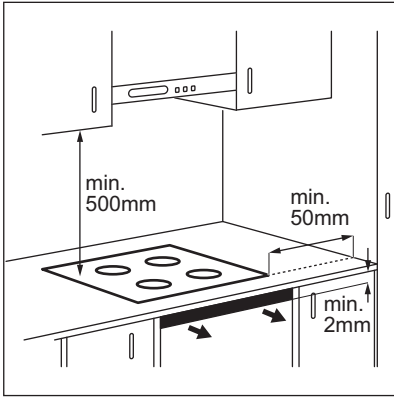

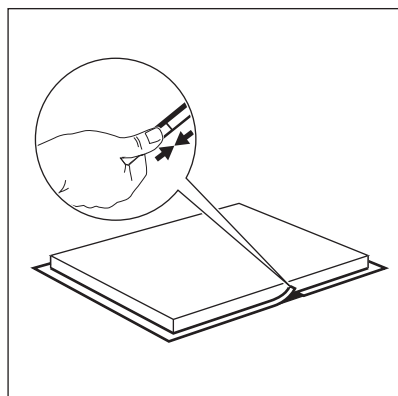
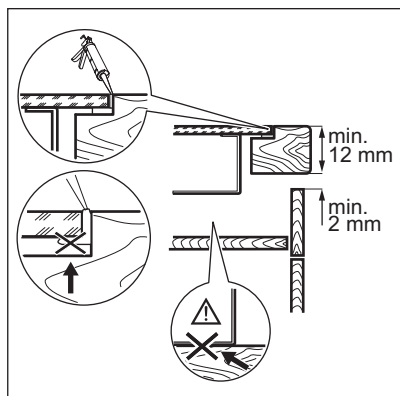

3.6 Instalarea mai multor plite

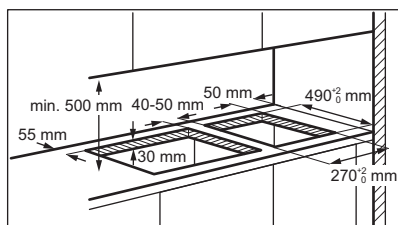

 **YouTube** www.youtube.com/electrolux
www.youtube.com/aeg

How to install your Electrolux
 Domino Hob - Worktop installation



4. DESCRIEREA PRODUSULUI

4.1 Aranjarea suprafeței de gătire

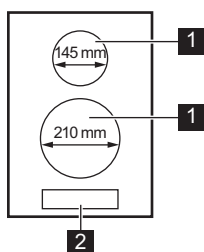

- 1** Zonă de gătit cu inducție
- 2** Panou de comandă

4.2 Configurația panoului de comandă

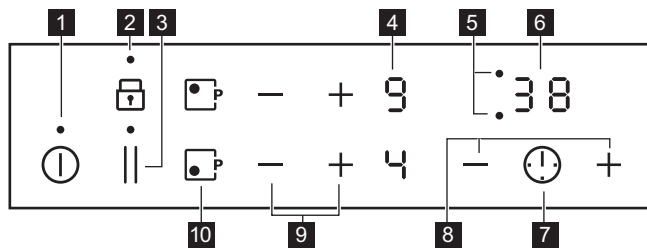

Folosii câmpurile cu senzori pentru controlul aparatului. Afișajele, indicatoarele și semnalele sonore indică funcțiile active.

Câmp cu senzor	Funcție	Comentariu
1		PORNIT / SFARSIT Pentru activarea și dezactivarea plitei.
2		Blocare / Dispozitivul de siguranță pentru copii Pentru blocarea / deblocarea panoului de comandă.
3		Pauză Pentru a activa și a dezactiva funcția.
4	-	Afișajul nivelului de căldură Pentru a afișa nivelul de căldură.
5	-	Indicatoarele cronometrelor zonelor de gătit Indică zona pentru care setați timpul.
6	-	Afișajul cronometrului Pentru a afișa durata în minute.
7		- Pentru selectarea zonei de gătit.
8	+ / -	- Pentru a crește sau a descrește durata.
9	+ / -	- Pentru a seta nivelul de căldură.
10		PowerBoost Pentru a activa funcția.

4.3 Afișaje niveluri de gătit

Afișajul	Descriere
	Zona de gătit este dezactivată.
-	Zona de gătit funcționează.
	Pauză funcționează.
	PowerBoost funcționează.

Afișajul	Descriere
+ cifră	Există o defecțiune.
/ /	OptiHeat Control (Indicator de căldură reziduală cu 3 trepte): continuare gătire / menține cald / căldură reziduală.
L	Blocare / Dispozitivul de siguranță pentru copii funcționează.
F	Pe zona de gătit se află un vas incorect, prea mic sau niciun vas.
-	Oprirea automată funcționează.

4.4 OptiHeat Control (Indicator de căldură reziduală cu 3 trepte)



AVERTISMENT!

/ / Pericol de arsuri din cauza căldurii reziduale.

Indicatorii prezintă nivelul de căldură reziduală pentru zonele de gătit pe care le

folosiți în acel moment. Indicatoarele se pot aprinde și pentru zonele de gătit învecinate chiar dacă nu le folosiți.

Zonele de gătit prin inducție produc căldura necesară pentru gătire direct în baza vasului. Suprafața vitroceramică se încălzește de la căldura a vaselor.

5. UTILIZAREA ZILNICĂ



AVERTISMENT!

Consultați capitolele privind siguranța.

5.1 Activarea și dezactivarea

Atingeți timp de 1 secundă pentru a activa sau dezactiva plita.

5.2 Oprirea automată

Funcția dezactivează automat plita dacă:

- toate zonele de gătit sunt dezactivate,
- nu setați nivelul de căldură după activarea plitei,
- ați vărsat ceva sau ați pus ceva pe panoul de comandă pentru mai mult de 10 secunde (o tigaie, o lavetă etc.). Este emis un semnal acustic și plita se dezactivează. Îndepărtați obiectul sau curățați panoul de comandă.
- plita se înfierbântă prea tare (de ex. când s-a evaporat tot lichidul dintr-o tigaie). Lăsați zona de gătit să se răcească înainte de a utiliza plita din nou.

- folosiți vase neadecvate. Se aprinde simbolul F, iar zona de gătit se dezactivează automat după 2 minute.
- nu dezactivați o zonă de gătit sau nu modificați nivelul de căldură. După un timp se aprinde - , iar plita se dezactivează.

Relația între nivelul de căldură și durata după care plita se dezactivează:

Nivel de căldură	Plita se dezactivează după
1 - 2	6 ore.
3 - 4	5 ore.
5	4 ore.
6 - 9	1,5 ore

5.3 Nivelul de căldură



Atingeți + pentru a crește nivelul de căldură. Atingeți - pentru a reduce nivelul

de căldură. Atingeți **+** și **—** în același timp pentru a dezactiva zona de gătit.

5.4 PowerBoost

Această funcție oferă putere suplimentară zonelor de gătit prin inducție. Funcția poate fi activată exclusiv pentru zona de gătit prin inducție doar pentru o perioadă limitată de timp. După această perioadă, zona de gătit prin inducție comută automat înapoi la cel mai ridicat nivel de căldură.

 Consultați capitolul „Date tehnice”.

Pentru activarea funcției pentru o zonă de gătit: atingeți .  se aprinde.

Pentru a dezactiva funcția: atingeți  sau **—**.

5.5 Cronometru

• **Cronometru cu numărătoare inversă**
Puteți folosi această funcție pentru a seta durata unei singure sesiuni de gătit.

Mai întâi setați nivelul de căldură pentru zona de gătit, după aceea setați funcția.

Alegerea zonei de gătit: atingeți  în mod repetat până când apare indicatorul zonei de gătit.

Pentru a activa funcția sau modifica

timpul: atingeți **+** sau **—** de la cronometru pentru a seta timpul (00 - 99 minute). Atunci când indicatorul zonei de gătit se aprinde intermitent, timpul este numărat descrescător.

Pentru a verifica timpul rămas: atingeți  pentru a seta zona de gătit. Indicatorul zonei de gătit începe să clipească. Afișajul indică timpul rămas.

Pentru a dezactiva funcția: atingeți  pentru a seta zona de gătit și apoi atingeți **—**. Intervalul de timp rămas descresște până la **00**. Indicatorul zonei de gătit dispare.

 La încheierea numărătorii inverse, clipește **00** și este emis un semnal sonor. Zona de gătit este dezactivată.

Pentru oprirea sunetului: atingeți .

• Cronometru

Puteți utiliza această funcție atunci când plita este activată și zonele de gătit nu funcționează. Afișajul nivelului de căldură indică .

Pentru a activa funcția: atingeți  și apoi atingeți **+** sau **—** de la cronometru pentru a seta timpul. La încheierea duratei, clipește **00** și este emis un semnal sonor.

Pentru oprirea sunetului: atingeți .

Pentru a dezactiva funcția: atingeți  și după aceea atingeți **—**. Intervalul de timp rămas descresște până la **00**.

 Funcția nu are nici o influență asupra funcționării zonelor de gătit.

5.6 Pauză

Această funcție setează toate zonele de gătit care funcționează la cel mai redus nivel de căldură.

Atunci când funcția este activă, toate celelalte simboluri de pe panourile de comandă sunt blocate.

Funcția nu oprește funcțiile cu cronometru.

Pentru activarea funcției atingeți .



 se aprinde. Nivelul de căldură este redus la 1.

Pentru a dezactiva funcția, atingeți . Se activează nivelul de căldură precedent.

5.7 Blocare

Puteți bloca panoul de comandă când zonele de gătit sunt utilizate. Previne modificarea accidentală a nivelului de gătit.

Setați mai întâi nivelul căldurii.

Pentru a activa funcția: atingeți   se aprinde pentru 4 secunde. Cronometrul rămâne pornit.



Pentru a dezactiva funcția: atingeți . Se activează nivelul anterior de căldură.





Când dezactivați plita se dezactivează și această funcție.

5.8 Dispozitivul de siguranță pentru copii



Această funcție împiedică utilizarea accidentală a plitei.

Pentru a activa funcția: activați plita cu . Nu setați niciun nivel de căldură. Atingeți  timp de 4 secunde.  se aprinde.

Dezactivați plita cu .

Pentru a dezactiva funcția: activați plita cu . Nu setați niciun nivel de căldură. Atingeți  timp de 4 secunde.  se aprinde.





Dezactivați plita cu .



Pentru a anula funcția pentru doar o singură gătire: activați plita cu .  se aprinde. Atingeți  timp de 4 secunde.

Reglați nivelul de căldură în decurs de 10 secunde. Puteți utiliza plita. Când dezactivați plita cu , funcția este activă din nou.

5.9 OffSound Control (Dezactivarea și activarea semnalelor sonore)

Dezactivați plita. Atingeți  timp de 3 secunde. Afișajul se aprinde și se stinge.

Atingeți  timp de 3 secunde. Se afișează  sau . Atingeți  de pe zona din față stânga pentru a alege una dintre următoarele opțiuni:

-  - sunetele sunt dezactivate
-  - sunetele sunt activate

Pentru a confirma selecția, așteptați până când plita se dezactivează automat.

Atunci când această funcție este setată la  puteți auzi semnalele sonore doar atunci când:

- atingeți 
- Cronometru scade
- Cronometru cu numărătoare inversă scade
- puneți ceva pe panoul de comandă.

5.10 Management putere

- Toate zonele de gătit sunt conectate la o fază. Consultați imaginea.
- Funcția se activează atunci când sarcina electrică totală a zonelor de gătit depășește sarcina electrică maximă a fazei.
- Funcția împarte puterea între zonele de gătit.
- Funcția scade puterea la celelalte zone de gătit.
- Afișajul nivelului căldurii de la zonele reduse alternează între nivelul de căldură ales și nivelul de căldură redus. După un timp, afișajul nivelului căldurii de la zonele reduse rămâne aprins pe nivelul de căldură redus.

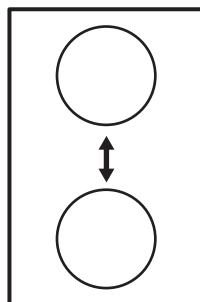

6. INFORMAȚII ȘI SFATURI



AVERTISMENT!
Consultați capitolele privind siguranța.

6.1 Vase de gătit



Pentru zonele de gătit prin inducție, un câmp electromagnetic puternic creează foarte rapid căldura în vasul de gătit.

Folosii zonele de gătit prin inducție cu vase adecvate.

- Baza vasului trebuie să fie cât mai groasă și cât mai plată posibil.
- Asigurați-vă că bazele vaselor sunt curate și uscate înainte de a le pune pe suprafața plitei.
- Pentru a evita zgârierea, nu glisați sau frecăți vasul pe sticla vitroceramică.

Materialul vaselor de gătit

- **corect:** fontă, oțel, oțel emailat, oțel inoxidabil, bază cu mai multe straturi (cu un marcaj corect de la producător).
- **incorect:** aluminiu, cupru, alamă, sticlă, ceramică, porțelan.

Vasele sunt adecvate pentru o plită cu inducție dacă:

- apa fierbe foarte repede pe o zonă setată la nivelul de căldură maxim.
- un magnet trage de baza vasului.

Dimensiunile vaselor

- Zonele de gătit prin inducție se adaptează automat la dimensiunea bazei vasului.
- Eficiența zonei de gătit depinde de diametrul vasului. Vasele cu diametre mai mici decât cea minimă primesc numai parțial puterea generată de zona de gătit.
- Din motive de siguranță și pentru rezultate optime la gătire, nu utilizați vase

mai mari decât cele indicate în „Specificațiile zonelor de gătit”. Evitați să țineți vasul aproape de panoul de comandă în timpul gătirii. Acest lucru poate afecta funcționarea panoului de comandă sau poate activa accidental funcțiile plitei.



Consultați „Date tehnice”.

6.2 Zgomotul pe durata funcționării

Dacă auziți:

- zgomot de crăpături: vasul este făcut din materiale diferite (o construcție „sandviș”).
- sunet ca un fluierat: folosiți o zonă de gătit cu nivel ridicat de putere, iar vasul este făcut din materiale diferite (o construcție „sandviș”).
- zumzet: folosiți un nivel ridicat de putere.
- pocnituri: apare procese de comutare electrică.
- șuierat, bâzâit: funcționează ventilatorul.

Zgomotele sunt normale și nu indică nicio defecțiune a plitei.

6.3 Exemple de gătit

Corelația dintre nivelul de căldură al unei zone și consumul său de curent nu este liniară. Creșterea nivelului de căldură nu este direct proporțională cu creșterea consumului de curent. Aceasta înseamnă că o zonă de gătit cu nivelul mediu de căldură consumă sub jumătate din puterea sa maximă.



Datele din tabel sunt doar orientative.

Nivel de căldură	Utilizare pentru:	Durată (min)	Recomandări
1	Menținerea la cald a alimentelor gătite.	conform necesităților	Puneți un capac pe vas.
1 - 2	Sos olandez, topit: unt, ciocolată, gelatină.	5 - 25	Amestecați din când în când.
1 - 2	Solidificare: omlete pufoase, ouă ochiuri.	10 - 40	Gătiți cu capacul pus.

Nivel de căldură	Utilizare pentru:	Durată (min)	Recomandări
2 - 3	Fierberea înăbușită a orezului și a mâncărilor care conțin lapte, încălzirea alimentelor preparate.	25 - 50	Adăugați minim de două ori mai mult lichid decât orez, amestecați la jumătatea procedurii mâncărilor care conțin lapte.
3 - 4	Pentru a găti la aburi legume, pește, carne.	20 - 45	Adăugați câteva linguri de lichid.
4 - 5	Cartofi gătiți la abur.	20 - 60	Utilizați maxim ¼ l de apă pentru 750 g de cartofi.
4 - 5	Gătirea unor cantități mai mari de alimente, tocane și supe.	60 - 150	Până la 3 l lichid plus ingrediente.
6 - 7	Prăjire ușoară: escalop, cordon bleu de vițel, șnițele, chiftele, cârnați, ficat, roux, ouă, clătite, gogoși.	conform necesităților	Întoarceți la jumătatea duratei de gătit.
7 - 8	Chifteluțe, mușchiuleț, fripturi bine prăjite.	5 - 15	Întoarceți la jumătatea duratei de gătit.
9	Pentru a fierbe apă, paste, pentru a prăji carnea la suprafață (gulaș, friptură înăbușită), pentru a prăji cartofi.		
	Pentru a fierbe cantități mari de apă. PowerBoost este activată.		

7. ÎNGRIJIREA ȘI CURĂȚAREA



AVERTISMENT!

Consultați capitolele privind siguranța.

7.1 Informații cu caracter general

- Curățați plita după fiecare întrebuințare.
- Utilizați întotdeauna vase cu baza curată.
- Zgârieturile sau petele închise la culoare de pe suprafața plitei nu au niciun efect asupra modului de funcționare al plitei.
- Folosiți un agent de curățare special, adecvat pentru suprafața plitei.
- Folosiți o racletă specială pentru sticlă.

7.2 Curățarea plitei

- **Înlăturați imediat:** plastic topic, folie de plastic, zahăr sau alimente care conțin

zahăr, în caz contrar mizeria poate deteriora plita. Aveți grijă să nu vă ardeți. Folosiți o racletă specială pe suprafața vitrată, la un unghi mare și îndepărtați resturile de pe suprafață.

- **Eliminați după ce plita s-a răcit suficient:** depuneri de calcar, pete de apă și de grăsime, decolorări metalice strălucitoare. Curățați plita cu o lavetă umedă și un detergent ne-abraziv. După curățare, ștergeți plita cu o lavetă moale.
- **Îndepărtați decolorarea metalică lucioasă:** folosiți o soluție cu apă și oțet și curățați suprafața de sticlă cu o lavetă.

8. DEPANAREA





AVERTISMENT!

Consultați capitolele privind siguranța.

8.1 Ce trebuie făcut dacă...

Problemă	Cauză posibilă	Soluție
Plita nu poate fi pornită sau utilizată.	Plita nu este conectată la o sursă electrică sau este conectată incorect.	Verificați dacă plita este conectată corect la priza electrică.
	Siguranța este arsă.	Verificați dacă siguranța este cauza defecțiunii. Dacă siguranța se arde în mod repetat, contactați un electrician calificat.
	Nu ați setați nivelul de căldură timp de 10 secunde.	Porniți plita din nou și setați nivelul de căldură în mai puțin de 10 secunde.
	Ați atins simultan două sau mai multe câmpuri cu senzor.	Atingeți doar un singur câmp cu senzor.
	Pauză funcționează.	Consultați „Utilizarea zilnică”.
Pe panoul de comandă este apă sau este acoperit cu stropi de grăsime.	Curățați panoul de comandă.	
Este emis un semnal acustic și plita se dezactivează. Când plita este dezactivată este emis un semnal acustic.	Ați pus ceva pe unul sau mai multe câmpuri cu senzor.	Îndepărtați obiectul de pe câmpurile cu senzor.
Plita se dezactivează.	Ați pus ceva pe câmpul cu senzor ①,	Îndepărtați obiectul de pe câmpul cu senzor.
Indicatorul de căldură reziduală nu se aprinde.	Zona nu este fierbinte pentru că a fost utilizată numai o scurtă perioadă de timp sau senzorul s-a defectat.	Dacă zona a funcționat suficient de mult pentru a fi fierbinte, apălați la un Centru de service autorizat.
Nivelul de căldură se schimbă între două niveluri.	Management putere funcționează.	Consultați „Utilizarea zilnică”.
Câmpurile cu senzori devin încinse.	Vasul este prea mare sau l-ați pus prea aproape de butoane.	Puneți vasele mari pe zonele din spate, dacă este posibil.
Nu există sunet atunci când atingeți câmpurile cu senzor ale panoului.	Sunetele sunt dezactivate.	Activați sunetele. Consultați „Utilizarea zilnică”.
se aprinde.	Dispozitivul de siguranță pentru copii sau Blocare funcționează.	Consultați „Utilizarea zilnică”.
se aprinde.	Pe zonă nu există niciun vas.	Puneți vasele pe zonă.
	Vasul este nepotrivit.	Folosiți vase adecvate. Consultați „Informații și sfaturi”.

Problemă	Cauză posibilă	Soluție
	Diametrul bazei vasului este prea mic pentru zona respectivă.	Folosiți vase de gătit cu dimensiuni corecte. Consultați „Date tehnice”.
 și se aprinde un număr.	Plita prezintă o eroare.	Dezactivați plita și activați-o din nou după 30 de secunde. Dacă  se aprinde din nou, deconectați plita de la rețeaua electrică. După 30 de secunde, conectați din nou plita. Dacă problema continuă să apară, apălați un Centru de service autorizat
Se aude un bip constant.	Conexiunea electrică nu este corectă.	Deconectați plita de la rețeaua electrică. Cereți unui electrician calificat să verifice instalația.

8.2 Dacă nu găsiți o soluție...

Dacă nu puteți găsi singur o soluție la problemă, adresați-vă comerciantului sau unui Centru de service autorizat. Furnizați informațiile de pe plăcuța cu date tehnice. Menționați și codul format din trei caractere pentru vitroceramică (se află în colțul suprafeței de sticlă) și mesajul de eroare

care apare. Verificați dacă ați utilizat plita corect. În caz contrar, trebuie să plătiți intervenția tehnicianului de la centrul de service sau a comerciantului, chiar și în perioada de garanție. Instrucțiunile cu privire la centrele de service și condițiile de garanție se găsesc în broșura de garanție.

9. DATE TEHNICE

9.1 Specificațiile zonei de gătire

Zonă de gătire	Putere nominală (setare de încălzire maximă) [W]	PowerBoost [W]	PowerBoost durata maximă [min]	Diametrul vasului [mm]
Mijloc față	2300	3700	10	180 - 210
Mijloc spate	1400	2500	4	125 - 145

Puterea zonelor de gătire poate diferi cu valori foarte mici față de datele din tabel. Aceasta se modifică în funcție de materialul și dimensiunile vasului.

Pentru rezultate optime la gătire, folosiți vase care nu sunt mai mari decât diametrul specificat în tabel.

9.2 Etichete furnizate împreună cu punga de accesorii

Lipiți etichetele adezive conform indicațiilor de mai jos:

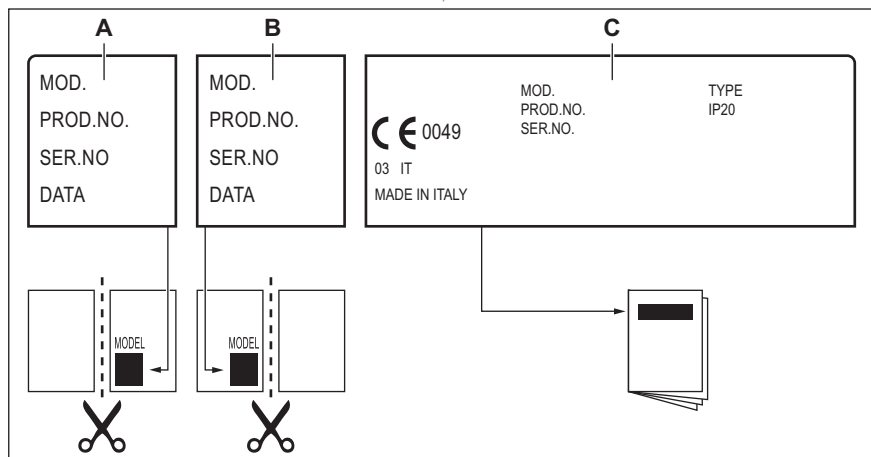

- A. Lipiți pe certificatul de garanție și trimiteți acest exemplar (dacă există).
- B. Lipiți pe certificatul de garanție și păstrați acest exemplar (dacă există).
- C. Lipiți pe manualul de instrucțiuni.

10. EFICIENȚĂ ENERGETICĂ

10.1 Informații despre produs în conformitate cu EU 66/2014 valabil exclusiv pentru piața UE

Identificarea modelului		LIT30230C
Tipul plitei		Plită încorporată
Numărul de zone de gătit		2
Tehnologia de încălzire		Inducție
Diametrul zonelor de gătit circulare (Ø)	Mijloc față Mijloc spate	21,0 cm 14,5 cm
Consumul de energie per zonă de gătit (EC electric cooking)	Mijloc față Mijloc spate	188,9 Wh/kg 183,4 Wh / kg
Consumul de energie al plitei (EC electric hob)		186,2 Wh / kg

EN 60350-2 - Aparate de gătit electrocasnice
- Partea 2: Plite - Metode pentru măsurarea performanței

10.2 Economisirea energiei

Puteți economisi energia în timpul gătitului zilnic dacă respectați recomandările de mai jos.

- Atunci când încălziți apă, folosiți doar cantitatea necesară.
- Dacă este posibil, puneți întotdeauna capace pe vase.

- Înainte de a activa zona de gătit, puneți un vas pe aceasta.
- Puneți vase mici pe zone de gătit mici.
- Puneți vasul direct pe centrul zonei de gătit.
- Pentru a păstra alimentele calde sau a le topi folosiți căldura reziduală.

11. INFORMAȚII PRIVIND MEDIUL

Reciclați materialele marcate cu simbolul . Pentru a recicla ambalajele, acestea trebuie puse în containerele corespunzătoare. Ajuțați la protejarea mediului și a sănătății umane și la reciclarea deșeurilor din aparatele electrice și electrocasnice. Nu aruncați aparatele

marcate cu acest simbol  împreună cu deșeurile menajere. Returnați produsul la centrul local de reciclare sau contactați administrația orașului dvs.

МИСЛИМО НА ВАС

Хвала што сте купили Electrolux уређај. Изабрали сте производ који са собом доноси деценије стручног рада и иновација. Генијалан је, елегантан и осмишљен имајући у виду ваше потребе. Будите уверени да ћете при сваком коришћењу добити изванредне резултате.
Добро дошли у Electrolux.

Посетите наш сајт да:



Прибавите савете за коришћење, брошуре и информације за решавање проблема, сервис и поправку:
www.electrolux.com/support



Региструјте производ ради боље услуге:
www.registerelectrolux.com



Купите прибор, потрошни материјал и оригиналне резервне делове за свој уређај:
www.electrolux.com/shop

КОРИСНИЧКА ПОДРШКА И СЕРВИС

Увек користите оригиналне резервне делове.

Када контактирате овлашћени сервисни центар, водите рачуна да код себе имате следеће податке: Модел, број производа, серијски број.

Подаци могу да се пронађу на плочици са техничким карактеристикама.

 Упозорење/опрез – информације о безбедности

 Опште информације и савети

 Информације о животној средини

Задржано право измена.

САДРЖАЈ

1. ИНФОРМАЦИЈЕ О БЕЗБЕДНОСТИ.....	310
2. БЕЗБЕДНОСНА УПУТСТВА.....	313
3. ИНСТАЛИРАЊЕ.....	315
4. ОПИС ПРОИЗВОДА.....	318
5. СВАКОДНЕВНА УПОТРЕБА.....	319
6. КОРИСНИ САВЕТИ.....	322
7. НЕГА И ЧИШЋЕЊЕ.....	324
8. РЕШАВАЊЕ ПРОБЛЕМА.....	324
9. ТЕХНИЧКИ ПОДАЦИ.....	326
10. ЕНЕРГЕТСКА ЕФИКАСНОСТ.....	327
11. ЕКОЛОШКА ПИТАЊА.....	328

1. ИНФОРМАЦИЈЕ О БЕЗБЕДНОСТИ

Пре инсталације и коришћења уређаја, пажљиво прочитајте приложено упутство. Произвођач није

одговоран за било какве повреде или штету које су резултат неисправне инсталације или употребе. Чувајте упутство за употребу на безбедном и приступачном месту за будуће коришћење.

1.1 Безбедност деце и осетљивих особа

- Овај уређај могу да користе деца старија од 8 година и особе са смањеним физичким, чулним или менталним способностима, као особе којима недостају искуство и знање, уколико им се обезбеди надзор или им се дају упутства у вези са употребом уређаја на безбедан начин и уколико схватају могуће опасности.
- Децу узраста између 3 и 8 година старости, као и особе са веома тешким и сложеним инвалидитетом, треба држати даље од уређаја, осим ако су под сталним надзором.
- Децу млађу од 3 године треба удаљити од уређаја уколико нису под непрекидним надзором.
- Немојте да дозволите деци да се играју уређајем.
- Држите сву амбалажу даље од деце и одлажите је на одговарајући начин.
- УПОЗОРЕЊЕ: Постарајте се да деца и кућни љубимци не буду близу уређаја док уређај ради или се расхлађује. Доступни делови постају врели током употребе.
- Ако овај апарат има уређај за безбедност деце, исти би требало да буде активиран.
- Деца не смеју да обављају чишћење и корисничко одржавање уређаја без надзора.

1.2 Опште мере безбедности

- УПОЗОРЕЊЕ: Уређај и његови доступни делови могу бити врели током коришћења. Треба бити пажљив како би се избегло додиривање грејних елемената.
- УПОЗОРЕЊЕ: Опасно је остављати храну на грејној плочи да се пржи на масти или уљу без надзора, јер може доћи до пожара.

- НИКАДА не покушавајте да пожар угасите водом, већ најпре искључите уређај а затим прекријте пламен, нпр. поклопцем или ћебетом.
- ОПРЕЗ: Уређај не сме да се напаја путем екстерног уређаја за укључивање као што је тајмер нити да буде повезан на коло које се редовно укључује и искључује путем струје.
- ОПРЕЗ: Процес кувања мора да се надгледа. Краткотрајан процес кувања мора да се надгледа непрекидно.
- УПОЗОРЕЊЕ: Опасност од пожара: Немојте одлагати предмете на површине за кување.
- Предмете од метала, попут ножева, виљушки, кашика и поклопаца, не треба стављати на грејну површину јер могу постати врели.
- Не користите овај уређај пре него што га инсталирате у уградни елемент.
- Немојте користити парочистач за чишћење уређаја.
- Након коришћења, искључите плочу за кување помоћу команде и немојте се уздати у детектор за посуду.
- Уколико стаклено керамичка површина / стаклена површина напукне, искључите уређај и извадите кабл за напајање из зидне утичнице. У случају да је уређај прикључен на мрежу директно преко разводне кутије, извадите осигурач да бисте искључили уређај из напајања У оба случаја, обратите се овлашћеном сервисном центру.
- Уколико је кабл оштећен, мора га заменити произвођач, овлашћени сервис, или лица сличних квалификација, како би се избегла опасност.
- УПОЗОРЕЊЕ: Користите само штитнике за плочу за кување дизајниране од стране произвођача уређаја за кување или оне коју су од стране произвођача уређаја у упутствима за употребу наведени као погодни или штитнике за плочу за кување који су инкорпорирани у

уређају. Коришћење неодговарајућих штитника за плочу за кување може изазвати несреће.

2. БЕЗБЕДНОСНА УПУТСТВА

2.1 Инсталирање



УПОЗОРЕЊЕ!

Само квалификована особа може да инсталира овај уређај.



УПОЗОРЕЊЕ!

Ризик од повреде или оштећења уређаја.

- Уклоните комплетну амбалажу.
- Немојте да инсталирате или користите оштећен уређај.
- Придржавајте се упутстава за монтажу које сте добили уз уређај.
- Неопходно је придржавати се минималног растојања од других уређаја и кухињских елемената.
- Увек водите рачуна приликом померања уређаја зато што је тежак. Увек користите заштитне рукавице и затворену обућу.
- Заптитијте исечене површине заптивним материјалом да бисте спречили да влага доведе до набреклина.
- Заштитите доњу страну уређаја од паре и влаге.
- Немојте монтирати уређај поред врата или испод прозора. Овим се спречава да врело посуђе за кување падне са уређаја када се отворе врата или прозор.
- Ако се уређај монтира изнад фиока водите рачуна да простор, између доњег дела уређаја и горње фиоке, буде довољан за циркулацију ваздуха.
- Дно уређаја може да се загреје. Водите рачуна да испод уређаја поставите табу од шпер-плоче, кухињске иверице или другог незапаљивог материјала, како би се онемогућио приступ доњем делу.
- Разделна табла треба у потпуности да покрије област испод плоче за кување.
- Проверите да ли сте оставили слободан простор за вентилацију од 2 mm између радне површине и предње

стране доњег кухињског елемента. Гаранција не покрива оштећења изазвана недостатком одговарајућег простора за вентилацију.

2.2 Прикључивање струје



УПОЗОРЕЊЕ!

Ризик од пожара и струјног удара.

- Сва прикључивања струје треба да обави квалификован електричар.
- Уређај мора да буде уземљен.
- Пре извођења било каквих радова на уређају, кабл за напајање обавезно извадите из зидне утичнице.
- Уверите се да су параметри на плочици са техничким карактеристикама компатибилни са одговарајућим параметрима електричне мреже за напајање.
- Проверите да ли је уређај правилно инсталиран. Лоше причвршћен или неодговарајући кабл или утикач (ако га има) може проузроковати прегревање електричног прикључка.
- Користите одговарајући електрични кабл за напајање.
- Не дозволите да се електрични кабл запетља.
- Проверите да ли је инсталирана заштита од струјног удара.
- Употребите кабл са стезаљком са растеређењем на вучу.
- Када уређај прикључујете на оближњу зидну утичницу водите рачуна да кабл за напајање или утикач (ако га има) не дођу у додир са врелим деловима уређаја или врелим посуђем.
- Немојте да користите адаптере са више утичница и продужне каблове.
- Проверите да нисте оштетили утикач за напајање (ако га има) и кабл за напајање. Обратите се нашем овлашћеном сервисном центру или

електричару ради замене оштећеног кабла за напајање.

- Заштита од удара делова под напоном и изолованих делова мора да се причврсти тако да не може да се уклони без алата.
- Прикључите главни кабл за напајање на зидну утичницу тек на крају инсталације. Водите рачуна да постоји приступ мрежном утикачу након инсталације.
- Ако је зидна утичница лабава, немојте да прикључујете мрежни утикач.
- Не вуците кабл за напајање како бисте искључили уређај. Кабл искључите тако што ћете извући утикач из утичнице.
- Користите само исправне раставне прекидаче: заштитне прекидаче, осигураче (осигураче са навојем треба скинути са носача), аутоматске заштитне прекидаче и контакторе.
- У електричној инсталацији мора постојати раставни прекидач који вам омогућава да искључите све фазе напајања уређаја. Размак између контаката на раставном прекидачу мора да износи најмање 3 мм.

2.3 Употреба



УПОЗОРЕЊЕ!

Постоји ризик од повреде, опекотина и струјног удара.

- Уклоните сво паковање, налепнице и заштитну фолију (ако је има) пре првог коришћења.
- Уређај је само за кућну употребу.
- Немојте да мењате спецификацију овог уређаја.
- Поведите рачуна да отвори за вентилацију нису запушени.
- Не остављајте уређај без надзора током рада.
- Подесите зону за кување на „искључено“ након сваке употребе.
- Не ослањајте се на детектор за посуду.
- Немојте стављати прибор за јело или поклопце шерпи на зоне за кување. Они могу постати врели.
- Немојте руковати уређајем када су вам мокре руке или када је он у контакту са водом.

- Немојте користити уређај као радну површину или простор за одлагање.
- Ако је површина уређаја напукла, одмах га искључите из зидне утичнице. То спречава струјни удар.
- Корисници са пејсмејкером морају да одржавају растојање од најмање 30 см од индукционих зона за кување када уређај ради.
- Када ставите храну у вруће уље, може да прсне.



УПОЗОРЕЊЕ!

Ризик од пожара и експлозије

- Масти и уље када се загреју могу да ослободе запаљива испарења. Држите пламенове или загрејане предмете даље од масти и уља када кувате са њима.
- Испарења која ослобађају веома врела уља могу да изазову спонтано сагоревање.
- Употребљено уље, које може да садржи остатке хране, може изазвати пожар при нижој температури за разлику од уља које се користи по први пут.
- Запаљиве материје или предмете натопљене запаљивим материјама немојте стављати унутар и поред уређаја или на њега.



УПОЗОРЕЊЕ!

Постоји ризик од оштећења уређаја.

- Немојте стављати вруће посуђе за кување на командну таблу.
- Не стављајте врео поклопац тигања на стаклену површину плоче за кување.
- Не дозволите да течност у посуђу за кување потпуно испари.
- Пазите да предмети или посуђе за кување не падну на уређај. Може се оштетити површина плоче.
- Немојте укључивати зоне за кување уколико је посуђе празно или га нема.
- Не стављајте алуминијумску фолију на уређај.
- Посуђе за кување направљено од ливеног гвожђа, ливеног алуминијума или са оштећеним доњим површинама може да направи огреботине на стаклу/стаклокерамици. Увек подигните ове

предмете када треба да их померате по површини за кување.

- Овај уређај је намењен само за кување. Немојте га користити у друге сврхе, на пример за загревање просторије.

2.4 Нега и чишћење

- Редовно чистите уређај да бисте спречили пропадање површинског материјала.
- Пре чишћења искључите уређај и оставите га да се охлади.
- Немојте користити млаз воде или пару за чишћење уређаја.
- Уређај чистите влажном меком крпом. Користите искључиво неутралне детерџенте. Немојте користити абразивне производе, абразивне јастучиће за чишћење, раствараче или металне предмете.

2.5 Сервисирање

- Ради оправке уређаја обратите се овлашћеном сервисном центру. Користите само оригиналне резервне делове.

- Када се ради о сијалицама унутар производа и резервних делова, сијалице које се продају засебно: Ове сијалице су намењене да издрже екстремне физичке услове у кућним апаратима, као што су температура, вибрације, влага, или су намењене да сигнализирају информације о радном стању уређаја. Нису предвиђене за употребу у другим уређајима и нису погодне за осветљавање просторија у домаћинству.

2.6 Одлагање



УПОЗОРЕЊЕ!

Ризик од повреде или гушења.

- Обратите се општинским органима да бисте сазнали како да правилно одложите уређај на отпад.
- Искључите утикач кабла за напајање уређаја из мрежне утичнице.
- Исеците мрежни електрични кабл на месту које је близу уређаја и одложите га.

3. ИНСТАЛИРАЊЕ



УПОЗОРЕЊЕ!

Погледајте поглавља о безбедности.

3.1 Пре инсталирања

Пре него што инсталирате плочу за кување, запишите податке који се налазе на плочици са техничким карактеристикама. Плочица са техничким карактеристикама налази се на доњој страни плоче за кување.

Модел
Број производа
(PNC)
Серијски број

3.2 Уградне плоче за кување

Уградне плоче за кување дозвољено је користити само после уградње у

одговарајуће кухињске елементе за уградњу и радне површине које су у складу са стандардима.

3.3 Кабл за повезивање

- Плоча за кување се испоручује са каблом за повезивање.
- За замену оштећеног кабла за напајање користите тип кабла: H05V2V2-F који може да издржи температуру од 90 °C или више. Обратите се свом локалном сервисном центру.

3.4 Причвршћивање споја - Инсталација с горње стране

1. Очистите радну површину око области исецања.
2. Прикачите приложену траку за причвршћивање димензија 2x6 мм, око ниже ивице плоче за кување дуж

спољне ивице стаклокерамике.
Немојте да је развлачите. Постарајте се да крајеве траке за причвршћавање поставите на средину једне стране плоче за кување.

3. Оставите неколико милиметара више кад одсецате траке за причвршћавање.
4. Спојите два краја трака за причвршћавање заједно.

3.5 Постављање

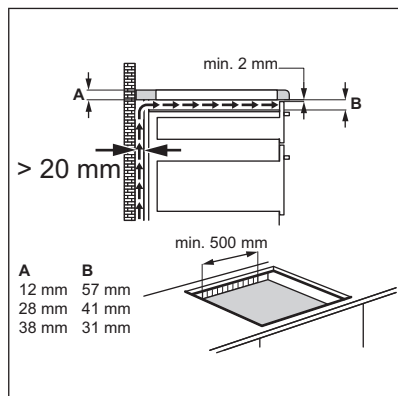
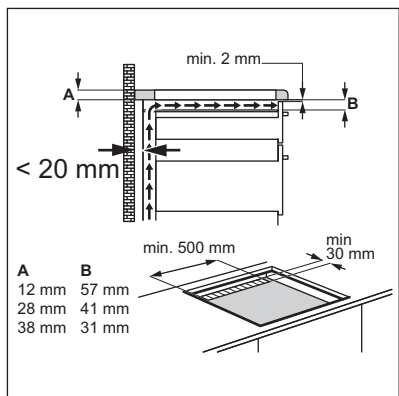
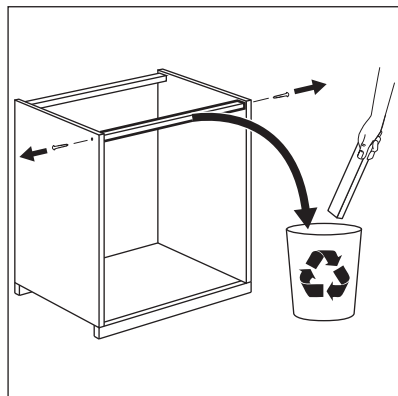
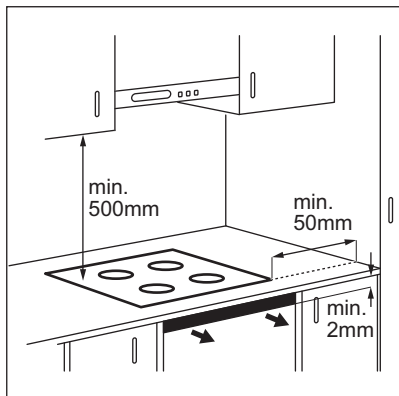

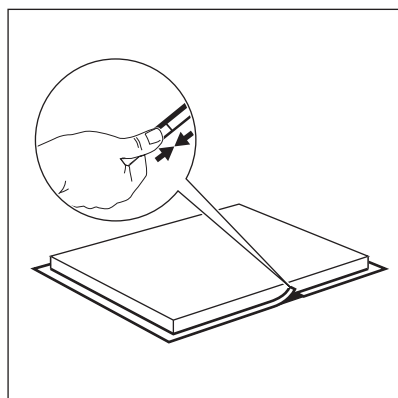
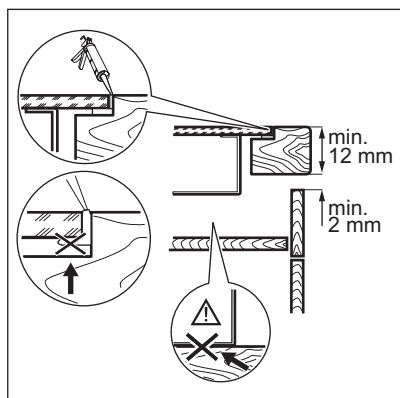
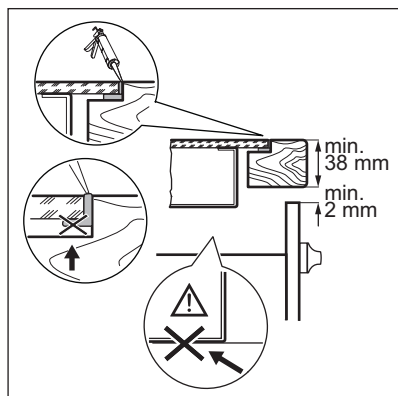
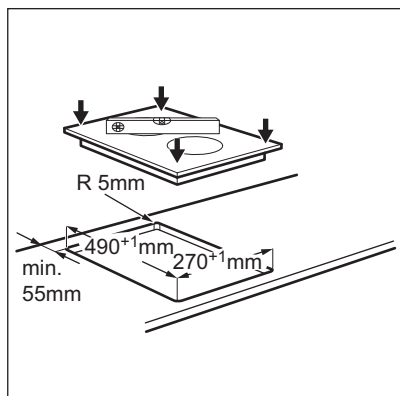

3.6 Инсталирање више плоча за кување

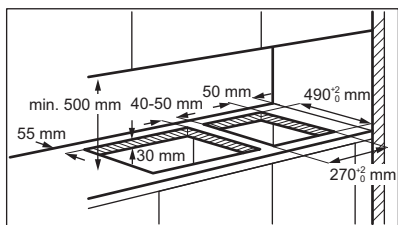

 **YouTube** www.youtube.com/electrolux
www.youtube.com/aeg

How to install your Electrolux
Domino Hob - Worktop installation 

4. ОПИС ПРОИЗВОДА

4.1 Шема површине за кување

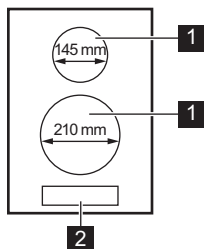

- 1 Индукциона зона за кување
- 2 Командна табла

4.2 Преглед командне табле

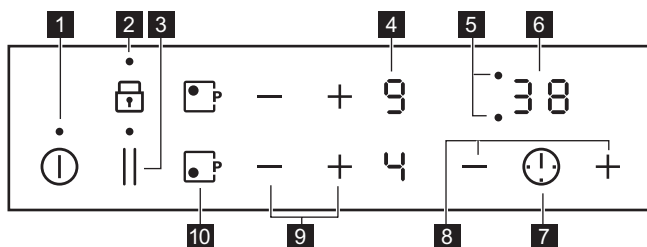









Употребите сензорска поља да бисте руковали уређајем. Дисплеји, индикатори и звучни сигнали упућују на то које су функције активне.

Сензор	Функција	Коментар
1	ⓘ	УКЉУЧЕНО / ИСКЉУЧЕНО Служи за активирање и деактивирање плоче за кување.
2	🔒	Контролна брава / Уређај за безбедност деце Служи за закључавање/откључавање командне табле.
3		Паузирај Служи за активирање и деактивирање функције .
4	-	Дисплеј топлоте Служи да прикаже степен топлоте.
5	-	Индикатори тајмера за зоне за кување Служе да прикажу зоне за које сте подесили време.
6	-	Дисплеј тајмера Служи да прикаже времена у минутима.
7	ⓘ	- Служи за избор зоне за кување.

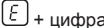
Сензор	Функција	Коментар
8	+ / -	Служи за продужавање или скраћивање времена.
9	+ / -	Служи за подешавање степена топлоте.
10	 PowerBoost	Служи за активирање функције.

4.3 Дисплеји степена топлоте

Дисплеј	Опис
	Зона за кување је деактивирана.
	Зона за кување је активна.
	Паузирај ради.
	PowerBoost ради.
	Постоји квар.
	OptiHeat Control (тростепени индикатор преостале топлоте): наставак кувања / одржавање топлоте / преостала топлота.
	Контролна брава / Уређај за безбедност деце раде.
	Погрешно или премало посуђе за кување или на зони за кување нема посуђа за кување.
	Аутоматско искључивање ради.

4.4 OptiHeat Control (тростепени индикатор преостале топлоте)



УПОЗОРЕЊЕ!

 Постоји ризик од опекотина од преостале топлоте.

Индикатори приказују ниво преостале топлоте зона за кување које тренутно

користите. Индикатори могу да се упале и за суседне зоне за кување чак и ако их не користите.

Индукционе зоне за кување производе топлоту неопходну за процес кувања директно на дну посуђа за кување. Стаклокерамика се загрева топлотом посуђа.

5. СВАКОДНЕВНА УПОТРЕБА



УПОЗОРЕЊЕ!



Погледајте поглавља о безбедности.

5.1 Активирање и деактивирање

Додирните  у трајању од 1 секунде да бисте активирали или деактивирали плочу за кување.

5.2 Аутоматско искључивање





Ова функција аутоматски искључује плочу у следећим случајевима:

- Све зоне за кување су деактивиране.
- Нисте подесили степен топлоте након што сте активирали плочу за кување.
- Просули сте или ставили нешто на командну таблу и оставили га дуже од 10 секунди (плекс, крпу, итд.). Оглашава се звучни сигнал и плоча за кување се деактивира. Уклоните предмет или очистите командну таблу.
- Ако плоча за кување постане претопла (на пример, када из шерпе испари сва течност). Пустите да се зона за кување охлади пре него што поново користите плочу за кување.
- Ако користите погрешно посуђе. Символ  се укључује и зона за кување се аутоматски деактивира после 2 минута.
- Ако после одређеног времена не искључите неку од зона за кување или ако не промените подешен степен топлоте. Након извесног времена  се укључује и плоча за кување се деактивира.

Однос између степена топлоте и времена након ког се плоча за кување деактивира:

Подешавање степена топлоте	Плоча за кување се деактивира након
1 - 2	6 сати
3 - 4	5 сати
5	4 сата
6 - 9	1,5 сати

5.3 Подешавање топлоте

Додирните  да бисте повећали степен топлоте. Додирните  да бисте смањили степен топлоте. Истовремено додирните  и  да бисте деактивирали зоне за кување.

5.4 PowerBoost

Функција обезбеђује додатно напајање за индукционе зоне за кување. Функција може бити активирана за индукциону зону за кување само на ограничени период времена. После овог времена, индукциона зона за кување се аутоматски враћа на највиши степен топлоте.



Погледајте одељак „Технички подаци“.

Да бисте активирали функцију за зону за кување: Додирните . Пали се .

Да бисте деактивирали функцију: Додирните  или .

5.5 Тајмер

- **Тајмер за одбројавање времена**



Овом функцијом можете да подесите дужину трајања једне сесије кувања

Најпре подесите степен топлоте за зону за кување, а затим подесите функцију.

Да бисте подесили зону за кување.

додирните више пута  док се не појави индикатор зона за кување.



Да бисте активирали функцију или

променили време: додирните  или  тајмера да бисте подесили време (00 - 99 минута). Када индикатор зоне за кување почне да трепери, почиње одбројавање времена.

Да бисте видели преостало време:

додирните  да бисте подесили зону за кување. Индикатор зоне за кување почиње да трепери. Дисплеј показује преостало време.

Да бисте деактивирали функцију:

додирните  да бисте подесили зону за кување а затим додирните . Преостало време одбројава се уназад до 00. Индикатор зоне за кување нестаје.



Кад се одбројавање заврши, оглашава се звучни сигнал и 00 трепери. Зона за кување се деактивира.



Да бисте зауставили звучни сигнал:

додирните .

• Тајмер

Можете да користите ову функцију када је плоча за кување активирана и зоне за кување не раде. Дисплеј степена топлоте показује .



Да бисте активирали функцију:

додирните  и затим додирните  или  тајмера да бисте подесили време. Кад време истекне, оглашава се звучни сигнал и **00** трепери.

Да бисте зауставили звучни сигнал:

додирните .

Да бисте деактивирали функцију:

додирните  а затим додирните . Преостало време одбројава се уназад до **00**.

 Ова функција не утиче на рад зона за кување.

5.6 Паузирај

Функција пребацује све зоне за кување које су укључене на најнижи степен топлоте.

Када је функција у току, сви остали симболи на командним таблама су закључани.

Ова функција не зауставља функцију тајмера.

Додирните  да бисте активирали ову функцију.

 се појављује. Подешавање степена топлоте пада на 1.

Да бисте деактивирали функцију,



додирните . Пали се претходни степен топлоте.

5.7 Контролна бртва

Можете да закључате командну таблу док зоне за кување раде. То спречава случајну промену подешеног степена топлоте.

Прво подесите степен топлоте.

Да бисте активирали

функцију: Додирните   се пали на 4 секунде. Тајмер остаје укључен.

Да бисте деактивирали

функцију: Додирните . Претходно подешени степен топлоте се укључује.



 Када деактивирате плочу за кување, такође деактивирате и ову функцију.

5.8 Уређај за безбедност деце

Ова функција спречава случајно коришћење плоче за кување.



Да бисте активирали функцију:

активирајте плочу за кување помоћу . Не подешавајте ниједан степен топлоте.

Додирните  на 4 секунде.  се појављује. Деактивирајте плочу за кување помоћу .

Да бисте деактивирали функцију:

активирајте плочу за кување помоћу . Не подешавајте ниједан степен топлоте.





Додирните  на 4 секунде.  се појављује. Деактивирајте плочу за кување помоћу .

Да бисте деактивирали функцију само за један пут: активирајте плочу за кување са .  се појављује. Додирните  на 4 секунде. **У року од 10 секунди подесите топлоту.** Можете да користите плочу за кување. Када деактивирате плочу за кување са  функција поново ради.

5.9 OffSound Control

(Деактивирање и активирање звучних сигнала)

Деактивирајте плочу за кување.

Додирните  на 3 секунде. Дисплеј се појављује и нестаје. Додирните  на 3 секунде. Појављује се  или .

Додирните  на предњој левој зони да бисте изабрали једну од следећих опција:

-  - звуци су искључени

-  - звуци су укључени

Да бисте потврдили избор сачекајте док се плоча за кување не деактивира аутоматски.

Када је функција постављена на  можете чути звук једино када:

- додирнете 
- Тајмер се спушта
- Тајмер за одбројавање времена се спушта
- ставите нешто на командну таблу.

5.10 Управљање потрошњом

- Све зоне за кување су повезане на једну фазу. Погледајте илустрацију.
- Функција се активира када укупно електрично оптерећење зона за кување премаши максимално електрично оптерећење фазе.
- Функција раздељује снагу између зона за кување.

- Функција смањује снагу других зона за кување.
- Подешавање топлоте редукованих зона наизменично се приказује за изабрано и за смањено подешавање топлоте. После извесног времена, приказ подешавања топлоте редукованих зона остаје на редукованом подешавању топлоте.

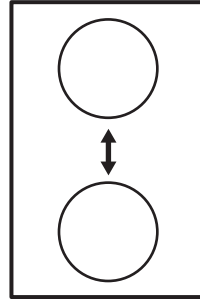

6. КОРИСНИ САВЕТИ



УПОЗОРЕЊЕ!

Погледајте поглавља о безбедности.

6.1 Посуђе



Јако електромагнетно поље у индукционим зонама за кување врло брзо ствара топлоту у посуђу за кување.

Користите индукционе зоне за кување у комбинацији са одговарајућим посуђем за кување.

- Дно посуђа за кување мора да буде дебело и што је могуће равније.
- Осигурајте да су доње површине посуда чисте и суве пре него што их ставите на површину плоче.
- Да бисте спречили настанак огреботина, не превлачите и не трљајте шерпу преко керамичког стакла.

Материјал за кување

- **исправно:** ливено гвожђе, челик, емајлирани челик, нерђајући челик, посуђе са вишеслојним дном (са исправном ознаком произвођача).
- **неисправно:** алуминијум, бакар, месинг, стакло, керамика, порцелан.

Посуђе је погодно за индукциону плочу за кување ако:

- вода брзо прокључа на зони за кување која је подешена на највиши ниво топлоте.
- дно посуђа привлачи магнет.

Димензије посуђа за кување

- Индукционе зоне за кување се аутоматски прилагођавају димензији дна посуђа за кување.
- Ефикасност зоне за кување је везана за пречник посуђа за кување. Посуђе за кување чији је пречник мањи од минималног прима само део енергије коју генерише зона за кување.
- Ради безбедности и оптималних резултата кувања не користите посуђе за кување које је веће од посуђа наведеног у „Спецификацијама зона за

кување”. Избегавајте да посуђе за кување држите близу командне табле током кувања. Ово може да утиче на функционалност командне табле или да случајно активира функције плоче за кување.



Погледајте одељак „Технички подаци”.

6.2 Бука током рада уређаја

Ако можете да чујете:

- буку налик пуцкетању: посуђе за кување је направљено од различитих материјала (сендвич систем конструкције).
- звук налик звиждуку: користите зону за кување са високом нивоом снаге а посуђе за кување је направљено од различитих материјала (сендвич систем израде).

- брујање: користите висок ниво снаге.
 - шкљоцање: долази до електричног прекидања.
 - шиштање, зујање: ради вентилатор.
- Ови звуци су нормални и не указују на било какав квар.**

6.3 Примери примене за кување

Узајамни однос између степена топлоте зоне за кување и потрошње струје није линеаран. Када повећате степен топлоте зоне за кување, потрошња струје се не повећава пропорционално. То значи да зона за кување на средњем степену топлоте користи мање од половине своје снаге.



Подаци у табели су само смернице.

Подешавање степена топлоте	Користити за:	Време (min)	Савети
1	Одржавање топлоте спремљене хране.	по потреби	Ставите поклопац на посуду за кување.
1 - 2	Сос холандез, истопити: путер, чоколаду, желатин.	5 - 25	Повремено промешајте.
1 - 2	Згушњавање: пенасти омлети, пржена јаја.	10 - 40	Кувајте са поклопцем на посуди за кување.
2 - 3	Крчкање јела са пиринчем и млеком, подгревање готових јела.	25 - 50	Додати најмање два пута више течности од количине пиринча, а јела са млеком промешати на пола времена кувања.
3 - 4	Кување поврћа, рибе, меса на пари.	20 - 45	Додајте пар супених кашика течности.
4 - 5	Кување кромпира на пари.	20 - 60	Користите макс. ¼ l воде на 750 g кромпира.
4 - 5	Кување великих количина хране, гулаша и супа.	60 - 150	Највише 3 l течности, плус састојци.
6 - 7	Пржење на тихој ватри: шницле, пуњене телеће шницле, котлети, фаширане шницле, кобасице, џигерица, запршка, јаја, палачинке, крофне.	по потреби	Окрените када истекне половина времена.
7 - 8	Пржење ренданог кромпира, каре одрезака, одрезака на јакој ватри.	5 - 15	Окрените када истекне половина времена.

Подешавање степен топлоте	Користити за:	Време (min)	Савети
9	Довођење воде до кључања, кување тестенине, крчкање меса (гулаш, месо у лонцу), пржење кромпирића у дубоком уљу.		
	Довођење велике количине воде до кључања. Функција PowerBoost је активна.		

7. НЕГА И ЧИШЋЕЊЕ



УПОЗОРЕЊЕ!

Погледајте поглавља о безбедности.

7.1 Опште информације

- Очистите плочу за кување након сваке употребе.
- Увек користите посуђе са чистом доњом површином.
- Огреботине или тамне мрље на површини не утичу на рад плоче за кување.
- Користите специјално средство за чишћење погодну за површину плоче за кување.
- Користите посебан стругач за стаклену површину.

7.2 Чишћење плоче

- **Уклоните одмах:** топљену пластику, пластичну фолију, шећер и храну са

шећером, јер уколико не уклоните, прљавштина може проузроковати оштећење плоче за кување. Водите рачуна како бисте избегли опекотине. Користите посебан стругач на стаклену површину под оштрим углом и померајте оштрицу по површини.

- **Када се плоча за кување довољно охлади уклоните:** светле кругове од каменца и воде, испрскале масноће и промену боје у виду светлуцања метала. Очистите плочу за кување влажном крпом и неабразивним детерџентом. Након чишћења, обришите плочу за кување меком крпом.
- **Уклоните промену боје у виду светлуцања метала.** користите раствор воде са сирћитом и очистите површину стакла крпом.

8. РЕШАВАЊЕ ПРОБЛЕМА







УПОЗОРЕЊЕ!

Погледајте поглавља о безбедности.

8.1 Шта учинити ако...

Проблем	Могући узрок	Решење
Не можете да укључите плочу за кување нити да је користите.	Плоча за кување није прикључена на електрично напајање или није правилно прикључена.	Проверите да ли је плоча за кување правилно прикључена на електрично напајање.

Проблем	Могући узрок	Решење
	Осигурач је прегорео.	Проверите да осигурач није узрок кvara. Уколико осигурач непрекидно прегоревa, обратите се квалификованом, овлашћеном електричару.
	Ако не подесите степен топлоте у року од 10 секунди.	Поново укључите плочу за кување и подесите степен топлоте за мање од 10 секунди.
	Истовремено сте додирнули 2 или више сензорска поља.	Додирните само једно сензорско поље.
	Паузирај ради.	Погледајте одељак „Свакодневна употреба“.
	На командној табли постоје мрље од воде или масти.	Очистите командну таблу.
Оглашава се звучни сигнал и плоча за кување се деактивира. Оглашава се звучни сигнал када је плоча за кување искључена.	Ставили сте нешто преко једног или више сензорских поља.	Уклоните предмет са сензорских поља.
Плоча за кување се деактивира.	Ставили сте нешто на сензорско поље ①.	Уклоните предмет са сензорског поља.
Индикатор преостале топлоте се не укључује.	Зона за кување није загрејана јер је коришћена само у кратком периоду или је сензор оштећен.	Уколико је зона радила довољно дуго да буде загрејана, обратите се овлашћеном сервисном центру.
Подешавање степена топлоте се мења између два нивоа.	Управљање потрошњом ради.	Погледајте одељак „Свакодневна употреба“.
Сензорска поља постају врућа.	Посуђе за кување је превелико или сте га ставили преблизу командама.	Уколико је могуће, ставите велико посуђе за кување на задње зоне.
Не чује се звук када додирнете сензорска поља на командној табли.	Звуци су деактивирани.	Активирајте звучне сигнале. Погледајте одељак „Свакодневна употреба“.
 се пали.	Уређај за безбедност деце или Контролна брава ради.	Погледајте одељак „Свакодневна употреба“.
 се пали.	Нисте ставили посуђе за кување на зону.	Ставите посуђе за кување на зону.
	Неодговарајуће посуђе за кување.	Употребите одговарајуће посуђе за кување. Погледајте одељак „Напомене и савети“.
	Пречник дна посуђа за кување је сувише мали за зону.	Користите посуђе за кување одговарајућих димензија. Погледајте одељак „Технички подаци“.

Проблем	Могући узрок	Решење
Пали се  и приказује се број.	Дошло је до грешке у плочи за кување.	Искључите плочу за кување и поново је укључите након 30 секунди. Уколико се  поново укључи, искључите плочу за кување из електричног напајања. Поново је укључите након 30 секунди. Уколико се проблем настави, позовите Овлашћени сервисни центар.
Можете чути константни звучни сигнал.	Прикључивање струје није правилно.	Искључите плочу за кување са електричног напајања. Затражите од квалификованог електричара да провери инсталацију.

8.2 Ако не можете да нађете решење...

Уколико не можете сами да пронађете решење проблема, обратите се продавцу или овлашћеном сервисном центру. Дајте податке са плочице са техничким карактеристикама. Оставите такође код од три слова са стакло-керамичке површине (на углу стаклене површине) и приказану

поруку о грешки. Уверите се да сте правилно руковали плочом за кување. Ако нисте, сервисирање које пружи сервисни центар или продавац, неће бити бесплатно, чак ни током гарантног периода. Упутства о услугама сервисног центра и услови гаранције налазе се на гарантном листу.

9. ТЕХНИЧКИ ПОДАЦИ

9.1 Спецификација зона за кување

Зона за кување	Номинална снага (подешавање максималне топлоте) [W]	PowerBoost [W]	PowerBoost максимално трајање [min]	Пречник посуђа [mm]
Предња у средини	2300	3700	10	180 - 210
Задња у средини	1400	2500	4	125 - 145

Снага зона за кување се може мало разликовати од података у табели. Мења се у зависности од материјала и пречника посуђа за кување.

За оптималне резултате кувања користите посуђе за кување које није веће од пречника у табели.

9.2 Налепнице које се испоручују са врећицом са прибором

Залепите самолепљиве налепнице на следећи начин:

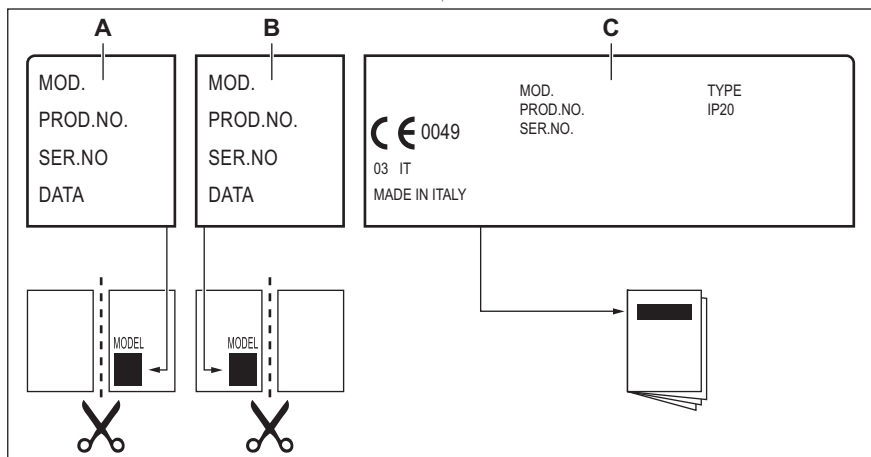

- A.** Залепите је на гарантни лист и пошаљите овај део (уколико постоји).
- B.** Залепите је на гарантни лист и сачувајте овај део (уколико постоји).

- C.** Залепите је на књижицу са упутствима.

10. ЕНЕРГЕТСКА ЕФИКАСНОСТ

10.1 Информације о производу у складу са EU 66/2014 важе само за тржиште ЕУ

Идентификација модела	LIT30230C	
Тип плоче за кување	Уградна плоча за кување	
Број зона за кување	2	
Технологија загревања	Индукција	
Пречник кружних зона за кување (Ø)	Предња у средини	21,0 cm
	Задња у средини	14,5 cm
Потрошња енергије по зони за кување (EC electric cooking)	Предња у средини	188,9 Wh/kg
	Задња у средини	183,4 Wh/kg
Потрошња енергије плоче за кување (EC electric hob)	186,2 Wh/kg	

EN 60350-2 - Електрични уређаји за кување у домаћинству - Део 2: Плоче за кување – методе мерења перформанси

10.2 Уштеда енергије

Током свакодневног кувања можете да уштедите енергију ако уважите следеће савете.

- Када загревате воду, користите само онолико воде колико Вам треба.
- Уколико је могуће, увек поклопите посуђе за кување.

- Ставите посуђе на зону за кување пре него што је активирате.
- Мање посуђе ставите на мање зоне за кување.
- Ставите посуђе за кување директно на средину зоне за кување.
- Искористите преосталу топлоту да подгрејете или отопите храну.

11. ЕКОЛОШКА ПИТАЊА

Рециклирајте материјале са симболом . Паковање одложите у одговарајуће контејнере ради рециклирања. Помозите у заштити животне средине и људског здравља као и у рециклирању отпадног материјала од електронских и

електричних уређаја. Уређаје обележене симболом  немојте бацати заједно са смећем. Производ вратите у локални центар за рециклирање или се обратите општинској канцеларији.

NAVRHNUTÉ PRE VÁS

Ďakujeme, že ste si zakúpili spotrebič Electrolux. Vybrali ste si výrobok, ktorý vznikol na základe desaťročí odborných skúseností a inovácií. Dômyselný a štýlový – navrhnutý s dôrazom na váš komfort. Pri každom použití si môžete byť istí, že uvidíte skvelý výkon. Vitajte vo svete Electrolux.

Navštívte našu stránku, kde nájdete:



Rady týkajúce sa používania, brožúry, návody na riešenie problémov a informácie o servise a opravách:

www.electrolux.com/support



Zaregistrujte si výrobok a využite tak ešte lepší servis:

www.registerelectrolux.com



Pre váš spotrebič si môžete zakúpiť príslušenstvo, spotrebný materiál a originálne náhradné diely:

www.electrolux.com/shop

STAROSTLIVOSŤ O ZÁKAZNÍKA A ZÁKAZNÍCKY SERVIS

Vždy používajte originálne náhradné diely.

Ak potrebujete kontaktovať autorizované servisné stredisko, uistite sa, že máte k dispozícii nasledujúce údaje: Model, číslo výrobku, sériové číslo.

Tieto informácie nájdete na typovom štítku.

 Upozornenie / Výstražné a bezpečnostné informácie

 Všeobecné informácie a tipy

 Informácie o životnom prostredí

Vyhradzujeme si právo na zmeny bez predchádzajúceho upozornenia.

OBSAH

1. BEZPEČNOSTNÉ INFORMÁCIE.....	329
2. BEZPEČNOSTNÉ POKYNY.....	332
3. INŠTALÁCIA.....	334
4. POPIS VÝROBKU.....	336
5. KAŽDODENNÉ POUŽÍVANIE.....	338
6. TIPY A RADY.....	340
7. STAROSTLIVOSŤ A ČISTENIE.....	342
8. ODSTRAŇOVANIE PROBLÉMOV.....	342
9. TECHNICKÉ ÚDAJE.....	344
10. ENERGETICKÁ ÚČINNOSŤ.....	345
11. OCHRANA ŽIVOTNÉHO PROSTREDIA.....	346

1. BEZPEČNOSTNÉ INFORMÁCIE

Pred inštaláciou a používaním spotrebiča si pozorne prečítajte priložený návod na používanie. Výrobca nezodpovedá za zranenia ani za škody spôsobené

nesprávnou montážou alebo používaním. Tieto pokyny uskladnite na bezpečnom a prístupnom mieste, aby ste do nich mohli v budúcnosti nahliadnuť.

1.1 Bezpečnosť detí a zraniteľných osôb

- Tento spotrebič smú používať deti staršie ako 8 rokov a osoby so zníženou fyzickou, zmyslovou alebo psychickou spôsobilosťou alebo nedostatkom skúseností a znalostí, iba ak sú pod dozorom zodpovednej osoby alebo ak boli zodpovednou osobou poučené o bezpečnom používaní spotrebiča a rozumejú prípadným rizikám.
- Deti od 3 do 8 rokov a osoby s vysokou mierou postihnutia nesmú mať prístup k spotrebiču, pokiaľ nie sú pod nepretržitým dozorom.
- Deti do 3 rokov nesmú mať prístup k spotrebiču, iba ak sú nepretržite pod dohľadom zodpovednej osoby.
- Nedovoľte, aby sa deti hrali so spotrebičom.
- Obaly vždy uschovajte mimo dosahu detí a náležite ich zlikvidujte.
- VAROVANIE: Nedovoľte deťom ani domácim zvieratám priblížiť sa k spotrebiču, keď pracuje alebo keď sa chladí. Prístupné časti sa počas používania zohrejú na vysokú teplotu.
- Ak má spotrebič detskú poistku, mala by byť zapnutá.
- Deti nesmú spotrebič bez dozoru čistiť ani vykonávať žiadnu údržbu na spotrebiči.

1.2 Všeobecná bezpečnosť

- VAROVANIE: Spotrebič a jeho prístupné časti sa počas používania môžu značne zahriať. Nedotýkajte sa ohrevných článkov.
- VAROVANIE: Varenie na oleji alebo tuku na varnom paneli bez dohľadu môže byť nebezpečné a môže spôsobiť požiar.
- NIKDY sa nepokúšajte zhasiť oheň vodou, ale vypnite spotrebič a potom zakryte plameň, napr. pokrievkou alebo nehorľavou pokrývkou.

- **UPOZORNENIE:** Spotrebič sa nesmie zapájať cez externé spínacie zariadenie, ako napr. časovač, ani nesmie byť zapojený do obvodu, ktorý sa pravidelne vypína a zapína.
- **UPOZORNENIE:** Proces prípravy jedla musí byť pod dozorom. Krátkodobý proces prípravy jedla si vyžaduje nepretržitý dozor.
- **VAROVANIE:** Nebezpečenstvo požiaru: Na varnom povrchu nenechávajte žiadne predmety.
- Kovové predmety, napríklad nože, vidličky, lyžice a pokrievky by sa nemali klásť na povrch varného panela, pretože sa môžu zohriať.
- Spotrebič nepoužívajte pred jeho nainštalovaním do zabudovanej štruktúry.
- Na čistenie spotrebiča nepoužívajte parné čističe.
- Varný panel vypínajte po každom použití jeho ovládacími prvkami. Nespoliehajte sa na funkciu rozpoznávania varnej nádoby.
- Ak je sklokeramický/sklenený povrch prasknutý, vypnite spotrebič a odpojte ho z elektrickej siete. V prípade zapojenia spotrebiča do elektrickej siete priamo pomocou spojovacej skrinky odobraním poistky odpojte spotrebič od sieťového napájania. V oboch prípadoch kontaktujte autorizované servisné stredisko.
- Ak je poškodený elektrický napájací kábel, musíte ho dať vymeniť u výrobcu, v autorizovanom servise alebo kvalifikovanej osobe, aby sa predišlo nebezpečenstvu.
- **VAROVANIE:** Používajte iba také ochranné lišty varného panela, ktoré navrhol výrobca kuchynského spotrebiča, alebo ich výrobca kuchynského spotrebiča uvádza ako vhodné v návode na použitie, alebo ochranné lišty varného panela zahrnuté v spotrebiči. Použitie nevhodných ochranných líšt môže spôsobiť nehody.

2. BEZPEČNOSTNÉ POKYNY

2.1 Inštalácia



VAROVANIE!

Tento spotrebič smie nainštalovať iba kvalifikovaná osoba.



VAROVANIE!

Hrozí nebezpečenstvo poranenia alebo poškodenia spotrebiča.

- Odstráňte všetky obaly.
- Poškodený spotrebič neinštalujte ani nepoužívajte.
- Dodržiavajte pokyny na inštaláciu dodané so spotrebičom.
- Dodržiavajte požadovanú minimálnu vzdialenosť od iných spotrebičov a nábytku.
- Vždy dávajte pozor, ak presúvate spotrebič, pretože je ťažký. Vždy používajte ochranné rukavice a uzavretú obuv.
- Plochy výrezu utesnite tesniacim materiálom, aby ste predišli vydatiu spôsobenému vlhkosťou.
- Spodnú časť spotrebiča chráňte pred parou a vlhkosťou.
- Spotrebič neinštalujte vedľa dverí ani pod okno. Predídete tak zhodzeniu horúceho kuchynského riadu zo spotrebiča pri otvorení dverí alebo okna.
- Ak je spotrebič nainštalovaný nad zásuvkami, uistite sa, že je priestor medzi spodnou časťou spotrebiča a hornou zásuvkou postačujúci na cirkuláciu vzduchu.
- Spodná časť spotrebiča sa môže zohriať. Zabezpečte inštaláciu oddelovacieho panelu z preglejky, kuchynského skeletového materiálu alebo iných nehorľavých materiálov pod spotrebič, aby ste zabránili prístupu k dolnej časti.
- Oddelovací panel musí plne zakrývať oblasť pod varným panelom.
- Dbajte na to, aby medzi pracovnou doskou a prednou časťou spodnej kuchynskej jednotky zostal voľný priestor s veľkosťou 2 mm na vetranie. Záruka sa

nevzťahuje na poškodenia spôsobené nedostatočným vetracím priestorom.

2.2 Elektrické zapojenie



VAROVANIE!

Nebezpečenstvo požiaru a zásahu elektrickým prúdom.

- Všetky elektrické zapojenia by mal vykonať kvalifikovaný elektroinštalatér.
- Spotrebič musí byť uzemnený.
- Pred akýmkoľvek zásahom odpojte spotrebič od elektrickej siete.
- Uistite sa, že parametre na typovom štítku sú kompatibilné s elektrickým napätím zdroja napájania.
- Skontrolujte, či je spotrebič správne nainštalovaný. Uvoľnený a nesprávny elektrický sieťový kábel alebo zástrčka (ak sa používa) môže spôsobiť nadmerné zohriatie zásuvky.
- Použite vhodný elektrický sieťový kábel.
- Elektrické sieťové káble sa nesmú zamotať.
- Skontrolujte, či je nainštalovaná ochrana proti zásahu elektrickým prúdom.
- Použite kábovú svorku na odľahčenie ťahu.
- Ak zapojíte nejaký elektrický spotrebič do elektrickej siete v blízkosti, dbajte na to, aby sa sieťový kábel alebo zástrčka (ak je k dispozícii) nedotýkala horúceho varného spotrebiča alebo horúcej kuchynského riadu.
- Nepoužívajte viaczásuvkové adaptéry ani predlžovacie káble.
- Uistite sa, že zástrčka (ak sa používa) alebo prírodný elektrický kábel nie sú poškodené. Ak treba vymeniť poškodený sieťový kábel, kontaktujte náš autorizovaný servis alebo elektrikára.
- Zariadenie na ochranu pred dotykem elektrických častí pod napätím a izolovaných častí treba namontovať tak, aby sa nedalo odstrániť bez nástrojov.
- Sieťovú zástrčku pripojte do sieťovej zásuvky až po dokončení inštalácie. Po inštalácii sa uistite, že máte prístup k sieťovej zástrčke.

- Ak je sieťová zásuvka uvoľnená, nezapájajte do nej sieťovú zástrčku.
- Spotrebič neodpájajte ťahaním za napájací kábel. Vždy ťahajte za sieťovú zástrčku.
- Použite iba správne odpájacie zariadenia: ochranné ističe alebo poistky (skrutkovacie poistky treba vybrať z držiaka), uzemnenia a stýkače.
- Elektrická sieť v domácnosti musí mať odpájacie zariadenie, ktoré umožní odpojenie spotrebiča od elektrickej siete na všetkých póloch. Vzdialenosť kontaktov odpájacieho zariadenia musí byť minimálne 3 mm.

2.3 Používanie



VAROVANIE!

Hrozí nebezpečenstvo poranenia, popálenín alebo zásahu elektrickým prúdom.

- Pred prvým použitím odstráňte zo spotrebiča všetky obaly, značenia a ochrannú fóliu (ak je použitá).
- Tento spotrebič je určený iba na použitie v domácnosti.
- Nemeňte technické parametre tohto spotrebiča.
- Zabezpečte, aby boli vetracie otvory voľné.
- Počas činnosti nenechávajte spotrebič bez dozoru.
- Po každom použití varnú zónu vypnite.
- Nespoliehajte sa na detektor varnej nádoby.
- Na varné zóny nekladte príbor ani pokrievky. Môžu sa zohriať.
- Spotrebič nepoužívajte, keď máte mokré ruky, ani keď je v kontakte s vodou.
- Nepoužívajte spotrebič ako pracovný alebo odkladací povrch.
- Ak je povrch spotrebiča popraskaný, ihneď odpojte spotrebič z elektrickej siete. Predídete tak zásahu elektrickým prúdom.
- Keď je spotrebič v prevádzke, používatelia s kardiostimulátorom musia udržiavať vzdialenosť od indukčných varných zón minimálne 30 cm.
- Keď vkladáte pokrm do horúceho oleja, môže olej vyprsknúť.



VAROVANIE!

Hrozí nebezpečenstvo požiaru a výbuchu.

- Tuky a oleje môžu pri zohriatí uvoľňovať horľavé výpary. Pri príprave pokrmov musia byť plamene alebo horúce predmety v dostatočnej vzdialenosti od tukov a olejov.
- Výpary, ktoré sa uvoľňujú z veľmi horúcich olejov, môžu spôsobiť spontánne vznietenie.
- Použitý olej, ktorý môže obsahovať zvyšky pokrmov, môže spôsobiť požiar pri nižšej teplote ako nový olej.
- Horľavé produkty alebo predmety, ktoré obsahujú horľavé látky, nekladajte do spotrebiča, do jeho blízkosti ani naň.



VAROVANIE!

Hrozí nebezpečenstvo poškodenia spotrebiča.

- Horúci kuchynský riad nenechávajte na ovládacom paneli.
- Na sklenený povrch varného panela nekladte horúcu pokrievku varnej nádoby.
- Nenechajte obsah kuchynského riadu vyvrieť.
- Dávajte pozor, aby na spotrebič nespádli predmety alebo kuchynský riad. Mohlo by dôjsť k poškodeniu povrchu spotrebiča.
- Varné zóny nikdy nepoužívajte s prázdny kuchynským riadom ani bez riadu.
- Na spotrebič nedávajte alobal.
- Riad vyrobený z liatiny, hliníka alebo s poškodeným dnom môže spôsobiť poškrabanie skla/sklokeramiky. Pri premiestňovaní týchto predmetov po varnom povrchu ich vždy nadvihnite.
- Tento spotrebič je určený iba na varenie. Nesmie byť použitý na iné účely, napríklad na vykurovanie miestnosti.

2.4 Starostlivosť a čistenie

- Spotrebič pravidelne čistite, aby ste predišli znehodnoteniu povrchového materiálu.
- Pred čistením spotrebiča ho vypnite a nechajte vychladnúť.
- Na čistenie spotrebiča nepoužívajte prúd vody ani paru.

- Spotrebič čistite vlhkou mäkkou handričkou. Používajte iba neutrálne saponáty. Nepoužívajte abrazívne výrobky, špongie s abrazívnou vrstvou, rozpúšťadlá ani kovové predmety.

2.5 Servis

- Ak treba dať spotrebič opraviť, obráťte sa na autorizované servisné stredisko. Používajte iba originálne náhradné diely.
- Informácie o žiarovke/žiarovkách vnútri tohto výrobku a náhradných dieloch osvetlenia, ktoré sa predávajú samostatne: Tieto žiarovky sú navrhnuté tak, aby odolali extrémnym podmienkam v domáciach spotrebičoch, ako napr. teplota, vibrácie, vlhkosť, alebo slúžia ako

ukazovatele prevádzkového stavu spotrebiča. Nie sú určené na používanie iným spôsobom a nie sú vhodné na osvetlenie priestorov v domácnosti.

2.6 Likvidácia



VAROVANIE!

Hrozí nebezpečenstvo poranenia alebo udusenia.

- Informácie o správnej likvidácii spotrebiča vám poskytnete váš miestny úrad.
- Spotrebič odpojte od elektrickej siete.
- Prívodný elektrický kábel odrežte blízko pri spotrebiči a zlikvidujte ho.

3. INŠTALÁCIA



VAROVANIE!

Pozrite si kapitoly oľadne bezpečnosti.

3.1 Pred inštaláciou

Pred nainštalovaním varného panela si zapíšte informácie uvedené dolu na typovom štítku. Typový štítek s technickými údajmi je umiestnený na spodnej strane varného panela.

Model
 Číslo výrobku
 (PNC).....
 Sériové číslo

3.2 Zabudovateľné varné panely

Zabudovateľné varné panely sa môžu používať až po zabudovaní do vhodnej skrinky alebo do pracovnej dosky, ktoré vyhovujú platným normám.

3.3 Napájací kábel

- Varný panel sa dodáva s napájacím káblom.

- Pri výmene poškodeného sieťového kábla použite kábel typu: H05V2V2-F, ktorý odolá teplote 90 °C alebo vyššej. Obráťte sa na miestne servisné stredisko.

3.4 Pripevnenie tesnenia – Inštalácia na povrch

1. Očistite pracovnú plochu okolo vyrezanej plochy.
2. Na spodnej hrane varného panela pozdĺž vonkajšej hrany sklokeramiky nalepte dodávané tesnenie 2x6 mm. Pásku pritom neťahajte. Dbajte na to, aby sa konce tesniacej pásky nachádzali v strede jednej strany varného panela.
3. Pri strihaní tesniacej pásky ponechajte niekoľko milimetrov navyše.
4. Pritlačte k sebe oba konce tesniacej pásky.

3.5 Montáž

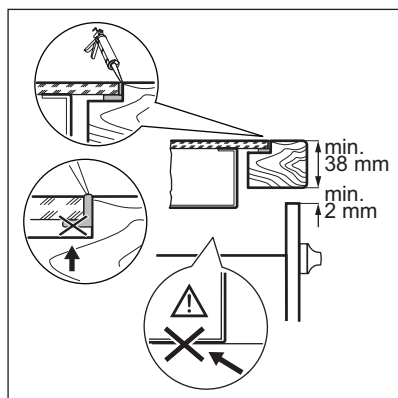
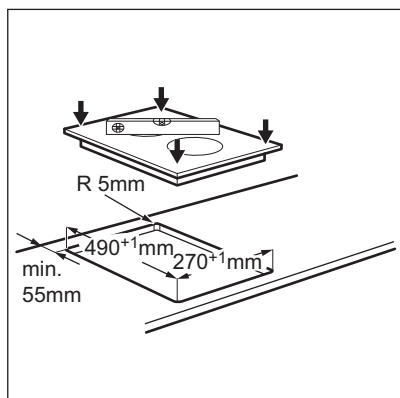
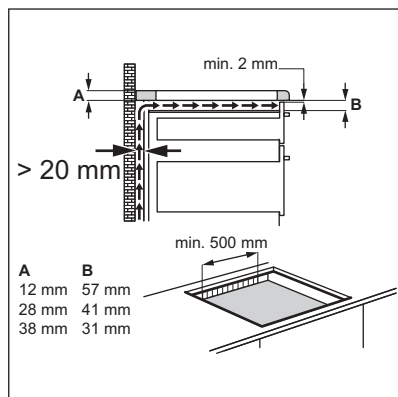
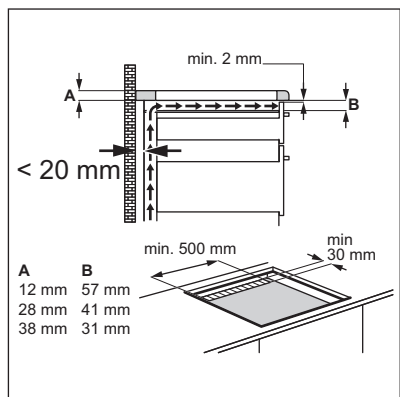
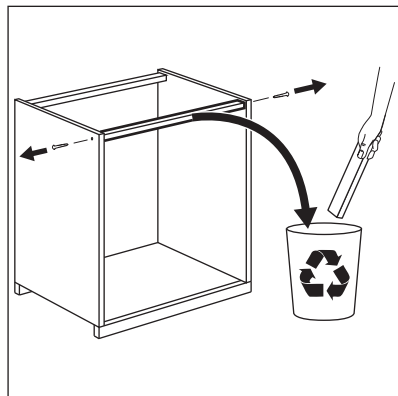
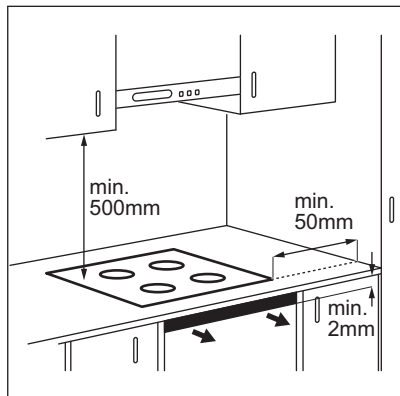

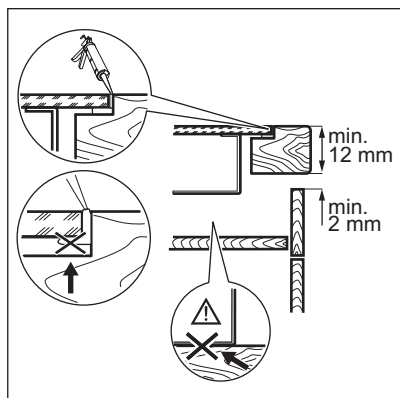

3.6 Inštalácia viac ako jedného varného panelu

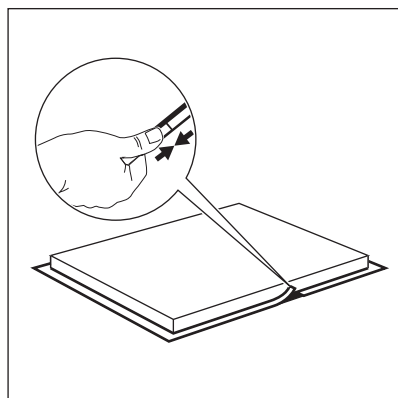
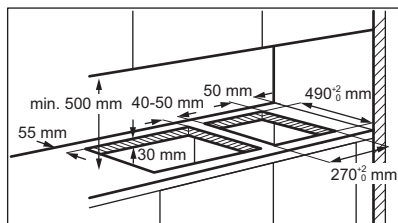

 **YouTube** www.youtube.com/electrolux
www.youtube.com/aeg

How to install your Electrolux
Domino Hob - Worktop installation



4. POPIS VÝROBKU

4.1 Rozloženie varnej plochy

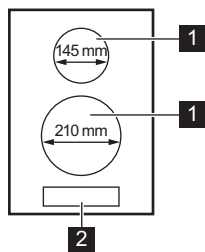

- 1** Indukčná varná zóna
- 2** Ovládací panel

4.2 Rozvrhnutie ovládacieho panela

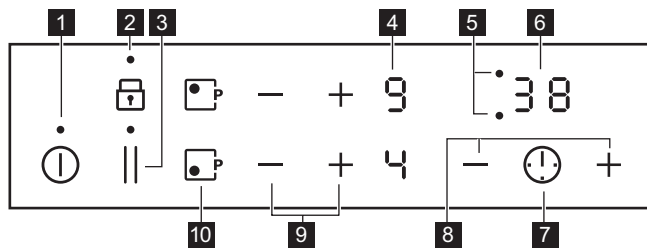

Spotrebič sa ovláda senzorovými tlačidlami. Zobrazenia, ukazovatele a zvuky vám oznámia, ktoré funkcie sú zapnuté.

Senzorové tlačidlo	Funkcia	Poznámka
1	ZAP / VYP	Zapínanie a vypínanie varného panela.
2	Blokovanie / Detská poistka	Zablokovanie a odblokovanie ovládacieho panela.
3	Prestávka	Zapnutie a vypnutie funkcie
4 -	Displej varného stupňa	Zobrazenie varného stupňa.
5 -	Ukazovatele varných zón pre časomer	Ukazujú, pre ktorú zónu nastavujete čas.
6 -	Displej časomeru	Zobrazenie času v minútach.
7	-	Voľba varnej zóny.
8 + / -	-	Predĺženie alebo skrátenie času.
9 + / -	-	Nastavenie varného stupňa.
10	PowerBoost	Zapnutie funkcie.

4.3 Zobrazenie varného stupňa

Displej	Popis
	Varná zóna je vypnutá.
	Varná zóna je zapnutá.
	Funkcia Prestávka je zapnutá.
	Funkcia PowerBoost je zapnutá.

Displej	Popis
+ číslo	Vyskytla sa porucha.
/ /	OptiHeat Control (3-krokový indikátor zvyškového tepla): pokračovať vo varení/uchovať teplé/zvyškové teplo.
	Funkcia Blokovanie / Detská poistka je zapnutá.
	Kuchynský riad je nevhodný alebo príliš malý, prípadne na varnej zóne nie je žiadny riad.
	Funkcia Automatické vypínanie je zapnutá.

4.4 OptiHeat Control (3-krokový indikátor zvyškového tepla)



VAROVANIE!

/ / Hrozí nebezpečenstvo popálenia zvyškovým teplom.

Ukazovatele zobrazujú úroveň zvyškového tepla varných zón, ktoré práve používate.

Môžu sa rozsvietiť aj ukazovatele vedľajších varných zón, aj ak ich nepoužívate.

Indukčné varné zóny generujú teplo potrebné na varenie priamo v dne nádoby na varenie. Sklokeramika sa ohreje teplom riadu na varenie.

5. KAŽDODENNÉ POUŽÍVANIE



VAROVANIE!

Pozrite si kapitoly oľhľadne bezpečnosti.

5.1 Zapnutie a vypnutie

Ak chcete varný panel zapnúť alebo vypnúť, dotknite sa tlačidla na 1 sekundu.

5.2 Automatické vypínanie

Funkcia automaticky vypne varný panel, ak:

- všetky varné zóny sú vypnuté,
- po zapnutí varného panela nenastavíte žiadny varný stupeň,
- rozležete alebo položíte niečo na ovládací panel na viac ako 10 sekúnd (panvicu, handru atď.). Zaznie zvukový signál a varný panel sa vypne. Odstráňte príslušný predmet alebo vyčistíte ovládací panel.
- varný panel sa veľmi zohreje (napr. po vyvretí celého obsahu nádoby). Pred

opätovným použitím varného panela nechajte varnú zónu vychladnúť.

- ak používate nesprávny riad. Rozsvieti sa symbol a po 2 minútach sa varná zóna automaticky vypne.
- ak nevypnete varnú zónu alebo nezmeníte varný stupeň. Po určitej dobe sa zobrazí symbol a varný panel sa vypne.

Varné stupne a časy, po ktorých sa varný panel vypne:

Varný stupeň	Varný panel sa vypne po
1 - 2	6 hodinách
3 - 4	5 hodinách
5	4 hodinách
6 - 9	1,5 hodine



5.3 Varný stupeň

Ak chcete zvýšiť varný stupeň, dotknite sa **+**. Ak chcete znížiť varný stupeň, dotknite sa **-**. Ak chcete varnú zónu vypnúť, dotknite sa naraz **+** a **-**.

5.4 PowerBoost

Táto funkcia zvyšuje výkon indukčných varných zón. Funkciu možno zapnúť pre indukčnú varnú zónu iba na obmedzený čas. Potom sa indukčná varná zóna opäť automaticky prepne na najvyšší varný stupeň.

 Pozrite si kapitolu „Technické údaje“.

Zapnutie funkcie pre varnú zónu: dotknite sa .  sa zapne.

Vypnutie funkcie: dotknite sa  alebo **-**.

5.5 Časovač

• Časovač odpočítavania

Pomocou tejto funkcie môžete nastaviť, ako dlho má byť zapnutá varná zóna pre jedno konkrétne varenie.

Najprv nastavte varný stupeň varnej zóny a potom nastavte funkciu.

Nastavenie varnej zóny: opakovanie sa dotýkajte , kým sa nezobrazí ukazovateľ varnej zóny.

Zapnutie funkcie alebo zmena času:

dotknite sa **+** alebo **-** časovača a nastavte čas (00-99 minút). Keď ukazovateľ varnej zóny začne blikať, odpočítava sa nastavený čas.

Kontrola zostávajúceho času: dotknite sa

, aby ste nastavili varnú zónu. Ukazovateľ varnej zóny začne blikať. Na displeji sa zobrazí zostávajúci čas.

Vypnutie funkcie: dotknite sa , aby ste nastavili varnú zónu a potom sa dotknite **-**. Zostávajúci čas sa odrátava smerom nadol až po **00**. Ukazovateľ varnej zóny zhasne.

 Keď odpočítavanie skončí, zaznie zvukový signál a začne blikať **00**. Varná zóna sa vypne.

Vypnutie zvuku: dotknite sa .

• Časomer

Túto funkciu môžete použiť, keď je varný panel zapnutý a varné zóny nie sú v činnosti. Na displeji varného stupňa sa zobrazí .

Zapnutie funkcie: dotknite sa  a potom sa dotknite **+** alebo **-** časovača, aby ste nastavili čas. Keď doba pečenia uplynie, zaznie zvukový signál a začne blikať **00**.

Vypnutie zvuku: dotknite sa .

Vypnutie funkcie: dotknite sa  a potom **-**. Zostávajúci čas sa odrátava smerom nadol až po **00**.

 Táto funkcia nemá vplyv na činnosť varných zón.

5.6 Prestávka

Táto varná zóna nastaví všetky varné zóny, ktoré fungujú až po najnižší varný stupeň.

Keď je funkcia v činnosti, sú zablokované všetky ostatné symboly na ovládacích paneloch.

Funkcia nezastaví funkcie časovača.

Dotykom tlačidla  zapnete funkciu.



Rozsvieti sa . Varný stupeň sa zníži na 1.

Ak chcete túto funkciu vypnúť, dotknite sa symbolu . Obnoví sa predchádzajúci nastavený varný stupeň.

5.7 Blokovanie

Ovládací panel môžete zablokovať počas prevádzky varných zón. Táto funkcia zabráni neúmyselnej zmene varného stupňa.

Najprv nastavte varný stupeň.

Zapnutie funkcie: Dotknite sa . Na 4 sekundy sa rozsvieti . Časovač zostane zapnutý.

Vypnutie funkcie: dotknite sa . Zobrazí sa predchádzajúci varný stupeň.

Keď vypnete varný panel, vypnete aj túto funkciu.

5.8 Detská poistka

Táto funkcia zabráni neúmyselnému zapnutiu varného panela.

Zapnutie funkcie: zapnite varný panel pomocou . Nenastavujte žiadny varný stupeň. Dotknite sa na 4 sekundy.

Rozsvieti sa . Vypnite varný panel pomocou .

Vypnutie funkcie: zapnite varný panel pomocou . Nenastavujte žiadny varný stupeň. Dotknite sa na 4 sekundy.

Rozsvieti sa . Vypnite varný panel pomocou .

Ak chcete dočasne prerušiť funkciu iba na jedno varenie: varný panel zapnite pomocou . sa zapne. Dotknite sa na 4 sekundy. **Do 10 sekúnd nastavte varný stupeň.** Varný panel môžete používať. Po vypnutí varného panela pomocou sa funkcia znovu zapne:

5.9 OffSound Control (Vypnutie a zapnutie zvukovej signalizácie)

Vypnite varný panel. Dotknite sa na 3 sekundy. Displej sa zapne a vypne. Dotknite sa na 3 sekundy. Rozsvieti sa alebo . Dotknite sa ľavej prednej zóny, aby ste vybrali jednu z nasledovných možností:

- – zvuková signalizácia je vypnutá
 - – zvuková signalizácia je zapnutá
- Ak chcete potvrdiť výber, počkajte na automatické vypnutie varného panela.

Ak je táto funkcia nastavená na , zvukovú signalizáciu budete počuť iba v prípade, že:

- dotkniete
- Časomer sa vypne
- Časovač odpočítavania sa vypne
- položíte niečo na ovládací panel.

5.10 Správa výkonu

- Všetky varné zóny sú pripojené k jednej fáze. Pozrite si obrázok.
- Funkcia sa aktivuje vtedy, ak celkový príkon varných zón presiahne maximálnu kapacitu fázy.
- Funkcia rozloží výkon medzi zónami.
- Funkcia zníži výkon ostatných varných zón.
- Ukazovateľ varného stupňa pre zóny so zníženým výkonom striedavo zobrazuje zvolený varný stupeň a znížený varný stupeň. Po nejakom čase ukazovateľ varného stupňa zón so zníženým výkonom zobrazuje len znížený varný stupeň.

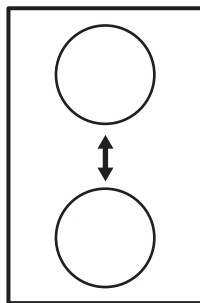

6. TIPY A RADY



VAROVANIE!

Pozrite si kapitoly oľadne bezpečnosti.

6.1 Kuchynský riad



V prípade indukčných varných zón vytvára silné elektromagnetické pole teplo v kuchynskom riade veľmi rýchlo.

Indukčné varné zóny používajte s vhodným riadom.

- Dno kuchynského riadku musí byť čo najhrubšie a najplochšie.
- Pred položením panvíc na povrch varného panela sa uistite, že sú ich dna čisté a suché.
- Aby ste predišli škrabancom, neposúvajte ani neodierajte hrniec po keramickom skle.

Materiál kuchynského riadu

- **správne:** liatina, oceľ, smaltovaná oceľ, antikoro, viacvrstvé dno (so správnym označením od výrobcu).
- **nesprávne:** hliník, meď, mosadz, sklo, keramika, porcelán.

Kuchynský riad je vhodný pre indukčný varný panel, ak:

- po nastavení varnej zóny na najvyšší stupeň ohrevu zovrie voda veľmi rýchlo.
- sa na dne kuchynského riadu prichytí magnet.

Rozmery kuchynského riadu

- Indukčné varné zóny sa automaticky prispôbujú veľkosti dna riadu.
- Účinnosť varnej zóny súvisí s priemerom kuchynského riadu. Kuchynský riad s priemerom dna menším ako minimálny rozmer absorbuje iba časť ohrevného výkonu, ktorý vytvára varná zóna.
- Z bezpečnostných dôvodov a na dosiahnutie optimálnych výsledkov varenia nepoužívajte kuchynský riad väčší, než je uvedené v časti „Špecifikácia varných zón“. Počas varenia nenechávajte kuchynský riad v blízkosti

ovládacieho panela. Môže to mať vplyv na fungovanie ovládacieho panela alebo to môže náhodne aktivovať funkcie varného panela.



Pozrite si časť „Technické údaje“.

6.2 Zvuky počas prevádzky

Ak je počuť:

- praskanie: riad je vyrobený z rôznych materiálov (sendvičová štruktúra).
- pískanie: používate varnú zónu s vysokým výkonom a kuchynský riad je vyrobený z rôznych materiálov (sendvičová štruktúra).
- hučanie: pri používaní vysokých výkonov.
- cvakanie: dôjde k elektrickému zopnutiu.
- svišťanie, bzúčanie: pri činnosti ventilátora.

Zvuky sú normálne a neznamenajú žiadnu poruchu varného panela.

6.3 Príklady použitia na varenie

Vzájomný vzťah medzi nastaveným varným stupňom a spotrebou energie varnej zóny nie je lineárny. Zvýšenie nastavenia varného stupňa nie je priamoúmerné zvýšeniu spotreby energie. To znamená, že varná zóna nastavená na stredne intenzívny varný stupeň využíva menej ako polovicu svojho výkonu.



Údaje uvedené v tabuľke sú iba orientačné.

Varný stupeň	Použitie:	Čas (min)	Rady
1	Udržiavanie teploty hotových jedál.	podľa potreby	Na kuchynský riad položte pokrievku.
1 - 2	Holandská omáčka, topenie: maslo, čokoláda, želatína.	5 - 25	Z času na čas premiešajte.
1 - 2	Zahustenie: nadýchané omelety, vlnské oká.	10 - 40	Varte s pokrievkou.
2 - 3	Dusenie ryže a jedál s mliečnym základom, prihrievanie hotových jedál.	25 - 50	Pridajte aspoň dvakrát toľko tekutiny ako ryže, mliečne jedlá v polovici varenia premiešajte.

Varný stupeň	Použitie:	Čas (min)	Rady
3 - 4	Dusenie zeleniny, rýb, mäsa.	20 - 45	Pridajte niekoľko polievkových lyžíc tekutiny.
4 - 5	Dusenie zemiakov v pare.	20 - 60	Použite max. ¼ l vody na 750 g zemiakov.
4 - 5	Varenie väčšieho množstva jedla, omáčok a polievok.	60 - 150	Max. 3 l tekutiny plus prísady.
6 - 7	Jemné vyprážanie: rezne, teľacie cordon bleu, kotlety, mäsové guľky, klobásky, pečeň, zäsmažka, vajíčka, lievance, šišky.	podľa potreby	Po uplynutí polovice času obráťte.
7 - 8	Vyprážanie pri vyššej teplote, zemiakové placky, steaky, rezne.	5 - 15	Po uplynutí polovice času obráťte.
9	Varenie vody, varenie cestovín, príprava mäsa (guláš, ragú), vyprážené hranolčeky.		
	Varenie veľkého množstva vody. PowerBoost je aktívna.		

7. STAROSTLIVOSŤ A ČISTENIE



VAROVANIE!

Pozrite si kapitoly ohľadne bezpečnosti.

7.1 Všeobecné informácie

- Varný panel očistíte po každom použití.
- Dbajte na to, aby bola dolná časť kuchynského riadu vždy čistá.
- Škrabance a tmavé škvryny na povrchu neovplyvňujú funkčnosť varného panela.
- Používajte špeciálny čistič určený na povrch varného panela.
- Na sklo použite špeciálnu škrabku.

7.2 Čistenie varného panela

- **Okamžite odstráňte:** roztopený plast, plastová fólia, cukor a potraviny s cukrom,

inak môžu nečistoty spôsobiť poškodenie varného panela. Dávajte pozor, aby ste sa nepopálili. Špeciálnu škrabku priložte na sklenený povrch tak, aby bola naklonená v ostrom uhle, a čepeľ posúvajte po povrchu.

- **Po dostatočnom vychladnutí varného panela odstráňte:** usadeniny vodného kameňa, škvryny od vody, masné škvryny, lesklé kovové farebné flaky. Varný panel vyčistíte vlhkou handričkou s neabrazívnym čistiacim prostriedkom. Po čistení utrite varný panel mäkkou handričkou.
- **Odstráňte lesklé kovové flaky:** použite roztok vody a octu a vyčistíte sklenený povrch handričkou.



8. ODSTRANOVANIE PROBLÉMOV





VAROVANIE!

Pozrite si kapitoly ohľadne bezpečnosti.

8.1 Čo robiť, ak...

Problém	Možná príčina	Náprava
Varný panel sa nedá zapnúť ani používať.	Varný panel nie je pripojený ku zdroju elektrického napájania alebo je pripojený nesprávne.	Skontrolujte, či je varný panel správne pripojený ku zdroju elektrického napájania.
	Je vypálená poistka.	Uistite sa, že poruchu spôsobila poistka. Ak sa poistka vypáli opakovane, obráťte sa na kvalifikovaného elektrikára.
	Nenastavili ste stupeň ohrevu do 10 sekúnd.	Varný panel znovu zapnite a do 10 sekúnd nastavte stupeň ohrevu.
	Súčasne ste sa dotkli 2 alebo viacerých senzorových polí.	Dotýkajte sa iba jedného senzorového pola.
	Prestávka je zapnutá.	Pozrite si časť „Každodenné používanie“.
	Na ovládacom paneli sú voda alebo tukové škvrnky.	Vyčistite ovládací panel.
Zaznie zvukový signál a varný panel sa vypne. Zaznie zvukový signál, keď je varný panel vypnutý.	Umiestnili ste niečo na jedno alebo viaceré senzorové polia.	Odstráňte daný predmet zo senzorových polí.
Varný panel sa vypne.	Umiestnili ste niečo na senzorové pole  .	Odstráňte daný predmet zo senzorového pola.
Ukazovateľ zvyškového tepla sa nerozsvieti.	Zóna nie je horúca, pretože bola zapnutá iba krátky čas, alebo je poškodený senzor.	Ak bola zóna zapnutá dostatočne dlho, aby sa zohrial, obráťte sa na autorizované servisné stredisko.
Stupeň ohrevu sa prepína medzi dvomi úrovňami.	Správa výkonu funguje.	Pozrite si časť „Každodenné používanie“.
Senzorové polia sa zahrievajú.	Kuchynský riad je príliš veľký alebo ho umiestňujete blízko k ovládacím prvkom.	Ak je to možné, preložte veľký riad na zadné zóny.
Pri dotyku senzorových polí nezaznejú žiadne zvuky.	Zvuky sú vypnuté.	Zapnite zvuky. Pozrite si časť „Každodenné používanie“.
 sa rozsvieti.	Detská poistka alebo Blokovanie je zapnuté.	Pozrite si časť „Každodenné používanie“.
 sa rozsvieti.	Na zóne nie je žiaden kuchynský riad.	Položte na zónu kuchynský riad.
	Kuchynský riad je nevhodný.	Použite vhodný kuchynský riad. Pozrite si kapitolu „Tipy a rady“.
	Dno riadu má pre danú zónu príliš malý priemer.	Použite riad so správnymi rozmermi. Pozrite si časť „Technické údaje“.

Problém	Možná príčina	Náprava
 a číslo sa rozsvietia.	Nastala chyba vo varnom paneli.	Vypnite varný panel a po 30 sekundách ho znova zapnite. Ak sa  opäť rozsvieti, odpojte varný panel od elektrickej siete. Po 30 sekundách opäť pripojte varný panel. Ak problém pretrváva, obráťte sa na autorizované servisné stredisko.
Znie neprerušované pípanie.	Elektrické pripojenie je nesprávne.	Odpojte varný panel od elektrickej siete. Požiadajte kvalifikovaného elektrikára, aby skontroloval inštaláciu.

8.2 Ak nemôžete nájsť riešenie...

Ak problém nedokážete odstrániť sami, kontaktujte predajcu alebo autorizované servisné stredisko. Uvedte údaje z typového štítka. Uvedte tiež trojmiestny kód sklokeramiky (je v rohu skleneného povrchu) a zobrazované chybové hlásenie. Uistite sa,

že ste varný panel používali správne. Ak ste ho používali nesprávne, servisný zásah technika servisného strediska alebo predajcu nebude bezplatný, a to ani počas záručnej lehoty. Pokyny upravujúce záručné a servisné podmienky nájdete v záručnej brožúre.

9. TECHNICKÉ ÚDAJE

9.1 Špecifikácia varných zón

Varná zóna	Nominálny výkon (max. varný stupeň) [W]	PowerBoost [W]	PowerBoost maximálne trvanie [min]	Priemer kuchynského riadu [mm]
Predná v strede	2300	3700	10	180 - 210
Zadná v strede	1400	2500	4	125 - 145

Výkon varných zón sa v malom rozsahu môže líšiť od údajov uvedených v tabuľke. Mení sa na základe materiálu a rozmerov kuchynského riadu.

Optimálne výsledky varenia dosiahnete tak, že budete používať riad s priemerom nie väčším ako sú údaje uvedené v tabuľke.

9.2 Štítky dodané vo vrecku s príslušenstvom

Samolepiace štítky nalepte podľa nižšie uvedených pokynov:

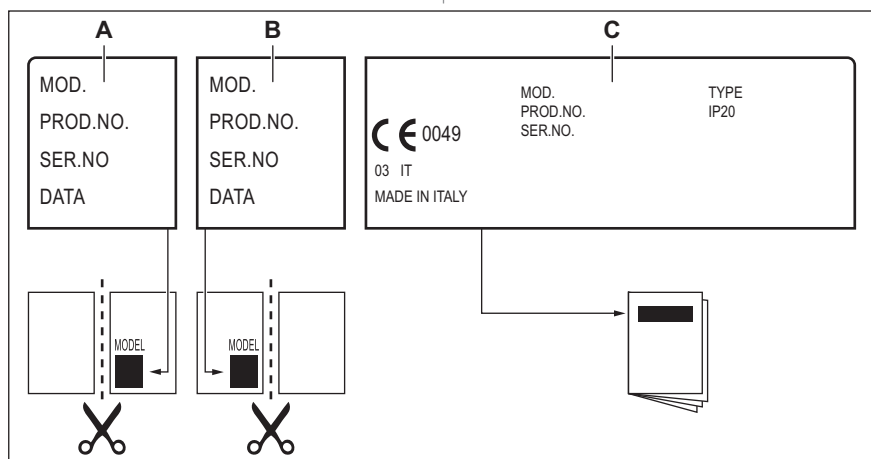

- A. Nalepte štítok na záručný list a túto časť pošlite (ak je k dispozícii).
- B. Nalepte štítok na záručný list a túto časť si ponechajte (ak je k dispozícii).
- C. Nalepte štítok na návod na používanie.

10. ENERGETICKÁ ÚČINNOSŤ

10.1 Informácie o výrobku podľa normy EU 66/2014 platnej iba pre EÚ trh

Model	LIT30230C	
Typ varného panela	Zabudovateľný varný panel	
Počet varných zón	2	
Technológia ohrevu	Indukcia	
Priemer kruhových varných zón (Ø)	Predná v strede	21,0 cm
	Zadná v strede	14,5 cm
Spotreba energie na varnú zónu (EC electric cooking)	Predná v strede	188,9 Wh/kg
	Zadná v strede	183,4 Wh/kg
Spotreba energie varného panela (EC electric hob)	186,2 Wh/kg	

EN 60350-2 - Elektrické varné spotrebiče pre domácnosť. Časť 2: Varné panely. Metódy merania funkčných vlastností

10.2 Úspora energie

Ak budete postupovať podľa nižšie uvedených tipov, môžete pri každodennom varení ušetriť energiu.

- Ohrejte iba potrebné množstvo vody.
- Na kuchynský riad podľa možnosti vždy položte pokrievku.

- Kuchynský riad položte na varnú zónu ešte pred jej zapnutím.
- Menší riad položte na menšie varné zóny.
- Kuchynský riad položte priamo na stred varnej zóny.
- Zvyškové teplo využite na udržiavanie teploty jedla alebo na roztopenie.

11. OCHRANA ŽIVOTNÉHO PROSTREDIA

Materiály označené symbolom  odovzdajte na recykláciu. Obal hodte do príslušných kontajnerov na recykláciu. Chráňte životné prostredie a zdravie ľudí a recyklujte odpad z elektrických a elektronických spotrebičov. Nelikvidujte spotrebiče označené symbolom

 spolu s odpadom z domácnosti. Výrobok odovzdajte v miestnom recyklačnom zariadení alebo sa obráťte na obecný alebo mestský úrad.

MISLIMO NA VAS

Zahvaljujemo se vam, da ste kupili napravo Electrolux. Izbrali ste izdelek, ki s sabo prinaša večdesetletne strokovne izkušnje in inovacije. Ta genialen in eleganten izdelek je bil zasnovan z vami v mislih. Kadar koli ga uporabite, ste tako lahko prepričani, da boste vsakič dobili odlične rezultate.

Pozdravljeni pri podjetju Electrolux.

Obiščite naše spletno mesto za



Pridobitev nasvetov glede uporabe, brošure, odpravljanje težav, servisne informacije in informacije glede popravil:

www.electrolux.com/support



Registrirajte izdelek za večjo uporabnost:

www.registerelectrolux.com



Kupite dodatno opremo, potrošno blago in originalne nadomestne dele za vašo napravo:

www.electrolux.com/shop

SKRIB ZA STRANKE IN SERVIS

Vedno uporabite samo originalne rezervne dele.

Ko kličete servis, imejte pri roki naslednje podatke: Model, številka izdelka, serijska številka.

Podatke najdete na ploščici za tehnične navedbe.

 Opozorilo / varnostne informacije

 Splošni podatki in nasveti

 Informacije o varovanju okolja

Pridržujemo si pravico do sprememb.

KAZALO

1. VARNOSTNE INFORMACIJE.....	347
2. VARNOSTNA NAVODILA.....	349
3. NAMESTITEV.....	352
4. OPIS IZDELKA.....	354
5. VSAKODNEVNA UPORABA.....	356
6. NAMIGI IN NASVETI.....	358
7. VZDRŽEVANJE IN ČIŠČENJE.....	360
8. ODPRAVLJANJE TEŽAV.....	360
9. TEHNIČNI PODATKI.....	362
10. ENERGIJSKA UČINKOVITOST.....	363
11. SKRIB ZA OKOLJE.....	363

1. VARNOSTNE INFORMACIJE

Pred namestitvijo in uporabo naprave natančno preberite priložena navodila. Proizvajalec ni odgovoren za poškodbe ali

škodo, nastalo zaradi nepravilne namestitve ali uporabe. Navodila vedno shranite na varnem in dostopnem mestu za poznejšo uporabo.

1.1 Varnost otrok in ranljivih oseb

- To napravo lahko uporabljajo otroci od osmega leta naprej ter osebe z zmanjšanimi telesnimi, čutnimi ali razumskimi sposobnostmi ali s pomanjkanjem izkušenj ter znanja le pod nadzorom ali če so dobile ustrezna navodila glede varne uporabe naprave in če se zavedajo nevarnosti, ki obstajajo.
- Otroci med tretjim in osmim letom starosti ter invalidi se ne smejo približevati napravi, če niso pod nenehnim nadzorom.
- Otroci, mlajši od treh let, se ne smejo približevati napravi, če niso pod nenehnim nadzorom.
- Preprečite, da bi se otroci igrali z napravo.
- Vso embalažo hranite zunaj dosega otrok in jo ustrezno zavržite.
- **OPOZORILO:** Ko naprava deluje ali se ohlaja, poskrbite, da bodo otroci in hišni ljubljenci dovolj oddaljeni od nje. Dostopni deli se med uporabo segrejejo.
- Če ima naprava varovalo za otroke, ga je treba vklopiti.
- Čiščenja naprave in uporabniškega vzdrževanja na njej ne smejo izvajati otroci brez nadzora.

1.2 Splošna varnostna navodila

- **OPOZORILO:** Naprava in dostopni deli se med uporabo segrejejo. Pazite, da se ne dotaknete grelcev.
- **OPOZORILO:** Kuhanje na kuhalni plošči z maščobo ali oljem brez nadzora je lahko nevarno in lahko pripelje do požara.
- Ognja **NIKOLI** ne poskušajte pogasiti z vodo, ampak izklopite napravo in nato prekrijte ogenj, npr. s pokrovom ali požarno odejo.
- **POZOR:** Naprava se ne sme napajati preko zunanje preklopne naprave, kot je programska ura, in ne sme biti priključena na tokokrog, kjer si redno sledijo vklopi in izklopi.

- **POZOR:** Kuhanje je treba nadzorovati. Kratkotrajno kuhanje je treba stalno nadzorovati.
- **OPOZORILO:** Nevarnost požara: Ne shranjujte predmetov na kuhalnih površinah.
- Na površino kuhalne plošče ne postavljajte kovinskih predmetov, kot so noži, vilice, žlice in pokrovke, ker se lahko segrejejo.
- Naprave ne uporabljajte, dokler je ne namestite v vgradno konstrukcijo.
- Naprave ne čistite s paro.
- Po uporabi izklopite kuhališče z njegovo tipko in se ne zanašajte na tipalo za posodo.
- V primeru počene površine steklokeramične plošče izklopite napravo in jo izključite iz napajanja. Če je naprava priključena na električno omrežje neposredno preko razdelilne omarice, odstranite varovalko, da napravo izključite iz napajanja. V obeh primerih se obrnite na pooblaščen servisni center.
- Če je napajalni kabel poškodovan, ga mora zamenjati predstavnik proizvajalca, pooblaščen servisne službe ali druga strokovno usposobljena oseba, da se izognete nevarnosti.
- **OPOZORILO:** Uporabljajte samo varovala kuhalne plošče, ki jih je zasnoval proizvajalec kuhalne naprave ali ki jih proizvajalec naprave navede kot primerne v navodilih za uporabo, ali varovala kuhalne plošče, priložena napravi. Zaradi uporabe neprimernih varoval lahko pride do nezgode.

2. VARNOSTNA NAVODILA

2.1 Namestitev



OPOZORILO!

To napravo lahko namesti le strokovno usposobljena oseba.



OPOZORILO!

Nevarnost telesnih poškodb ali poškodb naprave.

- Odstranite vso embalažo.
- Ne nameščajte ali uporabljajte poškodovane naprave.

- Upoštevajte navodila za namestitvev, priložena napravi.
- Upoštevajte predpisano najmanjšo razdaljo do drugih naprav in enot.
- Pri premikanju naprave bodite pazljivi, ker je težka. Vedno uporabljajte zaščitne rokavice in priloženo obutev.
- Izreze zatesnite s tesnilom, da vlaga ne povzroči nabrekanja.
- Spodnjo stran naprave zaščitite pred paro in vlago.
- Naprave ne nameščajte v bližino vrat ali pod okna. Na ta način preprečite, da bi vroča posoda padla z naprave, ko odprete vrata ali okno.
- Če napravo namestite nad predale, mora biti razmik med spodnjim delom naprave in zgornjim predalom dovolj velik za kroženje zraka.
- Spodnji del naprave se lahko segreje. Pod napravo namestite ločevalno ploščo iz vezanega lesa, kuhinjski ogrodni ali drug nevetljiv material, da preprečite dostop do spodnjega dela.
- Ločevalna plošča mora povsem pokrivati področje pod kuhalno ploščo.
- Med delovno površino in sprednjim delom spodnje enote pustite dva milimetra prostora za zračenje. Garancija ne velja za poškodbe, do katerih je prišlo zaradi nezadostnega prostora za zračenje.

2.2 Priključitev na električno omrežje



OPOZORILO!

Nevarnost požara in električnega udara.

- Električno priključitev mora opraviti usposobljen električar.
- Naprava mora biti ozemljena.
- Pred katerikoli posegom se prepričajte, da naprava ni priključena na električno omrežje.
- Preverite, ali so parametri s ploščice za tehnične navedbe združljivi z električno napetostjo omrežja.
- Naprava mora biti nameščena pravilno. Zaradi slabo pritrjenega in napačnega priključnega kabla ali vtiča (če je na voljo) se lahko pregreje priključek.
- Uporabite pravi električni priključni kabel.

- Priključni kabel se ne sme zaplesti.
- Poskrbite za namestitev zaščite pred udarom.
- Kabel zaščitite pred natezno obremenitvijo.
- Poskrbite, da se priključni kabel ali vtič (če obstaja) ne dotika vroče naprave ali posode, ko napravo vključite v bližnje vtičnice.
- Ne uporabljajte razdelilnikov in podaljškov.
- Pazite, da ne poškodujete vtiča (če obstaja) ali kabla. Za zamenjavo poškodovanega kabla se obrnite na naš pooblaščen servisni center ali električarja.
- Zaščita pred udarom električnega toka izoliranih delov in delov pod električno napetostjo mora biti pritrjena tako, da je ni mogoče odstraniti brez orodja.
- Vtič vtaknite v vtičnico šele ob koncu nameščanja. Poskrbite, da bo vtič dosegljiv tudi po namestitvi.
- Če je omrežna vtičnica zrahljana, ne vtikajte vtiča.
- Ne vlecite za električni priključni kabel, če želite izključiti napravo. Vedno povlecite za vtič.
- Uporabite le prave izolacijske naprave: odklopnike, varovalke (talilne varovalke odvijte iz nosilca), zaščitne naprave na diferenčni tok in kontaktorje.
- Električna napeljava mora imeti izolacijsko napravo, ki omogoča odklop naprave z omrežja na vseh polih. Izolacijska naprava mora imeti med posameznimi kontakti minimalno razdaljo 3 mm.

2.3 Uporaba



OPOZORILO!

Nevarnost poškodbe, opeklin in električnega udara.

- Pred prvo uporabo odstranite vso embalažo, etikete in zaščitno folijo (če obstaja).
- Naprava je namenjena samo za uporabo v gospodinjstvu.
- Ne spreminjajte specifikacij te naprave.
- Prepričajte se, da prezračevalne odprtine niso blokirane.
- Med delovanjem naprave ne puščajte brez nadzora.
- Kuhališče po vsaki uporabi »izklopite«.

- Ne zanašajte se na tipalo za posodo.
- Na kuhališča ne odlagajte pribora ali pokrovov posod. Lahko se segrejejo.
- Naprave ne upravljajte z mokrimi rokami ali ko je v stiku z vodo.
- Naprave ne uporabljajte kot delovno površino ali za odlaganje.
- Če je površina naprave počena, napravo takoj izključite iz napajanja. Na ta način preprečite električni udar.
- Osebe s srčnim spodbujevalnikom morajo biti med delovanjem naprave vsaj 30 cm oddaljene od indukcijskih kuhališč.
- Ko daste hrano v vroče olje, to lahko prizane.



OPOZORILO!

Obstaja nevarnost požara in eksplozije.

- Maščobe in olja lahko ob segrevanju sproščajo vnetljive hlape. Plamenov ali segretyh predmetov ne približujte maščobam in olju, ko kuhate z njimi.
- Hlapi, ki jih sproščajo zelo vroča olja, lahko povzročijo nepričakovan vžig.
- Uporabljena olja, ki lahko vsebujejo ostanke hrane, lahko povzročijo požar pri nižjih temperaturah od prvič uporabljenih olj.
- V napravo, njeno bližino ali nanjo ne postavljajte vnetljivih izdelkov ali mokrih predmetov z vnetljivimi izdelki.



OPOZORILO!

Obstaja nevarnost škode na napravi.

- Vroče posode ne postavljajte na upravljalno ploščo.
- Ne postavljajte vročega pokrova posode na stekleno površino kuhalne plošče.
- Ne dovolite, da iz posode povre vsa tekočina.
- Pazite, da predmeti ali posode ne padejo na napravo. Lahko se poškoduje površina.
- Ne vklaplajte kuhališč s prazno posodo ali brez posode.
- Na napravo ne dajajte aluminijaste folije.

- Posoda iz litega železa, aluminija ali s poškodovanim dnom lahko opraska steklokeramično ploščo. Pri prestavljanju na kuhhalno površino jo vedno dvignite.
- Naprava je namenjena le kuhanju. Ni je dovoljeno uporabljati za druge namene, npr. ogrevanje prostora.

2.4 Vzdrževanje in čiščenje

- Napravo redno čistite, da preprečite poškodbe materiala na površini.
- Preden se lotite čiščenja naprave, jo izklopite in počakajte, da se ohladi.
- Za čiščenje naprave ne uporabljajte vodnega pršca in pare.
- Napravo očistite z vlažno mehko krpo. Uporabljajte samo nevtralna čistilna sredstva. Za čiščenje ne uporabljajte abrazivnih čistil, grobih gobic, topil ali kovinskih predmetov.

2.5 Servis

- Za popravilo naprave se obrnite na pooblašteni servisni center. Uporabite samo originalne rezervne dele.
- O žarnicah v izdelku in nadomestnih žarnicah, ki se prodajajo ločeno: Te žarnice so zasnovane za ekstremne pogoje v gospodinjskih aparatih, kot so izjemne temperature, vibracije in vlažnosti, ali za sporočanje informacij o delovanju aparata. Niso namenjene za uporabo drugje in niso primerne za sobno razsvetljavo v gospodinjstvu.

2.6 Odstranjevanje



OPOZORILO!

Nevarnost poškodbe ali zadušitve.

- Za informacije o pravilnem odstranjevanju naprave se obrnite na občinsko upravo.
- Napravo izključite iz napajanja.
- Odrežite električni priključni kabel tik od napravi in napravo zavržite.

3. NAMESTITEV



OPOZORILO!

Oglejte si poglavja o varnosti.

3.1 Pred namestitvijo

Preden namestite kuhalno ploščo, si zapišite podatke s ploščice za tehnične navedbe.

Ploščica za tehnične navedbe se nahaja na dnu kuhalne plošče.

Model
Številka izdelka
(PNC)
Serijska številka

3.2 Vgradne kuhalne plošče

Vgradne kuhalne plošče se lahko uporabljajo samo po vgradnji v ustrezne vgradne enote in delovne površine, ki ustrezajo standardom.

3.3 Priključni kabel

- Kuhalna plošča ima nameščen priključni kabel.

3.5 Montaža

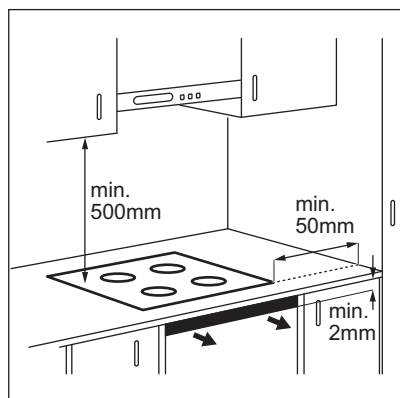

- Za zamenjavo poškodovanega priključnega kabla uporabite priključni kabel: H05V2V2-F, ki prenese temperaturo 90 °C ali višjo. Obrnite se na najbližji servisni center.

3.4 Nameščanje tesnila - Namestitev v pult

1. Očistite delovno površino okrog izreza.
2. Priložen tesnilni trak 2x6 mm nalepite na spodnji rob kuhalne plošče vzdolž zunanega roba steklokeramične plošče. Ne raztegnite traku. Poskrbite, da bosta konca tesnilnega traku na sredini ene od stranic kuhalne plošče.
3. Pri rezanju tesnilnega traku na potrebno dolžino dodajte nekaj milimetrov.
4. Konca tesnilnega traku združite.

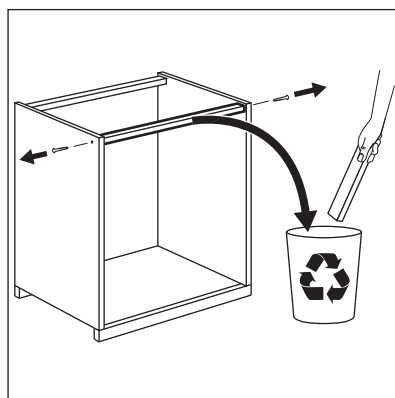

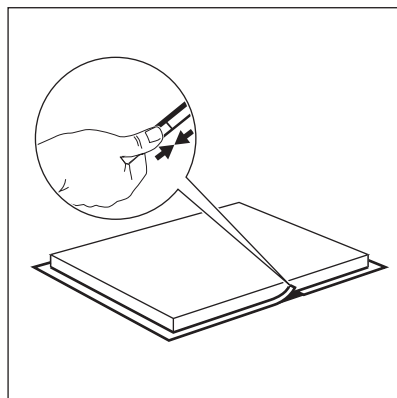
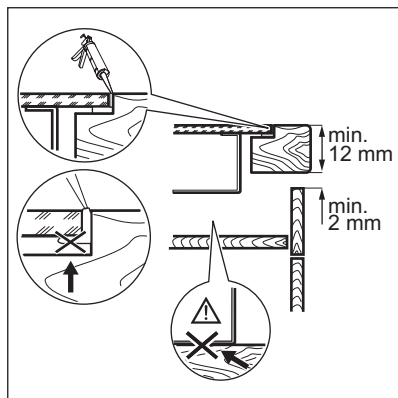
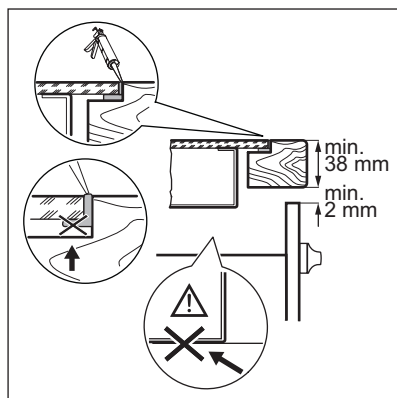
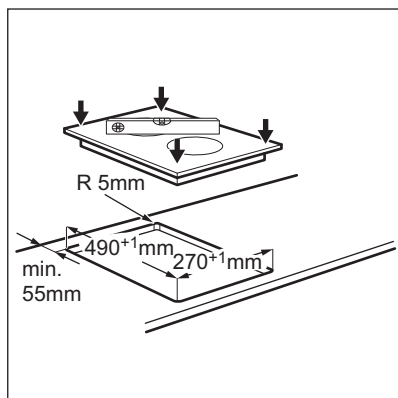
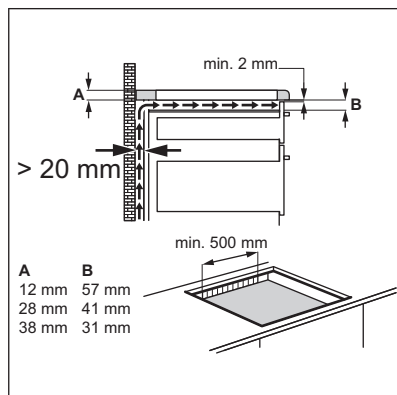
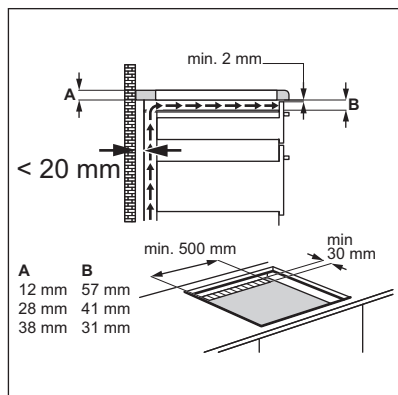

3.6 Namestitev več kot ene kuhalne površine

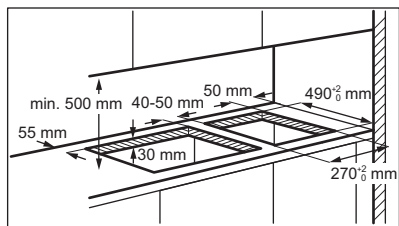

 www.youtube.com/electrolux
www.youtube.com/aeg

How to install your Electrolux Domino Hob - Worktop installation 

4. OPIS IZDELKA

4.1 Postavitev kuhalne površine

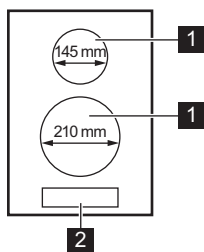

- 1** Indukcijsko kuhališče
- 2** Upravljalna plošča

4.2 Razporeditev na upravljalni plošči

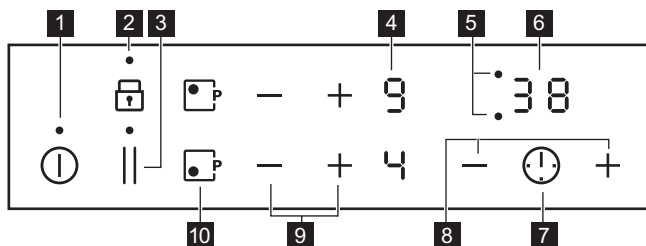

Napravo upravljajte s senzorskimi polji. Prikazovalniki, indikatorji in zvoki vas opozorijo na vklopljene funkcije.

	Senzorsko polje	Funkcija	Opomba
1		VKLOP / IZKLOP	Za vklop in izklop kuhalne plošče.
2		Ključavnica / Varovalo za otroke	Za zaklepanje/odklepanje upravljalne plošče.
3		Premor	Za vklop in izklop funkcije.
4	-	Prikaz stopnje kuhanja	Za prikaz stopnje kuhanja.
5	-	Indikatorji programske ure kuhališč	Prikaz, za katero kuhališče ste nastavili čas.
6	-	Prikazovalnik programske ure	Za prikaz časa v minutah.
7		-	Za izbiro kuhališča.
8		-	Za podaljšanje ali skrajšanje časa.
9		-	Za nastavev stopnje kuhanja.
10		PowerBoost	Za vklop funkcije.



4.3 Prikazovalniki stopnje kuhanja

Prikazovalnik	Opis
	Kuhališče je izklopljeno.
	Kuhališče deluje.
	Deluje funkcija Premor.
	Deluje funkcija PowerBoost.
+ številka	Prišlo je do okvare.
/ /	OptiHeat Control (3-koračni indikator akumulirane toplote) : nadaljevanje kuhanja/ohranjanje toplote/akumulirana toplota.
	Deluje funkcija Ključavnica/ Varovalo za otroke.
	Posoda ni prava ali je premajhna oz. na kuhališču ni posode.
	Deluje funkcija Samodejni izklop.

4.4 OptiHeat Control (3-koračni indikator akumulirane toplote)



OPOZORILO!

 /  /  Nevarnost opeklin zaradi akumulirane toplote.

Indikatorji prikazujejo stopnjo akumulirane toplote za kuhališča, ki jih trenutno

uporabljate. Indikatorji lahko zasvetijo tudi za sosednja kuhališča, tudi če jih ne uporabljate.

Indukcijsko kuhališče ustvarja toploto, ki je potrebna za kuhanje, neposredno v dnu posode. Steklokeramična plošča se segreje zaradi toplote v posodi.

5. VSAKODNEVNA UPORABA



OPOZORILO!



Oglejte si poglavja o varnosti.

5.1 Vklon in izklop

Za vklop ali izklop kahalne plošče za eno sekundo pritisnite .

5.2 Samodejni izklop

Funkcija samodejno izklopi kahalno ploščo, če:





- So vsa kuhališča izklopljena.
- Ne nastavite stopnje kuhanja po vklopu kahalne plošče.
- Ste nekaj polili ali položili na upravljalno ploščo za več kot 10 sekund (posodo, krpo itd.). Zasliši se zvočni signal in kahalna plošča se izklopi. Odstranite predmet ali očistite upravljalno ploščo.
- Se kahalna plošča preveč segreje (na primer, ko povre vsa voda iz posode). Počakajte, da se kuhališče ohladi, preden ponovno uporabite kahalno ploščo.
- Uporabljate neustrezno posodo. Prikaže se simbol , nato pa se po dveh minutah kuhališče samodejno izklopi.
- Ne izklopite kuhališča oziroma ne spremenite stopnje kuhanja. Po določenem času se prikaže  in kahalna plošča se izklopi.

Razmerje med stopnjo kuhanja in časom, po katerem se kahalna plošča izklopi:

Stopnja kuhanja	Kahalna plošča se izklopi po
1 - 2	6 urah

Stopnja kuhanja	Kahalna plošča se izklopi po
3 - 4	5 urah
5	4 urah
6 - 9	1,5 ure

5.3 Stopnja kuhanja

Za višanje stopnje kuhanja se dotaknite .
Za nižanje stopnje kuhanja se dotaknite .
Za izklop kuhališča se sočasno dotaknite  in .

5.4 PowerBoost

Ta funkcija zagotavlja dodatno moč za indukcijska kuhališča. Funkcijo lahko vklopite samo za omejen čas za indukcijsko kuhališče. Po tem času se indukcijsko kuhališče samodejno preklopi nazaj na najvišjo stopnjo kuhanja.

 Oglejte si poglavje »Tehnični podatki«.

Za vklop funkcije za kuhališče: dotaknite se . Zasveti .

Za izklop funkcije: dotaknite se  ali .



5.5 Programska ura

• Časovnik z odštevanjem ure



To funkcijo lahko uporabite za nastavitev dolžine posameznega postopka kuhanja.

Najprej nastavite stopnjo kuhanja za kuhališče, nato pa funkcijo.

Za nastavev kuhališča: pritisčajte , dokler se ne prikaže indikator kuhališča.

Za vklop funkcije ali spremembo časa: z dotikom  ali  programske ure nastavite čas (00 - 99 minut). Ko začne indikator kuhališča utripati, se čas odšteva.

Če želite videti preostali čas: se dotaknite , da nastavite kuhališče. Indikator kuhališča začne utripati. Na prikazovalniku se prikaže preostali čas.



Za izklop funkcije: se dotaknite , da nastavite kuhališče, nato se dotaknite . Preostali čas se odšteva do 00. Indikator kuhališča ugasne.

 Ko se odštevanje konča, se oglasi zvočni signal in utripata 00. Kuhališče se izklopi.



Če želite izklopiti zvok: se dotaknite .

• Odštevalna ura

To funkcijo lahko uporabite, ko je kahalna plošča vklopljena in kuhališča ne delujejo. Prikazovalnik stopnje kuhanja prikazuje .

Za vklop funkcije: se dotaknite  in nato  ali  programske ure, da nastavite čas. Ko čas poteče, se oglasi zvočni signal in utripata 00.

Če želite izklopiti zvok: se dotaknite .

Za izklop funkcije: se dotaknite  in nato . Preostali čas se odšteva do 00.

 Funkcija ne vpliva na delovanje kuhališč.

5.6 Premor

Ta funkcija nastavi vsa vklopljena kuhališča na najnižjo stopnjo kuhanja.

Ko funkcija deluje, so vsi drugi simboli na upravljalni plošči zaklenjeni.

Funkcija ne zaustavi funkcij programske ure.

Dotaknite se polja  za vklop funkcije.



Zasveti . Stopnja kuhanja se zniža na 1.

Za izklop funkcije se dotaknite . Vklopi se prejšnja stopnja kuhanja.

5.7 Ključavnica

Upravljalno ploščo lahko zaklenete med delovanjem kuhališč. Zaklepanje preprečuje nehoteno spreminjanje stopnje kuhanja.

Najprej nastavite stopnjo kuhanja.





Za vklop funkcije: dotaknite se . Za štiri sekunde zasveti . Programska ura ostane vklopljena.





Za izklop funkcije: dotaknite se . Vklopi se predhodna stopnja kuhanja.

 Ko izklopite kahalno ploščo, izklopite tudi to funkcijo.

5.8 Varovalo za otroke

Funkcija preprečuje nehoten vklop kahalne plošče.

Za vklop funkcije: kahalno ploščo vklopite z dotikom polja . Ne nastavite nobene stopnje kuhanja. Štiri sekunde pritisčajte . Zasveti . Kahalno ploščo izklopite z dotikom polja .

Za izklop funkcije: kahalno ploščo vklopite z dotikom polja . Ne nastavite nobene stopnje kuhanja. Štiri sekunde pritisčajte . Zasveti . Kahalno ploščo izklopite z dotikom polja .

Za izklop funkcije samo za en čas

kuhanja: kahalno ploščo vklopite s .





Zasveti . Za štiri sekunde se dotaknite .



V 10 sekundah nastavite stopnjo kuhanja.

Kahalno ploščo lahko uporabljate. Ko

kuhalno ploščo izklopite z dotikom polja , se funkcija ponovno vklopi.

5.9 OffSound Control (Izklop in vklop zvokov)

Izklopite kupalno ploščo. Za tri sekunde se dotaknite . Zaslona se vklopi in izklopi. Za tri sekunde se dotaknite . Prikaže se  ali . Dotaknite se  sprednjega levega kuhališča, da izberete nekaj od naslednjega:

-  - zvoki so izklopljeni.
-  - zvoki so vklopljeni.

Če želite potrditi svoj izbor, počakajte, da se kupalna plošča samodejno izklopi.

Ko je funkcija nastavljena na , lahko zvok slišate samo v naslednjih primerih:

- ko se dotaknete ,
- ko se izklopi Odštevalna ura,
- ko se izklopi Časovnik z odštevanjem ure,
- ko postavite kaj na upravljalno ploščo.

5.10 Upravljanje moči

- Vsa kuhališča so priključena na eno fazo. Oglejte si sliko.

- Funkcija se vklopi, ko skupna električna obremenitev kuhališč preseže največjo električno obremenitev.
- Funkcija razdeli moč med kuhališča.
- Funkcija zmanjša moč drugih kuhališč.
- Prikazovalnik stopnje kuhanja za kuhališča z nižjo močjo se spreminja med izbrano stopnjo kuhanja in znižano stopnjo kuhanja. Čez nekaj časa ostane prikazovalnik stopnje kuhanja za kuhališča z nižjo močjo na znižani stopnji kuhanja.

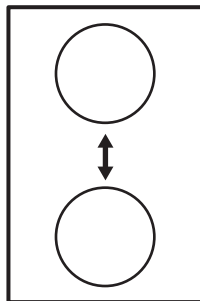

6. NAMIGI IN NASVETI



OPOZORILO!

Oglejte si poglavja o varnosti.

6.1 Posoda



Pri indukcijskih kupalnih ploščah močno elektromagnetno polje izjemno hitro segreje posodo.

Indukcijske kupalne plošče uporabite s primerno posodo.

- Dno posode mora biti čim bolj deblo in ravno.
- Dno posode mora biti čisto in suho, preden jo postavite na kupalno ploščo.
- Če želite preprečiti praske, ne drsajte ali drgnite s posodo po steklo-keramični plošči.

Material posode

- **pravilno:** lito železo, jeklo, emajlirano jeklo, nerjavno jeklo, večplastno dno

(označeno kot ustrezno s strani proizvajalca).

- **ni pravilno:** aluminij, baker, medenina, steklo, keramika, porcelan.

Posoda je primerna za indukcijsko kupalno ploščo v naslednjih primerih:

- če voda zavre zelo hitro, ko kupalno ploščo nastavite na najvišjo stopnjo kuhanja.
- Če se na dno posode prilepi magnet.

Dimenzije posode

- Indukcijske kupalne plošče se samodejno prilagodijo dimenziji dna posode.
- Učinkovitost kupalne plošče je povezana s premerom posode. Posoda s premerom, manjšim od najmanjšega, sprejme le del moči, ki jo ustvari kupalna ploščo.
- Tako iz varnostnih razlogov kot za optimalne rezultate kuhanja ne uporabljajte posode, ki je večja od navedb v „Specifikacija za kuhinjske plošče“. Med kuhanjem naj posoda ne bo preblizu nadzorne plošče. To bi lahko vplivalo na

delovanje kuhalne plošče ali nehote aktiviralo funkcije kuhalne plošče.



Glejte »Tehnični podatki«.

6.2 Zvoki med uporabo

Če zaslišite:

- pokanje: posoda je izdelana iz različnih materialov (konstrukcija z dvojnimi dnom).
- žvižganje: uporabljate kuhališče pri visoki stopnji kuhanja in posoda je izdelana iz različnih materialov (konstrukcija z dvojnimi dnom).
- brenčanje: uporabljate visoko stopnjo kuhanja.

- klikanje: prihaja do električnega preklapljanja.
- sikanje, brnenje: deluje ventilator.

Ti zvoki so običajni in ne predstavljajo napake.

6.3 Primeri kuhanja

Razmerje med stopnjo kuhanja in porabo energije kuhališča ni linearno. Ko zvišate stopnjo kuhanja, ta ni sorazmerna s povečanjem porabe energije. To pomeni, da kuhališče s srednjo stopnjo kuhanja porabi manj kot polovico celotne energije.



Podatki v razpredelnici so samo za orientacijo.

Stopnja kuhanja	Uporaba:	Čas (min.)	Nasveti
1	Ohranjanje kuhanih jedi toplih.	po potrebi	Pokrijte posodo.
1 - 2	Holandska omaka, topljenje: maslo, čokolada, želatina.	5 - 25	Občasno premešajte.
1 - 2	Strjevanje: omelete, pečena jajca.	10 - 40	Kuhajte v posodi s pokrovko.
2 - 3	Počasno kuhanje riža in mlečnih jedi, pogrevanje pripravljenih jedi.	25 - 50	Vode dodajte vsaj dvakrat toliko, kot je riža, mlečne jedi na polovici postopka premešajte.
3 - 4	Kuhanje zelenjave, rib in mesa v sopari.	20 - 45	Dodajte nekaj žlic vode.
4 - 5	Kuhanje krompirja.	20 - 60	Uporabite največ ¼ l vode za 750 g krompirja.
4 - 5	Kuhanje večjih količin živil, enolončnic in juh.	60 - 150	Do 3 l vode ter sestavin.
6 - 7	Zmerno cvrenje: pečen zrezek, telečji cordon bleu, zarebrnice, polpete, klobase, jetra, bešamel, jajca, palačinke, krofi.	po potrebi	Obrnite po polovici časa priprave.
7 - 8	Intenzivno cvrenje: pražen krompir, ledvena pečenka, zrezki.	5 - 15	Obrnite po polovici časa priprave.
9	Prekuhanje vode, kuhanje testenin, pečenje mesa (golaž, dušena govedina), cvrenje ocvrtega krompirja.		
	Prekuhanje velike količine vode. PowerBoost se vklopi.		

7. VZDRŽEVANJE IN ČIŠČENJE



OPOZORILO!

Oglejte si poglavja o varnosti.

7.1 Splošne informacije

- Ploščo očistite po vsaki uporabi.
- Vedno uporabljajte posodo s čistim dnom.
- Praske ali temni madeži na površini ne plivajo na delovanje plošče.
- Uporabite posebno čistilno sredstvo za površine kuhalnih plošč.
- Uporabite posebno strgalo za steklo.

7.2 Čiščenje kuhalne plošče

- **Takoj odstranite:** stopljeno plastiko, plastično folijo, sladkor in sladko hrano, v

nasprotnem primeru se lahko zaradi umazanije poškoduje kuhalna plošča. Pazite, da ne pride do opeklin. Posebno strgalo postavite pod ostrim kotom na stekleno površino in z rezilom potegnite po površini.

- **Odstranite, ko je plošča že dovolj hladna:** ostanke vodnega kamna in vode, maščobne madeže in svetla kovinska obarvanja. Ploščo očistite z vlažno krpo in čistilnim sredstvom, ki ni grobo. Po čiščenju ploščo osušite z mehko krpo.
- **Odstranite svetla kovinska obarvanja:** uporabite raztopino vode in kisa ter očistite stekleno površino s krpo.

8. ODPRAVLJANJE TEŽAV



OPOZORILO!

Oglejte si poglavja o varnosti.

8.1 Kaj storite v primeru ...

Težava	Možni vzrok	Rešitev
Kuhalne plošče ni mogoče vklopiti ali je uporabljati.	Kuhalna plošča ni priključena na električno napajanje ali je priključena nepravilno.	Preverite, ali je kuhalna plošča pravilno priključena na električno napajanje.
	Pregorela je varovalka.	Prepričajte se, če ni morda vzrok za okvaro varovalka. Če varovalka večkrat zapored pregori, se obrnite na usposobljenega električarja.
	10 sekund ne nastavite stopnje segrevanja.	Kuhalno ploščo ponovno vklopite in v manj kot 10 sekundah nastavite segrevanje.
	Sočasno ste se dotaknili 2 ali več senzorskih polj.	Dotaknite se samo enega senzorskega polja.
	Premor deluje.	Oglejte si »Vsakodnevna uporaba«.
	Na nadzorni plošči je voda ali mastni madeži.	Očistite nadzorno ploščo.
Zasliši se zvočni signal in kuhalna plošča se izključi. Zasliši se zvočni signal, ko se kuhalna plošča izključi.	Na senzorska polja ste odložili eno ali več stvari.	Odstranite predmet s senzorskih polj.

Težava	Možni vzrok	Rešitev
Kuhalna plošča se izključi.	Senzorsko polje ste z nečim prekrili ①.	Odstranite predmet s senzorskega polja.
Indikator akumulirane toplote ne zasveti.	Kuhališče ni vroče, ker je bilo vklopljeno samo kratek čas, ali pa je poškodovano tipalo.	Če je bilo kuhališče vključeno dovolj dolgo, da bi moralo biti vroče, se posvetujte s pooblaščenim servisnim centrom.
Nastavitev moči se med dvema stopnjama spreminja.	Upravljanje moči deluje.	Oglejte si »Vsakodnevna uporaba«.
Senzorska polja so postala vroča.	Posoda je prevelika ali pa ste jo postavili preblizu nadzornih gumbov.	Večjo posodo postavite na zadnje kuhališče, če je možno.
Ob dotiku senzorskih polj na plošči ni zvoka.	Zvočni signali so izklopljeni.	Vklopite zvočni signal. Oglejte si »Vsakodnevna uporaba«.
L se prižge.	Varovalo za otroke ali Ključavnica deluje.	Oglejte si »Vsakodnevna uporaba«.
F se prižge.	Na tem kuhališču je že kuhinjska posoda.	Posodo postavite na kuhališče.
	Posoda ni primerna.	Uporabite primerno posodo. Oglejte si »Namigi in nasveti«.
	Premer dna posode je premajhen za kuhališče.	Uporabite posodo ustrezne velikosti. Glejte »Tehnični podatki«.
E in prikaže se številka.	Na kuhlalni plošči je napaka.	Izklopite kuhlalno ploščo in jo po 30 sekundah ponovno vklopite. Če E znova zasveti, kuhlalno ploščo izključite iz električnega omrežja. Po 30 sekundah kuhlalno ploščo ponovno priključite. Če se težava nadaljuje, se obrnite na pooblaščen servisni center.
Slišite lahko neprekinjeno piskanje.	Električna povezava je nepravilna.	Kuhlalno ploščo izključite iz električnega omrežja. Obrnite se na usposobljenega električarja, da preveri namestitvev.

8.2 Če ne najdete rešitve ...

Če rešitve težave ne morete najti sami, se obrnite na prodajalca ali pooblaščen servisni center. Posredujte podatke s ploščice za tehnične navedbe. Posredujte tudi trimestno črkovno kodo za steklokeramično ploščo (v vogalu plošče) in sporočilo o napaki, ki se

prikaže. Poskrbite za pravilno uporabo kuhlalne plošče. V nasprotnem primeru servisiranje s strani servisne službe ali trgovca tudi v času garancije ne bo brezplačno. Informacije o servisni službi in garancijskih pogojih se nahajajo v garancijski knjižici.

9. TEHNIČNI PODATKI

9.1 Specifikacije kuhališč

Kuhališče	Nazivna moč (maksimalna stopnja kuhanja) [W]	PowerBoost [W]	PowerBoost najdaljše trajanje [min]	Premer kuhinjske posode [mm]
Sprednje srednje	2300	3700	10	180 - 210
Zadnje srednje	1400	2500	4	125 - 145

Moč kuhališč se lahko malce razlikuje od podatkov v razpredelnici. Spreminja se z materialom in dimenzijami posode.

Za najboljše rezultate kuhanja uporabljajte posodo, ki nima večjega premera od premera, navedenega v razpredelnici.

9.2 Nalepke v vrečki z opremo

Nalepke prilepite, kot je prikazano spodaj:

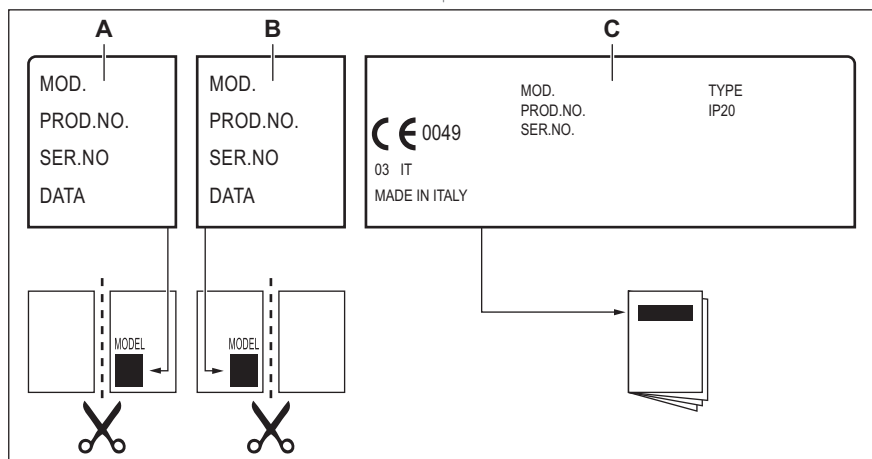

- Prilepite na garancijski list in pošljite ta del (če je na voljo).
- Prilepite na garancijski list in obdržite ta del (če je na voljo).

- Prilepite na navodila za uporabo.

10. ENERGIJSKA UČINKOVITOST

10.1 Informacije o izdelku v skladu z EU 66/2014; veljavno samo za evropski trg

Identifikacija modela	LIT30230C	
Vrsta kuhalne plošče	Vgradna kuhalna plošča	
Število kuhališč	2	
Tehnologija segrevanja	Indukcija	
Premer krožnih kuhališč (Ø)	Sprednje srednje Zadnje srednje	21,0 cm 14,5 cm
Poraba energije na kuhališče (EC electric cooking)	Sprednje srednje Zadnje srednje	188,9 Wh/kg 183,4 Wh/kg
Poraba energije kuhalne plošče (EC electric hob)	186,2 Wh/kg	

EN 60350-2 - Gospodinjski aparati za kuhanje z elektriko - 2. del: Kuhalne plošče - Postopki za merjenje učinkovitosti delovanja

10.2 Varčevanje z energijo

Med vsakodnevnim kuhanjem lahko varčujete z energijo, če upoštevate spodnje namige.

- Pri segrevanju vode uporabite samo potrebno količino.

- Posodo po možnosti pokrijte s pokrovko.
- Pred vklopom kuhališča nanj postavite posodo.
- Manjše posode postavite na manjša kuhališča.
- Posodo postavite neposredno na sredino kuhališča.
- Uporabite akumulirano toploto, da ohranite hrano toplo ali da jo stopite.

11. SKRIB ZA OKOLJE

Reciklirajte materiale, ki jih označuje simbol . Embalažo odložite v ustrezne zabojnike za reciklažo. Pomagajte zaščititi okolje in zdravje ljudi ter reciklirati odpadke električnih in elektronskih naprav. Naprav, označenih s

simbolom , ne odstranjujte z gospodinjskimi odpadki. Izdelek vrnite na krajevno zbirališče za recikliranje ali se obrnite na občinski urad.

PENSAMOS EN USTED

Gracias por adquirir un electrodoméstico Electrolux. Ha elegido un producto que lleva décadas de experiencia e innovación profesionales. Ingenioso y elegante, ha sido diseñado pensando en usted. Así pues, cada vez que lo utilice, puede tener la seguridad de que obtendrá siempre excelentes resultados.

Le damos la bienvenida a Electrolux.

Visite nuestro sitio web para:



Obtener consejos, folletos, soluciones a problemas e información de servicio y reparación:

www.electrolux.com/support



Registrar su producto para recibir un mejor servicio:

www.registerelectrolux.com



Comprar accesorios, artículos de consumo y piezas de recambio originales para su aparato:

www.electrolux.com/shop

ATENCIÓN AL CLIENTE Y SERVICIO

Le recomendamos que utilice recambios originales.

Cuando se ponga en contacto con nuestro Centro de servicio técnico, asegúrese de tener los siguientes datos disponibles: Modelo, código numérico del producto (PNC), número de serie.

La información se encuentra en la placa de características.

 Advertencia / Precaución - Información sobre seguridad

 Información general y consejos

 Información relativa al medioambiente

Salvo modificaciones.

CONTENIDO

1. INFORMACIÓN SOBRE SEGURIDAD.....	365
2. INSTRUCCIONES DE SEGURIDAD.....	367
3. INSTALACIÓN.....	369
4. DESCRIPCIÓN DEL PRODUCTO.....	372
5. USO DIARIO.....	373
6. CONSEJOS.....	376
7. MANTENIMIENTO Y LIMPIEZA.....	378
8. SOLUCIÓN DE PROBLEMAS.....	378
9. DATOS TÉCNICOS.....	380
10. EFICACIA ENERGÉTICA.....	381
11. ASPECTOS MEDIOAMBIENTALES.....	381

1. ⚠ INFORMACIÓN SOBRE SEGURIDAD

Antes de instalar y utilizar el aparato, lea atentamente las instrucciones facilitadas. El fabricante no se hace responsable de lesiones o daños producidos como resultado de una instalación o un uso incorrectos. Conserve siempre estas instrucciones en lugar seguro y accesible para futuras consultas.

1.1 Seguridad de niños y personas vulnerables

- Este aparato puede ser utilizado por niños de 8 años en adelante y personas cuyas capacidades físicas, sensoriales o mentales estén disminuidas o que carezcan de la experiencia y conocimientos suficientes para manejarlo, siempre que cuenten con las instrucciones o la supervisión sobre el uso del electrodoméstico de forma segura y comprendan los riesgos.
- Es necesario mantener alejados del aparato a los niños entre 3 y 8 años, así como a las personas con minusvalías importantes y complejas, salvo que estén bajo supervisión continua.
- Es necesario mantener alejados del aparato a los niños de menos de 3 años salvo que estén bajo supervisión continua.
- No deje que los niños jueguen con el aparato.
- Mantenga todo el material de embalaje fuera del alcance de los niños y deséchelo de forma adecuada.
- **ADVERTENCIA:** Mantenga a los niños y mascotas alejados del aparato cuando esté funcionando o enfriándose. Las partes accesibles se calientan durante el uso.
- Si este aparato tiene un bloqueo de seguridad para niños, debe activarlo.
- La limpieza y mantenimiento de usuario del aparato no podrán ser realizados por niños sin supervisión.

1.2 Seguridad general

- **ADVERTENCIA:** El aparato y las piezas accesibles se calientan mucho durante el funcionamiento. Preste mucha atención para no tocar las resistencias.
- **ADVERTENCIA:** Cocinar con grasa o aceite sin estar presente puede resultar peligroso, ya que podría ocasionarse un incendio.
- **NUNCA** intente apagar un fuego con agua; apague el aparato y cubra la llama con una tapa o una manta ignífuga.
- **ATENCIÓN:** El aparato no se debe alimentar a través de un dispositivo de conmutación externo, como un temporizador, ni conectarse a un circuito que se encienda y apague regularmente por un servicio público.
- **ATENCIÓN:** El proceso de cocción debe ser supervisado. Un proceso de cocción breve debe estar permanentemente supervisado.
- **ADVERTENCIA:** Peligro de incendio: No utilice las superficies de cocción para almacenar alimentos.
- No deje objetos metálicos, como cuchillos, tenedores, cucharas o tapas sobre la superficie de cocción para evitar que se calienten.
- No utilice el aparato antes de instalarlo en la estructura empotrada.
- No utilice un limpiador a vapor para limpiar el aparato.
- Tras el uso, apague la zona de cocción con el mando y no preste atención al detector de tamaño.
- Si la superficie de vitrocerámica/cristal está agrietada, apague el aparato y desenchúfelo de la red eléctrica. Si el aparato está conectado directamente a la red eléctrica mediante una caja de empalmes, quite el fusible para desconectarlo de la alimentación eléctrica. En cualquier caso, diríjase al servicio técnico autorizado.
- Si el cable eléctrico sufre algún daño, el fabricante, su servicio técnico autorizado o un profesional tendrán que cambiarlo para evitar riesgos.

- **ADVERTENCIA:** Utilice exclusivamente protecciones para la placa de cocción diseñadas por el fabricante del aparato o indicadas en sus instrucciones de uso como apropiadas, o bien las protecciones incluidas con el aparato. El uso de protectores inadecuados puede provocar accidentes.

2. INSTRUCCIONES DE SEGURIDAD

2.1 Instalación



ADVERTENCIA!

Solo un técnico cualificado puede instalar el aparato.



ADVERTENCIA!

Podría sufrir lesiones o dañar el aparato.

- Retire todo el embalaje.
- No instale ni utilice un aparato dañado.
- Siga las instrucciones de instalación suministradas con el aparato.
- Respete siempre la distancia mínima entre el aparato y los demás electrodomésticos y mobiliario.
- Tenga cuidado al mover el aparato, porque es pesado. Utilice siempre guantes de protección y calzado cerrado.
- Proteja las superficies cortadas con un material sellante para evitar que la humedad las hinche.
- Proteja la parte inferior del aparato del vapor y la humedad.
- No instale el aparato junto a una puerta ni debajo de una ventana. De esta forma se evita que los utensilios de cocina calientes caigan del aparato cuando la puerta o la ventana estén abiertas.
- Cuando instale el aparato encima de cajones, asegúrese de que hay suficiente espacio entre la parte inferior del aparato y el cajón superior para que circule el aire.
- La base del aparato se puede calentar. Asegúrese de colocar un panel de separación hecho de contrachapado, material de armazón para cocina u otro material incombustible bajo el aparato para evitar el acceso a la base.

- El panel de separación tiene que cubrir completamente el área por debajo de la placa.
- Asegúrese de dejar libre un espacio de ventilación de 2 mm entre la encimera y el frontal de la unidad inferior. La garantía no cubre los daños causados por la falta de una ventilación adecuada.

2.2 Conexión eléctrica



ADVERTENCIA!

Riesgo de incendios y descargas eléctricas.

- Todas las conexiones eléctricas deben realizarlas electricistas cualificados.
- El aparato debe conectarse a tierra.
- Antes de efectuar cualquier tipo de operación, compruebe que el aparato esté desenchufado de la corriente eléctrica.
- Asegúrese de que los parámetros de la placa de características son compatibles con los valores eléctricos del suministro eléctrico.
- Asegúrese de que el aparato está instalado correctamente. Un cable de red o enchufe (en su caso) flojo o inadecuado puede provocar que el terminal se caliente en exceso.
- Utilice el cable de red eléctrica adecuado.
- Coloque los cables eléctricos de forma que no se puedan enredar.
- Asegúrese de que hay instalada una protección contra descargas eléctricas.
- Establezca la descarga de tracción del cable.
- Asegúrese de que el cable o el enchufe (en su caso) no toquen el aparato caliente ni utensilios de cocina calientes cuando conecte el aparato a las tomas cercanas.

- No utilice adaptadores de enchufes múltiples ni cables prolongadores.
- Asegúrese de no provocar daños en el enchufe (en su caso) ni en el cable de red. Póngase en contacto con un electricista o con nuestro servicio técnico para cambiar un cable dañado.
- Los mecanismos de protección contra descargas eléctricas de componentes con corriente y aislados deben fijarse de forma que no puedan aflojarse sin utilizar herramientas.
- Conecte el enchufe a la toma de corriente únicamente cuando haya terminado la instalación. Asegúrese de tener acceso al enchufe del suministro de red una vez finalizada la instalación.
- Si la toma de corriente está floja, no conecte el enchufe.
- No desconecte el aparato tirando del cable de conexión a la red. Tire siempre del enchufe.
- Use únicamente dispositivos de aislamiento apropiados: línea con protección contra los cortocircuitos, fusibles (tipo tornillo que puedan retirarse del soporte), dispositivos de fuga a tierra y contactores.
- La instalación eléctrica debe tener un dispositivo de aislamiento que permita desconectar el aparato de todos los polos de la red. El dispositivo de aislamiento debe tener una apertura de contacto con una anchura mínima de 3 mm.

2.3 Uso del aparato



ADVERTENCIA!

Riesgo de lesiones, quemaduras y descargas eléctricas.

- Retire todo el embalaje, las etiquetas y la película protectora (en su caso) antes del primer uso.
- Este aparato está diseñado exclusivamente para uso doméstico.
- No cambie las especificaciones de este aparato.
- Cerciórese de que los orificios de ventilación no están obstruidos.
- No deje nunca el aparato desatendido mientras está en funcionamiento.
- Apague las zonas de cocción después de cada uso.

- No se confíe por el detector de tamaño.
- No coloque cubiertos ni tapaderas sobre las zonas de cocción. Pueden alcanzar temperaturas elevadas.
- No utilice el aparato con las manos mojadas ni cuando entre en contacto con el agua.
- No utilice el aparato como superficie de trabajo ni de almacenamiento.
- Si la superficie del aparato está agrietada, desconéctelo inmediatamente de la fuente de alimentación. De esta forma evitará descargas eléctricas.
- Los usuarios que tengan marcapasos implantados deberán mantener una distancia mínima de 30 cm de las zonas de cocción por inducción cuando el aparato esté en funcionamiento.
- Cuando se coloca comida en aceite caliente, éste puede saltar.



ADVERTENCIA!

Riesgo de incendio y explosiones

- Las grasas o aceites calientes pueden generar vapores inflamables. Mantenga las llamas u objetos calientes alejados de grasas y aceites cuando cocine con ellos.
- Los vapores que liberan los aceites muy calientes pueden provocar combustiones imprevistas.
- El aceite usado, que puede contener restos de alimentos, puede provocar incendios a temperaturas más bajas que el aceite que se utiliza por primera vez.
- No coloque productos inflamables ni objetos mojados con productos inflamables dentro, cerca o encima del aparato.



ADVERTENCIA!

Podría dañar el aparato.

- No coloque ningún utensilio de cocina caliente en el panel de control.
- No coloque una tapa caliente sobre la superficie de cristal de la placa de cocción.
- No deje que el contenido de los recipientes hierva hasta evaporarse.
- Evite la caída de objetos o utensilios de cocina en el aparato. La superficie puede dañarse.

- No encienda las zonas de cocción sin utensilios de cocina o con éstos vacíos.
- No coloque papel de aluminio sobre el aparato.
- Los utensilios de cocina de hierro o aluminio fundido, o que tengan la base dañada, pueden arañar el cristal o la vitrocerámica. Levante siempre estos objetos cuando tenga que moverlos sobre la superficie de cocción.
- Este aparato está diseñado exclusivamente para cocinar. No debe utilizarse para otros fines, por ejemplo, como calefacción.

2.4 Mantenimiento y limpieza

- Limpie periódicamente el aparato para evitar el deterioro del material de la superficie.
- Apague el aparato y déjelo enfriar antes de limpiarlo.
- No utilice pulverizadores ni vapor de agua para limpiar el aparato.
- Limpie el aparato con un paño suave humedecido. Utilice solo detergentes neutros. No utilice productos abrasivos, estropajos duros, disolventes ni objetos metálicos.

2.5 Asistencia técnica

- Para reparar el aparato, póngase en contacto con el centro de servicio

autorizado. Utilice solamente piezas de recambio originales.

- En cuanto a la(s) bombilla(s) de este producto y las de repuesto vendidas por separado: Estas bombillas están destinadas a soportar condiciones físicas extremas en los aparatos domésticos, como la temperatura, la vibración, la humedad, o están destinadas a señalar información sobre el estado de funcionamiento del aparato. No están destinadas a utilizarse en otras aplicaciones y no son adecuadas para la iluminación de estancias domésticas.

2.6 Eliminación



ADVERTENCIA!

Existe riesgo de lesiones o asfixia.

- Póngase en contacto con las autoridades locales para saber cómo desechar correctamente el aparato.
- Desconecte el aparato de la red.
- Corte el cable eléctrico cerca del aparato y deséchelo.

3. INSTALACIÓN



ADVERTENCIA!

Consulte los capítulos sobre seguridad.

3.1 Antes de la instalación

Antes de instalar la placa de cocción, anote la información siguiente de la placa de características. La placa de características está situada en la parte inferior de la placa de cocción.

Modelo
 PNC
 Número de serie

3.2 Placas empotradas

Las placas de cocción que han de ir integradas en la cocina solo deben utilizarse una vez encastradas en los muebles adecuados y con las encimeras y superficies de trabajo apropiadas.

3.3 Cable de conexión

- La placa de cocción se suministra con un cable de conexión.
- Para sustituir el cable de alimentación dañado, utilice el tipo de cable: H05V2V2-F que soporta una temperatura de 90 °C o superior. Póngase en contacto con el servicio técnico local.

3.4 Colocación del sello - Instalación superior

1. Limpie la encimera alrededor del área del corte.
2. Coloque la banda del sello de 2x6mm suministrada en el borde inferior de la placa de cocción a lo largo del borde exterior de la vitrocerámica. No la tense.

3. Asegúrese de que los extremos de la banda de sello están situados en el centro de un lado de la placa de cocción.
3. Añada algunos milímetros de longitud cuando corte la banda de sello.
4. Una los dos extremos de la banda de sello.

3.5 Montaje

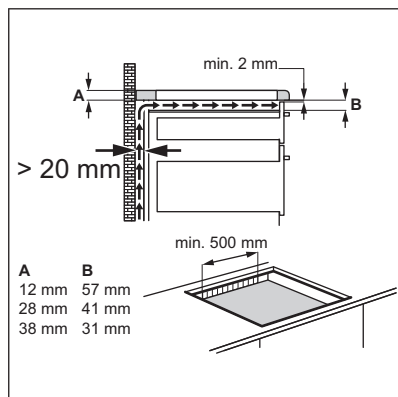
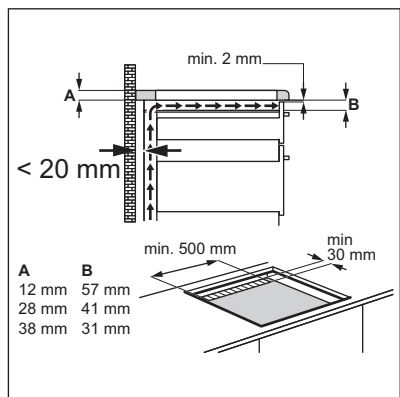
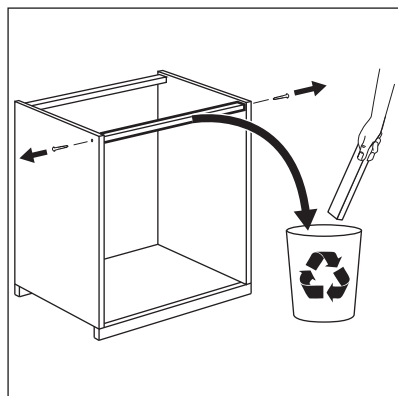
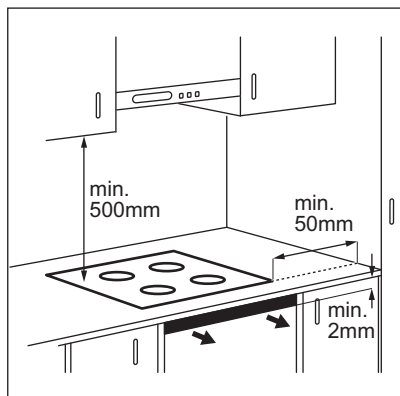

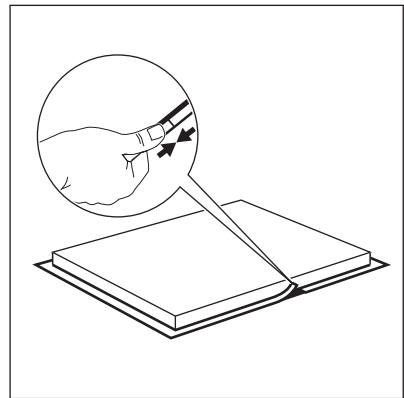
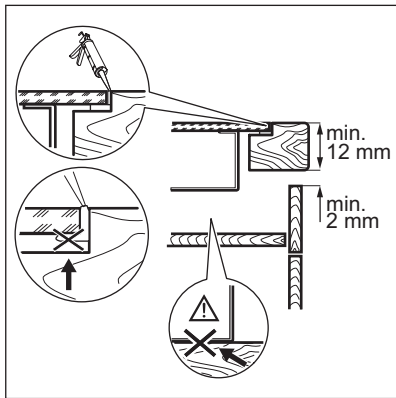
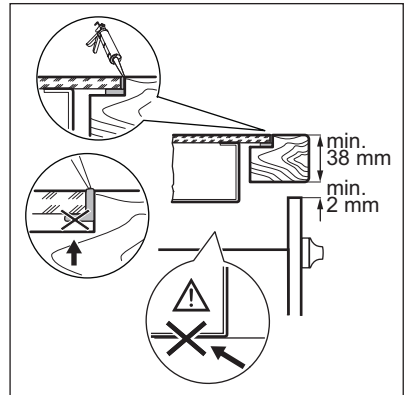
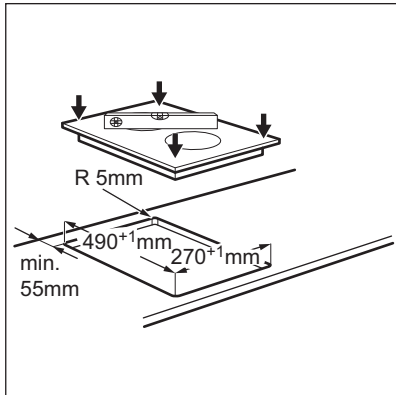

3.6 Instalación de más de una placa de cocción

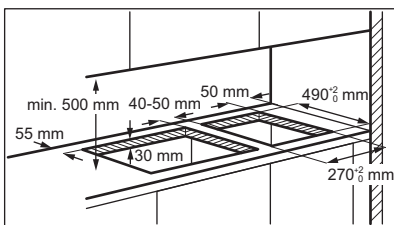

 **YouTube** www.youtube.com/electrolux
www.youtube.com/aeg

How to install your Electrolux
Domino Hob - Worktop installation



4. DESCRIPCIÓN DEL PRODUCTO

4.1 Disposición de las zonas de cocción

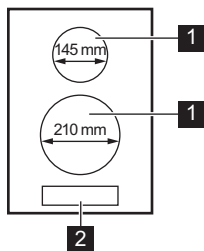

- 1 Zona de cocción por inducción
- 2 Panel de mandos

4.2 Disposición del panel de control

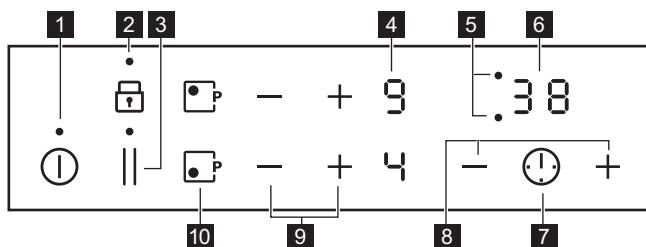









Utilice el aparato con los sensores. Las pantallas, indicadores y señales acústicas indican qué funciones están en funcionamiento.

Sensor	Función	Comentario
1	ⓘ	ENCENDIDO / APAGADO Para activar y desactivar la placa.
2	🔒	Bloqueo / Dispositivo de seguridad para niños Para bloquear y desbloquear el panel de control.
3		Pausa Para activar y desactivar la función.
4	- +	Indicador del nivel de calor Para mostrar el nivel de calor.
5	-	Indicadores de tiempo de las zonas de cocción Muestra la zona para la que se ha ajustado la hora.
6	-	Indicador del temporizador Para mostrar la hora en minutos.
7	⌚	- Para seleccionar una zona de cocción.

Sensor	Función	Comentario
8	+ / -	Para aumentar o disminuir el tiempo.
9	+ / -	Para ajustar la temperatura.
10	 PowerBoost	Para activar la función.



4.3 Indicación de la temperatura en pantalla

Pantalla	Descripción
	La zona de cocción está apagada.
	La zona de cocción está en funcionamiento.
	Pausa está en funcionamiento.
	PowerBoost está en funcionamiento.
 + número	Hay un fallo de funcionamiento.
	OptiHeat Control (indicador de calor residual de 3 pasos): seguir cocinando / mantener caliente / calor residual.
	Bloqueo / Dispositivo de seguridad para niños está en funcionamiento.
	El recipiente es inadecuado o demasiado pequeño, o no se ha colocado ningún recipiente sobre la zona de cocción.
	Desconexión automática está en funcionamiento.

4.4 OptiHeat Control (indicador de calor residual de 3 pasos)



ADVERTENCIA!

 /  /  Riesgo de quemaduras por calor residual.

Los indicadores muestran el nivel de calor residual de las zonas de cocción que está

usando. También pueden iluminarse los indicadores de las zonas de cocción vecinas aunque no las esté utilizando.

Las zonas de cocción por inducción generan el calor necesario para el proceso de cocción directamente en la base del recipiente. lo que hace que la superficie vitrocerámica se caliente por el calor del mismo.

5. USO DIARIO



ADVERTENCIA!



Consulte los capítulos sobre seguridad.

5.1 Activación y desactivación

Toque  durante 1 segundo para encender o apagar el la placa de cocción.

5.2 Desconexión automática

La función desconecta automáticamente la placa de cocción siempre que:

- todas las zonas de cocción están apagadas,
- no se ajusta un nivel de calor después de encender la placa,
- se vierte algo o se coloca algún objeto sobre el panel de mandos durante más de 10 segundos (un recipiente, un trapo, etc.). Se emite una señal acústica y la placa de cocción se apaga. Retire el objeto o limpie el panel de control.
- la placa está demasiado caliente (por ejemplo, el contenido de un recipiente ha hervido hasta agotarse el líquido). Deje que la zona de cocción se enfríe antes de utilizar la placa de nuevo.
- está utilizando utensilios de cocina no adecuados. Se ilumina el símbolo  y la zona de cocción se apaga automáticamente después de 2 minutos.
- no apaga una zona de cocción ni cambia la temperatura. Al cabo de un cierto tiempo, se enciende  y se apaga la placa.



Relación entre el ajuste de temperatura y el tiempo tras el que se apaga la placa de cocción:

Ajuste del nivel de calor	La placa de cocción se apaga
1 - 2	6 horas
3 - 4	5 horas
5	4 horas
6 - 9	1,5 hora

5.3 Ajuste de temperatura

Toque  para aumentar el nivel de calor.

Toque  para reducir el nivel de calor.

Toque  y  al mismo tiempo para apagar la zona de cocción.

5.4 PowerBoost

Esta función suministra potencia adicional a las zonas de cocción por inducción. La

función se puede activar para la zona de cocción por inducción durante un periodo de tiempo limitado. Transcurrido ese tiempo, la zona de cocción adopta automáticamente el nivel de temperatura más alto.



Consulte el capítulo "Datos técnicos".

Para activar la función de una zona de cocción: toque . Se enciende .

Para desactivar la función: toque  o .

5.5 Temporizador

• Temporizador de cuenta atrás



Puede utilizar esta función para establecer la duración de una sola sesión de cocción.

Ajuste primero temperatura para la zona de cocción y después la función.

Para seleccionar la zona de cocción:

toque  varias veces hasta que parpadee el indicador de la zona de cocción que desee.

Para activar la función o cambiar el

temporizador: toque  o  del temporizador para ajustar el tiempo (00 - 99 minutos). La cuenta atrás comenzará cuando el indicador de la zona de cocción empiece a parpadear.

Para comprobar el tiempo restante: toque

 para seleccionar la zona de cocción. El indicador de la zona de cocción comienza a parpadear. La pantalla muestra el tiempo restante.

Para desactivar la función: toque  para seleccionar la zona de cocción y después

. El tiempo restante se sigue descontando hasta llegar a **00**. El indicador de la zona de cocción desaparece.







Al acabarse la cuenta atrás, suena una señal y **00** parpadea. Se apaga la zona de cocción.

Para detener la señal acústica: toque .



• Avisador

Puede utilizar esta función mientras la placa está activada y las zonas de cocción no

funcionan. La pantalla de temperatura muestra .

Para activar la función: toque  y después  o  del temporizador para ajustar el tiempo. Al acabarse el tiempo, suena una señal y **00** parpadea.

Para detener la señal acústica: toque .

Para desactivar la función: toque  y después . El tiempo restante se sigue descontando hasta llegar a **00**.



 La función no afecta al funcionamiento de las zonas de cocción.

5.6 Pausa

Esta función ajusta todas las zonas de cocción en funcionamiento al nivel de calor más bajo.

Mientras la función está activa, todos los demás símbolos del panel de control están bloqueados.

La función no detiene las funciones del temporizador.



Toque  para activar la función.  se enciende. El ajuste de temperatura baja a 1.

Para desactivar la función, toque . Se enciende el ajuste de temperatura anterior.

5.7 Bloqueo

Se puede bloquear el panel de control mientras funcionan las zonas de cocción. Evita el cambio accidental del nivel de temperatura.

Ajuste en primer lugar el nivel de calor que desee.





Para activar la función: toque .  se enciende durante 4 segundos. El temporizador se mantiene activo.





Para desactivar la función: toque . Se enciende el ajuste de calor anterior.





 La función también se desactiva cuando se apaga la placa.

5.8 Dispositivo de seguridad para niños





Esta función impide el uso accidental o indebido de la placa.



Para activar la función: encienda la placa de cocción con . No ajuste ningún nivel de calor. Pulse  durante 4 segundos.  se enciende. Apague la placa de cocción con .

Para desactivar la función: encienda la placa de cocción con . No ajuste ningún nivel de calor. Toque  durante 4 segundos.  se enciende. Apague la placa de cocción con .

Para anular la función solo durante el tiempo de cocción: encienda la placa de cocción con .  se enciende. Toque  durante 4 segundos. **Ajuste la temperatura antes de que transcurran 10 segundos.** Puede utilizar la placa de cocción. Cuando apague la placa de cocción con , la función vuelve a activarse.

5.9 OffSound Control (Desactivación y activación de los sonidos)

Apague la placa de cocción. Toque  durante 3 segundos. La pantalla se enciende y se apaga. Toque  durante 3 segundos.  o  se enciende. Toque  en la zona delantera izquierda para seleccionar una de las siguientes opciones:

-  - el sonido se desactiva
-  - el sonido se activa

Para confirmar su selección, espere hasta que la placa de cocción se desactive automáticamente.

Cuando esta función se ajusta en , solo se oye el sonido cuando:

- se toca 

- el Avisador baja
- el Temporizador de cuenta atrás baja
- se coloca algo en el panel de control.

5.10 Gestión de energía

- Todas las zonas de cocción están conectadas a una fase. Consulte la ilustración.
- La función se activa cuando la carga eléctrica total de las zonas de cocción supera la carga eléctrica máxima de la fase.
- La función divide la potencia entre las zonas de cocción.
- La función reduce la potencia de las otras zonas de cocción.
- La pantalla de ajuste de temperatura de las zonas reducidas alterna entre el ajuste

de calor elegido y el reducido. Después de algún tiempo, la pantalla de las zonas reducidas permanece en el ajuste de calor reducido.

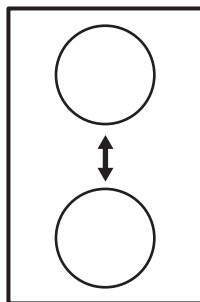

6. CONSEJOS



ADVERTENCIA!

Consulte los capítulos sobre seguridad.

6.1 Utensilios de cocina



En las zonas de cocción por inducción, un campo electromagnético fuerte crea un calor muy rápido en los utensilios de cocina.

Utilice las zonas de cocción por inducción con los utensilios de cocina adecuados.

- La base de los recipientes debe ser lo más gruesa y plana posible.
- Asegúrese de que las bases de los utensilios están limpias y secas antes de colocarlas sobre la placa de cocción.
- Para evitar arañazos, no deslice ni frote la olla sobre el vidrio de cerámica.

Material del utensilio de cocina

- **correcto:** hierro fundido, acero, acero esmaltado y acero inoxidable con bases formadas por varias capas (indicados por el fabricante como aptos para inducción).
- **incorrecto:** aluminio, cobre, latón, cristal, cerámica, porcelana.

El utensilio de cocina es adecuado para cocinar con inducción si:

- el agua hierve muy rápido en una zona con el ajuste de calor máximo.
- un imán se coloca en la base del utensilio de cocina.

Dimensiones del utensilio de cocina

- Las zonas de cocción por inducción se adaptan automáticamente al tamaño de la base de los utensilios de cocina.
- La eficacia de la zona de cocción depende del diámetro del utensilio. Un utensilio de cocina con un diámetro inferior al mínimo solo recibe una parte de la potencia generada por la zona de cocción.
- Por razones de seguridad y resultados de cocción óptimos, no utilice utensilios de cocina mayores que los indicados en la "Especificación de las zonas de cocción". Evite mantener los utensilios de cocina cerca del panel de control durante la sesión de cocción. Esto puede afectar al funcionamiento del panel de control o activar accidentalmente las funciones de la placa.



Consulte "Datos técnicos".

6.2 Ruidos durante la utilización

Es posible que escuche los ruidos siguientes:

- crujido: el utensilio de cocina está fabricado con distintos tipos de materiales (construcción por capas).
- silbido: está utilizando una zona de cocción con muy elevado nivel de potencia y con utensilios de cocina cuya base está hecha de distintos materiales (construcción por capas).
- zumbido: el nivel de calor utilizado es alto.
- chasquido: se produce una conmutación eléctrica.
- siseo, zumbido: el ventilador está en funcionamiento.

Estos ruidos son normales y no indican fallo alguno.

6.3 Ejemplos de aplicaciones de cocción

La relación entre el ajuste de temperatura y el consumo de potencia de la zona de cocción no es lineal. Cuando se aumenta el ajuste de temperatura, no es proporcional al aumento del consumo de potencia. Significa que una zona de cocción con el ajuste de temperatura medio usa menos de la mitad de su potencia.



Los datos de la tabla son solo orientativos.

Ajuste del nivel de calor	Utilícelo para:	Tiempo (min)	Sugerencias
1	Mantener calientes los alimentos.	como estime necesario	Tape los utensilios de cocina.
1 - 2	Salsa holandesa, derretir: mantequilla, chocolate, gelatina.	5 - 25	Remover de vez en cuando.
1 - 2	Cuajar: tortilla, huevos revueltos.	10 - 40	Cocinar con tapa.
2 - 3	Arroces y platos cocinados con leche, calentar comidas preparadas.	25 - 50	Añadir al menos el doble de líquido que de arroz; los platos lácteos deben removerse a media cocción.
3 - 4	Cocinar al vapor verduras, pescados o carnes.	20 - 45	Añada un par de cucharadas de líquido.
4 - 5	Cocinar patatas al vapor.	20 - 60	Utilice como máximo ¼ l de agua para 750 g de patatas.
4 - 5	Grandes cantidades de alimentos, estofados y sopas.	60 - 150	Hasta 3 litros de líquido además de los ingredientes.
6 - 7	Freír ligeramente: escalopes, ternera "cordon bleu", chuletas, hamburguesas, salchichas, hígado, filetes rusos, huevos, tortitas, rosquillas.	como estime necesario	Dele la vuelta a media cocción.
7 - 8	Asado fuerte, bolas de patata, filetes de lomo, filetes.	5 - 15	Dele la vuelta a media cocción.
9	Hervir agua, cocer pasta, dorar carne (gulash, asado), freír patatas.		
	Hervir grandes cantidades de agua. PowerBoost está activado.		

7. MANTENIMIENTO Y LIMPIEZA



ADVERTENCIA!

Consulte los capítulos sobre seguridad.

7.1 Información general

- Limpie la placa después de cada uso.
- Utilice siempre recipientes cuya base esté limpia.
- Los arañazos o las marcas oscuras en la superficie no afectan al funcionamiento normal de la placa.
- Utilice un limpiador especial para la superficie de la placa.
- Utilice un rascador especial para el cristal.

7.2 Limpieza de la placa

- **Elimine de inmediato:** restos fundidos de plástico, recubrimientos de plástico,

azúcar y alimentos que contengan azúcar, la suciedad puede dañar la placa. Tenga cuidado para evitar quemaduras. Utilice un rascador especial sobre la superficie del cristal formando un ángulo agudo y arrastre la hoja para eliminar la suciedad.

- **Elimine cuando el aparato se haya enfriado:** restos de cal, marcas de agua, manchas de grasa y decoloraciones metálicas. Limpie la placa de cocción con un paño suave humedecido con agua y detergente no abrasivo. Después de limpiar, seque la placa de cocción con un paño suave.
- **Elimine cualquier decoloración metálica brillante:** utilice una solución de agua y vinagre para limpiar la superficie de cristal con un paño.

8. SOLUCIÓN DE PROBLEMAS



ADVERTENCIA!

Consulte los capítulos sobre seguridad.

8.1 Qué hacer si...

Problema	Posible causa	Solución
La placa no se enciende o no funciona.	La placa no está conectada a un suministro eléctrico o está mal conectada.	Compruebe si la placa se ha conectado correctamente a la red eléctrica.
	Ha saltado el fusible.	Asegúrese de que el fusible es la causa del fallo de funcionamiento. Si el fusible se funde repetidamente, consulte a un electricista cualificado.
	No ha ajustado la temperatura antes de que transcurran 10 segundos.	Vuelva a encender la placa y ajuste el nivel de calor en menos de 10 segundos.
	Ha pulsado 2 o más sensores al mismo tiempo.	Toque solo un sensor.
	Pausa funciona.	Consulte "Uso diario".
	Hay agua o grasa en el panel de control.	Limpie el panel de control.

Problema	Posible causa	Solución
Se emite una señal acústica y la placa se apaga. Se emite una señal acústica cuando la placa se apaga.	Ha colocado uno o varios sensores.	Retire el objeto de los sensores.
La placa se apaga.	Ha colocado algo sobre el sensor ①.	Retire el objeto del sensor.
El indicador de calor residual no se enciende.	La zona no está caliente porque ha funcionado poco tiempo o el sensor está dañado.	Si la zona ha funcionado el tiempo suficiente como para estar caliente, consulte con el centro de servicio autorizado.
El valor de la potencia varía entre dos niveles.	Gestión de energía funciona.	Consulte "Uso diario".
Los sensores se calientan.	El utensilio de cocina es demasiado grande o está colocado demasiado cerca de los mandos.	Coloque los utensilios de cocina grandes en las zonas traseras si es posible.
No hay ningún sonido al pulsar los sensores del panel.	Los sonidos están desactivados.	Active los sonidos. Consulte "Uso diario".
Ⓛ se enciende.	Dispositivo de seguridad para niños o Bloqueo funciona.	Consulte "Uso diario".
ⓕ se enciende.	No hay ningún utensilio de cocina sobre la zona.	Ponga un recipiente sobre la zona.
	El utensilio de cocina no es adecuado.	Utilice utensilios de cocina adecuados. Consulte "Consejos".
	El diámetro de la base del utensilio de cocina es demasiado pequeño para la zona.	Utilice el utensilio de cocina con las dimensiones adecuadas. Consulte "Datos técnicos".
ⓔ y un número se encienden.	Se ha producido un error en la placa.	Apague la placa y vuelva a encenderla después de 30 segundos. Si ⓔ vuelve a aparecer, desconecte la placa de cocción de la red eléctrica. Espere 30 segundos antes de volver a conectar la placa. Si el problema continúa, póngase en contacto con el Centro de servicio técnico.
Se oye un pitido constante.	La conexión eléctrica no es correcta.	Desconecte la placa de cocción de la red eléctrica. Pida a un electricista cualificado que compruebe la instalación.

8.2 Si no encuentra una solución...

Si no logra subsanar el problema, póngase en contacto con su distribuidor o el centro de servicio técnico. Facilite la información de la placa de características. Indique también el código de tres dígitos de la placa vitrocerámica (se encuentra en la esquina de la superficie vitrocerámica) y el mensaje de

error que aparezca. Asegúrese de que maneja la placa de cocción adecuadamente. De lo contrario, el personal del servicio técnico o del distribuidor facturará la reparación efectuada, incluso en el caso de que el aparato se encuentre en periodo de garantía. Las instrucciones sobre servicio técnico y condiciones de garantía se

encuentran en el folleto de garantía que se suministra con el aparato.

9. DATOS TÉCNICOS

9.1 Especificaciones de la zona de cocción

Zona de cocción	Potencia nominal (ajuste de calor máx.) [W]	PowerBoost [W]	PowerBoost duración máxima [min]	Diámetro del utensilio de cocina [mm]
Mitad anterior	2300	3700	10	180 - 210
Mitad posterior	1400	2500	4	125 - 145

La potencia de las zonas de cocción puede variar ligeramente de los datos de la tabla. Cambia con el material y las medidas del utensilio.

Para obtener unos resultados de cocción óptimos, utilice recipientes de diámetro inferior al indicado en la tabla.

9.2 Etiquetas incluidas en la bolsa de accesorios

Pegue las etiquetas adhesivas como se muestra a continuación:

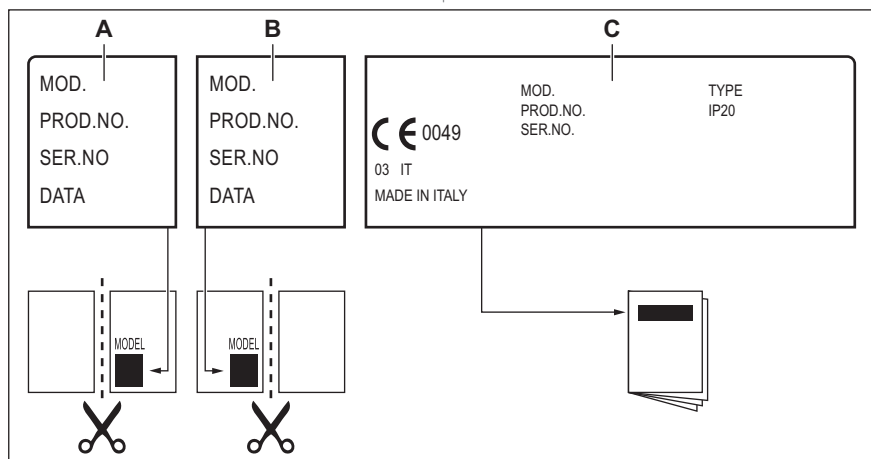

- A. Péguela en la etiqueta de garantía y envíe esta parte (en su caso).
- B. Péguela en la etiqueta de garantía y guarde esta parte (en su caso).

- C. Péguela en el manual de instrucciones.

10. EFICACIA ENERGÉTICA

10.1 Información de producto de acuerdo con EU 66/2014 válida solo para el mercado de la UE

Identificación del modelo	LIT30230C	
Tipo de placa de cocción	Placa empotrada	
Número de zonas de cocción	2	
Tecnología de calentamiento	Inducción	
Diámetro de las zonas de cocción circulares (Ø)	Mitad anterior	21,0 cm
	Mitad posterior	14,5 cm
Consumo de energía por zona de cocción (EC electric cooking)	Mitad anterior	188,9 Wh/kg
	Mitad posterior	183,4 Wh/kg
Consumo de energía de la placa de cocción (EC electric hob)	186,2 Wh/kg	

EN 60350-2 - Aparatos electrodomésticos - Parte 2: Placas de cocción - Métodos de medición del rendimiento

10.2 Ahorro de energía

Estos consejos la ayudarán a ahorrar energía al cocinar cada día.

- Cuando caliente agua, utilice solo la cantidad que necesite.
- En la medida de lo posible, cocine siempre con los utensilios de cocina tapados.

- Coloque el utensilio de cocina sobre la zona de cocción antes de encenderla.
- Coloque los utensilios de cocina pequeños en zonas de cocción pequeñas.
- Coloque el utensilio de cocina directamente en el centro de la zona de cocción.
- Utilice el calor residual para mantener calientes los alimentos o derretirlos.

11. ASPECTOS MEDIOAMBIENTALES

Recicle los materiales con el símbolo . Coloque el material de embalaje en los contenedores adecuados para su reciclaje. Ayude a proteger el medio ambiente y la salud pública, así como a reciclar residuos de aparatos eléctricos y electrónicos. No

deseche los aparatos marcados con el símbolo  junto con los residuos domésticos. Lleve el producto a su centro de reciclaje local o póngase en contacto con su oficina municipal.

AKLIMIZ SİZDE

Bir Electrolux cihazı satın aldığınız için teşekkür ederiz. Beraberinde onlarca yıllık mesleki deneyim ve yenilik getiren bir ürün seçtiniz. Sizi düşünerek tasarlanan yaratıcı ve şık ürününüz hizmetinizdedir. Bu nedenle, her seferinde çok iyi sonuçlar elde edeceğinizi bilerek onu her kullandığınızda güvende olabilirsiniz.

Electrolux'e hoş geldiniz.

Aşağıdakiler için web sitemizi ziyaret edin:



Kullanım önerileri, broşürler, sorun giderme bilgileri, servis ve onarım bilgileri:
www.electrolux.com/support



Daha iyi servis almak için ürününüzün kaydını yapın:
www.registerelectrolux.com



Cihazınız için Aksesuarlar, Sarf Malzemeleri ve Orijinal yedek parçalar satın alın:
www.electrolux.com/shop

MÜŞTERİ HİZMETLERİ

Daima orijinal yedek parçalar kullanın.

Yetkili Servis Merkezimizle görüşmeniz sırasında aşağıdaki verileri elinizin altında bulundurun: Model, PNC, Seri Numarası.

Bu bilgiler, bilgi etiketinde bulunabilir.

Uyarı / Dikkat-Güvenlik bilgileri

Genel bilgiler ve ipuçları

Çevre ile ilgili bilgiler

Önceden haber verilmeksizin değişiklik yapma hakkı saklıdır.

İÇİNDEKİLER

1. GÜVENLİK BİLGİLERİ.....	383
2. GÜVENLİK TALİMATLARI.....	385
3. MONTAJ.....	387
4. ÜRÜN TANIMI.....	389
5. GÜNLÜK KULLANIM.....	391
6. İPUÇLARI VE YARARLI BİLGİLER.....	394
7. BAKIM VE TEMİZLİK.....	395
8. SORUN GİDERME.....	396
9. TEKNİK VERİLER.....	397
10. ENERJİ VERİMLİLİĞİ.....	398
11. TÜKETİCİNİN SEÇİMLİK HAKLARI.....	399
12. ÇEVREYLE İLGİLİ BİLGİLER.....	400

1. ⚠ GÜVENLİK BİLGİLERİ

Cihazın montaj ve kullanımından önce, verilen talimatları dikkatlice okuyun. Üretici, yanlış kurulum veya kullanımdan kaynaklanan yaralanma ya da hasarlardan sorumlu değildir. Talimatları, ileride kullanabilmeniz için her zaman güvenli ve kolay ulaşılabilir bir yerde tutun.

1.1 Çocukların ve tehlikeye açık kişilerin güvenliği

- Bu cihaz, güvenli şekilde kullanımı ve oluşabilecek tehlikeler hakkında talimat, gözetim veya bilgi verilmesi halinde 8 yaş ve üzeri çocuklar ve fiziksel, duyuşsal veya zihinsel kapasitesi düşük veya bilgi ve deneyimi olmayan kişiler tarafından kullanılabilir.
- 3 ile 8 yaş arasındaki çocuklar ve ileri düzey zihinsel ile fiziksel engellere sahip kişiler gözetim altında bulunmadıkları müddetçe bu ürünü tek başına kullanmamalıdır.
- 3 yaşından küçük çocuklar, sürekli olarak gözlemlenmedikçe cihazdan uzak tutulmalıdır.
- Bu cihaz, çocukların oynayabileceği bir oyuncak değildir.
- Tüm ambalajları çocuklardan uzak tutun ve uygun şekilde bertaraf edin.
- UYARI: Cihaz çalışırken veya soğuma aşamasındayken çocukları ve evcil hayvanları cihazdan uzak tutun. Cihazın erişilebilir kısımları kullanım esnasında sıcak olabilir.
- Cihazın çocuk güvenlik aygıtı varsa etkinleştirilmelidir.
- Cihazın temizlik ve bakım işlemi, denetim altında olmadıkları sürece çocuklar tarafından yapılmamalıdır.

1.2 Genel Güvenlik

- UYARI: Cihaz ve erişilebilir parçalar kullanım esnasında ısınır. Isıtma elemanlarına dokunmaktan kaçının.
- UYARI: Başında bulunmadığınız durumlarda ocak üzerinde katı veya sıvı yağ kullanarak pişirme yapmanız yangına neden olabilir.

- Yangını ASLA su ile söndürmeye çalışmayın. Cihazın elektrik bağlantısını kesin ve ateşin üstünü bir kapak veya yangın battaniyesi ile kapatın.
- DİKKAT: Cihaz, zamanlayıcı gibi harici bir anahtarlama cihazından güç almamalıdır veya yardımcı bir cihaz tarafından düzenli olarak kapatılıp açılan bir devreye bağlanmamalıdır.
- DİKKAT: Pişirme süreci kontrol edilmelidir. Kısa süreli pişirme süreçleri sürekli olarak kontrol edilmelidir.
- UYARI: Yangın tehlikesi: Öğeleri pişirme alanları üzerinde bırakmayın.
- Isınabileceklerinden dolayı ocak yüzeyleri üzerine bıçak, çatal, kaşık ve tencere kapakları gibi metal nesnelere bırakmayın.
- Cihazı, yerleşik yapıya kurmadan kullanmayın.
- Cihazı temizlemek için buharlı bir temizleyici kullanmayın.
- Her kullanımdan sonra, kontrolleri aracılığıyla, pişirme bölgelerini kapatın ve sadece tencere saptama özelliğine güvenmeyin.
- Cam seramik yüzeyin / cam yüzeyin çatlak olması halinde, cihazı kapatın ve fişini prizden çekin. Cihazın doğrudan bağlantı kutusu yoluyla elektrik şebekesine bağlanması durumunda, cihazın elektrik bağlantısını kesmek için sigortayı çıkarın. Her iki durumda da Yetkili Servis Merkezi ile iletişim kurun.
- Elektrik kablosunun zarar görmesi durumunda kablo, bir kazanın meydana gelmesine engel olmak için, üretici, yetkili servis veya benzer nitelikteki kalifiye bir kişi tarafından değiştirilmelidir.
- UYARI: Sadece pişirme cihazının üreticisi tarafından tasarlanmış veya cihazın üreticisi tarafından talimatlarda kullanıma uygun gösterilmiş ya da cihazdaki dahili ocak korumalarını kullanın. Uygunsuz korumaları kullanmak kazalara neden olabilir.

2. GÜVENLİK TALİMATLARI

2.1 Kurulum



UYARI!

Cihazın kurulumu yalnızca kalifiye bir kişi tarafından yapılmalıdır.



UYARI!

Yaralanma veya cihazın zarar görme riski söz konusudur.

- Tüm ambalajları çıkarın.
- Hasarlı bir cihazı monte etmeyin ya da kullanmayın.
- Cihazla birlikte verilen montaj talimatlarını takip edin.
- Diğer cihazlar ve üniteler arasında olması gereken minimum mesafeyi koruyun.
- Cihazı hareket ettirdiğinizde dikkatli olun, cihaz ağırdır. Her zaman koruyucu eldiven ve koruyuculu ayakkabı kullanın.
- Nemin kabarmaya neden olmasını önlemek için kesik yüzeyleri yalıtkan malzeme ile yalıtın.
- Cihazın altını buhar ve nemden koruyun.
- Cihazı kapının yanına veya pencere altına monte etmeyin. Böylece, kapı ya da pencere açıldığında sıcak pişirme kaplarının cihazın üstünden düşmesini önleyebilirsiniz.
- Cihaz çekmecelerin üzerine takılmış ise, cihaz ile üst çekmece arasındaki boşluğun hava dolaşımı için yeterli olduğundan emin olun.
- Cihazın alt kısmı ısınabilir. Zemin ile temasını engellemek için kontrplaktan, mutfak karkas malzemesinden veya diğer yanmaz malzemelerden üretilen ayrı bir paneli, cihazın altına monte ettiğinizden emin olun.
- Ayırma paneli ocak altındaki alanı tamamen kaplamalıdır.
- Mutfak tezgahı ile alttaki ünitenin ön kısmı arasında 2 mm'lik bir havalandırma boşluğu bırakın. Yeterli havalandırma boşluğunun bırakılmamasından kaynaklanan hasarlar, garanti kapsamına girmez.

2.2 Elektrik Bağlantısı



UYARI!

Yangın ve elektrik çarpması riski.

- Tüm elektrik bağlantıları kalifiye bir elektrik teknisyeni tarafından yapılmalıdır.
- Cihaz topraklanmalıdır.
- Cihaz üzerinde herhangi bir müdahale yapmadan önce elektrik bağlantısının kesildiğinden emin olun.
- Anma değeri plakasındaki parametrelerinin ana güç kaynağının elektrik gücüne uygun olduğundan emin olun.
- Cihazın montajının doğru yapıldığından emin olun. Gevşek ve uygun olmayan fiş ve priz bağlantıları (varsa) terminalin çok fazla ısınmasına neden olabilir.
- Kriterlere uygun elektrik kablosu kullanın.
- Elektrik bağlantılarının dolanmasını önleyin.
- Elektrik çarpmasına karşı bir koruma olduğundan emin olun.
- Kablo üzerinde gerilim azaltıcı kelepçe kullanın.
- Cihazı yakındaki prizlere taktığınızda, elektrik bağlantılarının veya prizini (varsa) cihaza ya da sıcak pişirme kaplarına temas etmesini önleyin.
- Priz çoğaltıcılarını ve uzatma kablolarını kullanmayın.
- Elektrik fişine (varsa) veya kablosuna zarar vermemeye özen gösterin. Hasarlı bir kabloyu değiştirmek için Yetkili Servisimize ya da bir elektrikçiye başvurun.
- Akım taşıyan ve izole edilmiş parçaların darbe koruması araç kullanılmaksızın çıkarılamayacak şekilde takılmalıdır.
- Fişi prize sadece montaj tamamlandıktan sonra takın. Kurulmadan sonra elektrik fişine erişilebildiğinden emin olun.
- Priz gevşemişse fişi takmayın.
- Cihazın fişini prizden çıkarmak için elektrik kablosunu çekmeyin. Her zaman fişten tutarak çekin.
- Sadece doğru yalıtım malzemelerini kullanın: Hat koruyucu devre kesiciler, sigortalar (yuvasından çıkarılan vida tipi

sigortalar), toprak kaçacağı kesicileri ve kontaktörler.

- Elektrik tesisatı, cihazın ana şebeke bağlantısını tüm kutuplardan kesebilmenize olanak sağlayan bir yalıtım malzemesine sahip olmalıdır. Yalıtım malzemesinin kontak açıklığının genişliği en az 3 mm olmalıdır.

2.3 Kullanım



UYARI!

Yaralanma, yanma ya da elektrik çarpması riski vardır.

- İlk kullanımdan önce tüm ambalajı, etiketleri ve koruyucu filmleri (varsa) çıkarın.
- Bu cihaz, sadece evde kullanım içindir.
- Cihazın teknik özelliklerini kesinlikle değiştirmeyin.
- Havalandırma boşluklarının kapalı olmadığından emin olun.
- Cihaz çalışır durumdayken denetimsiz bırakmayın.
- Her kullanımdan sonra pişirme bölgelerini "kapalı" konumuna ayarlayın.
- Tencere saptayıcıya yaslanmayın.
- Pişirme bölgelerinin üzerine çatal-bıçak veya tencere kapağı koymayın. Isınabilirler.
- Cihaz suyla temas halindeyken veya ıslak ellerle cihazı kullanmayın.
- Cihazı bir çalışma tezgahı veya bir eşya koyma masası gibi kullanmayın.
- Cihazın yüzeyi çatlırsa, cihazın elektriğini hemen güç kaynağından kesin. Bunun amacı elektrik çarpmasını önlemektir.
- Kalp pili bulunan kullanıcılar, cihaz çalışırken indüksiyonlu pişirme bölgelerinden minimum 30 cm uzakta durmalıdırlar.
- Kızgın yağa yiyecek koyarken yağ sıçrayabilir.



UYARI!

Yangın ve yanma riski

- Katı ve sıvı yağlar ısıtıldıklarında yanıcı buhar çıkarabilirler. Yemeklerinizi pişirirken açık alevi ya da ısınmış nesnelere yağlardan uzak tutun.
- Çok sıcak yağdan çıkan buhar, kendiliğinden yanmaya neden olabilir.

- Yiyecek artıkları içerebilen kullanılmış yağ, ilk kez kullanılan yağa göre daha düşük sıcaklıklardayken yanabilir.
- Cihazın içine, üzerine veya yakınına yanıcı ürünler ya da yanıcı ürünlerle ıslanmış maddeler koymayın.



UYARI!

Cihazın zarar görme riski vardır.

- Kontrol paneli üzerine sıcak pişirme kapları koymayın.
- Sıcak tencere kapağını ocağın cam yüzeyinin üzerine koymayın.
- Pişirme kaplarını kuruyana dek kaynatmayın.
- Nesnelere ya da pişirme kaplarının cihaz üzerine düşmesine izin vermeyin. Yüzey zarar görebilir.
- Pişirme bölgelerini, üzerindeki pişirme kapları boşken veya üzerinde pişirme kabı yokken kullanmayın.
- Cihazın üzerine alüminyum folyo koymayın.
- Dökme demir, alüminyum ya da alt kısımları hasarlı pişirme kapları, cam / cam seramiğin çizilmesine yol açabilir. Ocak bölmesindeki nesnelere yerini değiştirirken bu nesnelere daima kaldırın.
- Bu cihaz sadece pişirme amaçlıdır. Oda ısıtma gibi başka amaçlarla kullanılmamalıdır.

2.4 Bakım ve temizlik

- Yüzey malzemesinin bozulmasını önlemek için cihazı düzenli olarak temizleyin.
- Temizlemeden önce cihazı kapatın ve soğumasını bekleyin.
- Cihazı temizlemek için su spreyi veya buhar kullanmayın.
- Cihazı yumuşak nemli bir bezle temizleyin. Sadece nötr deterjanlar kullanın. Aşındırıcı ürünler, aşındırıcı ovma bezleri, çözücüler veya metal cisimler kullanmayın.

2.5 Servis

- Cihazı onarmak için yetkili bir Servis Merkezine başvurun. Yalnızca orijinal yedek parçaları kullanın.
- Bu ürünün içindeki lamba(lar) ve ayrı satılan yedek parça lambalar ile ilgili

olarak: Bu lambaların sıcaklık, titreşim, nem gibi ev aletlerindeki aşırı fiziksel koşullara dayanması ya da cihazın çalışma durumu hakkında bilgi vermesi amaçlanmıştır. Diğer uygulamalarda kullanılmak üzere tasarlanmamışlardır ve ev odası aydınlatması için uygun değildir.

2.6 Elden çıkarma



UYARI!

Yaralanma ya da boğulma riski.

- Cihazı nasıl doğru şekilde elden çıkaracağınıza ilişkin bilgi için belediyenize başvurun.
- Cihazın fişini prizden çekin.
- Cihazı yakın ana elektrik kablosunun bağlantısını kesin ve atın.

3. MONTAJ



UYARI!

Güvenlik bölümlerine bakın.

3.1 Montaj öncesi

Ocağı kurmadan önce, aşağıdaki bilgileri bilgi etiketinden yazın. Bilgi etiketi ocağın altındadır.

Model
PNC
Seri numarası

3.2 Ankastr ocaklar

Ankastr ocakları sadece standartlara uygun ankastr bölmelere ve tezgah altlarına yerleştirildikten sonra kullanın.

3.3 Bağlantı kablosu

- Ocak, bir bağlantı kablosuyla birlikte verilir.

- Hasar gören ana kabloları değiştirmek için, şu kablo türünü kullanın: H05V2V2-F, 90 °C veya üzeri sıcaklıklara dayanıklıdır. Yetkili Servis ile irtibata geçin.

3.4 Bandın takılması - Üstten monteli

1. Kesme alanı etrafındaki tezgahı temizleyin.
2. 2X6mm yalıtım bandını ocağın alt kenarı etrafına, cam seramiğin dış kenarı boyunca yerleştirin. Bantı germeyin. Yalıtım bandı uçlarının ocağın bir kenarının ortasına yerleştirildiğinden emin olun.
3. Yalıtım bandını keserken uzunluğa birkaç milimetre ekleyin.
4. Yalıtım bandının iki ucunu bir araya getirin.

3.5 Montaj

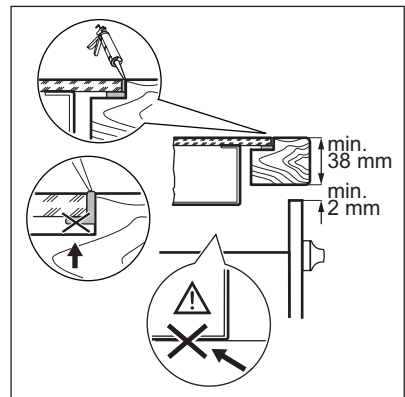
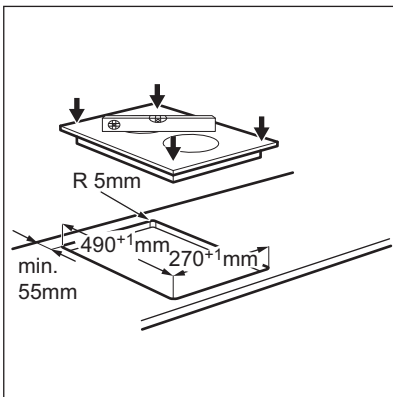
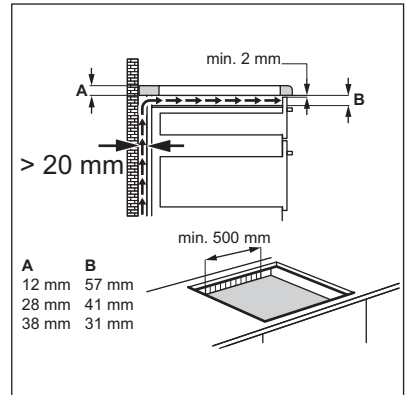
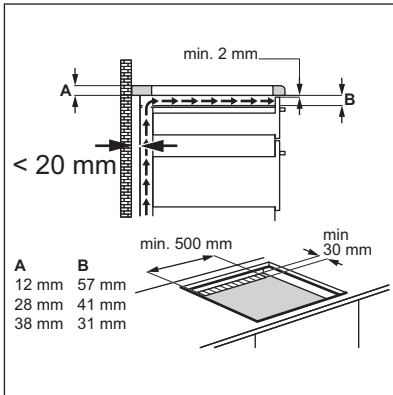
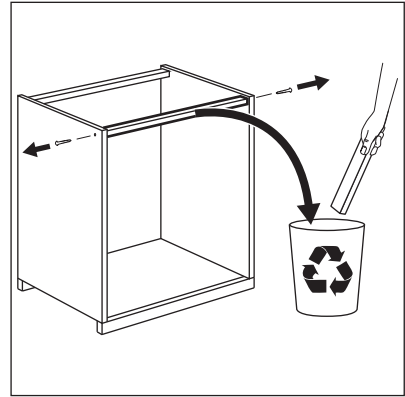
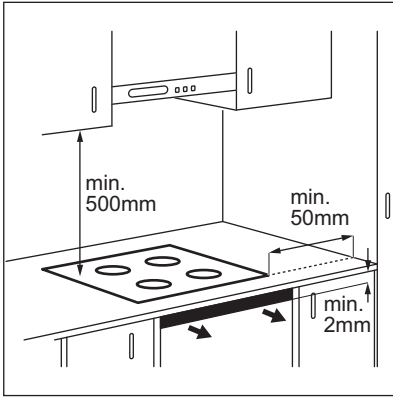

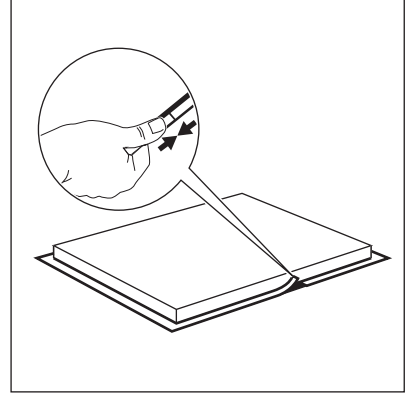
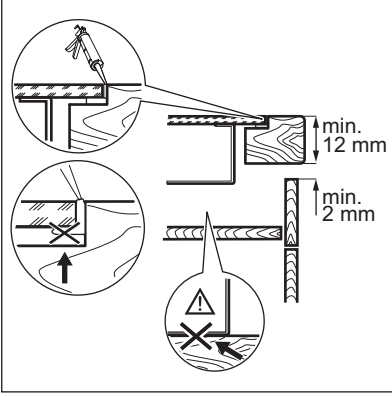

3.6 Birden fazla ocağın montajı

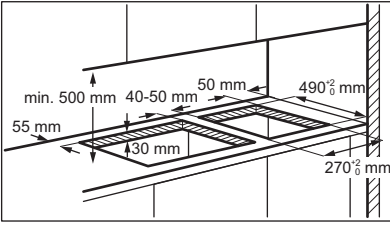

 www.youtube.com/electrolux
www.youtube.com/aeg

How to install your Electrolux
Domino Hob - Worktop installation



4. ÜRÜN TANIMI

4.1 Pişirme yüzeyi düzeni

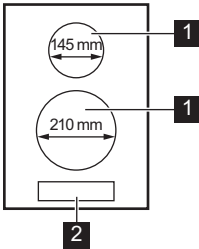

- 1 İndüksiyonlu pişirme bölgesi
- 2 Kontrol paneli

4.2 Kontrol paneli düzeni

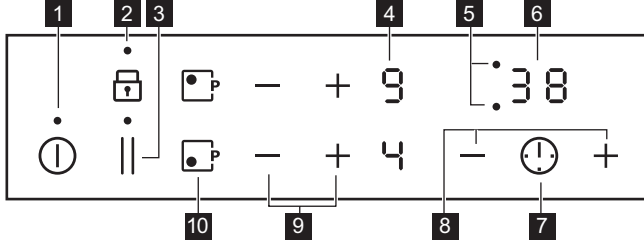





Cihazı çalıştırmak için sensör alanlarını kullanın. Gösterge ekranları, göstergeler ve sesler hangi fonksiyonların çalışmakta olduğunu bildirir.

Sensör alanı	Fonksiyon	Açıklama	
1	ⓘ	AÇIK/KAPALI	Ocağı etkinleştirmek ve devre dışı bırakmak içindir.
2	🔒	Kilit / Çocuk Emniyet Cihazı	Kontrol panelini kilitlemek / kilidini açmak içindir.
3		Beklet	Fonksiyonu etkinleştirmek ve devre dışı bırakmak içindir.
4	-	Isı uyarı göstere ekranı	Isı uyarısını göstermek içindir.
5	-	Pişirme bölgeleri zamanlayıcı göstergeleri	Saati hangi bölge için ayarladığınızı göstermek içindir.
6	-	Zamanlayıcı göstergesi	Zamanı dakika cinsinden göstermek içindir.
7	ⓘ	-	Pişirme bölgesini seçmek içindir.
8	+ / -	-	Süreyi artırmak veya azaltmak içindir.
9	+ / -	-	Isı uyarısını yapmak içindir.
10	Ⓜ	PowerBoost	Fonksiyonu etkinleştirmek içindir.

4.3 Isı uyarı göstergeleri

Gösterge	Açıklaması
ⓘ	Pişirme bölgesi devre dışı.
ⓘ - ⓘ	Pişirme bölgesi çalışıyor.
Ⓜ	Beklet çalışıyor.
Ⓜ	PowerBoost çalışıyor.

Gösterge	Açıklaması
 + basamak	Bir arıza vardır.
	OptiHeat Control (3 kademeli atıl ısı göstergesi) : pişirmeye devam et / sıcak tut / atıl ısı.
	Kilitle / Çocuk Emniyet Cihazı çalışıyor.
	Pişirme kabı uygun değil veya çok küçük ya da pişirme bölgesinin üzerinde pişirme kabı yok.
	Otomatik Kapanma çalışıyor.

4.4 OptiHeat Control (3 kademeli atıl ısı göstergesi)



UYARI!

 Atıl ısıdan dolayı yanma riski mevcuttur.

Göstergeler, kullanmakta olduğunuz pişirme bölgeleri için atıl ısı seviyesini gösterir.

Göstergeler, kullanmıyor olsanız bile komşu pişirme bölgeleri için de yanabilir.

İndüksiyonlu pişirme bölgeleri pişirme için gerekli ısının doğrudan pişirme kabının tabanına yayılmasını sağlar. Cam seramik alan, pişirme kabının ısısıyla ısıtılır.

5. GÜNLÜK KULLANIM



UYARI!

Güvenlik bölümlerine bakın.



5.1 Etkinleştirme ve devre dışı bırakma

Ocağı etkinleştirmek veya devre dışı bırakmak için  tuşuna 1 saniye süreyle basın.

5.2 Otomatik Kapanma

Fonksiyon, aşağıdaki durumlarda ocağı otomatik olarak devre dışı bırakır:

- tüm pişirme bölgeleri kapalı olduğunda,
- ocağı açtıktan sonra ısı ayarını yapmadığınızda,
- kontrol paneli üzerine 10 saniyeden daha uzun süre bir nesne (tava, bez vb.) koyduğunuzda ya da bir sıvı döküldüğünde. Bir sesli sinyal duyuluyor ve ocak devre dışı kalıyor. Nesneyi çıkarın ve kontrol panelini temizleyin.

- ocak çok ısındığında (örn. tencere içinde su kalmadığında). Ocağı tekrar kullanmadan önce pişirme bölgesinin soğumasını bekleyin.
- uygun olmayan pişirme kabı kullandığınızda,  sembolü belirir ve 2 dakika sonra pişirme bölgesi otomatik olarak kapanır.
- bir pişirme bölgesini kapamadığınızda veya ısı ayarını değiştirmedeğinizde. Bir süre sonra  yanar ve ocak devre dışı kalır.

Isı ayarı ile ocağın devre dışı bırakılmasından sonraki zaman arasındaki ilişki:

Isı ayarı	Ocak, sıralanan süreden sonra devre dışı kalır
1 - 2	6 saat
3 - 4	5 saat
5	4 saat

Isı ayarı	Ocak, sıralanan süreden sonra devre dışı kalır
6 - 9	1,5 saat

5.3 Isı ayarı

Isı ayarını artırmak için **+** tuşuna dokununuz.

Isı ayarını azaltmak için **-** tuşuna dokununuz.

Pişirme bölgesini kapamak için **+** ve **-** tuşuna aynı anda dokununuz.

5.4 PowerBoost

Bu fonksiyon, induksiyonlu pişirme bölgelerine daha fazla güç sağlar. Fonksiyon sınırlı bir süreyle induksiyonlu pişirme bölgesi için etkinleştirilebilir. Bu süreden sonra, induksiyonlu pişirme bölgesi otomatik olarak eski en yüksek ısı ayarına döner.



"Teknik veriler" bölümüne bakınız.

Fonksiyonu bir pişirme bölgesinde

etkinleştirmek için: **[P]** ögesine dokununuz.

[P] yanar.

Fonksiyonu devre dışı bırakmak için: **[P]**

veya **-** ögesine dokununuz.

5.5 Zamanlayıcı

• Geri Sayım Sayacı

Tek pişirme işleminin uzunluğunu ayarlamak için bu fonksiyonu kullanabilirsiniz.

İlk olarak pişirme bölgesi için ısı ayarını ardından fonksiyonu ayarlayınız.

Pişirme bölgesini ayarlamak için: Pişirme bölgesinin göstergesi görünene kadar arka arkaya **!** tuşuna basınız.

Fonksiyonu etkinleştirmek veya süresini

değiştirmek için: **+** veya **-** tuşuna dokunarak süreyi ayarlayınız (00 - 99 dakika). Pişirme bölgesinin gösterge lambası yanıp sönmeye başladığında, süre geri sayımı başlar.

Kalan süreyi görmek için: **!** tuşuna basarak pişirme bölgesini ayarlayınız. Pişirme bölgesinin göstergesi yanıp sönmeye başlar. Gösterge ekranı kalan süreyi gösterir.

Fonksiyonu devre dışı bırakmak için: **!** tuşuna basarak pişirme bölgesini ayarlayınız ve ardından **-** tuşuna basınız. Kalan süre **00** değerine doğru geri sayar. Pişirme bölgesinin göstergesi kaybolur.



Geri sayım bittiğinde, sesli bir sinyal duyulur ve **00** yanıp sönmeye başlar. Pişirme bölgesi devre dışı kalır.

Sesi durdurmak için: **!**

• Zaman Ayarı

Ocak etkinleştirildiğinde ve pişirme bölgeleri çalışmadığında bu fonksiyonu kullanabilirsiniz. Isı ayarı gösterge ekranı **[U]**.

Fonksiyonu etkinleştirmek için:

zamanlayıcının **!** ve ardından **+** veya **-** tuşuna dokunarak süreyi ayarlayınız. Süre bittiğinde, sesli bir sinyal duyulur ve **00** yanıp söner.

Sesi durdurmak için: **!**

Fonksiyonu devre dışı bırakmak için: **!**

ve ardından **-** tuşuna basınız. Kalan süre **00** değerine doğru geri sayar.



Fonksiyonun pişirme bölgelerinin çalışması üzerinde herhangi bir etkisi yoktur.

5.6 Beklet

Bu fonksiyon, en düşük ısıtma ayarında çalışan tüm pişirme bölgelerini ayarlar.

Fonksiyon çalıştığında, kontrol panellerindeki diğer semboller kilitlenir.

Fonksiyon, zamanlayıcı fonksiyonlarını durdurmaz.

Fonksiyonu etkinleştirmek için **||** tuşuna dokununuz.



[U] yanar. Isı ayarı 1'e düşer.

Fonksiyonu devre dışı bırakmak için, **||** tuşuna dokununuz. Bir önceki ısı ayarı yanar.

5.7 Kilitle

Pişirme bölgeleri çalışırken kontrol panelini kilitleyebilirsiniz. Bu, ısı ayarının kazara değiştirilmesini engeller.

Öncelikle ısı ayarını yapın.

Fonksiyonu etkinleştirmek için:  öğesine dokunun.  4 saniye boyunca yanar. Zamanlayıcı açık kalır.

Fonksiyonu devre dışı bırakmak için:  öğesine dokunun. Önceki ısı ayarı gelir.







Ocağı devre dışı bıraktığınızda, bu fonksiyonu da devre dışı bırakırsınız.



5.8 Çocuk Emniyet Cihazı

Bu fonksiyon, ocağın kazara çalışmasını önler.



Fonksiyonu etkinleştirmek için ocağı  ile etkinleştirin. Hiçbir ısı ayarı yapmayın.

Fonksiyonu etkinleştirmek için  tuşuna dokunun.  görünür. Ocak şununla devre dışı bırakın .



Fonksiyonu devre dışı bırakmak için ocağı  ile etkinleştirin. Hiçbir ısı ayarı yapmayın.



Fonksiyonu etkinleştirmek için  tuşuna dokunun.  görünür. Ocak şununla devre dışı bırakın .

Fonksiyonu sadece bir pişirme süresinde geçersiz kılmak için: ocağı  ile

etkinleştirin.  görünür. Fonksiyonu etkinleştirmek için  tuşuna dokunun. **Isı ayarını 10 saniye içinde yapın.** Ocağı çalıştırabilirsiniz. Ocağı  ile devre dışı bırakırsanız, fonksiyon tekrar çalışır.

5.9 OffSound Control (Seslerin devre dışı bırakılması ve etkinleştirilmesi)

Ocağı kapatın.  tuşuna 3 saniye dokunun. Ekran yanıp söner.  tuşuna 3 saniye

dokunun.  veya  yanar. Aşağıdaki ayarlar arasından seçim yapmak için ön sol alandaki  öğesine dokunun:

•  - ses kapalı

•  - ses açık

Seçimini onaylamak için, ocağın otomatik olarak devre dışı kalmasını bekleyin.

Fonksiyon  olarak ayarlandığında, cihazın seslerini yalnızca şu durumlarda duyabilirsiniz:

-  tuşuna dokunduğunuzda
- Zaman Ayarı geri sayım yapar
- Geri Sayım Sayacı geri sayım yapar
- kontrol paneli üzerine bir şey koyduğunuzda.

5.10 Güç yönetimi

- Tüm pişirme bölgeleri, tek bir faza bağlıdır. Görsele bakın.
- Pişirme bölgelerinin toplam elektrik yüklemesi, fazın maksimum elektrik yüklemesini aştığında fonksiyon devreye girer.
- Fonksiyon, pişirme bölgeleri arasındaki gücü dağıtır.
- Fonksiyon, diğer pişirme bölgelerine giden gücü azaltır.
- Gücü azaltılan bölmelere ait gösterge, önceden ayarlanan güç seviyesi ile azaltılmış güç seviyesini dönüşümlü olarak gösterir. Bir süre sonra, gücü azaltılan bölmelere ait gösterge azaltılmış güç seviyesini gösterir.

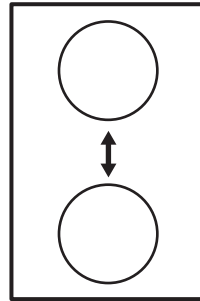

6. İPUÇLARI VE YARARLI BİLGİLER



UYARI!

Güvenlik bölümlerine bakın.

6.1 Pişirme Kapları



İndüksiyonlu pişirme bölgeleri için güçlü bir elektromanyetik alan pişirme kabında çok hızlı şekilde ısı oluşturur.

İndüksiyonlu pişirme bölgelerini uygun pişirme kapları ile kullanın.

- Pişirme kaplarının tabanı mümkün olduğunca kalın ve düz olmalıdır.
- Ocak yüzeyine yerleştirdiğiniz kapların tabanları temiz ve kuru olmalıdır.
- Çizilmeleri önlemek için, tencereyi seramik camın üzerinde kaydırmayın veya sürtmeyin.

Pişirme kaplarının malzemesi

- **uygun:** dökme demir, çelik, emaye çelik, paslanmaz çelik, çok katmanlı taban (üretici tarafından uygun olduğuna dair işaret taşıyan).
- **uygun değil:** alüminyum, bakır, pirinç, cam, seramik, porselen.

Şu durumlarda pişirme kabı indüksiyonlu ocak ile kullanıma uygundur:

- Kap içine doldurulan su, en yüksek ısı kademesi seçilerek pişirme alanına yerleştirildiğinde çok hızlı şekilde kaynıyorsa.
- Pişirme kabının altına tutulan mıknatıs yapıyorsa.

Pişirme kabı boyutları

- İndüksiyonlu pişirme bölgeleri, pişirme kabının alt kısmının boyutlarına otomatik olarak uyum sağlar.
- Pişirme yüzeyinin verimliliği pişirme kabının çapı ile orantılıdır. Minimum değerden küçük çaplı pişirme kapları pişirme bölgesi ile üretilen gücün bir kısmını alabilir.

- Hem güvenlik nedeniyle hem de en iyi pişirme sonuçlarını elde etmek için, "Pişirme bölgelerinin özellikleri" bölümünde belirtilenden daha büyük pişirme kapları kullanmayın. Pişirme işlemi sırasında pişirme kaplarını kontrol paneline yakın tutmaktan kaçının. Bu, kumanda panelinin çalışmasını etkileyebilir veya yanlışlıkla farklı ocak fonksiyonlarını etkinleştirebilir.



Bkz. "Teknik veriler".

6.2 Çalışma esnasında gelen sesler

Şu sesleri duyabilirsiniz:

- çatlama sesi: pişirme kapları farklı materyallerden (sandviç yapı) yapılmıştır.
- ısıık sesi: pişirme bölgesi yüksek güç seviyesinde kullanılıyordur ve pişirme kapları farklı materyallerden (sandviç yapı) yapılmıştır.
- uğultu: yüksek güç seviyesi kullanıyorsunuzdur.
- tıkrıtı: elektrik anahtarlar oluşur.
- tıslama, vızılta: fan çalışıyordu.

Bu sesler normaldir ve herhangi bir arızanın belirtisi değildir.

6.3 Pişirme uygulamalarına yönelik örnekler

Isı ayarı ile pişirme bölgesi güç tüketimi arasındaki ilişki doğrusal değildir. Isı ayarlarını artırdığınızda, bu durum güç tüketimindeki artış ile orantılı olmaz. Bu durum, orta ısı ayarlı pişirme bölgesinin gücünün yarısından azını kullanması anlamına gelir.



Tablodaki bilgiler sadece yol gösterme amaçlıdır.

Isı ayarı	Aşağıdakiler için:	Süre (dk.)	Tavsiyeler
1	Pişmiş yemeği sıcak tutma.	gerektiği kadar	Pişirme kabını kapakla kapatın.
1 - 2	Holandez sosu, eritme: tereyağ, çikolata, jöle.	5 - 25	Ara sıra karıştırın.
1 - 2	Katılaştırma: yumuşak omletler, pişmiş yumurtalar.	10 - 40	Üzerine bir kapak kapatarak pişirin.
2 - 3	Pirinç ve süt ihtiva eden yemekleri hafif ateşte pişirme, hazır yemekleri ısıtma.	25 - 50	Pirincin iki katı su ekleyin, sütlü yemekleri pişirme süresinin ortalarında karıştırın.
3 - 4	Sebze, balık, et buğulama.	20 - 45	Birkaç yemek kaşığı sıvı ekleyin.
4 - 5	Patates buğulama.	20 - 60	750 g patates için maks. ¼ litre su kullanın.
4 - 5	Çok miktarda yemek, güveç ve çorba pişirme.	60 - 150	En fazla 3 litre sıvı ve diğer malzemeler.
6 - 7	Hafif kızartma: tavalar, dana eti yemekleri, pirzolalar, köfteler, soslar, karaciğer, meyane, yumurta, pan kek, lokma tatlısı.	gerektiği kadar	Sürenin yarısı dolduğunda çevirin.
7 - 8	Ağır kızartma, fırında baharatlı patates, fileto biftek, biftek.	5 - 15	Sürenin yarısı dolduğunda çevirin.
9	Su kaynatma, makarna pişirme, et kavurma (tas kebabı, rosto), patates kızartmaları.		
	Bol miktarda su kaynatın. PowerBoost etkinleştirilmiştir.		

7. BAKIM VE TEMİZLİK



UYARI!

Güvenlik bölümlerine bakın.

7.1 Genel bilgiler

- Her kullanımdan sonra ocağı temizleyin.
- Daima temiz tabanlı pişirme kapları kullanın.
- Yüzey üzerinde bulunan çizikler ve koyu lekeler, ocağın çalışmasını etkilemez.
- Ocak yüzeyi için uygun bir temizleyici kullanın.
- Cam için uygun özel bir kazıyıcı kullanın.

7.2 Ocağın temizlenmesi

- **Şunları bekletmeden temizleyin:** erimiş plastik, plastik folyo, şeker ve şekerli

- yiyecekler, aksi halde kir ocaklara zarar verebilir. Yanmamak için dikkatli olun. Özel raspayı camın üzerine dar bir açıyla koyup, bıçağını yüzeyin üzerinde kaydırın.
- **Ocak yeterince soğuduktan sonra şunları çıkarın:** kireç lekeleri, su lekeleri, yağ lekeleri, parlak metalik renk atmaları. Ocağı nemli bir bezle ve aşındırıcı olmayan deterjanla temizleyin. Temizlik sonrasında, ocağı yumuşak bir bezle kurulayın.
- **Parlak metalik renk değişiminden kurtulun:** sirke suyu kullanın ve cam yüzeyi nemli bir bezle temizleyin.

8. SORUN GIDERME





UYARI!

Güvenlik bölümlerine bakın.

8.1 Bu durumlarda ne yapmalı...

Sorun	Olası sebep	Çözüm
Ocağı açamadınız veya çalıştıramadınız.	Ocak, elektrik beslemesine bağlanmamıştır ya da elektrik bağlantısı doğru şekilde yapılmamıştır.	Ocağın elektrik beslemesine doğru bir şekilde bağlı olup olmadığını kontrol edin.
	Sigorta atmıştır.	Arızaya sigortanın neden olduğundan emin olun. Sigortanın tekrar tekrar atması halinde, kalifiye bir elektrikçiye danışın.
	10 saniye içerisinde ısı ayarını yapmadınız.	Ocağı tekrar açın ve 10 saniyeden daha kısa bir süre içinde ısı ayarını yapın.
	Aynı anda 2 veya daha fazla sensör alanına dokundunuz.	Sadece bir sensör alanına dokununuz.
	Beklet çalışıyor.	"Günlük kullanım" bölümüne bakın.
	Kontrol panelinde su veya yağ lekeleri var.	Kontrol panelini temizleyin.
Sesli bir sinyal duyuluyor ve ocak devre dışı kalıyor. Ocak devre dışı kalırken sesli bir sinyal duyuluyor.	Bir veya daha fazla sensör alanına bir şeyler koymuşsunuz.	Nesneleri sensör alanından kaldırın.
Ocak devre dışı kalıyor.	Sensör alanına bir şeyler koymuşsunuz ①.	Nesneleri sensör alanından kaldırın.
Kalan sıcaklık göstergesi yanmıyor.	Bölge, sadece kısa bir süreliğine çalıştırıldığı veya sensör hasar gördüğü için sıcak olmayabilir.	Bölge sıcak olmaya yetecek kadar uzun süre çalıştırıldıysa, Yetkili Servis Merkezi ile görüşün.
Isı uyarı iki seviye arasında değişiyor.	Güç yönetimi çalışır.	"Günlük kullanım" bölümüne bakın.
Sensör alanları ısınıyor.	Pişirme kapları çok büyük veya kontrol düğmelerine çok yakın yerleştirilmişsiniz.	Mümkünse büyük pişirme kaplarını arka bölgelere koyun.
Kontrol paneli dokunmatik sensör alanlarına basıldığında ses gelmiyor.	Sesler devre dışı bırakılmıştır.	Sesleri etkinleştirin. "Günlük kullanım" bölümüne bakın.
yanıyor.	Çocuk Emniyet Cihazı veya Kilitte çalışıyor.	"Günlük kullanım" bölümüne bakın.
yanıyor.	Bölgede hiçbir pişirme kabı yok.	Bölgeye pişirme kabı yerleştirin.

Sorun	Olası sebep	Çözüm
	Kullanılan pişirme kabı uygun değildir.	Uygun pişirme kabı kullanın. Bkz. "İpuçları ve öneriler".
	Pişirme kabının taban çapı bu bölge için çok küçük.	Doğru ölçülere sahip pişirme kabını kullanın. Bkz. "Teknik veriler".
 ve bir sayı yanıyor.	Ocağta bir hata var.	Ocağı kapatın ve 30 saniye sonra yeniden çalıştırın. Eğer;  tekrar yanarsa, ocağın elektrik beslemesi bağlantısını kesin. 30 saniye sonra ocağın elektrik bağlantısını tekrar sağlayın. Sorun devam ederse, Yetkili Servis ile iletişime geçin.
Sabit bir bip sesi duyabilirsiniz.	Elektrik bağlantısı doğru değil.	Ocağın elektrik beslemesini kesin. Tesisatı kontrol etmesi için kalifiye bir elektrikçiye başvurun.

8.2 Bir çözüm bulamadığınızda...

Sorunu gideremediğiniz takdirde, satıcınıza veya bir Yetkili Servise başvurun. Bilgi etiketindeki bilgileri verin. Cam seramik için üç haneli harf kodunu (cam yüzeyin köşesindedir) verin ve yanan hata mesajını belirtin. Ocağı doğru şekilde

çalıştırdığınızdan emin olun. Eğer ocağı yanlış şekilde çalıştırmışsanız, servis teknisyeni veya satıcı tarafından sağlanan servis, garanti süresi içerisinde dahi ücretsiz olmayacaktır. Yetkili Servis ve garanti koşulları ile ilgili talimatlar garanti kitapçığında bulunmaktadır.

9. TEKNİK VERİLER

9.1 Pişirme bölgelerinin özellikleri

Pişirme bölgesi	Nominal güç (maksimum ısı ayarı) [W]	PowerBoost [W]	PowerBoost maksimum süre [dk.]	Pişirme kabının çapı [mm]
Orta ön	2300	3700	10	180 - 210
Orta arka	1400	2500	4	125 - 145

Pişirme bölgelerinin gücü tablodaki verilerden biraz farklı olabilir. Tencerenin malzemesi ve boyutlarına göre değişir.

En iyi sonuçları elde etmek için çapı tabloda belirtilenlerden daha küçük olan pişirme kapları kullanın.

9.2 Aksesuar çantasıyla birlikte verilen etiketler

Yapışkan etiketleri aşağıda gösterildiği gibi yapıştırın:

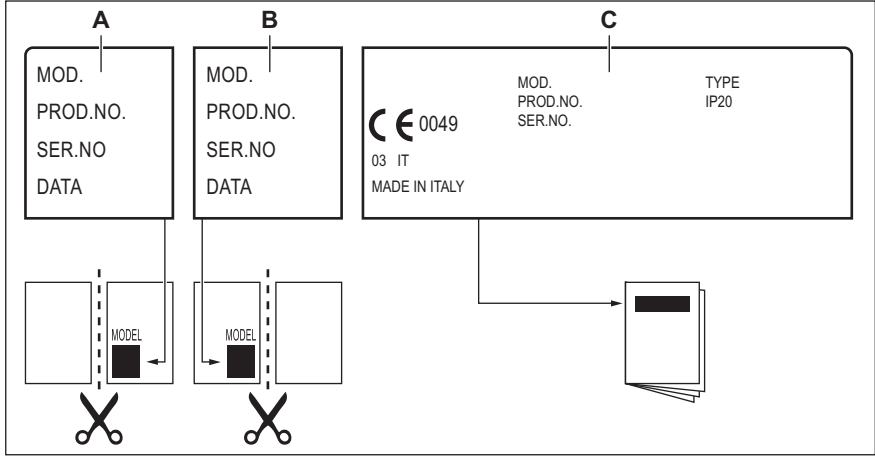

- A. Garanti Kartına yapıştırın ve bu kısmı gönderin (varsa).
B. Garanti Kartına yapıştırın ve bu kısmı saklayın (varsa).

- C. Kullanma kılavuzuna yapıştırın.

10. ENERJİ VERİMLİLİĞİ

10.1 Yalnızca AB pazarı için geçerli EU 66/2014'e göre ürün bilgileri

Model tanımlaması	LIT30230C	
Ocak türü	Ankastre Ocak	
Pişirme bölgelerinin sayısı	2	
Isıtma teknolojisi	İndüksiyon	
Dairesel pişirme bölgelerinin çapı (Ø)	Orta ön	21,0 cm
	Orta arka	14,5 cm
Pişirme bölgesi başına enerji tüketimi (EC elektrikli pişirme)	Orta ön	188,9 Wh / kg
	Orta arka	183,4 Wh / kg
Ocağın enerji tüketimi (EC elektrikli ocak)	186,2 Wh / kg	

EN 60350-2 - Ev tipi elektrikli pişirme cihazları - Bölüm 2: Ocaklar - Performans ölçüm yöntemleri

10.2 Enerji tasarrufu

Aşağıdaki tavsiyelere uyarak yemek pişirme sırasında enerji tasarrufu yapabilirsiniz.

- Su ısıttığınızda yalnızca ihtiyacınız olan kadarını kullanın.
- Mümkünse, kapakları her zaman pişirme kaplarının üzerine koyun.
- Pişirme bölgesini çalıştırmadan önce pişirme kabını üzerine koyun.
- Daha küçük olan pişirme kaplarını daha küçük pişirme bölgelerine koyun.

- Pişirme kaplarını doğrudan pişirme bölgesinin merkezine koyun.
- Yiyeceği sıcak tutmak veya eritmek için kalan sıcaklığı kullanın.

11. TÜKETİCİNİN SEÇİMLİK HAKLARI

1. Malın ayıplı olduğunun anlaşılması durumunda tüketici;
 - a. Satılanı geri vermeye hazır olduğunu bildirerek sözleşmeden dönme,
 - b. Satılanı alıkoymuş ayıp oranında satış bedelinden indirim isteme,
 - c. Aşırı bir masraf gerektirdiği takdirde, bütün masrafları satıcıya ait olmak üzere satılanın ücretsiz onarılmasını isteme,
 - d. İmkân varsa, satılanın ayıpsız bir misli ile değiştirilmesini isteme, seçimlik haklarından birini kullanabilir. Satıcı, tüketicinin tercih ettiği bu talebi yerine getirmekle yükümlüdür.
2. Ücretsiz onarım veya malın ayıpsız misli ile değiştirilmesi hakları üretici veya ithalatçıya karşı da kullanılabilir. Bu fıkradaki hakların yerine getirilmesi konusunda satıcı, üretici ve ithalatçı müteselsilen sorumludur. Üretici veya ithalatçı, malın kendisi tarafından piyasaya sürülmesinden sonra ayıbın doğduğunu ispat ettiği takdirde sorumlu tutulmaz.
3. Ücretsiz onarım veya malın ayıpsız misli ile değiştirilmesinin satıcı için orantısız güçlükleri beraberinde getirecek olması hâlinde tüketici, sözleşmeden dönme veya ayıp oranında bedelden indirim haklarından birini kullanabilir. Orantısızlığın tayininde malın ayıpsız değeri, ayıbın önemi ve diğer seçimlik haklara başvurunun tüketici açısından sorun teşkil edip etmeyeceği gibi hususlar dikkate alınır.
4. Ücretsiz onarım veya malın ayıpsız misli ile değiştirilmesi haklarından birinin seçilmesi durumunda bu talebin satıcıya, üreticiye veya ithalatçıya

- yöneltilmesinden itibaren azami otuz iş günü, konut ve tatil amaçlı taşınmazlarda ise altmış iş günü içinde yerine getirilmesi zorunludur. Ancak, bu Kanununun 58 inci maddesi uyarınca çıkarılan yönetmelik eki listede yer alan mallara ilişkin, tüketicinin ücretsiz onarım talebi, yönetmelikte belirlenen azami tamir süresi içinde yerine getirilir. Aksi hâlde tüketici diğer seçimlik haklarını kullanmakta serbesttir.
5. Tüketicinin sözleşmeden dönme veya ayıp oranında bedelden indirim hakkını seçtiği durumlarda, ödemiş olduğu bedelin tümü veya bedelden yapılan indirim tutarı derhâl tüketiciye iade edilir.
 6. Seçimlik hakların kullanılmasında tamir ortaya çıkan tüm masraflar, tüketicinin seçtiği hakkı yerine getiren tarafça karşılanır. Tüketici bu seçimlik haklarından biri ile birlikte 11/1/2011 tarihli ve 6098 sayılı Türk Borçlar Kanunu hükümleri uyarınca tazminat da talep edebilir.

Tüketici, garantiden doğan haklarının kullanılmasına ile ilgili olarak çıkabilecek uyuşmazlıklarda yerleşim yerinin bulunduğu veya tüketici işleminin yapıldığı yerdeki Tüketici Hakem Heyetine veya Tüketici Mahkemesine başvurabilir.

Üretici / İhracatçı :

ELECTROLUX APPLIANCES AB

BUSINESS SECTOR EMA-EMEA (SEE)

ST GÖRANSGATAN 143

SE-105 45 STOCKHOLM

SWEDEN

TEL: +46 (8) 738 60 00

FAX: +46 (8) 738 63 35

www.electrolux.com

İthalatçı: Electrolux Dayanıklı Tüketim
Mamulleri San. ve Tic. AŞ.

TR-34435 Taksim-Beyoğlu-İstanbul

Müşteri Hizmetleri: 0 850 250 35 89

musteri_hizmetleri@electrolux.com



WEB: www.electrolux.com.tr

Kullanım Ömrü Bilgisi :

Kullanım ömrü küçük ev aletlerinde 7 yıl, diğer beyaz eşya ürünlerinde ise 10 yıldır. Kullanım ömrü, üretici ve/veya ithalatçı firmanın cihazınızla ilgili yedek parça temini ve bakım süresini ifade eder.

AEEE Yönetmeliğine Uygundur.

12. ÇEVREYLE İLGİLİ BİLGİLER

Şu sembole sahip malzemeler geri dönüştürülebilir . Ambalajı geri dönüşüm için uygun konteynerlere koyun. Elektrikli ve elektronik cihaz atıklarının geri dönüşümüne ve çevre ve insan sağlığının korunmasına yardımcı olun. Ev atığı sembolü  bulunan

cihazları atmayın. Ürünü yerel geri dönüşüm tesislerinize gönderin ya da belediye ile irtibata geçin.

AEEE Yönetmeliğine Uygundur.

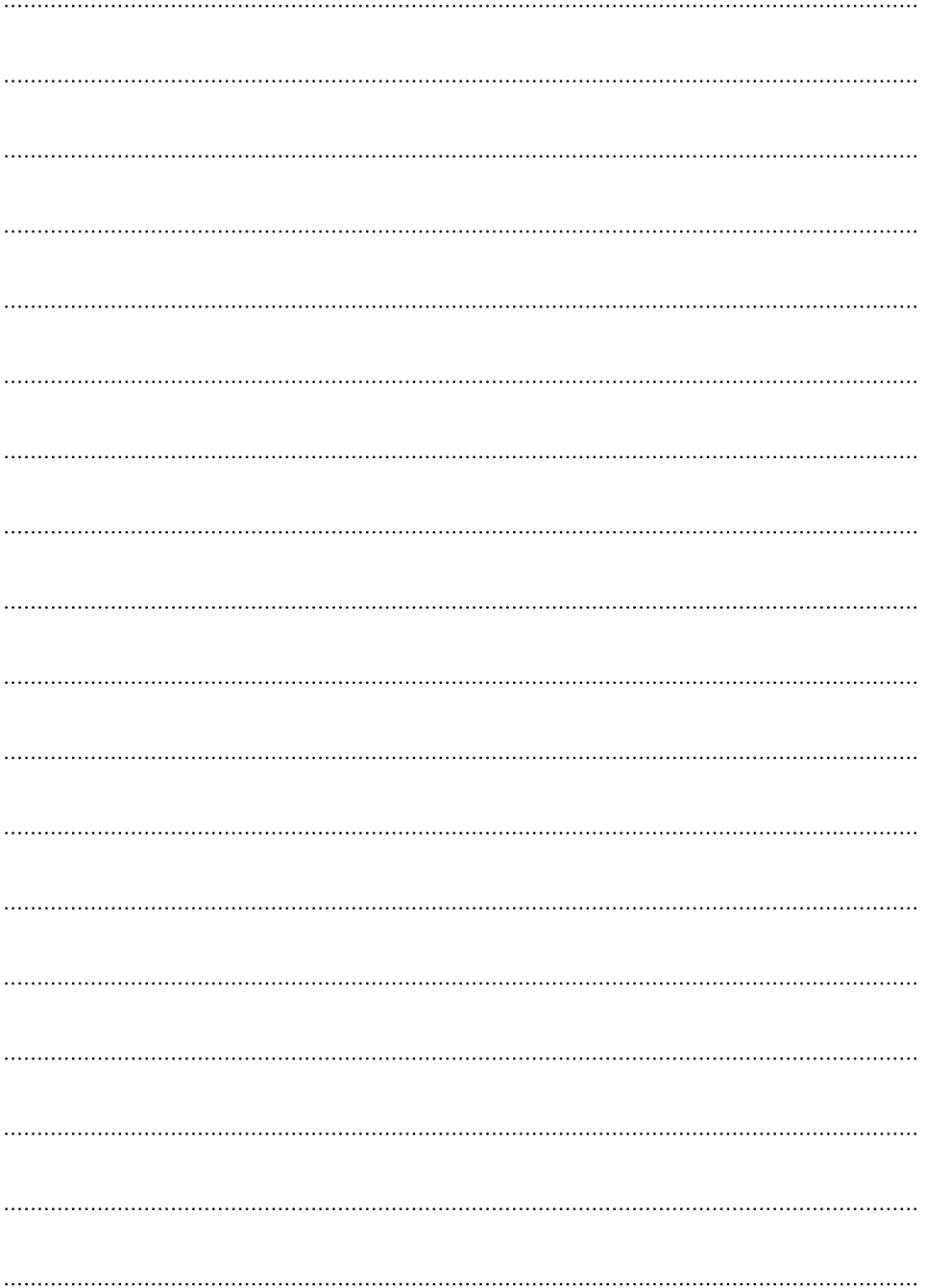

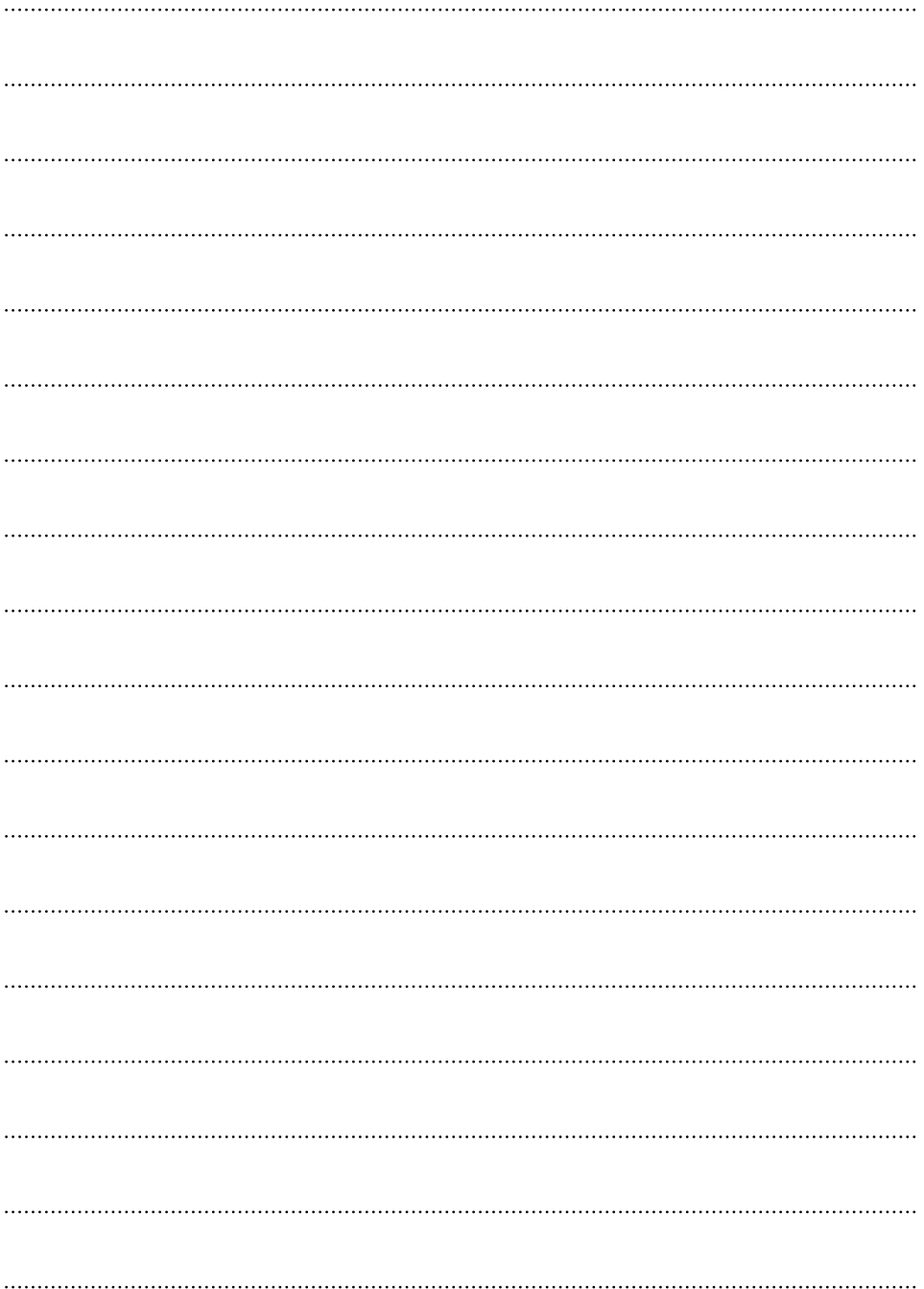



CE

867366688-B-122022