



**QUIETCOMFORT EARBUDS II**

**Please read and keep all safety, security, and use instructions.**



Bose Corporation hereby declares that this product is in compliance with the essential requirements and other relevant provisions of Directive 2014/53/EU and all other applicable EU directive requirements. The complete declaration of conformity can be found at: [www.Bose.com/compliance](http://www.Bose.com/compliance)



This product conforms to all applicable Electromagnetic Compatibility Regulations 2016 and all other applicable UK regulations. The complete declaration of conformity can be found at: [www.Bose.com/compliance](http://www.Bose.com/compliance)

Bose Corporation hereby declares that this product is in compliance with the essential requirements per Radio Equipment Regulations 2017 and all other applicable UK regulations. The complete declaration of conformity can be found at: [www.Bose.com/compliance](http://www.Bose.com/compliance)

**Important Safety Instructions**

Clean only with a dry cloth.

Only use attachments/accessories specified by the manufacturer.

Refer all servicing to qualified personnel. Servicing is required when the apparatus has been damaged in any way, such as power-supply cord or plug is damaged, liquid has been spilled or objects have fallen into the apparatus, the apparatus has been exposed to rain or moisture, does not operate normally, or has been dropped.



**WARNINGS/CAUTIONS**

- To avoid accidental ingestion, keep the earbuds away from children and pets. The earbuds contain a lithium-ion battery, and may be hazardous if swallowed. If ingested, seek immediate medical attention. When not in use, store the earbuds in the charging case with the charging lid closed, and keep out of the reach of children and pets.
- Do NOT allow small children to use the earbuds.
- Do NOT use the earbuds at a high volume for any extended period.
  - To avoid hearing damage, use your earbuds at a comfortable, moderate volume level.
  - Turn the volume down on your device before placing the earbuds in/on your ears, then turn the volume up gradually until you reach a comfortable listening level.
- Use caution and follow applicable laws regarding mobile phone and headphone use if using the earbuds for phone calls while driving. Some jurisdictions impose specific limitations, such as single earpiece configuration, on the use of such products while driving. DON'T use the earbuds for any other purpose while driving.
- Do NOT use the earbuds with noise canceling mode at any time the inability to hear surrounding sounds may present a danger to yourself or others, e.g., while riding a bicycle or walking in or near traffic, a construction site or railroad, etc., and follow applicable laws regarding headphone use.
  - Turn the earbuds off, or use the earbuds with noise canceling off and adjust your volume, to ensure you can hear surrounding sounds, including alarms and warning signals.
  - Be aware of how sounds that you rely on as reminders or warnings may vary in character when using the earbuds, even with Aware mode.
- Your product may occasionally produce a short chirp sound in connection with the functioning of your noise cancellation. However, in the event of any unusual loud noise, turn the earbuds off and contact Bose customer service.
- Do NOT submerge or expose the earbuds for extended period to water, or wear while participating in water sports, e.g., swimming, waterskiing, surfing, etc.
- Remove earbuds immediately if you experience a warming sensation or loss of audio.



Contains small parts which may be a choking hazard. Not suitable for children under age 3.



This product contains magnetic material. Consult your physician on whether this might affect your implantable medical device.

- To reduce the risk of fire or electrical shock, do NOT expose this product to rain, dripping, splashing, or moisture and do not place liquid filled objects such as vases, on or near the product.
- Do NOT make unauthorized alterations to this product.
- Keep the product away from fire and heat sources. Do NOT place naked flame sources, such as lighted candles, on or near the product.
- Do NOT use the earbuds without the supplied eartips attached.
- Use this product only with an agency-approved LPS power supply that meets local regulatory requirements (e.g., UL, CSA, VDE, CCC).
- The battery provided with this product may present a risk of fire or chemical burn if mishandled.
- If the battery leaks, do not allow the liquid to come in contact with the skin or eyes. If contact is made, seek medical advice.
- Do not expose products containing batteries to excessive heat (e.g. from storage in direct sunlight, fire or the like).
- Wipe off sweat from the earbuds and the charging case before charging.
- IPX4 is not a permanent condition, and resistance might decrease as a result of normal wear.
- To avoid hazardous radiation exposure from the internal laser component, use the product only as specified in the instructions. The earbuds should not be adjusted or repaired by anyone except properly qualified service personnel.
- Do not place or install near any heat sources, such as fireplaces, radiators, heat registers, stoves or other apparatus (including amplifiers) that produce heat.
- Complies with 21 CFR 1040.10 and 1040.11 except for conformance with IEC 60825-1 Ed. 3 as described in Laser Notice 56, date May 8, 2019.



These earbuds are classified as a CLASS 1 LASER PRODUCT according to EN / IEC 60825-1:2014.

**NOTE:** This equipment has been tested and found to comply with the limits for a Class B digital device, pursuant to Part 15 of the FCC Rules. These limits are designed to provide reasonable protection against harmful interference in a residential installation. This equipment generates, uses, and can radiate radio frequency energy and, if not installed and used in accordance with the instructions, may cause harmful interference to radio communications. However, there is no guarantee that interference will not occur in a particular installation. If this equipment does cause harmful interference to radio or television reception, which can be determined by turning the equipment off and on, the user is encouraged to try to correct the interference by one or more of the following measures:

- Reorient or relocate the receiving product or antenna.
- Increase the separation between the equipment and receiver.
- Connect the equipment into an outlet on a circuit different from that to which the receiver is connected.
- Consult the dealer or an experienced radio/TV technician for help.

Changes or modifications not expressly approved by Bose Corporation could void the user's authority to operate this equipment.

This device complies with part 15 of the FCC Rules and with ISED Canada license-exempt RSS standard(s). Operation is subject to the following two conditions: (1) This device may not cause harmful interference, and (2) this device must accept any interference received, including interference that may cause undesired operation.

This device complies with FCC and ISED Canada radiation exposure limits set forth for general population. This transmitter must not be co-located or operating in conjunction with any other antenna or transmitter.

FCC ID: A94911L / FCC ID: A94911R

KCC: R-R-Bos-911L / KCC: R-R-Bos-911R

IC: 3232A-911L / IC: 3232A-911R

Case Model: 435911

Right Earbud Model: 911R

Left Earbud Model: 911L

The earbuds in this system have been certified in accordance with the provisions set out in the Radio Law.



020-220121 (L)  
020-220120 (R)

**CAN ICES-3(B)/NMB-3(B)**

**For Europe:**

Frequency band of operation 2400 to 2483.5 MHz.

Maximum transmit power less than 20 dBm EIRP.

**SAR Information**

Earbud	Measured 1-g SAR W/kg	Measured 10-g SAR W/kg
Left	0.303	0.126
Right	0.24	0.101



This symbol means the product must not be discarded as household waste, and should be delivered to an appropriate collection facility for recycling. Proper disposal and recycling helps protect natural resources, human health and the environment. For more information on disposal and recycling of this product, contact your local municipality, disposal service, or the shop where you bought this product.

### Low-power Radio-frequency Devices Technical Regulations

Without permission granted by the NCC, any company, enterprise, or user is not allowed to change frequency, enhance transmitting power or alter original characteristic as well as performance to an approved low power radio-frequency devices. The low power radio-frequency devices shall not influence aircraft security and interfere legal communications; If found, the user shall cease operating immediately until no interference is achieved. The said legal communications means radio communications is operated in compliance with the Telecommunications Management Act. The low power radio-frequency devices must be susceptible with the interference from legal communications or ISM radio wave radiated devices.

**DON'T** attempt to remove the rechargeable lithium-ion battery from this product. Contact your local Bose retailer or other qualified professional for removal.



**Please dispose of used batteries properly, following local regulations.** Do not incinerate.

廢電池請回收



### China Restriction of Hazardous Substances Table

Names and Contents of Toxic or Hazardous Substances or Elements						
Part Name	Toxic or Hazardous Substances and Elements					
	Lead (Pb)	Mercury (Hg)	Cadmium (Cd)	Hexavalent (CR(VI))	Polybrominated Biphenyl (PBB)	Polybrominated diphenylether (PBDE)
PCBs	X	0	0	0	0	0
Metal Parts	X	0	0	0	0	0
Plastic Parts	0	0	0	0	0	0
Speakers	X	0	0	0	0	0
Cables	X	0	0	0	0	0
This table is prepared in accordance with the provisions of SJ/T 11364. 0: Indicates that this toxic or hazardous substance contained in all of the homogeneous materials for this part is below the limit requirement of GB/T 26572. X: Indicates that this toxic or hazardous substance contained in at least one of the homogeneous materials used for this part is above the limit requirement of GB/T 26572.						

### Taiwan Restriction of Hazardous Substances Table

Equipment name: Charging Case, Type designation: 435911						
Unit	Restricted substances and its chemical symbols					
	Lead (Pb)	Mercury (Hg)	Cadmium (Cd)	Hexavalent chromium (Cr+6)	Polybrominated biphenyls (PBB)	Polybrominated diphenyl ethers (PBDE)
PCBs	-	o	o	o	o	o
Metal Parts	-	o	o	o	o	o
Plastic Parts	o	o	o	o	o	o
Speakers	-	o	o	o	o	o
Cables	-	o	o	o	o	o
<p><b>Note 1:</b> "o" indicates that the percentage content of the restricted substance does not exceed the percentage of reference value of presence.</p> <p><b>Note 2:</b> The "-" indicates that the restricted substance corresponds to the exemption.</p>						

**Date of Manufacture:** The eighth digit in the serial number indicates the year of manufacture; “2” is 2012 or 2022.

**Location of Manufacture:** The seventh digit in the serial number indicates the location of manufacture.

**China Importer:** Bose Electronics (Shanghai) Company Limited, Level 6, Tower D, No. 2337 Gudai Rd. Minhang District, Shanghai 201100

**EU Importer:** Bose Products B.V., Gorslaan 60, 1441 RG Purmerend, The Netherlands

**Mexico Importer:** Bose de México S. de R.L. de C.V., Avenida Prado Sur #150, Piso 2, Interior 222 y 223, Colonia Lomas de Chapultepec V Sección, Miguel Hidalgo, Ciudad de México, C.P. 11000 Phone Number: +5255 (5202) 3545

**Taiwan Importer:** Bose Limited Taiwan Branch (H.K.), 9F., No.10, Sec. 3, Minsheng E. Road, Zhongshan Dist. Taipei City 10480, Taiwan Phone Number: +886-2-2514 7676

**UK Importer:** Bose Limited, Bose House, Quayside Chatham Maritime, Chatham, Kent, ME4 4QZ, United Kingdom

**Input Rating:** 5V  $\overline{\text{---}}$  1.2A

**Output Voltage:** 5VDC

**Output Current:** 0.16A x 2

**Output Capacity:** 680mAh

**IPXX Rating:** IPX4 (for the earbuds)

The CMIIT ID is located on the carton.

### Please complete and retain for your records

The earbud date code is located on the earbud under the band. The charging case serial number is located in the charging case well between the earbuds. The model numbers are located in the charging case lid.

Serial number: \_\_\_\_\_

Model number: 435911

Please keep your receipt with your owner's guide. Now is a good time to register your Bose product. You can easily do this by going to [worldwide.bose.com/ProductRegistration](https://www.worldwide.bose.com/ProductRegistration)

### Security Information



This product is capable of receiving automatic security updates from Bose. To receive automatic security updates, you must complete the product setup process in the Bose Music app and connect the product to the Internet. **If you do not complete the setup process, you will be responsible for installing security updates that Bose makes available.**

Apple, the Apple logo, iPad, iPhone, and iPod are trademarks of Apple Inc., registered in the U.S. and other countries. The trademark “iPhone” is used in Japan with a license from Aiphone K.K. App Store is a service mark of Apple Inc.

Use of the Made for Apple badge means that an accessory has been designed to connect specifically to the Apple product(s) identified in the badge, and has been certified by the developer to meet Apple performance standards. Apple is not responsible for the operation of this device or its compliance with safety and regulatory standards.

The *Bluetooth*® word mark and logos are registered trademarks owned by Bluetooth SIG, Inc. and any use of such marks by Bose Corporation is under license.

Google and Google Play are trademarks of Google LLC.

USB Type-C® and USB-C® are registered trademarks of USB Implementers Forum.

Bose, Bose Music, the Bose Music logo, ActiveSense, and QuietComfort are trademarks of Bose Corporation.

Bose Corporation Headquarters: 1-877-230-5639

©2022 Bose Corporation. No part of this work may be reproduced, modified, distributed, or otherwise used without prior written permission.

The following license disclosures apply to certain third-party software packages used as components in the product.

Package: FreeRTOS

Copyright © Amazon Web Services, Inc. or its affiliates. All rights reserved. The FreeRTOS package is subject to the license terms reprinted below:

**MIT License**

Permission is hereby granted, free of charge, to any person obtaining a copy of this software and associated documentation files (the “Software”), to deal in the Software without restriction, including without limitation the rights to use, copy, modify, merge, publish, distribute, sublicense, and/or sell copies of the Software, and to permit persons to whom the Software is furnished to do so, subject to the following conditions:

The above copyright notice and this permission notice shall be included in all copies or substantial portions of the Software.

THE SOFTWARE IS PROVIDED “AS IS”, WITHOUT WARRANTY OF ANY KIND, EXPRESS OR IMPLIED, INCLUDING BUT NOT LIMITED TO THE WARRANTIES OF MERCHANTABILITY, FITNESS FOR A PARTICULAR PURPOSE AND NONINFRINGEMENT. IN NO EVENT SHALL THE AUTHORS OR COPYRIGHT HOLDERS BE LIABLE FOR ANY CLAIM, DAMAGES OR OTHER LIABILITY, WHETHER IN AN ACTION OF CONTRACT, TORT OR OTHERWISE, ARISING FROM, OUT OF OR IN CONNECTION WITH THE SOFTWARE OR THE USE OR OTHER DEALINGS IN THE SOFTWARE.

Package: Nanopb

Copyright © 2011 Petteri Aimonen <jpa at nanopb.mail.kapsi.fi>. The Nanopb package is subject to the license terms reprinted below:

**Zlib license**

© 2011 Petteri Aimonen <jpa at nanopb.mail.kapsi.fi>

This software is provided ‘as-is’, without any express or implied warranty. In no event will the authors be held liable for any damages arising from the use of this software.

Permission is granted to anyone to use this software for any purpose, including commercial applications, and to alter it and redistribute it freely, subject to the following restrictions:

1. The origin of this software must not be misrepresented; you must not claim that you wrote the original software. If you use this software in a product, an acknowledgment in the product documentation would be appreciated but is not required.
2. Altered source versions must be plainly marked as such, and must not be misrepresented as being the original software.
3. This notice may not be removed or altered from any source distribution.

Package: Mbed TLS 2.16.1

© ARM Limited. All rights reserved. The Mbed TLS package is subject to the license terms reprinted below:

**Apache License**

Version 2.0, January 2004

<http://www.apache.org/licenses/>

**TERMS AND CONDITIONS FOR USE, REPRODUCTION, AND DISTRIBUTION**

1. Definitions.

“License” shall mean the terms and conditions for use, reproduction, and distribution as defined by Sections 1 through 9 of this document.

“Licensor” shall mean the copyright owner or entity authorized by the copyright owner that is granting the License.

“Legal Entity” shall mean the union of the acting entity and all other entities that control, are controlled by, or are under common control with that entity. For the purposes of this definition, “control” means (i) the power, direct or indirect, to cause the direction or management of such entity, whether by contract or otherwise, or (ii) ownership of fifty percent (50%) or more of the outstanding shares, or (iii) beneficial ownership of such entity.

“You” (or “Your”) shall mean an individual or Legal Entity exercising permissions granted by this License.

“Source” form shall mean the preferred form for making modifications, including but not limited to software source code, documentation source, and configuration files.

“Object” form shall mean any form resulting from mechanical transformation or translation of a Source form, including but not limited to compiled object code, generated documentation, and conversions to other media types.

“Work” shall mean the work of authorship, whether in Source or Object form, made available under the License, as indicated by a copyright notice that is included in or attached to the work (an example is provided in the Appendix below).

“Derivative Works” shall mean any work, whether in Source or Object form, that is based on (or derived from) the Work and for which the editorial revisions, annotations, elaborations, or other modifications represent, as a whole, an original work of authorship. For the purposes of this License, Derivative Works shall not include works that remain separable from, or merely link (or bind by name) to the interfaces of, the Work and Derivative Works thereof.

“Contribution” shall mean any work of authorship, including the original version of the Work and any modifications or additions to that Work or Derivative Works thereof, that is intentionally submitted to Licensor for inclusion in the Work by the copyright owner or by an individual or Legal Entity authorized to submit on behalf of the copyright owner. For the purposes of this definition, “submitted” means any form of electronic, verbal, or written communication sent to the Licensor or its representatives, including but not limited to communication on electronic mailing lists, source code control systems, and issue tracking systems that are managed by, or on behalf of, the Licensor for the purpose of discussing and improving the Work, but excluding communication that is conspicuously marked or otherwise designated in writing by the copyright owner as “Not a Contribution.”

“Contributor” shall mean Licensor and any individual or Legal Entity on behalf of whom a Contribution has been received by Licensor and subsequently incorporated within the Work.

2. Grant of Copyright License. Subject to the terms and conditions of this License, each Contributor hereby grants to You a perpetual, worldwide, non-exclusive, no-charge, royalty-free, irrevocable copyright license to reproduce, prepare Derivative Works of, publicly display, publicly perform, sublicense, and distribute the Work and such Derivative Works in Source or Object form.
3. Grant of Patent License. Subject to the terms and conditions of this License, each Contributor hereby grants to You a perpetual, worldwide, non-exclusive, no-charge, royalty-free, irrevocable (except as stated in this section) patent license to make, have made, use, offer to sell, sell, import, and otherwise transfer the Work, where such license applies only to those patent claims licensable by such Contributor that are necessarily infringed by their Contribution(s) alone or by combination of their Contribution(s) with the Work to which such Contribution(s) was submitted. If You institute patent litigation against any entity (including a cross-claim or counterclaim in a lawsuit) alleging that the Work or a Contribution incorporated within the Work constitutes direct or contributory patent infringement, then any patent licenses granted to You under this License for that Work shall terminate as of the date such litigation is filed.
4. Redistribution. You may reproduce and distribute copies of the Work or Derivative Works thereof in any medium, with or without modifications, and in Source or Object form, provided that You meet the following conditions:
  - a. You must give any other recipients of the Work or Derivative Works a copy of this License; and
  - b. You must cause any modified files to carry prominent notices stating that You changed the files; and
  - c. You must retain, in the Source form of any Derivative Works that You distribute, all copyright, patent, trademark, and attribution notices from the Source form of the Work, excluding those notices that do not pertain to any part of the Derivative Works; and
  - d. If the Work includes a “NOTICE” text file as part of its distribution, then any Derivative Works that You distribute must include a readable copy of the attribution notices contained within such NOTICE file, excluding those notices that do not pertain to any part of the Derivative Works, in at least one of the following places: within a NOTICE text file distributed as part of the Derivative Works; within the Source form or documentation, if provided along with the Derivative Works; or, within a display generated by the Derivative Works, if and wherever such third-party notices normally appear. The contents of the NOTICE file are for informational purposes only and do not modify the License. You may add Your own attribution notices within Derivative Works that You distribute, alongside or as an addendum to the NOTICE text from the Work, provided that such additional attribution notices cannot be construed as modifying the License. You may add Your own copyright statement to Your modifications and may provide additional or different



license terms and conditions for use, reproduction, or distribution of Your modifications, or for any such Derivative Works as a whole, provided Your use, reproduction, and distribution of the Work otherwise complies with the conditions stated in this License.

5. Submission of Contributions. Unless You explicitly state otherwise, any Contribution intentionally submitted for inclusion in the Work by You to the Licensor shall be under the terms and conditions of this License, without any additional terms or conditions. Notwithstanding the above, nothing herein shall supersede or modify the terms of any separate license agreement you may have executed with Licensor regarding such Contributions.
6. Trademarks. This License does not grant permission to use the trade names, trademarks, service marks, or product names of the Licensor, except as required for reasonable and customary use in describing the origin of the Work and reproducing the content of the NOTICE file.
7. Disclaimer of Warranty. Unless required by applicable law or agreed to in writing, Licensor provides the Work (and each Contributor provides its Contributions) on an “AS IS” BASIS, WITHOUT WARRANTIES OR CONDITIONS OF ANY KIND, either express or implied, including, without limitation, any warranties or conditions of TITLE, NON-INFRINGEMENT, MERCHANTABILITY, or FITNESS FOR A PARTICULAR PURPOSE. You are solely responsible for determining the appropriateness of using or redistributing the Work and assume any risks associated with Your exercise of permissions under this License.
8. Limitation of Liability. In no event and under no legal theory, whether in tort (including negligence), contract, or otherwise, unless required by applicable law (such as deliberate and grossly negligent acts) or agreed to in writing, shall any Contributor be liable to You for damages, including any direct, indirect, special, incidental, or consequential damages of any character arising as a result of this License or out of the use or inability to use the Work (including but not limited to damages for loss of goodwill, work stoppage, computer failure or malfunction, or any and all other commercial damages or losses), even if such Contributor has been advised of the possibility of such damages.
9. Accepting Warranty or Additional Liability. While redistributing the Work or Derivative Works thereof, You may choose to offer, and charge a fee for, acceptance of support, warranty, indemnity, or other liability obligations and/or rights consistent with this License. However, in accepting such obligations, You may act only on Your own behalf and on Your sole responsibility, not on behalf of any other Contributor, and only if You agree to indemnify, defend, and hold each Contributor harmless for any liability incurred by, or claims asserted against, such Contributor by reason of your accepting any such warranty or additional liability.

END OF TERMS AND CONDITIONS

©2022 Bose Corporation

Licensed under the Apache License, Version 2.0 (the “License”); you may not use this file except in compliance with the License.

You may obtain a copy of the License at: <http://www.apache.org/licenses/LICENSE-2.0>

Unless required by applicable law or agreed to in writing, software distributed under the License is distributed on an “AS IS” BASIS, WITHOUT WARRANTIES OR CONDITIONS OF ANY KIND, either express or implied.

See the License for the specific language governing permissions and limitations under the License.

**WHAT'S IN THE BOX**

Contents ..... 13

**BOSE MUSIC APP SETUP**

Download the Bose Music app ..... 14  
 Add the earbuds to an existing account ..... 14

**SWEAT AND WEATHER RESISTANCE ..... 15**

**HOW TO WEAR**

Insert the earbuds ..... 16  
 Check your fit ..... 17  
     Eartips ..... 17  
     Stability bands ..... 18  
 Try another size ..... 19  
     Eartips ..... 19  
     Stability bands ..... 19  
 Change the eartips ..... 20  
 Change the stability bands ..... 21

**POWER**

Power on ..... 23  
 Power off ..... 24  
 Standby ..... 24

**TOUCH CONTROL**

Touch surface area ..... 25  
 Media playback and volume ..... 25  
 Phone calls ..... 26  
     Call notifications ..... 27  
 Noise cancellation ..... 27  
 Mobile device voice control ..... 27

**CUSTOMIZE TOUCH CONTROL**

Shortcut ..... 28

    Use your Shortcut..... 28

    Change or disable your Shortcut ..... 28

**IN-EAR DETECTION**

Auto Play/Pause ..... 29

Auto Answer Call ..... 29

Auto Transparency ..... 29

**NOISE CANCELLATION**

Noise cancelling modes..... 30

    Aware Mode with ActiveSense™ ..... 30

Change noise cancelling mode ..... 31

Noise cancellation while on a call..... 31

Use noise cancellation only..... 31

**BATTERY**

Charge the earbuds ..... 32

Charge the charging case..... 33

Check the earbud battery level..... 34

    While using the earbuds ..... 34

    While charging the earbuds ..... 34

Check the charging case battery level..... 35

Charging time..... 35

**EARBUD AND CHARGING CASE STATUS**

Earbuds status light ..... 36

*Bluetooth*® status ..... 36

    Battery, update, and error status..... 36

Charging case status light..... 37

    Battery, update, and error status..... 37

**BLUETOOTH CONNECTIONS**

Connect using the Bose Music app .....	38
Connect using the <i>Bluetooth</i> menu on your mobile device .....	38
Disconnect a mobile device.....	39
Reconnect a mobile device.....	39
Clear the earbuds device list.....	40

**CARE AND MAINTENANCE**

Store the earbuds .....	41
Clean the earbuds and charging case .....	41
Replacement parts and accessories.....	41
Limited warranty .....	41
Update the earbuds .....	42
Update the charging case .....	42
View the earbud date code.....	42
View the charging case serial number .....	42

**TROUBLESHOOTING**

Try these solutions first .....	43
Other solutions .....	43
Reboot the earbuds and charging case.....	51

## CONTENTS

Confirm that the following parts are included:

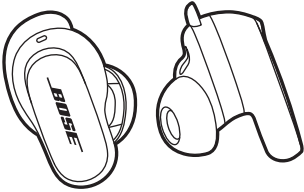

Bose QuietComfort Earbuds II



Charging case

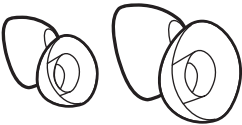

Eartips (sizes small and large)

**NOTE:** Medium eartips are attached to the earbuds. For help identifying the eartip sizes, see page 19.



Stability bands (sizes 2 and 3)

**NOTE:** Size 1 bands are attached to the earbuds. For help identifying the band sizes, see page 19.

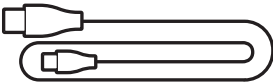

USB Type-C® to USB-A cable

**NOTE:** If any part of the product is damaged, don't use it. Contact your authorized Bose dealer or Bose customer service.

Visit: [support.Bose.com/QCEii](https://support.Bose.com/QCEii)

The Bose Music app lets you set up and control the earbuds from any mobile device, such as a smartphone or tablet.

Using the app, you can verify the earbud fit, manage *Bluetooth* connections, manage earbud settings, adjust the audio, choose your voice prompt language, and get updates and new features.

**NOTE:** If you have already created a Bose account for another Bose product, see “Add the earbuds to an existing account.”

## DOWNLOAD THE BOSE MUSIC APP

1. On your mobile device, download the Bose Music app.

**NOTE:** If you’re located in Mainland China, download the Bose音乐 app.

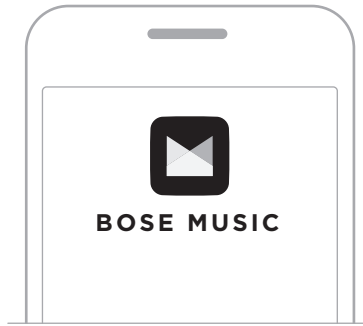

2. Follow the app instructions.

## ADD THE EARBUDS TO AN EXISTING ACCOUNT

To add your Bose QuietComfort Earbuds II, open the Bose Music app and add your earbuds.

The earbuds are rated IPX4 water resistant. They are designed to be sweat and weather resistant but aren't meant to be submerged under water.

**CAUTIONS:**

- Do NOT swim or shower with the earbuds.
- Do NOT submerge the earbuds.

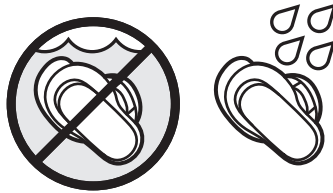

**NOTES:**

- To prevent corrosion, regularly clean the charging contacts on the earbuds with a dry, soft cotton swab or equivalent.
- IPX4 isn't a permanent condition, and resistance might decrease as a result of normal wear.

## INSERT THE EARBUDS

1. Insert the earbud so the eartip gently rests at the opening of your ear canal.

**NOTE:** Each earbud is marked with either an **R** (right) or **L** (left).

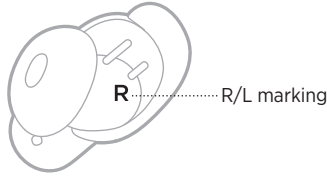

2. Slightly rotate the earbud back until the eartip creates a comfortable seal at your ear canal and the stability band rests against your ear ridge.

**NOTE:** You may need to rotate the earbud back and forth for the eartip to create a comfortable seal. However, rotating it too far back or forward may impact audio and microphone sound quality.

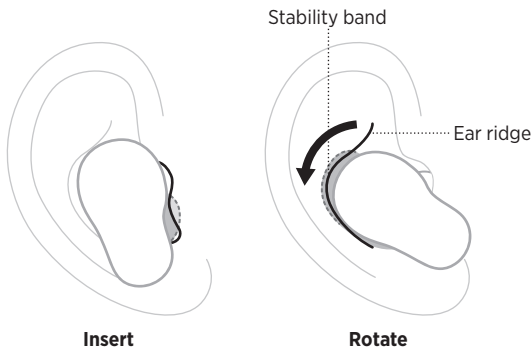

3. Check the fit (see page 17).
4. Repeat steps 1 - 3 to insert the other earbud.

When you insert the earbuds, the audio is personalized to your ears for the best audio performance and noise cancellation.

**NOTE:** If you're sharing the earbuds, place them in the charging case to clear the audio personalization between each user.





## CHECK YOUR FIT

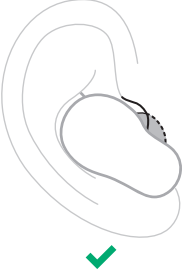
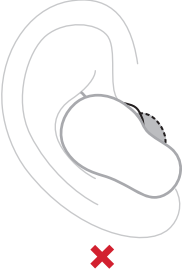

For the best fit, audio performance, and noise cancellation, use a mirror to make sure you're using the correct size eartips and stability bands. You may need to try a different size eartip or stability band for each ear.

**TIP:** You can also check your fit using the Eartip Fit Test in the Bose Music app. You can access this option from the Settings menu.

### Eartips

FIT	WHAT TO CHECK
<p><b>Proper fit</b></p>	 <p>The eartip gently rests at the opening of your ear canal to create a comfortable seal. Background noise should sound muffled.</p> <p><b>NOTE:</b> Noise cancellation may impact the ability to hear muffled noise.</p>
<p><b>Too much pressure</b></p>	 <p>The eartip feels uncomfortable and squished in your ear canal.</p>
<p><b>Too loose</b></p>	 <p>The eartip rests too deep in your ear canal, feels loose in your ear, or falls out when you move your head.</p>

## Stability bands

FIT	WHAT TO CHECK
<p><b>Proper fit</b></p>	 <p>The band doesn't stick out or feel squished against your ear ridge.</p> <p style="text-align: center;">✓</p>
<p><b>Too big</b></p>	 <p>The band is sticking out or feels squished under your ear ridge.</p> <p style="text-align: center;">✗</p>
<p><b>Too small</b></p>	 <p>The band doesn't reach your ear ridge.</p> <p style="text-align: center;">✗</p>

## TRY ANOTHER SIZE

Wear the earbuds for an extended period of time. If the earbuds don't feel comfortable or secure, or noise cancellation or sound quality isn't as expected, try another size eartip or stability band.

You may need to try all three eartip or band sizes or use a different size eartip or band for each ear.

### Eartips

The eartips come in small, medium, and large.

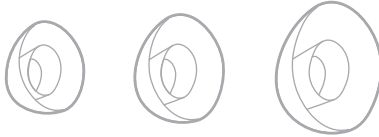

Medium eartips come attached to the earbuds. If they feel too small, try large eartips. If they feel too big, try small eartips.

### Stability bands

The stability bands are marked with size **1** (small), **2** (medium), or **3** (large) and an **R** (right) or **L** (left).



Size 1 bands come attached to the earbuds. If they feel too small, try size 2 bands.

## CHANGE THE EARTIPS

1. Holding the earbud, gently squeeze the eartip and peel it away from the earbud.

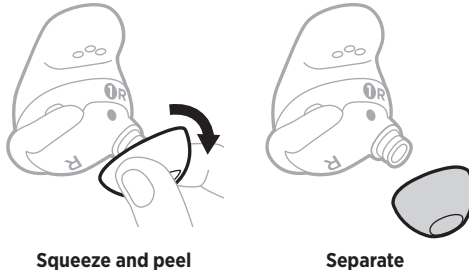

**CAUTION:** To prevent tearing, do NOT pull on the edge of the eartip.

2. Choose a new eartip size (see page 19).
3. Align the eartip with the earbud nozzle and press the eartip onto the nozzle until you feel it snap securely into place and hear it click.

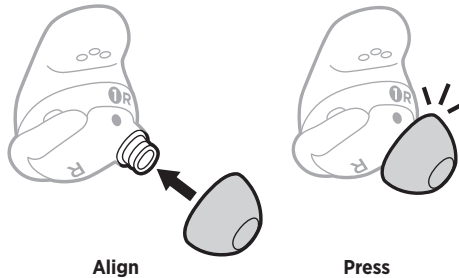

4. Repeat steps 1 - 3 for the other earbud, as needed.

**NOTE:** You may need to use a different size eartip for each ear.

5. Insert the earbuds (see page 16).
6. Check the fit (see page 17).

### NOTES:

- If you change the eartip, you may need to change the stability band so the band rests comfortably against your ear ridge (see page 21).
- To see how-to videos about changing the eartips, visit: [support.bose.com/QCEii](https://support.bose.com/QCEii)
- If you need additional eartip sizes, contact Bose customer service or visit: [support.bose.com/QCEii](https://support.bose.com/QCEii)

## CHANGE THE STABILITY BANDS

1. Holding the earbud, gently grab the stability band scoop and peel the band toward you, over the eartip, and away from the earbud.

Stability band scoop

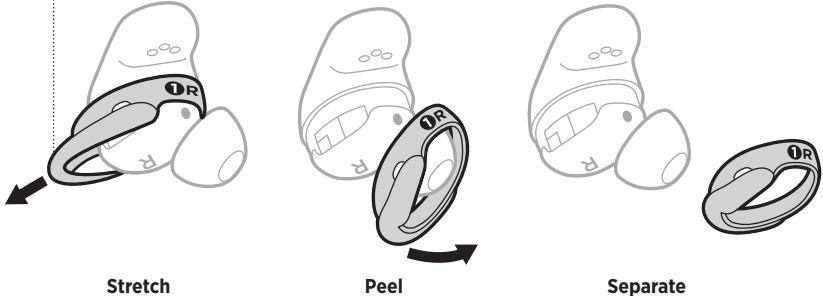

**CAUTION:** To prevent tearing, do NOT pull on the thin part of the band.

2. Choose a new band size (see page 19).
3. With the band markings facing you and the band scoop facing away from you, align the dot on the band with the gray dot on the bottom of the earbud.
4. Gently stretch the band over the eartip, making sure the dots align and the microphone hole on the band is over the microphone on the earbud so the microphone isn't blocked.
5. Press down until the band fits securely into place.

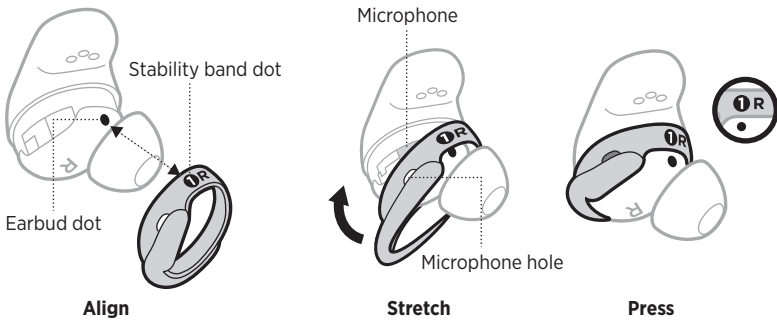

6. Repeat steps 1 – 5 for the other earbud, as needed.

**NOTE:** You may need to use a different size band for each ear.

7. Insert the earbuds (see page 16).

8. Check the fit (see page 17).

**NOTES:**

- To see how-to videos about changing the bands, visit: [support.bose.com/QCEii](https://support.bose.com/QCEii)
- If you need additional stability band sizes, contact Bose customer service or visit: [support.bose.com/QCEii](https://support.bose.com/QCEii)

## POWER ON

Open the charging case.

The earbuds power on. The earbuds status light blinks white and then glows according to the charging status (see page 36). The charging case status light glows according to the battery level (see page 37).

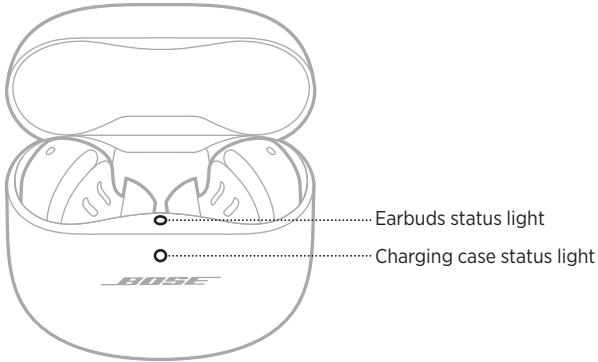

**NOTE:** When you remove the earbuds from the charging case, close the case to help preserve the battery life and keep the case free of debris.

## POWER OFF

1. Place both earbuds in the charging case.

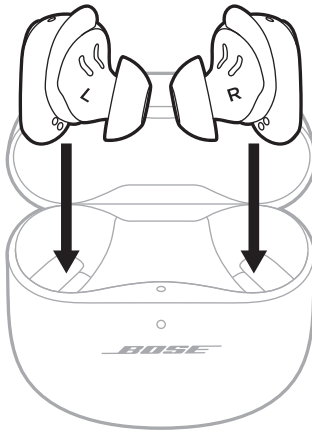

2. Close the case.

The earbuds power off. The charging case status light glows according to the battery level (see page 37).

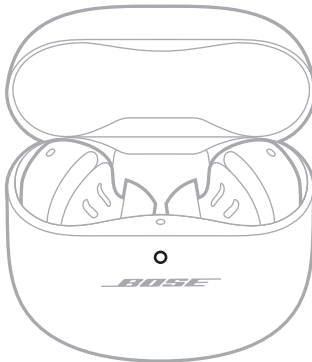

**NOTE:** The earbuds disconnect from your device when they are placed in the case.

## STANDBY

Standby conserves the earbud battery when an earbud is out of the case and not in use. The earbud switches to Standby when you remove the earbud from your ear for 10 minutes.

To wake the earbud, insert the earbud in your ear.





Use touch control by tapping or swiping the touch surface of either earbud. With touch control, you can play/pause audio, change the volume, perform basic call functions, adjust noise cancellation, and use a Shortcut (see page 28).

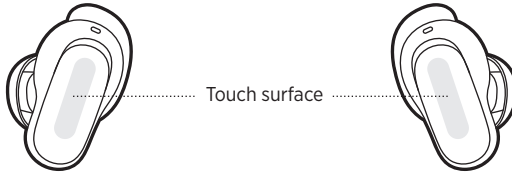

## TOUCH SURFACE AREA

The touch surface is located on the outer surface of both earbuds. It controls media playback, volume, phone calls, noise cancellation, and your Shortcut.







## MEDIA PLAYBACK AND VOLUME

CONTROL	WHAT TO DO
<b>Play/Pause</b>	Tap an earbud. 
<b>Increase the volume</b>	Swipe up on an earbud. 
<b>Decrease the volume</b>	Swipe down on an earbud. 

CONTROL	WHAT TO DO
<b>Skip to the next track</b>	Double-tap an earbud. 
<b>Skip to the previous track</b>	Triple-tap an earbud. 

## PHONE CALLS

CONTROL	WHAT TO DO
<b>Answer a call</b>	Tap an earbud. 
<b>End/Decline a call</b>	Double-tap an earbud. 
<b>Answer a second incoming call and put the current call on hold</b>	Tap an earbud. 

CONTROL	WHAT TO DO
<b>Decline a second incoming call and stay on current call</b>	Double-tap an earbud. 

## Call notifications

A voice prompt announces incoming callers and call status.

To stop call notifications, disable voice prompts using the Bose Music app. You can access this option from the Settings menu.



## NOISE CANCELLATION

For information about changing the noise cancelling mode, see page 31.

## MOBILE DEVICE VOICE CONTROL

You can set a Shortcut to access your mobile device voice control using the earbuds. The microphone on the earbuds acts as an extension of the microphone on your mobile device.

**NOTE:** To access mobile device voice control using the earbuds, it must be set as a Shortcut (see page 28).

CONTROL	WHAT TO DO
<b>Access mobile device voice control</b>	Touch and hold an earbud until you hear a tone. Release, then say your request. 
<b>Stop mobile device voice control</b>	Tap an earbud. 

## SHORTCUT

A Shortcut enables you to quickly and easily access one of the following functions:

- Cycle through noise cancelling modes
- Use your mobile device voice control

**NOTE:** By default, cycling through noise cancelling modes is enabled on both earbuds.

### Use your Shortcut

To use your Shortcut, touch and hold an earbud.



### Change or disable your Shortcut

To change or disable a Shortcut or to assign a different Shortcut to each earbud, use the Bose Music app. You can access this option from the Settings menu.

**NOTE:** If you assign a different Shortcut to each earbud, you must touch and hold the appropriate earbud. If you remove an earbud, you can only use the Shortcut assigned to the earbud in your ear.

In-Ear Detection uses sensors to identify when you're wearing both earbuds or just a single earbud.

You can automatically play/pause audio, answer phone calls (if enabled), and adjust noise cancellation by inserting or removing an earbud.

**NOTE:** To manage In-Ear Detection features, use the Bose Music app. You can access this option from the Settings menu.

## **AUTO PLAY/PAUSE**

When you remove an earbud, audio pauses on both earbuds.

To resume audio, reinsert the earbud.

**NOTE:** If you want to use a single earbud, you can tap the earbud in your ear to resume audio.

## **AUTO ANSWER CALL**

You can answer phone calls by inserting an earbud.

**NOTE:** To enable this feature, use the Bose Music app. You can access this option from the Settings menu.

## **AUTO TRANSPARENCY**

When you remove an earbud, the noise cancelling mode adjusts to Aware Mode on the earbud in your other ear (see page 30).

When you reinsert the earbud, the earbud in your ear adjusts to the previous noise cancelling level.

**NOTE:** If you want to use a single earbud, you can use your Shortcut to cycle through the noise cancelling modes and choose the appropriate mode.

Noise cancelling reduces unwanted noise, providing a clearer and more lifelike audio performance. You can choose between two pre-configured noise cancelling modes, Quiet and Aware, or create up to two of your own custom modes.

Quiet Mode allows you to block out distractions using the highest level of noise cancellation.

Aware Mode provides full transparency and allows you to hear your surroundings while enjoying your audio.

Aware Mode also includes ActiveSense™ technology to reduce sudden or loud noises.

Choose your noise cancelling mode based on your listening preferences and environment.

## NOISE CANCELLING MODES

MODE	DESCRIPTION
<b>Quiet</b>	World-class noise cancellation with Bose-optimized audio.
<b>Aware</b>	Hear your surroundings while enjoying your audio.
<b>Custom</b>	<p>Custom noise cancellation (between full noise cancellation and full transparency) based on your listening preferences and environment.</p> <p><b>NOTE:</b> You can create up to two custom modes. To create a custom mode, use the Bose Music app. You can access this option from the main screen.</p>

**NOTE:** By default, the earbuds power on in Quiet Mode. To set the earbuds to power on with the last mode used, use the Bose Music app. To access this option, tap Modes on the main screen.

### Aware Mode with ActiveSense™

The dynamic noise cancellation of Aware Mode with ActiveSense™ technology allows you to hear your surroundings while reducing unwanted noise.

Aware Mode with ActiveSense™ allows the earbuds to automatically turn on noise cancellation when sudden or loud noises occur near you, so you can maintain awareness without intermittent noise interrupting your audio. Once the noise stops, noise cancellation automatically turns off again.

**NOTE:** To disable ActiveSense™, use the Bose Music app. To access this option, tap Modes on the main screen, then tap Aware.

## CHANGE NOISE CANCELLING MODE

To cycle through the noise cancelling modes, touch and hold an earbud.

A voice prompt announces the selected noise cancelling mode.



**NOTE:** To change the noise cancelling mode using the earbuds, it must be set as a Shortcut (see page 28).

**TIP:** You can also change the noise cancelling mode using the Bose Music app. You can access this option from the main screen.

## NOISE CANCELLATION WHILE ON A CALL

When you receive a call, the earbuds remain in the current noise cancelling mode and Self Voice is activated. Self Voice helps you hear yourself speak more naturally.

To adjust the noise cancelling mode while on a call, touch and hold an earbud.

### NOTES:

- Auto Transparency is disabled while on a call (see page 29).
- To adjust Self Voice, use the Bose Music app. You can access this option from the Settings menu.

## USE NOISE CANCELLATION ONLY

You can use noise cancellation only, without audio or interruptions from phone calls.

1. Do one of the following:
  - If you're wearing the earbuds, disconnect your mobile device (see page 39).
  - If the earbuds are in the charging case, turn the *Bluetooth* feature off on your mobile device and then remove the earbuds from the case.
2. Touch and hold an earbud to change the noise cancelling mode (see "Change noise cancelling mode").

**NOTE:** To reconnect your mobile device, select the earbuds from the *Bluetooth* list on your device.

## CHARGE THE EARBUDS

1. Align the charging contacts on the left earbud with the charging pins on the left side of the charging case.

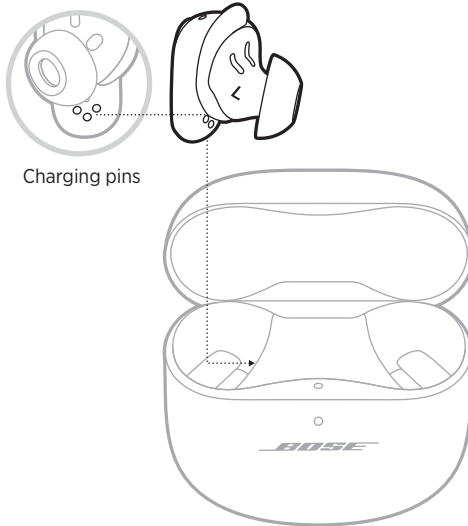

**NOTE:** Before charging, make sure the earbuds are at room temperature, between 46° F (8° C) and 102° F (39° C).

2. Place the earbud in the case until it magnetically snaps into place.

The earbuds status light blinks white and then glows according to the charging status (see page 36).

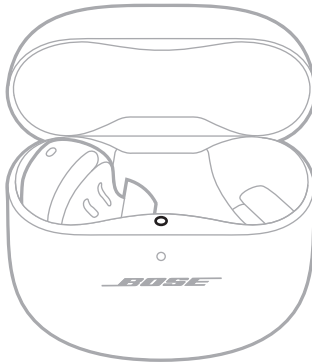

3. Repeat steps 1 - 2 for the right earbud.

**NOTE:** The earbuds charge if the case is open or closed.



## CHARGE THE CHARGING CASE

**CAUTION:** Use this product only with an agency-approved LPS power supply that meets local regulatory requirements (e.g., UL, CSA, VDE, CCC).

1. Connect the small end of the USB cable to the USB-C® port on the bottom of the charging case.

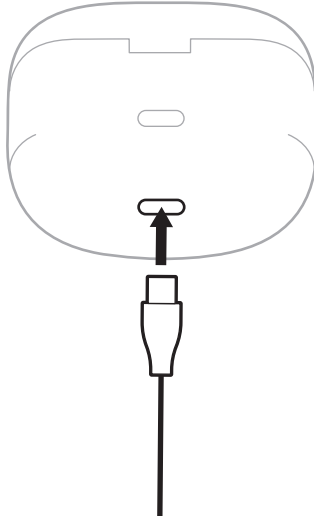

2. Connect the other end to a USB-A wall charger (not provided) or computer.  
The charging case status light glows solid amber (see page 37).

**NOTE:** Before charging, be sure the case is at room temperature, between 46° F (8° C) and 102° F (39° C).

## CHECK THE EARBUD BATTERY LEVEL

### While using the earbuds

- When you remove the earbuds from the charging case and insert them into your ears, a voice prompt announces the earbud battery level.
- Use the Bose Music app. The earbud battery level is displayed on the main screen.

**NOTE:** If one earbud has a lower battery level than the other, the voice prompt announces the lower battery level. If the battery is low, you hear “Battery low, please charge now.”

### While charging the earbuds

When you place the earbuds into the charging case, the earbuds status light blinks white and then glows according to the charging status (see page 36).

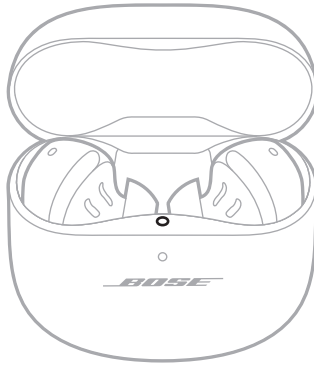

**NOTE:** If one earbud has a lower battery level than the other, the earbuds status light reflects the lower battery level.

## CHECK THE CHARGING CASE BATTERY LEVEL

Open the charging case.

The charging case status light glows according to the battery level (see page 37).

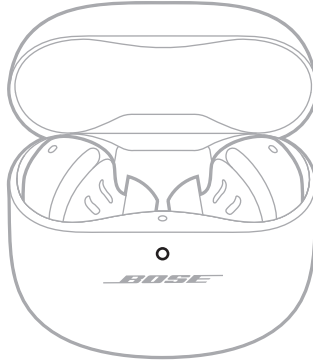

## CHARGING TIME

COMPONENT	CHARGING TIME
Earbuds	1 hour
Charging case	Up to 3 hours

### NOTES:

- When the earbud battery level is low, a 20-minute charge with the case closed powers the earbuds for up to 2 hours.
- A full charge powers the earbuds for up to 6 hours. Battery life varies depending on usage.
- When the case is fully charged, you can fully charge the earbuds up to 3 times.
- When the earbuds are inside of the case, the case charging time varies.

## EARBUDS STATUS LIGHT

The earbuds status light is located on the inside surface of the charging case.

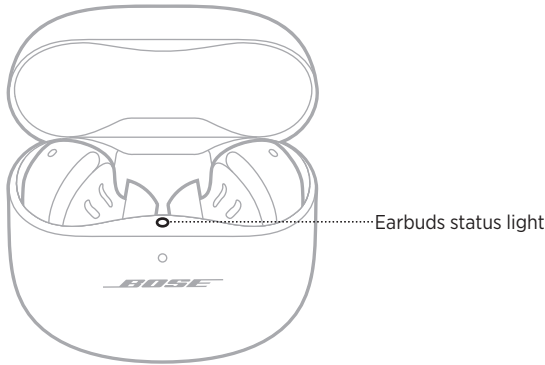

### **Bluetooth status**

Shows the *Bluetooth* connection status to mobile devices.

LIGHT ACTIVITY	SYSTEM STATE
Slowly blinks blue	Ready to connect
Solid blue (5 seconds)	Connected
Blinks white 2 times	Device list cleared

### **Battery, update, and error status**

Shows the earbud battery, update, and error status.

LIGHT ACTIVITY	SYSTEM STATE
Blinks white, then glows solid white (5 seconds)	Fully charged
Blinks white, then glows solid amber (5 seconds)	Charging
Blinks white 2 times, slowly blinks blue, and turns off	Reboot complete
Blinks white 3 times (repeated)	Updating software
Blinks amber and white	Error - contact Bose customer service

## CHARGING CASE STATUS LIGHT

The charging case status light is located on the front of the charging case.

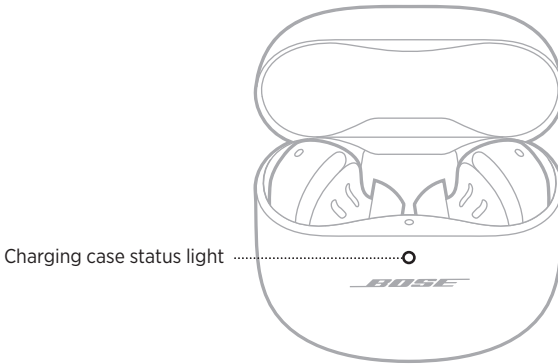

### Battery, update, and error status

Shows the charging case battery, update, and error status.

LIGHT ACTIVITY	SYSTEM STATE
<b>Solid white</b>	Fully charged (100%) and plugged in
<b>Solid white (5 seconds)</b>	Charged (34% - 99%)
<b>Solid amber (5 seconds)</b>	Low charge (10% - 33%)
<b>Blinks amber 2 times</b>	Need to charge (less than 10%)
<b>Solid amber</b>	Charging
<b>Blinks white 3 times (repeated)</b>	Updating software
<b>Blinks amber and white</b>	Error - contact Bose customer service

You can manage *Bluetooth* connections using the Bose Music app or the *Bluetooth* menu on your mobile device.

## CONNECT USING THE BOSE MUSIC APP

To connect the earbuds and manage *Bluetooth* settings using the Bose Music app, see page 14.

## CONNECT USING THE *BLUETOOTH* MENU ON YOUR MOBILE DEVICE

You can store up to six devices in the earbud device list. You can connect and play audio from only one device at a time.

**NOTE:** For the best experience, use the Bose Music app to set up and connect your mobile device (see page 14).

1. With the earbuds in the charging case and the case open, press and hold the button on the back of the case until the earbuds status light slowly blinks blue.

**NOTE:** Make sure both earbuds are in the case and the case is open.

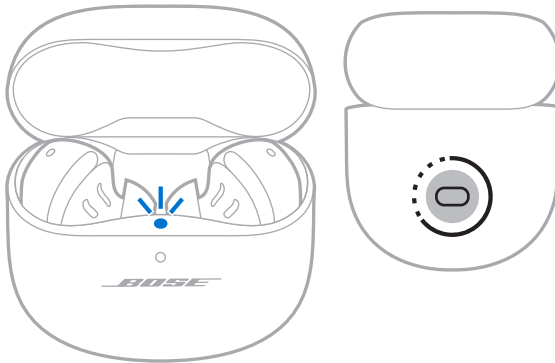

2. On your device, enable the *Bluetooth* feature.

**NOTE:** The *Bluetooth* feature is usually found in the Settings menu.

3. Select the earbuds from the device list.

**NOTE:** Look for the name you entered for your earbuds in the Bose Music app. If you didn't name your earbuds, the default name appears.



The earbuds name appears in the mobile device list. The earbuds status light glows solid blue (see page 36).

## DISCONNECT A MOBILE DEVICE

Place the earbuds in the charging case.

**TIP:** You can also use the Bose Music app or your *Bluetooth* settings to disconnect your device. Disabling the *Bluetooth* feature on your device disconnects the earbuds and all other devices.

## RECONNECT A MOBILE DEVICE

When the earbuds are removed from the case, they try to connect with the most recently-connected device.

To connect to a different previously-connected device, use the device's *Bluetooth* settings to connect to the earbuds.

### NOTES:

- The device must be within range (30 ft or 9 m) and powered on.
- Make sure the *Bluetooth* feature is enabled on your mobile device.

## CLEAR THE EARBUDS DEVICE LIST

1. With the earbuds in the charging case and the case open, press and hold the button on the back of the case for 15 seconds until the earbuds status light blinks white 2 times and then slowly blinks blue.

**NOTE:** Make sure both earbuds are in the case and the case is open.

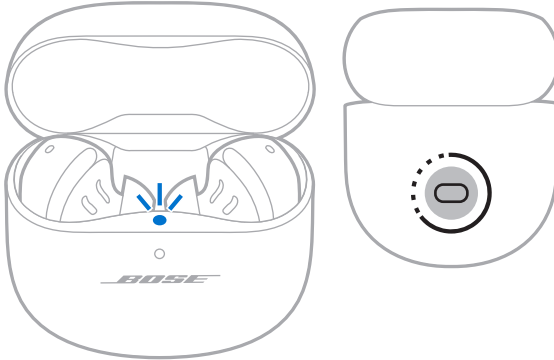

2. Delete the earbuds from the *Bluetooth* list on your device.

All devices are cleared, and the earbuds are ready to connect (see page 14).



## STORE THE EARBUDS

When you're not using the earbuds, store them in the charging case. Close the charging case to help preserve battery life and keep the charging case free of debris.

## CLEAN THE EARBUDS AND CHARGING CASE

COMPONENT	PROCEDURE
<b>Eartips and stability bands</b>	Remove the eartips and bands from the earbuds and wash them with a mild detergent and water. <b>NOTE:</b> Make sure you thoroughly rinse and dry the eartips and bands before re-attaching them to the earbuds.
<b>Earbud nozzles</b>	Wipe only with a dry, soft cotton swab or equivalent. <b>CAUTION:</b> Never insert any cleaning tool into the nozzle.
<b>Charging contacts (on earbuds)</b>	To prevent corrosion, wipe with a dry, soft cotton swab or equivalent.
<b>Charging case</b>	Wipe only with a dry, soft cotton swab or equivalent.

## REPLACEMENT PARTS AND ACCESSORIES

Replacement parts and accessories can be ordered through Bose customer service.

Visit: [support.Bose.com/QCEii](https://support.Bose.com/QCEii)

## LIMITED WARRANTY

The earbuds are covered by a limited warranty. Visit our website at [worldwide.Bose.com/Warranty](https://worldwide.Bose.com/Warranty) for details of the limited warranty.

To register your product, visit [worldwide.Bose.com/ProductRegistration](https://worldwide.Bose.com/ProductRegistration) for instructions. Failure to register will not affect your limited warranty rights.

## UPDATE THE EARBUDS

The earbuds begin updating automatically when connected to the Bose Music app and an update is available. Follow the app instructions.

## UPDATE THE CHARGING CASE

Update the charging case using the Bose updater website. On your computer, visit: [btu.Bose.com](https://btu.Bose.com) and follow the on-screen instructions.

## VIEW THE EARBUD DATE CODE

Remove the stability band from the earbud (see page 21).

The date code is located on the earbud in the wide area near the microphone.

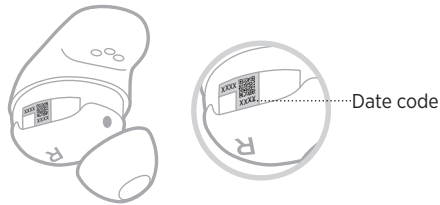

## VIEW THE CHARGING CASE SERIAL NUMBER

Remove the earbuds from the charging case.

The charging case serial number is located below the earbuds status light inside the earbud well.

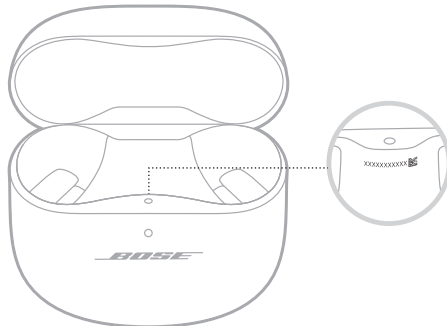

## TRY THESE SOLUTIONS FIRST

If you experience problems with the earbuds, try these solutions first:

- Charge the earbuds and the charging case (see page 32).
- Power on the earbuds (see page 23).
- Check the earbuds status light (see page 36) and charging case status light (see page 37).
- Make sure your mobile device supports *Bluetooth* connections (see page 38).
- Download the Bose Music app and run available software updates (see page 14).
- Move your mobile device closer to the earbuds (30 ft or 9 m) and away from any interference or obstructions.
- Increase the volume on the earbuds, your mobile device, and the music app.
- Connect another mobile device (see page 14).

## OTHER SOLUTIONS

If you could not resolve your issue, see the table below to identify symptoms and solutions to common problems. If you're unable to resolve your issue, contact Bose customer service.

Visit: [worldwide.bose.com/contact](https://worldwide.bose.com/contact)

SYMPTOM	SOLUTION
<b>Earbuds don't power on</b>	<p>Make sure the earbuds aren't in Standby mode. To wake the earbuds, insert the earbuds in your ears.</p> <p>Place both earbuds in the charging case until they magnetically snap into place. Close and re-open the case. The earbuds status light blinks white and then displays charging status (see page 36).</p> <p>If the earbuds have been exposed to high or low temperatures, let the earbuds return to room temperature.</p>

SYMPTOM	SOLUTION
<b>Earbuds don't connect with mobile device</b>	<p>On your device:</p> <ul style="list-style-type: none"> <li>• Turn the <i>Bluetooth</i> feature off and then on.</li> <li>• Delete the earbuds from the <i>Bluetooth</i> list on your device, including any duplicate listings labeled LE (Low Energy). Connect again (see page 14).</li> </ul> <p>Place both earbuds in the charging case until they magnetically snap into place. Close and re-open the case. The earbuds status light blinks white and then displays charging status (see page 36). Connect again (see page 14).</p> <p>Make sure both earbuds are in the charging case securely (see page 32).</p> <p>Clear the earbud device list (see page 40). Connect again (see page 14).</p> <p>Visit: <a href="https://support.Bose.com/QCEii">support.Bose.com/QCEii</a> to see how-to videos.</p> <p>Reboot the earbuds and charging case (see page 51).</p>
<b>Earbuds don't respond during app setup</b>	<p>Uninstall the Bose Music app on your mobile device. Reinstall the app (see page 14).</p> <p>Make sure you're using the Bose Music app for setup (see page 14).</p> <p>Make sure you have given the Bose Music app access to <i>Bluetooth</i> connections in your mobile device Settings menu.</p> <p>Make sure the <i>Bluetooth</i> feature is on in your mobile device Settings menu.</p>
<b>Bose Music app can't find earbuds</b>	<p>Uninstall the Bose Music app on your mobile device. Reinstall the app (see page 14).</p> <p>Make sure you have given the Bose Music app access to <i>Bluetooth</i> connections in your mobile device Settings menu.</p> <p>With the earbuds in the charging case and the case open, press and hold the button on the back of the case until the earbuds status light slowly blinks blue.</p> <p>Place both earbuds in the charging case until they magnetically snap into place. Close and re-open the case. The earbuds status light blinks white and then displays charging status (see page 36). Remove the earbuds.</p>
<b>Bose Music app doesn't work on mobile device</b>	<p>Make sure your mobile device is compatible with the Bose Music app and meets minimum system requirements. For more information, refer to the app store on your mobile device.</p> <p>Uninstall the Bose Music app on your mobile device. Reinstall the app (see page 14).</p>

SYMPTOM	SOLUTION
<b>Eartips aren't comfortable at ear canal</b>	<p>Make sure the eartip isn't resting too deep in your ear canal (see page 17).</p> <p>Try a larger eartip. If that doesn't help, try a smaller eartip (see page 20).</p> <p>Try a smaller stability band (see page 21).</p> <p>Check the earbud fit using a mirror (see page 17).</p> <p>Check the earbud fit using the Eartip Fit Test in the Bose Music app. You can access this option from the Settings menu.</p> <p>Contact Bose customer service or visit <a href="https://support.bose.com/QCEii">support.bose.com/QCEii</a> for additional size eartips and stability bands or to see how-to videos.</p>
<b>Stability band isn't comfortable at ear ridge</b>	<p>Try a smaller stability band (see page 21). If you're already using the smallest stability band, try a smaller eartip (see page 20).</p> <p>Check the earbud fit using a mirror (see page 17).</p> <p>Check the earbud fit using the Eartip Fit Test in the Bose Music app. You can access this option from the Settings menu.</p> <p>Contact Bose customer service or visit <a href="https://support.bose.com/QCEii">support.bose.com/QCEii</a> for additional size eartips and stability bands or to see how-to videos.</p>
<b>Earbuds aren't secure</b>	<p>Make sure the eartip is resting gently at the opening of your ear canal (see page 16).</p> <p>Try a larger stability band (see page 21).</p> <p>Try a larger eartip (see page 20).</p> <p>Contact Bose customer service or visit <a href="https://support.bose.com/QCEii">support.bose.com/QCEii</a> for additional size eartips and stability bands or to see how-to videos.</p>
<b>Eartips are falling off</b>	<p>Make sure the eartips are securely attached to the earbuds (see page 20).</p>
<b>Stability bands are falling off</b>	<p>Make sure the bands are securely attached to the earbuds (see page 20).</p> <p>Make sure the bands are positioned on the earbuds correctly (see page 21).</p>

SYMPTOM	SOLUTION
<b>Intermittent <i>Bluetooth</i> connection</b>	<p>Clear the earbud device list (see page 40). Connect again (see page 14).</p> <p>Move the mobile device closer to the earbuds.</p> <p>Reboot the earbuds and charging case (see page 51).</p>
<b>No sound</b>	<p>Make sure you're using the correct eartip and band sizes for each ear (see page 19).</p> <p>Check the earbud fit using a mirror (see page 17).</p> <p>Check the earbud fit using the Eartip Fit Test in the Bose Music app. You can access this option from the Settings menu.</p> <p>Visit: <a href="https://support.Bose.com/QCEii">support.Bose.com/QCEii</a> to see how-to videos.</p> <p>Make sure the volume is turned up (see page 25).</p> <p>Make sure that both eartips fit securely in your ear, and they aren't rotated too far back (see page 16).</p> <p>Make sure your head is upright when inserting the earbuds.</p> <p>Press play on your mobile device to make sure audio is playing.</p> <p>Play audio from a different application or music service.</p> <p>Play audio from content stored directly on your device.</p> <p>Restart your mobile device.</p> <p>Disable In-Ear Detection features using the Bose Music app (see page 29).</p>
<b>No sound from one earbud</b>	<p>Make sure you're using the correct eartip and band sizes for each ear (see page 19).</p> <p>Check the earbud fit using a mirror (see page 17).</p> <p>Check the earbud fit using the Eartip Fit Test in the Bose Music app. You can access this option from the Settings menu.</p> <p>Visit: <a href="https://support.Bose.com/QCEii">support.Bose.com/QCEii</a> to see how-to videos.</p> <p>Make sure the software in the Bose Music app is up to date (see page 42).</p> <p>Make sure that both eartips fit securely in your ear, and they aren't rotated too far back (see page 16).</p> <p>Make sure your head is upright when inserting the earbuds.</p> <p>Place both earbuds in the charging case until they magnetically snap into place. Close and re-open the case. The earbuds status light blinks white and then displays charging status (see page 36). Remove the earbuds.</p>

SYMPTOM	SOLUTION
<p><b>Audio and video are out of sync</b></p>	<p>Close and re-open the application or music service.</p> <p>Play audio from a different application or music service.</p> <p>Place both earbuds in the charging case until they magnetically snap into place. Close and re-open the case. The earbuds status light blinks white and then displays charging status (see page 36). Remove the earbuds.</p>
<p><b>Poor sound quality</b></p>	<p>Check the earbud fit using a mirror (see page 17).</p> <p>Check the earbud fit using the Eartip Fit Test in the Bose Music app. You can access this option from the Settings menu.</p> <p>Make sure you're using the correct eartip and band sizes for each ear (see page 19).</p> <p>Visit: <a href="https://support.bose.com/QCEii">support.bose.com/QCEii</a> to see how-to videos.</p> <p>Make sure you're using the Bose Music app for setup (see page 14).</p> <p>Try a different audio track.</p> <p>Play audio from a different application or music service.</p> <p>Clear any debris or wax buildup from the eartips and earbud nozzles.</p> <p>Turn off any audio enhancement features on the device or music app.</p> <p>Make sure your earbuds are connected over the correct <i>Bluetooth</i> profile: Stereo A2DP. Check your device's <i>Bluetooth</i>/audio settings menu to make sure the correct profile is selected.</p> <p>On your device:</p> <ul style="list-style-type: none"> <li>• Turn the <i>Bluetooth</i> feature off and then on.</li> <li>• Delete the earbuds from the <i>Bluetooth</i> list on your device. Connect again (see page 14).</li> </ul> <p>If you're sharing the earbuds, place them in the charging case to clear the audio personalization between each user.</p>
<p><b>Microphone doesn't pick up sound</b></p>	<p>Make sure the stability bands are positioned properly so the microphone hole on the band is aligned with the microphone on the earbud (see page 21).</p> <p>Try another phone call.</p> <p>Try another compatible device.</p> <p>On your device:</p> <ul style="list-style-type: none"> <li>• Turn the <i>Bluetooth</i> feature off and then on.</li> <li>• Delete the earbuds from the <i>Bluetooth</i> list on your device, including any duplicate listings labeled LE (Low Energy). Connect again (see page 14).</li> </ul>

SYMPTOM	SOLUTION
<p><b>Can't adjust the noise cancelling mode</b></p>	<p>Place both earbuds in the charging case until they magnetically snap into place. Close and re-open the case. The earbuds status light blinks white and then displays charging status (see page 36). Remove the earbuds.</p> <p>If you customized your Shortcut to be on a specific earbud, make sure you touch and hold the correct earbud.</p> <p>See “Earbuds don't respond to touch control” on page 49.</p> <p>Use the Bose Music app to adjust the noise cancelling mode. You can access this option from the main screen (see page 14).</p>
<p><b>Poor noise cancellation</b></p>	<p>Check if ActiveSense™ is enabled (see page 30).</p> <p>Check the earbud fit using a mirror (see page 17).</p> <p>Check the earbud fit using the Eartip Fit Test in the Bose Music app. You can access this option from the Settings menu.</p> <p>Check the noise cancelling mode (see page 30).</p> <p>Remove the earbuds from your ears and reinsert in your ears.</p> <p>If you're on a phone call or using voice control on your mobile device, lower or turn off Self Voice using the Bose Music app (see page 31).</p> <p>If you're sharing the earbuds, place them in the charging case to clear the audio personalization between each user.</p>
<p><b>Difficulty hearing caller while on a phone call</b></p>	<p>Increase the volume using your mobile device.</p> <p>Try a different noise cancelling mode (see page 30).</p>
<p><b>Difficulty hearing own voice while on a phone call</b></p>	<p>Use the Bose Music app to adjust Self Voice. You can access this option from the Settings menu.</p>
<p><b>Earbuds don't respond</b></p>	<p>Place both earbuds in the charging case until they magnetically snap into place. Close and re-open the case. The earbuds status light blinks white and then displays charging status (see page 36). Remove the earbuds.</p> <p>Reboot the earbuds and charging case (see page 51).</p>



SYMPTOM	SOLUTION
<p><b>Earbuds don't respond to touch control</b></p>	<p>Make sure you're touching the correct touch control surface (see page 25).</p> <p>Make sure your finger is making good contact with the touch control surface (see page 25).</p> <p>For multi-tap functions, vary the tap pressure.</p> <p>Make sure your fingers are dry.</p> <p>If your hair is wet, make sure it isn't interfering with the touch surface.</p> <p>If wearing gloves, remove them before touching the touch control surface.</p> <p>Disable In-Ear Detection features using the Bose Music app (see page 29).</p> <p>If the earbuds have been exposed to high or low temperatures, let the earbuds return to room temperature.</p> <p>Reboot the earbuds and charging case (see page 51).</p>
<p><b>Can't adjust volume</b></p>	<p>Make sure volume control is enabled using the Bose Music app (see page 25).</p> <p>Make sure you're swiping the touch control surface in the correct direction (see page 25).</p> <p>See "Earbuds don't respond to touch control."</p>
<p><b>Can't access Shortcut</b></p>	<p>Make sure you have set a Shortcut using the Bose Music app (see page 28).</p> <p>If you customized the Shortcut to a specific earbud, make sure you touch and hold the correct earbud.</p>
<p><b>Earbuds don't charge</b></p>	<p>Make sure the earbuds are properly placed in the charging case. To help preserve the battery life, the case should be closed while the earbuds are charging (see page 32).</p> <p>Make sure there is no dirt or debris covering the charging contacts on the earbuds or the charging pins in the case.</p> <p>Make sure the USB cable is correctly aligned with the port on the charging case.</p> <p>Secure both ends of the USB cable.</p> <p>Try another USB cable.</p> <p>Try another wall charger.</p> <p>If the earbuds or charging case have been exposed to high or low temperatures, let the earbuds or case return to room temperature. Charge again (see page 32).</p>

SYMPTOM	SOLUTION
<b>Charging case doesn't charge</b>	<p>Make sure the USB cable is correctly aligned with the port on the charging case.</p> <p>If the charging case battery is fully depleted, make sure the USB cable is attached long enough for the case to gain an initial charge. If you remove the cable and the charging case status light goes out, reattach the USB cable.</p> <p>Secure both ends of the USB cable.</p> <p>Try another USB cable.</p> <p>Make sure the charging case is closed. To help preserve the battery life, the case should be closed while it's charging.</p> <p>Try another wall charger.</p> <p>If the charging case has been exposed to high or low temperatures, let the case return to room temperature. Charge again (see page 33).</p>
<b>Voice prompt language isn't correct</b>	<p>Change the voice prompt language using the Bose Music app (see page 14). You can access this option from the Settings menu.</p>
<b>Not receiving call notifications</b>	<p>Make sure voice prompts are enabled using the Bose Music app (see page 14). You can access this option from the Settings menu.</p> <p>Make sure you have given the earbuds access to your contacts in your mobile device <i>Bluetooth</i> menu.</p>
<b>Earbuds making chirping sound</b>	<p>Make sure the earbud nozzles aren't blocked (see page 20).</p>

## REBOOT THE EARBUDS AND CHARGING CASE

If the earbuds or charging case are unresponsive, you can reboot them.

**NOTE:** Rebooting the earbuds clears the earbud device list. It doesn't clear other settings.

With the earbuds in the charging case and the case open, press and hold the button on the back of the case for 25 seconds until the earbuds status light blinks white 2 times, slowly blinks blue, and then turns off.

**NOTE:** Make sure both earbuds are in the case and the case is open.

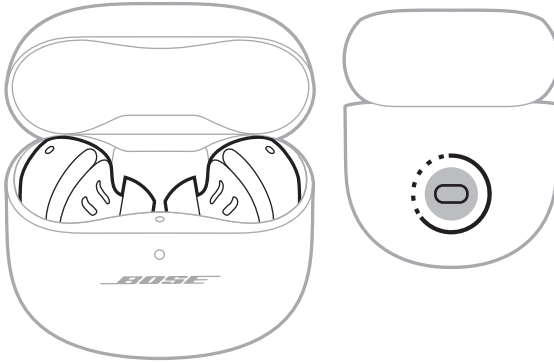

When the reboot is complete, the earbuds status light glows according to the charging status (see page 36), and the charging case status light glows according to the battery level (see page 37).

## Læs og opbevar alle sikkerheds- og brugsinstruktioner.

**CE** Bose Corporation erklærer hermed, at dette produkt stemmer overens med de væsentlige krav og andre relevante bestemmelser i direktiv 2014/53/EU og alle andre krav i EU-direktiver. Den fulde overensstemmelseserklæring kan findes på: [www.Bose.com/compliance](http://www.Bose.com/compliance)

**UK CA** Dette produkt efterlever alle relevante regler for elektromagnetisk kompatibilitet pr. 2016 og alle andre relevante UK-regler. Den fulde overensstemmelseserklæring kan findes på: [www.Bose.com/compliance](http://www.Bose.com/compliance)

Bose Corporation erklærer hermed, at dette produkt stemmer overens med de væsentlige krav i henhold til reglerne for radioudstyr pr. 2017 og alle andre relevante UK-regler. Den fulde overensstemmelseserklæring kan findes på: [www.Bose.com/compliance](http://www.Bose.com/compliance)

## Vigtige sikkerhedsinstruktioner

Rengør kun med en tør klud.

Brug kun tilslutningsudstyr/tilbehør, der er angivet af producenten.

Overlad al service til kvalificeret servicepersonale. Et serviceeftersyn er påkrævet, når apparatet på nogen måde er beskadiget, hvis f.eks. netledningen eller stikket er beskadiget, der er blevet spildt væske, eller der er kommet genstande ind i apparatet, hvis apparatet er blevet udsat for regn eller fugt, ikke virker normalt eller er blevet tabt.



### ADVARSLER/FORSIGTIGHEDSFORHOLDSREGLER

- Hold dine in-ear hovedtelefoner væk fra små børn og kæledyr, så de ikke sluger dem ved et uheld. In-ear hovedtelefonerne indeholder et litium-ion batteri, der kan være farligt at sluge. Søg øjeblikkeligt læge, hvis hovedtelefonerne sluges. Når dine in-ear hovedtelefoner ikke er i brug, skal de opbevares i opladningsetuiet med opladningslåget lukket og opbevares utilgængeligt for børn og kæledyr.
- Lad IKKE små børn bruge in-ear hovedtelefonerne.
- Brug IKKE in-ear hovedtelefonerne ved høj lydstyrke igennem længere tid.
  - Brug dine in-ear hovedtelefoner med en behagelig, moderat lydstyrke for at undgå høreskader.
  - Skru ned for lydstyrken på din enhed, før du placerer in-ear hovedtelefonerne i/på dine ører, skru derefter gradvist op, indtil du når et behageligt lydniveau.
- Vær forsigtig, og følg gældende love vedrørende brug af mobiltelefon og hovedtelefon, hvis du bruger in-ear hovedtelefoner til telefonopkald, mens du kører. I nogle jurisdiktioner gælder der særlige begrænsninger som f.eks. konfigurationer med ét ørestykke for brugen af sådanne produkter under kørslen. Brug IKKE in-ear hovedtelefonerne til andre formål under kørsel.
- Brug IKKE in-ear hovedtelefonerne med støjreduktionstilstanden, da den manglende evne til at høre omgivende lyde kan udgøre en fare for dig selv eller andre, f.eks. når du kører på cykel eller bevæger dig i nærheden af trafik, en byggeplads eller jernbanen osv., og følg gældende lovgivning vedrørende brug af hovedtelefoner.
  - Sluk in-ear hovedtelefonerne, eller brug in-ear hovedtelefonerne med støjreduktion slukket, og tilpas lydstyrken for at sikre, at du kan høre omgivende lyde, herunder alarmer og advarselssignaler.
  - Vær opmærksom på, at lyde, som du stoler på som påmindelser eller advarsler, kan variere i karakter, når du bruger in-ear hovedtelefonerne, selv ved brug af Opmærksom tilstand.
- Dit produkt kan ind imellem producere en kort kvitrelyd, når støjreduktionsfunktionen anvendes. Hvis du hører usædvanligt høj støj, bør du imidlertid slukke in-ear hovedtelefonerne og kontakte Boses kundeservice.
- Nedsæk eller udsæt IKKE in-ear hovedtelefonerne for vand igennem en længere periode, og brug ikke hovedtelefonerne, når du deltager i vandsport, f.eks. svømning, vandski, surfing osv.
- Fjern in-ear hovedtelefonerne med det samme, hvis du føler varme, eller hvis lyden forsvinder.



Indeholder små dele, som kan udgøre en kvælningfare. Egner sig ikke til børn under 3 år.



Dette produkt indeholder magnetisk materiale. Kontakt din læge for at finde ud af, om dette kan påvirke din implanterbare medicinske enheds funktion.

- For at reducere risikoen for brand eller elektrisk stød, må du IKKE udsætte dette produkt for regn, dryp, sprøjt eller fugt, og du må ikke placere væskefyldte genstande som f.eks. vaser på eller i nærheden af produktet.
- Foretag IKKE nogen uautoriserede ændringer af produktet.
- Hold altid produktet væk fra ild og andre varmekilder. Placer IKKE nogen form for åben ild (f.eks. stearinlys) på eller tæt ved produktet.
- Brug IKKE hovedtelefonerne uden de medfølgende ørespidses sat på.
- Brug kun dette produkt med en godkendt LPS-strømforsyning, der overholder de lokale love og regler (f.eks. UL, CSA, VDE, CCC).
- Det batteri, der følger med dette produkt, kan udgøre en brandrisiko eller en risiko for kemisk forbrænding, hvis de ikke behandles korrekt.
- Hvis batterierne lækker, må væsken ikke komme i kontakt med huden eller øjnene. Hvis der finder kontakt sted, skal der søges læge.
- Udsæt ikke produkter, der indeholder batterier, for voldsom varme (f.eks. ved opbevaring i direkte sollys, brand eller lignende).
- Tør sved af hovedtelefonerne og opladningsetuiet før opladning.
- IPX4 er ikke en permanent tilstand, og vandtæthed kan blive reduceret på grund af normalt slid.
- For at undgå farlig stråling fra den interne laserkomponent må produktet kun bruges som anført i instruktionerne. In-ear hovedtelefonerne må ikke justeres eller repareres af andre end kvalificeret servicepersonale.
- Placer eller installer ikke i nærheden af varmekilder som f.eks. ildsteder, radiatorer, varmeovne, komfurer eller andre apparater (herunder forstærkere), der producerer varme.
- Overholder 21 CFR 1040.10 og 1040.11 med undtagelse af overensstemmelse med IEC 60825-1 Ed. 3 som beskrevet i Laser Notice 56, dateret 8. maj 2019.



Disse in-ear hovedtelefoner er klassificeret som et KLASSE 1 LASERPRODUKT i henhold til EN/IEC 60825-1:2014.

**BEMÆRK:** Dette udstyr er testet og det er blevet konstateret, at det overholder grænseværdierne for en digital enhed i Klasse B i henhold til afsnit 15 i FCC-reglerne. Disse grænser er udviklet til at yde rimelig beskyttelse mod skadelig interferens i en privat installation. Dette udstyr genererer, bruger og kan udstråle radiofrekvensenergi, og kan – hvis det ikke installeres og bruges i overensstemmelse med instruktionerne – forårsage skadelig interferens i forbindelse med radiokommunikation. Dette garanterer dog ikke, at der ikke kan forekomme interferens i en bestemt installation. Hvis dette udstyr forårsager skadelig interferens i forbindelse med radio- og tv-modtagelsen, hvilket kan kontrolleres ved at slukke og tænde for udstyret, opfordres brugere til at forsøge at eliminere interferensen ved hjælp af en eller flere af følgende fremgangsmåder:

- Ret det modtagende produkt eller antennen i en anden retning, eller flyt dem.
- Skab større afstand mellem udstyret og modtageren.
- Tilslut udstyret til en stikkontakt på et andet kredsløb end det, som modtageren er tilsluttet.
- Kontakt forhandleren eller en radio/tv-tekniker for at få hjælp.

Ændringer eller modifikationer, der ikke udtrykkeligt er godkendt af Bose Corporation, kan ophæve brugerens ret til at betjene dette udstyr.

Denne enhed overholder del 15 i FCC-reglerne og ISED Canadas licensfritagede RSS-standard(er). Driften er underlagt følgende to betingelser: (1) Denne enhed må ikke forårsage skadelig interferens, og (2) denne enhed skal acceptere enhver modtaget interferens, herunder interferens, der kan forårsage uønsket drift.

Denne enhed overholder FCC's og ISED Canadas strålingseksponeringsgrænser for befolkningen i almindelighed. Denne sender må ikke placeres eller anvendes sammen med nogen andre antenner eller sendere.

FCC ID: A94911L / FCC ID: A94911R

KCC: R-R-Bos-911L / KCC: R-R-Bos-911R

IC: 3232A-911L / IC: 3232A-911R

Etuimodel: 435911

Model for højre in-ear hovedtelefon: 911R

Model for venstre in-ear hovedtelefon: 911L

In-ear hovedtelefonerne i dette system er certificeret i henhold til bestemmelserne i radiolovgivning.



020-220121 (L)  
020-220120 (R)

### CAN ICES-3(B)/NMB-3(B)

#### Europa:

Frekvensbåndets driftsområde er 2400 til 2483,5 MHz.

Maksimal sendeeffekt mindre end 20 dBm EIRP.

### SAR-oplysninger

In-ear hovedtelefon	Målt 1-g SAR W/kg	Målt 10-g SAR W/kg
Venstre	0,303	0,126
Højre	0,24	0,101



Dette symbol betyder, at produktet ikke må smides ud som husholdningsaffald og bør indleveres til en passende indsamlingsordning med henblik på genanvendelse. Korrekt bortskaffelse og genanvendelse bidrager til at beskytte naturressourcer, menneskets sundhed og miljøet. Hvis du ønsker flere oplysninger om bortskaffelse og genanvendelse af dette produkt, kan du kontakte din kommune, dit renovationselskab eller den butik, hvor du har købt dette produkt.

## Tekniske regler for laveffektradiofrekvensenheder

Ingen virksomhed, organisation eller bruger må uden tilladelse fra NCC ændre frekvensen, øge transmissionseffekten eller ændre de oprindelige egenskaber eller ydelsen for godkendte laveffektradiofrekvensenheder.

Laveffektradiofrekvensenhederne må ikke påvirke flysikkerheden eller forstyrre lovlig kommunikation; hvis dette konstateres, skal brugeren øjeblikkeligt ophøre med at bruge enheden, indtil der opnås en tilstand uden forstyrrelser. Den omtalte lovlige kommunikation vil sige radiokommunikation, der anvendes i overensstemmelse med Telecommunications Management Act. Laveffektradiofrekvensenhederne skal kunne modtage forstyrrelser fra lovlig kommunikation eller enheder, der udsender ISM-radiobølger.

**UNDLAD** forsøg på at fjerne det genopladelige litium-ion batteri fra dette produkt. Kontakt din lokale Bose-forhandler eller en anden kvalificeret tekniker vedrørende fjernelse.



**Bortskaf brugte batterier i henhold til lokale bestemmelser.** Batterier må ikke brændes.

廢電池請回收



## Tablet med begrænsninger for farlige stoffer (Kina)

Navne på og indhold af giftige eller farlige stoffer eller elementer						
Delens navn	Giftige eller farlige stoffer og elementer					
	Bly (Pb)	Kviksølv (Hg)	Cadmium (Cd)	Hexavalent (CR(VI))	Polybromeret biphenyl (PBB)	Polybromeret diphenylether (PBDE)
PCB'er	X	0	0	0	0	0
Metaldele	X	0	0	0	0	0
Plastikdele	0	0	0	0	0	0
Højtalere	X	0	0	0	0	0
Kabler	X	0	0	0	0	0
Denne tabel er oprettet i henhold til bestemmelserne i SJ/T 11364.						
O: Angiver, at dette giftige eller farlige stof indeholdt i alle de homogene materialer til denne del er under grænsekravet i GB/T 26572.						
X: Angiver, at dette giftige eller skadelige stof, som findes i mindst ét af de homogene materialer, der anvendes til denne del, er over grænsekravet i GB/T 26572.						

## Tablet med begrænsninger for farlige stoffer (Taiwan)

Navn på udstyr: Opladningsetui, typebetegnelse: 435911						
Enhed	Begrænsede stoffer og deres kemiske symboler					
	Bly (Pb)	Kviksølv (Hg)	Cadmium (Cd)	Hexavalent krom (Cr+6)	Polybromerede biphenyl (PBB)	Polybromeret diphenylether (PBDE)
PCB'er	-	o	o	o	o	o
Metaldele	-	o	o	o	o	o
Plastikdele	o	o	o	o	o	o
Højtalere	-	o	o	o	o	o
Kabler	-	o	o	o	o	o
<b>Bemærkning 1:</b> "o" angiver, at indholdet af det begrænsede stofs procentindhold ikke overstiger procentdelen af referenceværdien for tilstedeværelsen.						
<b>Bemærkning 2:</b> "-" angiver, at den begrænsede stof svarer til undtagelsen.						

**Fremstillingsdato:** Det ottende ciffer i serienummeret angiver fremstillingsåret: "2" er 2012 eller 2022.

**Fremstillingssted:** Det syvende ciffer i serienummeret angiver fremstillingsstedet.

**Importør i Kina:** Bose Electronics (Shanghai) Company Limited, Level 6, Tower D, No. 2337 Gudai Rd. Minhang District, Shanghai 201100

**Importør i EU:** Bose Products B.V., Gorslaan 60, 1441 RG Purmerend, Holland

**Importør i Mexico:** Bose de México S. de R.L. de C.V., Avenida Prado Sur #150, Piso 2, Interior 222 y 223, Colonia Lomas de Chapultepec V Sección, Miguel Hidalgo, Ciudad de México, C.P. 11000 Telefonnummer: +5255 (5202) 3545

**Importør i Taiwan:** Bose Limited Taiwan Branch (H.K.), 9F., No. 10, Sec. 3, Minsheng E. Road, Zhongshan Dist. Taipei City 10480, Taiwan Telefonnummer: +886-2-2514 7676

**Importør i UK:** Bose Limited, Bose House, Quayside Chatham Maritime, Chatham, Kent, ME4 4QZ, Storbritannien

**Inputklassifikation:** 5 V --- 1,2 A

**Udgangsspænding:** 5 V DC

**Udgangsstrømstyrke:** 0,6 A x 2

**Udgangskapacitet:** 680 mAh

**IPXX-klassifikation:** IPX4 (for in-ear hovedtelefonerne)

CMIIT-id'et findes på æsken.

### Bedes udfyldt og opbevaret, så du har det til rådighed

In-ear hovedtelefonens datokode er placeret på ørepuden under båndet. Opladningsetiets serienummer er placeret på opladningsetuiet mellem ørepuderne. Modelnumrene findes under opladningsetiets låg.

Serienummer: \_\_\_\_\_

Modelnummer: 435911

Opbevar kvitteringen sammen med brugervejledningen. Dette er et godt tidspunkt til at registrere dit Bose-produkt. Du kan nemt gøre det ved at gå til [worldwide.Bose.com/ProductRegistration](http://worldwide.Bose.com/ProductRegistration)

### Sikkerhedsoplysninger



Dette produkt er i stand til at modtage automatiske sikkerhedsopdateringer fra Bose. For at kunne modtage automatiske sikkerhedsopdateringer skal du gennemføre produktopsætningsprocessen i Bose Music-appen og tilslutte produktet til internettet. **Hvis du ikke gennemfører opsætningsprocessen, har du ansvaret for at installere sikkerhedsopdateringer, som Bose stiller til rådighed.**

Apple, Apple-logoet, iPad, iPhone og iPod er varemærker, der tilhører Apple Inc., og er registreret i USA og andre lande. Varemærket "iPhone" bruges i Japan med en licens fra Aiphone K.K. App Store er et servicemærke, der tilhører Apple Inc.

Anvendelse af mærket Made for Apple betyder, at et tilbehør er designet til at tilsluttes specifikt til de(de) Apple-produkt(er), som identificeres i mærket, og at det er certificeret af udvikleren til at leve op til Apples ydelsesstandarder. Apple er ikke ansvarlig for denne enheds virkemåde eller for dens overensstemmelse med sikkerhedsstandarder og regler.

*Bluetooth*-ordmærket og -logoerne er registrerede varemærker, der ejes af Bluetooth SIG, Inc., og enhver brug af sådanne mærker fra Bose Corporations side finder sted under licens.

Google og Google Play er varemærker, der tilhører Google LLC.

USB Type-C® og USB-C® er registrerede varemærker, der tilhører USB Implementers Forum.

Bose, Bose Music, Bose Music-logoet, ActiveSense og QuietComfort er varemærker tilhørende Bose Corporation.

Bose Corporations hovedkvarter: 1-877-230-5639

©2022 Bose Corporation. Gengivelse, ændring, distribution eller anden brug af dette dokument eller dele heraf er forbudt uden forudgående skriftlig tilladelse.



The following license disclosures apply to certain third-party software packages used as components in the product.

Package: FreeRTOS

Copyright © Amazon Web Services, Inc. or its affiliates. All rights reserved. The FreeRTOS package is subject to the license terms reprinted below:

**MIT License**

Permission is hereby granted, free of charge, to any person obtaining a copy of this software and associated documentation files (the “Software”), to deal in the Software without restriction, including without limitation the rights to use, copy, modify, merge, publish, distribute, sublicense, and/or sell copies of the Software, and to permit persons to whom the Software is furnished to do so, subject to the following conditions:

The above copyright notice and this permission notice shall be included in all copies or substantial portions of the Software.

THE SOFTWARE IS PROVIDED “AS IS”, WITHOUT WARRANTY OF ANY KIND, EXPRESS OR IMPLIED, INCLUDING BUT NOT LIMITED TO THE WARRANTIES OF MERCHANTABILITY, FITNESS FOR A PARTICULAR PURPOSE AND NONINFRINGEMENT. IN NO EVENT SHALL THE AUTHORS OR COPYRIGHT HOLDERS BE LIABLE FOR ANY CLAIM, DAMAGES OR OTHER LIABILITY, WHETHER IN AN ACTION OF CONTRACT, TORT OR OTHERWISE, ARISING FROM, OUT OF OR IN CONNECTION WITH THE SOFTWARE OR THE USE OR OTHER DEALINGS IN THE SOFTWARE.

Package: Nanopb

Copyright © 2011 Petteri Aimonen <jpa at nanopb.mail.kapsi.fi>. The Nanopb package is subject to the license terms reprinted below:

**Zlib license**

© 2011 Petteri Aimonen <jpa at nanopb.mail.kapsi.fi>

This software is provided ‘as-is’, without any express or implied warranty. In no event will the authors be held liable for any damages arising from the use of this software.

Permission is granted to anyone to use this software for any purpose, including commercial applications, and to alter it and redistribute it freely, subject to the following restrictions:

1. The origin of this software must not be misrepresented; you must not claim that you wrote the original software. If you use this software in a product, an acknowledgment in the product documentation would be appreciated but is not required.
2. Altered source versions must be plainly marked as such, and must not be misrepresented as being the original software.
3. This notice may not be removed or altered from any source distribution.

Package: Mbed TLS 2.16.1

© ARM Limited. All rights reserved. The Mbed TLS package is subject to the license terms reprinted below:

**Apache License**

Version 2.0, January 2004

<http://www.apache.org/licenses/>

**TERMS AND CONDITIONS FOR USE, REPRODUCTION, AND DISTRIBUTION**

1. Definitions.

“License” shall mean the terms and conditions for use, reproduction, and distribution as defined by Sections 1 through 9 of this document.

“Licensor” shall mean the copyright owner or entity authorized by the copyright owner that is granting the License.

“Legal Entity” shall mean the union of the acting entity and all other entities that control, are controlled by, or are under common control with that entity. For the purposes of this definition, “control” means (i) the power, direct or indirect, to cause the direction or management of such entity, whether by contract or otherwise, or (ii) ownership of fifty percent (50%) or more of the outstanding shares, or (iii) beneficial ownership of such entity.

“You” (or “Your”) shall mean an individual or Legal Entity exercising permissions granted by this License.

“Source” form shall mean the preferred form for making modifications, including but not limited to software source code, documentation source, and configuration files.

“Object” form shall mean any form resulting from mechanical transformation or translation of a Source form, including but not limited to compiled object code, generated documentation, and conversions to other media types.

“Work” shall mean the work of authorship, whether in Source or Object form, made available under the License, as indicated by a copyright notice that is included in or attached to the work (an example is provided in the Appendix below).

“Derivative Works” shall mean any work, whether in Source or Object form, that is based on (or derived from) the Work and for which the editorial revisions, annotations, elaborations, or other modifications represent, as a whole, an original work of authorship. For the purposes of this License, Derivative Works shall not include works that remain separable from, or merely link (or bind by name) to the interfaces of, the Work and Derivative Works thereof.

“Contribution” shall mean any work of authorship, including the original version of the Work and any modifications or additions to that Work or Derivative Works thereof, that is intentionally submitted to Licensor for inclusion in the Work by the copyright owner or by an individual or Legal Entity authorized to submit on behalf of the copyright owner. For the purposes of this definition, “submitted” means any form of electronic, verbal, or written communication sent to the Licensor or its representatives, including but not limited to communication on electronic mailing lists, source code control systems, and issue tracking systems that are managed by, or on behalf of, the Licensor for the purpose of discussing and improving the Work, but excluding communication that is conspicuously marked or otherwise designated in writing by the copyright owner as “Not a Contribution.”

“Contributor” shall mean Licensor and any individual or Legal Entity on behalf of whom a Contribution has been received by Licensor and subsequently incorporated within the Work.

2. Grant of Copyright License. Subject to the terms and conditions of this License, each Contributor hereby grants to You a perpetual, worldwide, non-exclusive, no-charge, royalty-free, irrevocable copyright license to reproduce, prepare Derivative Works of, publicly display, publicly perform, sublicense, and distribute the Work and such Derivative Works in Source or Object form.
3. Grant of Patent License. Subject to the terms and conditions of this License, each Contributor hereby grants to You a perpetual, worldwide, non-exclusive, no-charge, royalty-free, irrevocable (except as stated in this section) patent license to make, have made, use, offer to sell, sell, import, and otherwise transfer the Work, where such license applies only to those patent claims licensable by such Contributor that are necessarily infringed by their Contribution(s) alone or by combination of their Contribution(s) with the Work to which such Contribution(s) was submitted. If You institute patent litigation against any entity (including a cross-claim or counterclaim in a lawsuit) alleging that the Work or a Contribution incorporated within the Work constitutes direct or contributory patent infringement, then any patent licenses granted to You under this License for that Work shall terminate as of the date such litigation is filed.
4. Redistribution. You may reproduce and distribute copies of the Work or Derivative Works thereof in any medium, with or without modifications, and in Source or Object form, provided that You meet the following conditions:
  - a. You must give any other recipients of the Work or Derivative Works a copy of this License; and
  - b. You must cause any modified files to carry prominent notices stating that You changed the files; and
  - c. You must retain, in the Source form of any Derivative Works that You distribute, all copyright, patent, trademark, and attribution notices from the Source form of the Work, excluding those notices that do not pertain to any part of the Derivative Works; and
  - d. If the Work includes a “NOTICE” text file as part of its distribution, then any Derivative Works that You distribute must include a readable copy of the attribution notices contained within such NOTICE file, excluding those notices that do not pertain to any part of the Derivative Works, in at least one of the following places: within a NOTICE text file distributed as part of the Derivative Works; within the Source form or documentation, if provided along with the Derivative Works; or, within a display generated by the Derivative Works, if and wherever such third-party notices normally appear. The contents of the NOTICE file are for informational purposes only and do not modify the License. You may add Your own attribution notices within Derivative Works that You distribute, alongside or as an addendum to the NOTICE text from the Work, provided that such additional attribution notices cannot be construed as modifying the License. You may add Your own copyright statement to Your modifications and may provide additional or different

license terms and conditions for use, reproduction, or distribution of Your modifications, or for any such Derivative Works as a whole, provided Your use, reproduction, and distribution of the Work otherwise complies with the conditions stated in this License.

5. Submission of Contributions. Unless You explicitly state otherwise, any Contribution intentionally submitted for inclusion in the Work by You to the Licensor shall be under the terms and conditions of this License, without any additional terms or conditions. Notwithstanding the above, nothing herein shall supersede or modify the terms of any separate license agreement you may have executed with Licensor regarding such Contributions.
6. Trademarks. This License does not grant permission to use the trade names, trademarks, service marks, or product names of the Licensor, except as required for reasonable and customary use in describing the origin of the Work and reproducing the content of the NOTICE file.
7. Disclaimer of Warranty. Unless required by applicable law or agreed to in writing, Licensor provides the Work (and each Contributor provides its Contributions) on an "AS IS" BASIS, WITHOUT WARRANTIES OR CONDITIONS OF ANY KIND, either express or implied, including, without limitation, any warranties or conditions of TITLE, NON-INFRINGEMENT, MERCHANTABILITY, or FITNESS FOR A PARTICULAR PURPOSE. You are solely responsible for determining the appropriateness of using or redistributing the Work and assume any risks associated with Your exercise of permissions under this License.
8. Limitation of Liability. In no event and under no legal theory, whether in tort (including negligence), contract, or otherwise, unless required by applicable law (such as deliberate and grossly negligent acts) or agreed to in writing, shall any Contributor be liable to You for damages, including any direct, indirect, special, incidental, or consequential damages of any character arising as a result of this License or out of the use or inability to use the Work (including but not limited to damages for loss of goodwill, work stoppage, computer failure or malfunction, or any and all other commercial damages or losses), even if such Contributor has been advised of the possibility of such damages.
9. Accepting Warranty or Additional Liability. While redistributing the Work or Derivative Works thereof, You may choose to offer, and charge a fee for, acceptance of support, warranty, indemnity, or other liability obligations and/or rights consistent with this License. However, in accepting such obligations, You may act only on Your own behalf and on Your sole responsibility, not on behalf of any other Contributor, and only if You agree to indemnify, defend, and hold each Contributor harmless for any liability incurred by, or claims asserted against, such Contributor by reason of your accepting any such warranty or additional liability.

#### END OF TERMS AND CONDITIONS

©2022 Bose Corporation

Licensed under the Apache License, Version 2.0 (the "License"); you may not use this file except in compliance with the License.

You may obtain a copy of the License at: <http://www.apache.org/licenses/LICENSE-2.0>

Unless required by applicable law or agreed to in writing, software distributed under the License is distributed on an "AS IS" BASIS, WITHOUT WARRANTIES OR CONDITIONS OF ANY KIND, either express or implied.

See the License for the specific language governing permissions and limitations under the License.

**HVAD ER DER I ÆSKEN?**

Indhold .....	13
---------------	----

**OPSÆTNING AF BOSE MUSIC-APPEN**

Download Bose Music-appen.....	14
Tilføj in-ear hovedtelefonerne til en eksisterende konto.....	14

**SVED- OG VEJRBESTANDIGHED .....** 15**SÅDAN BRUGES DE**

Isæt in-ear hovedtelefonerne.....	16
Tjek pasformen.....	17
Ørepropper .....	17
Stabilitetsbånd.....	18
Prøv en anden størrelse.....	19
Ørepropper .....	19
Stabilitetsbånd .....	19
Skift ørepropperne.....	20
Skift stabilitetsbåndene.....	21

**TÆND/SLUK**

Tænd.....	23
Sluk.....	24
Standby.....	24

**BERØRINGSKONTROL**

Berøringsoverfladeområde .....	25
Medieafspilning og lydstyrke .....	25
Telefonopkald.....	26
Opkaldsnotifikationer.....	27
Støjreduktion .....	27
Stemmestyring af mobil enhed.....	27

**TILPAS BERØRINGSKONTROL**

Genvej.....	28
Brug din genvej .....	28
Skift eller deaktivér din genvej.....	28

**REGISTRERET I ØRET**

Automatisk afspil/pause .....	29
Besvar opkald automatisk.....	29
Automatisk opmærksomhed.....	29

**STØJREDUKTION**

Støjreduktionstilstande.....	30
Tilstanden Opmærksom med ActiveSense™ .....	30
Skift tilstand for støjreduktion.....	31
Støjreduktion under et opkald.....	31
Brug kun støjreduktion.....	31

**BATTERI**

Oplad in-ear hovedtelefoner .....	32
Oplad opladningsetuiet.....	33
Tjek batteriniveauet for in-ear hovedtelefoner .....	34
Under brug af in-ear hovedtelefoner .....	34
Under opladning af in-ear hovedtelefoner .....	34
Kontrollér opladningsetuiets batteriniveau.....	35
Opladningstid.....	35

**STATUS FOR IN-EAR HOVEDTELEFONER OG OPLADNINGSETUI**

Hovedtelefonernes statuslampe .....	36
<i>Bluetooth</i> ®-status.....	36
Batteri-, opdaterings- og fejlstatus .....	36
Opladningsetuiets statuslampe.....	37
Batteri-, opdaterings- og fejlstatus .....	37

**BLUETOOTH-FORBINDELSER**

Tilslut ved hjælp af Bose Music-appen.....	38
Tilslut ved hjælp af <i>Bluetooth</i> -menuen på din mobile enhed .....	38
Frakobling af en mobil enhed .....	39
Genopret forbindelse til en mobil enhed.....	39
Ryd in-ear hovedtelefonernes enhedsliste.....	40

**PLEJE OG VEDLIGEHOLDELSE**

Opbevaring af in-ear hovedtelefonerne.....	41
Rengør in-ear hovedtelefonerne og opladningsetuiet.....	41
Reservedele og tilbehør .....	41
Begrænset garanti.....	41
Opdater in-ear hovedtelefonerne.....	42
Opdater opladningsetuiet .....	42
Visning af datokoden for in-ear hovedtelefonen.....	42
Se opladningsetuiets serienummer .....	42

**FEJLFINDING**

Prøv disse løsninger først .....	43
Andre løsninger .....	43
Genstart in-ear hovedtelefonerne og opladningsetuiet.....	51

## INDHOLD

Bekræft, at følgende dele er i æsken:

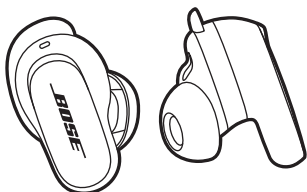

Bose QuietComfort Earbuds II

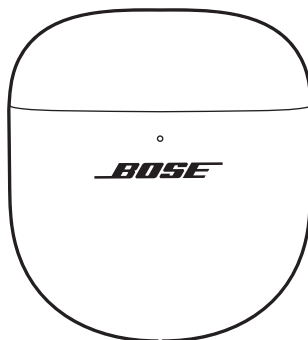

Opladningsetui

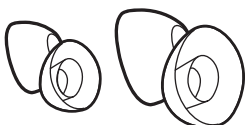

Ørepropper (str. lille og stor)

**BEMÆRK:** Mellemstore ørepropper er monteret på in-ear hovedtelefonerne. Du kan finde hjælp til at identificere øreproppernes størrelse på side 19.



Stabilitetsbånd (str. 2 og 3)

**BEMÆRK:** Str. 1-bånd er monteret på in-ear hovedtelefonerne. Du kan finde hjælp til at identificere båndets størrelse på side 19.

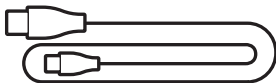

USB Type-C® til USB-A-kabel

**BEMÆRK:** Hvis en hvilken som helst del af produktet er beskadiget, må du ikke anvende det. Kontakt din autoriserede Bose-forhandler eller Boses kundeservice.

Besøg: [support.Bose.com/QCEii](https://support.Bose.com/QCEii)

Med Bose Music-appen kan du indstille og kontrollere in-ear hovedtelefonerne fra en hvilken som helst mobil enhed som f.eks. en smartphone eller tablet.

Ved hjælp af appen kan du kontrollere in-ear hovedtelefonernes pasform, administrere *Bluetooth*-forbindelser, administrere indstillinger for in-ear hovedtelefonerne, justere lyden, vælge dit talemædelelsessprog og få opdateringer og nye funktioner.

**BEMÆRK:** Hvis du allerede har oprettet en Bose-konto for et andet Bose-produkt, kan du finde flere oplysninger under “Tilføj in-ear hovedtelefonerne til en eksisterende konto.”

## DOWNLOAD BOSE MUSIC-APPEN

1. Download Bose Music-appen på din mobile enhed.

**BEMÆRK:** Hvis du befinder dig på det kinesiske fastland, skal du hente appen Bose音乐.

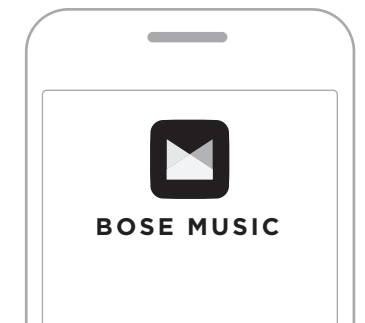

2. Følg app-instruktionerne.

## TILFØJ IN-EAR HOVEDTELEFONERNE TIL EN EKSISTERENDE KONTO

Du kan tilføje dine Bose QuietComfort Earbuds II ved at åbne Bose Music-appen og tilføje dine in-ear hovedtelefoner.



In-ear hovedtelefonerne er klassificeret som vandtætte i IPX4-klassen. De er designet til at være sved- og vejrbestandige, men er ikke beregnet til at være nedsænket i vand.

**FORSIGTIG:**

- Undgå at svømme eller tage brusebad med in-ear hovedtelefonerne.
- Nedsænk IKKE in-ear hovedtelefonerne i vand.

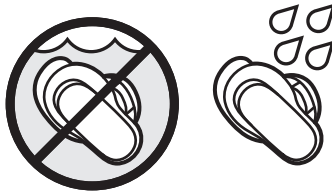

**NOTER:**

- For at forhindre korrosion skal opladningskontakterne på in-ear hovedtelefonerne regelmæssigt rengøres med en tør, blød vatpind eller lignende.
- IPX4 er ikke en permanent tilstand, og vandtætheden kan blive reduceret på grund af normalt slid.

## ISÆT IN-EAR HOVEDTELEFONERNE

1. Isæt in-ear hovedtelefonen, så øreproppen hviler i ørekanalens åbning.

**BEMÆRK:** Hver in-ear hovedtelefon er mærket med enten et **R** (højre) eller et **L** (venstre).

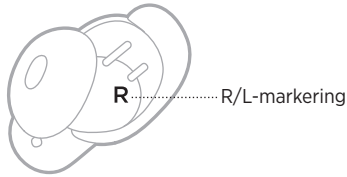

2. Drej in-ear hovedtelefonen lidt tilbage, indtil øreproppen skaber en behagelig lukning af ørekanalen, og stabilitetsbåndet hviler mod din øreryg.

**BEMÆRK:** Du er muligvis nødt til at dreje in-ear hovedtelefonerne frem og tilbage, så øreproppen skaber en komfortabel lukning. Hvis du drejer dem for langt tilbage eller frem, kan det imidlertid påvirke lyd- og mikrofonkvaliteten.

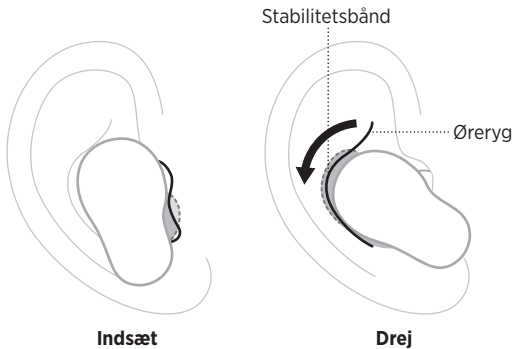

3. Tjek, om de sidder rigtigt (se side 17).
4. Gentag trin 1-3 for at sætte den anden in-ear hovedtelefon i.

Når du sætter in-ear hovedtelefonerne i, tilpasses lyden til dine ører for at sikre den bedste lydudbredelse og støjreduktion.



**BEMÆRK:** Hvis du deler in-ear hovedtelefonerne, skal du placere dem i opladningssættet for at fjerne den personlige tilpasning af lyden for de enkelte brugere.

## TJEK PASFORMEN

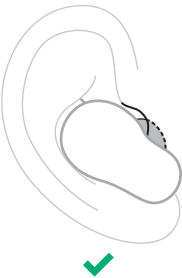

For at få den bedste pasform, lyd og støjrreduktion skal du bruge et spejl for at sikre, at du bruger den korrekte størrelse ørepropper og stabilitetsbånd. Du skal muligvis prøve en forskellig størrelse øreprop eller stabilitetsbånd til hvert øre.

**TIP:** Du kan også kontrollere din pasform ved hjælp af testen af øreproppens pasform i Bose Music-appen. Du kan få adgang til denne indstilling i menuen Indstillinger.

### Ørepropper

PASFORM	TJEK FØLGENDE
Korrekt pasform	 <p>Øreproppen hviler på åbningen af ørekanalen for at lukke den komfortabelt. Baggrundsstøj bør være dæmpet.</p> <p><b>BEMÆRK:</b> Støjreduktion kan påvirke evnen til at høre dæmpet støj.</p>
For meget pres	 <p>Øreproppen føles ubehagelig, og som om den er mast ind i ørekanalen.</p>
For løs	 <p>Øreproppen hviler for dybt i ørekanalen, føles løs i øret og falder ud, når du bevæger hovedet.</p>

## Stabilitetsbånd

PASFORM	TJEK FØLGENDE
Korrekt pasform	 <p>Båndet stikker ikke ud eller føles klemt mod øreryggen.</p> <p>✓</p>
For stor	 <p>Båndet stikker ud eller føles klemt under øreryggen.</p> <p>✗</p>
For lille	 <p>Båndet når ikke til øreryggen.</p> <p>✗</p>

## PRØV EN ANDEN STØRRELSE

Bær dine in-ear hovedtelefoner i en længere periode. Hvis in-ear hovedtelefonerne ikke føles komfortable eller sikre, eller hvis lydkvaliteten ikke er som forventet, skal du prøve en anden størrelse øreprop eller stabilitetsbånd.

Du skal måske prøve alle tre størrelser ørepropper eller bånd eller bruge forskellige størrelser til hvert øre.

### Ørepropper

Ørepropperne fås i lille, mellem og stor.

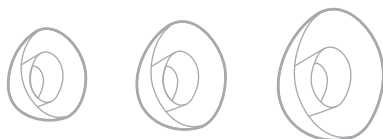

Mellemstore ørepropper er monteret på in-ear hovedtelefonerne. Hvis de føles for små, skal du prøve store ørepropper. Hvis de føles for store, skal du prøve små ørepropper.

### Stabilitetsbånd

Stabilitetsbåndene er markeret med størrelse **1** (lille), **2** (mellem) eller **3** (stor) og et **R** (højre) eller **L** (venstre).



Str. 1-bånd er monteret på in-ear hovedtelefonerne. Hvis de føles for små, skal du prøve str. 2-bånd.

## SKIFT ØREPROPPERNE

1. Hold om din in-ear hovedtelefon, tryk forsigtigt sammen om øreproppen, og træk den væk fra in-ear hovedtelefonen.

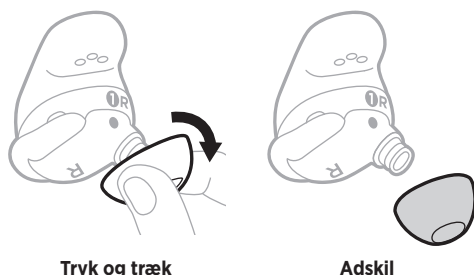

**FORSIGTIG:** Træk IKKE i kanten øreproppen for at undgå, at den går i stykker.

2. Vælg en ny ørepropstørrelse (se side 19).
3. Juster øreproppen i forhold til in-ear hovedtelefonens dyse, og tryk øreproppen på dysen, indtil du mærker, at den klikker sikkert på plads med et hørligt klik.

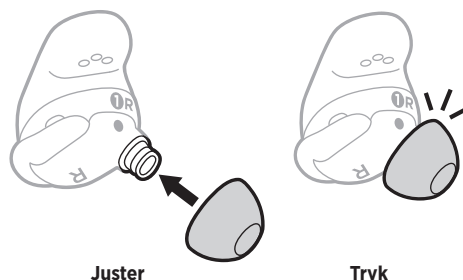

4. Gentag trin 1-3 for den anden in-ear hovedtelefon efter behov.

**BEMÆRK:** Du skal muligvis bruge en forskellig størrelse øreprop til hvert øre.

5. Sæt in-ear hovedtelefonerne i (se side 16).
6. Tjek, om de sidder rigtigt (se side 17).

### NOTER:

- Hvis du skifter øreproppen, er du muligvis nødt til at skifte stabilitetsbåndet, så båndet hviler komfortabelt mod din øreryg (se side 21).
- Videoer med vejledning i skift af ørepropperne kan findes på: [support.Bose.com/QCEii](https://support.Bose.com/QCEii)
- Hvis du har behov for ekstra ørepropstørrelser, skal du kontakte Bose kundeservice eller besøge: [support.Bose.com/QCEii](https://support.Bose.com/QCEii)

## SKIFT STABILITETSBÅNDENE

1. Hold om in-ear hovedtelefonen, træk forsigtigt i stabilitetsbåndets kant, og træk båndet mod dig selv, over øreproppen og væk fra in-ear hovedtelefonen.

Stabilitetsbåndsske

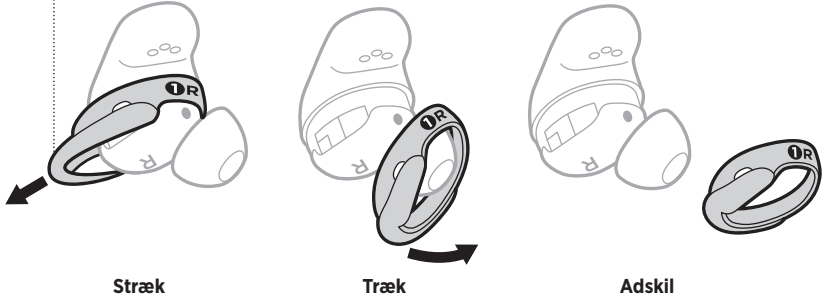

**FORSIGTIG:** Træk IKKE i den tynde del af båndet for at undgå, at det går i stykker.

2. Vælg en ny båndstørrelse (se side 19).
3. Sørg for, at båndets markeringer vender mod dig, og båndets ske vender væk fra dig, og placer så prikken på båndet ud for den grå prik på bunden af in-ear hovedtelefonen.
4. Træk forsigtigt båndet over øreproppen, sørg for, at prikkerne er ud for hinanden, og at mikrofonhullet på båndet er over mikrofonen på in-ear hovedtelefonen, så mikrofonen ikke er blokeret.
5. Tryk ned, indtil båndet sidder sikkert på plads.

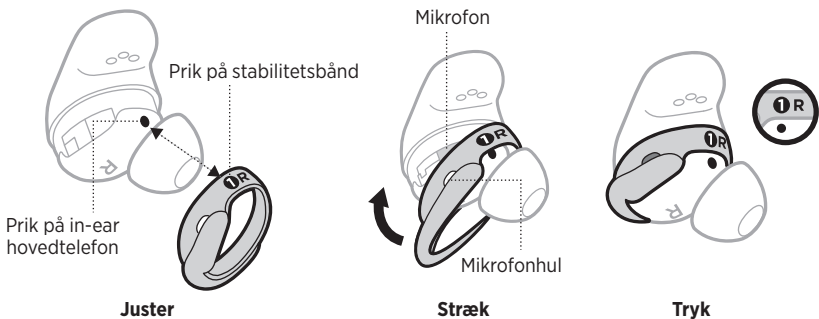

6. Gentag trin 1-5 for den anden in-ear hovedtelefon efter behov.

**BEMÆRK:** Du skal muligvis bruge en forskellig størrelse bånd til hvert øre.

7. Sæt in-ear hovedtelefonerne i (se side 16).

8. Tjek, om de sidder rigtigt (se side 17).

**NOTER:**

- Videoler med vejledning i skift af bånd kan findes på: [support.bose.com/QCEii](https://support.bose.com/QCEii)
- Hvis du har behov for ekstra størrelser stabilitetsbånd, skal du kontakte Bose kundeservice eller besøge: [support.bose.com/QCEii](https://support.bose.com/QCEii)



## TÆND

Åbn opladningsetuiet.

In-ear hovedtelefonerne tændes. Statuslampen for in-ear hovedtelefonerne blinker hvidt og lyser derefter i overensstemmelse med opladningsstatussen (se side 36). Opladningsetuiets statuslampe lyser i overensstemmelse med batteriniveaulet (se side 37).

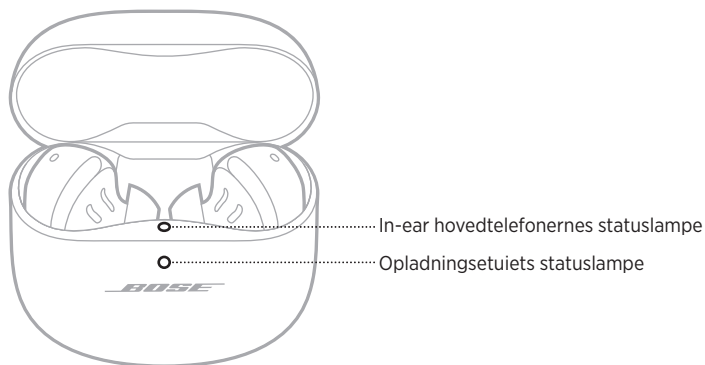

**BEMÆRK:** Når du fjerner in-ear hovedtelefonerne fra opladningsetuiet, skal du lukke etuiet for at bevare batterilevetiden og holde etuiet frit for snavs.

## SLUK

1. Anbring begge in-ear hovedtelefoner i opladningsetuiet.

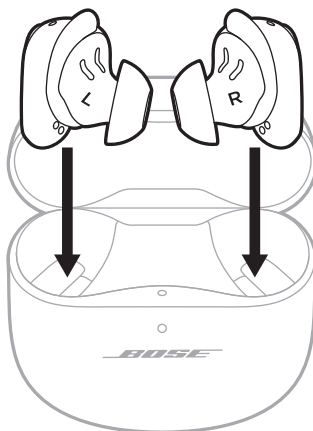

2. Luk etuiet.

In-ear hovedtelefonerne slukkes. Opladningsetuiets statuslampe lyser i overensstemmelse med batteriniveauet (se side 37).

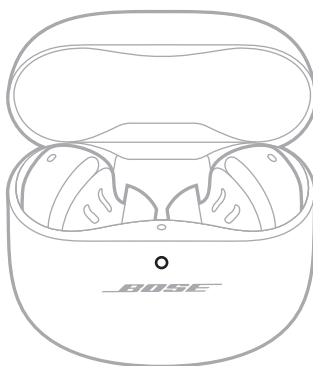

**BEMÆRK:** In-ear hovedtelefonerne afbryder forbindelsen til din enhed, når de anbringes i etuiet.

## STANDBY

Standby bevarer in-ear hovedtelefonens batteri, når den ene in-ear hovedtelefon er ude af etuiet og ikke er i brug. In-ear hovedtelefonen skifter til Standby, når du fjerner in-ear hovedtelefonen fra øret i 10 minutter.

Du vækker in-ear hovedtelefonen ved at sætte in-ear hovedtelefonen i øret.

Brug berøringskontrol ved at trykke eller stryge på berøringsoverfladen på en af in-ear hovedtelefonerne. Med berøringskontrol kan du afspille/pause lyd, ændre lydstyrken, udføre grundlæggende opkaldsfunktioner, justere støjreduktion og bruge en genvej (se side 28).

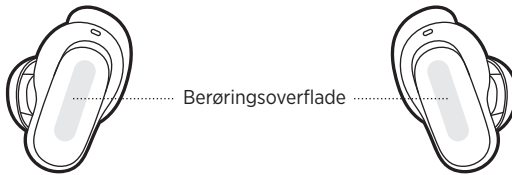

## BERØRINGSOVERFLADEOMRÅDE

Berøringsoverfladen findes på den udvendige overflade på begge in-ear hovedtelefoner. Den styrer medieafspilning, lydstyrke, telefonopkald, støjreduktion og din genvej.







## MEDIAFSPILNING OG LYDSTYRKE

KONTROL	GØR FØLGENDE
<b>Afspil/pause</b>	<p>Tryk på en in-ear hovedtelefon.</p>
<b>Forøg lydstyrken</b>	<p>Stryg op på en in-ear hovedtelefon.</p>
<b>Reducer lydstyrken</b>	<p>Stryg ned på en in-ear hovedtelefon.</p>

KONTROL	GØR FØLGENDE
<p><b>Gå til næste nummer</b></p>	<p>Tryk to gange på en in-ear hovedtelefon.</p> 
<p><b>Gå til forrige nummer</b></p>	<p>Tryk tre gange på en in-ear hovedtelefon.</p> 

## TELEFONOPKALD

KONTROL	GØR FØLGENDE
<p><b>Besvar et opkald</b></p>	<p>Tryk på en in-ear hovedtelefon.</p> 
<p><b>Afslut/afvis et opkald</b></p>	<p>Tryk to gange på en in-ear hovedtelefon.</p> 
<p><b>Besvar et andet indgående opkald, og parker det aktuelle opkald</b></p>	<p>Tryk på en in-ear hovedtelefon.</p> 

KONTROL	GØR FØLGENDE
<p><b>Afvis et nyt opkald, og bliv i det aktuelle opkald</b></p>	<p>Tryk to gange på en in-ear hovedtelefon.</p> 

## Opkaldsnotifikationer

En talemæsseddelelse angiver indgående opkald og opkaldsstatus.

Du kan stoppe opkaldsunderretninger ved at deaktivere talemæsseddelelser ved hjælp af Bose Music-appen. Du kan få adgang til denne indstilling i menuen Indstillinger.



## STØJREDUKTION

Du kan finde oplysninger om ændring af støjrreduktionstilstanden på side 31.

## STEMMESTYRING AF MOBIL ENHED

Du kan indstille en genvej for at få adgang til stemmestyling for din mobile enhed ved hjælp af in-ear hovedtelefonerne. Mikrofonen på in-ear hovedtelefonen fungerer som en udvidelse af mikrofonen på din mobile enhed.

**BEMÆRK:** Hvis du skal have adgang til stemmestyling for din mobile enhed ved hjælp af in-ear hovedtelefonerne, skal den indstilles som en genvej (se side 28).

KONTROL	GØR FØLGENDE
<p><b>Anvend stemmestyling af mobil enhed</b></p>	<p>Tryk på en in-ear hovedtelefon, og hold den nede, indtil du hører en tone. Slip, og sig derefter din anmodning.</p> 
<p><b>Stop stemmestyling af mobil enhed</b></p>	<p>Tryk på en in-ear hovedtelefon.</p> 

## GENVEJ

En genvej giver dig mulighed for hurtigt og nemt at få adgang til en af følgende funktioner:

- Gennemgå tilstandene for støjreduktion
- Bruge stemmestyring af mobil enhed

**BEMÆRK:** Som standard er gennemgang af støjreduktionstilstande aktiveret på begge in-ear hovedtelefoner.

### Brug din genvej

Hvis du vil bruge din genvej, skal du trykke og holde på en in-ear hovedtelefon.



### Skift eller deaktivér din genvej

Hvis du vil ændre eller deaktivere en genvej eller tildele en forskellig genvej til hver in-ear hovedtelefon, skal du bruge Bose Music-appen. Du kan få adgang til denne indstilling i menuen Indstillinger.

**BEMÆRK:** Hvis du tildeler en forskellig genvej til hver in-ear hovedtelefon, skal du trykke på den relevante in-ear hovedtelefon og holde den nede. Hvis du fjerner en in-ear hovedtelefon, kan du kun bruge den genvej, der er tildelt til in-ear hovedtelefonen i dit øre.

Registreret i øret bruger sensorer til at finde ud af, om du har begge in-ear hovedtelefonerne på eller kun den ene in-ear hovedtelefon.

Du kan automatisk afspille/pause lyd, besvare telefonopkald (hvis det er aktiveret) og justere støjreduktion ved at indsætte eller fjerne en in-ear hovedtelefon.

**BEMÆRK:** Du kan administrere Registreret i øret-funktionerne ved hjælp af Bose Music-appen. Du kan få adgang til denne indstilling i menuen Indstillinger.

## AUTOMATISK AFSPIL/PAUSE

Når du fjerner en in-ear hovedtelefon, stopper lyden på begge in-ear hovedtelefoner midlertidigt.

Sæt in-ear hovedtelefonen i igen for at starte lyden igen.

**BEMÆRK:** Hvis du vil bruge en enkelt in-ear hovedtelefon, kan du trykke på in-ear hovedtelefonen i dit øre for at starte lyden igen.

## BESVAR OPKALD AUTOMATISK

Du kan besvare telefonopkald ved at indsætte en in-ear hovedtelefon.

**BEMÆRK:** Brug Bose Music-appen til at aktivere denne funktion. Du kan få adgang til denne indstilling i menuen Indstillinger.

## AUTOMATISK OPMÆRKSOMHED

Når du fjerner en in-ear hovedtelefon, justeres støjreduktionstilstanden til tilstanden Opmærksom på in-ear hovedtelefonen i dit andet øre (se side 30).

Når du sætter in-ear hovedtelefonen i igen, justeres in-ear hovedtelefonen til det tidligere støjreduktionsniveau.

**BEMÆRK:** Hvis du vil bruge en enkelt in-ear hovedtelefon, kan du bruge din genvej til at gennemgå støjreduktionstilstandene og vælge den relevante tilstand.

Støjreduktion reducerer uønsket støj og giver en mere klar og virkelighedstro lydoplevelse. Du kan vælge mellem to forhåndskonfigurerede støjreduktionstilstande, Stille og Opmærksom, eller oprette op til to af dine egne brugerdefinerede tilstande.

Tilstanden Stille giver dig mulighed for at udelukke distraktioner ved at bruge støjreduktion på det højeste niveau.

Tilstanden Opmærksom giver fuld transparens, så du kan høre dine omgivelser, mens du nyder din lyd.

Tilstanden Opmærksom omfatter også teknologien ActiveSense™, der reducerer pludselige eller høje lyde.

Du kan vælge din støjreduktionstilstand baseret på dine lyttepræferencer og omgivelserne.

## STØJREDUKTIONSTILSTANDE

TILSTAND	BESKRIVELSE
<b>Stille</b>	Støjreduktion i verdensklasse med optimeret Bose-lyd.
<b>Opmærksom</b>	Hør dine omgivelser, mens du nyder din lyd.
<b>Brugerdefineret</b>	Brugerdefineret støjreduktion (mellem fuld støjreduktion og fuld opmærksomhed) baseret på dine lyttepræferencer og omgivelserne. <b>BEMÆRK:</b> Du kan oprette op til to brugerdefinerede tilstande. Hvis du vil oprette en brugerdefineret tilstand, skal du bruge Bose Music-appen. Du kan få adgang til denne indstilling fra hovedskærmen.

**BEMÆRK:** Som standard tændes in-ear hovedtelefonerne i tilstanden Stille. Hvis du vil indstille in-ear hovedtelefonerne til at tænde med den senest anvendte tilstand, skal du bruge Bose Music-appen. Du kan få adgang til denne valgmulighed ved at trykke på Tilstande på hovedskærmen.

### Tilstanden Opmærksom med ActiveSense™

Den dynamiske støjreduktion i tilstanden Opmærksom med ActiveSense™-teknologi giver dig mulighed for at høre dine omgivelser, samtidig med at uønsket støj reduceres.

Tilstanden Opmærksom med ActiveSense™ gør ørepuderne i stand til automatisk at slå støjreduktion til, når der forekommer pludselige eller høje lyde i nærheden af dig, så du fortsat kan være opmærksom, uden at sporadisk støj forstyrrer din lyd. Når lyden stopper, slås støjreduktionen automatisk fra igen.

**BEMÆRK:** Hvis du vil deaktivere ActiveSense™, skal du bruge Bose Music-appen. Du kan få adgang til denne valgmulighed ved at trykke på Tilstande på hovedskærmen og derefter trykke på Opmærksom.



## SKIFT TILSTAND FOR STØJREDUKTION

Hvis du vil gennemgå støjræduktionstilstandene, skal du trykke på en in-ear hovedtelefon og holde den nede.

En talemæddelelse giver besked om den valgte støjræduktionstilstand.



**BEMÆRK:** Hvis du vil ændre støjræduktionstilstanden ved hjælp af in-ear hovedtelefonerne, skal den indstilles som en genvej (se side 28).

**TIP:** Du kan også ændre støjræduktionstilstanden ved hjælp af Bose Music-appen. Du kan få adgang til denne indstilling fra hovedskærmen.

## STØJREDUKTION UNDER ET OPKALD

Når du modtager et opkald, bliver ørepuderne i den aktuelle støjræduktionstilstand, og Egenstemme aktiveres. Egenstemme hjælper dig med at høre dig selv tale mere naturligt.

Hvis du vil justere støjræduktionstilstanden, mens du er i gang med et opkald, skal du trykke på en in-ear hovedtelefon og holde den nede.

### NOTER:

- Automatisk opmærksomhed er deaktiveret under et opkald (se side 29).
- Du kan tilpasse Egenstemme ved hjælp af Bose Music-appen. Du kan få adgang til denne indstilling i menuen Indstillinger.

## BRUG KUN STØJREDUKTION

Du kan nøjes med at bruge støjræduktion uden lyd eller forstyrrende telefonopkald.

1. Gør et af følgende:
  - Hvis du har in-ear hovedtelefonerne på, skal du frakoble din mobile enhed (se side 39).
  - Hvis in-ear hovedtelefonerne er i opladningsetuiet, skal du slå *Bluetooth*-funktionen fra på din mobile enhed og derefter fjerne in-ear hovedtelefonerne fra etuiet.
2. Tryk på en in-ear hovedtelefon og hold den nede for at ændre støjræduktionstilstanden (se "Skift tilstand for støjræduktion").

**BEMÆRK:** Hvis du vil tilslutte din mobile enhed igen, skal du vælge in-ear hovedtelefonerne på *Bluetooth*-listen på din enhed.

## OPLAD IN-EAR HOVEDTELEFONERNE

1. Juster opladningskontakterne på den venstre in-ear hovedtelefon, så de passer til opladningsbenene på venstre side af opladningsetuiet.

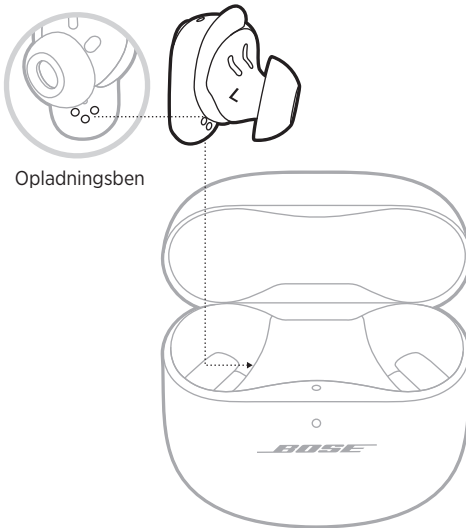

**BEMÆRK:** Inden opladning skal du sørge for, at in-ear hovedtelefonerne har stuetemperatur, mellem 8 °C og 39 °C.

2. Placer in-ear hovedtelefonen i etuiet, indtil den klikker på plads magnetisk.

Statuslampen for in-ear hovedtelefonerne blinker hvidt og lyser derefter i overensstemmelse med opladningsstatussen (se side 36).

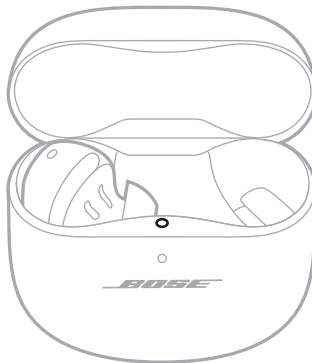

3. Gentag trin 1-2 for den højre in-ear hovedtelefon.

**BEMÆRK:** In-ear hovedtelefonerne oplades, hvis etuiet er åbent eller lukket.

## OPLAD OPLADNINGSETUIET

**FORSIGTIG:** Brug kun dette produkt med en godkendt LPS-strømforsyning, der overholder de lokale love og regler (f.eks. UL, CSA, VDE, CCC).

1. Tilslut USB-kablets lille ende til USB-C®-porten på bunden af opladningsetuiet.

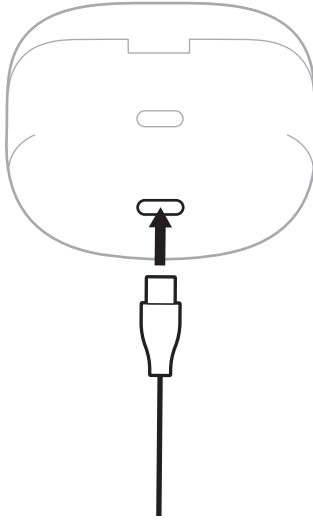

2. Tilslut den anden ende til en USB-A-væglader (medfølger ikke) eller en computer. Opladningsetuiets statuslamper lyser gult (se side 37).

**BEMÆRK:** Inden opladning skal du sørge for, at etuiet har stuetemperatur, mellem 8 °C og 39 °C.

## TJEK BATTERINIVEAUET FOR IN-EAR HOVEDTELEFONERNE

### Under brug af in-ear hovedtelefoner

- Når du fjerner in-ear hovedtelefonerne fra opladningsetuiet og sætter dem i ørerne, fortæller en talemæssig meddelelse dig om in-ear hovedtelefonernes batteriniveau.
- Brug Bose Music-appen. In-ear hovedtelefonens batteriniveau vises på hovedskærmen.

**BEMÆRK:** Hvis den ene in-ear hovedtelefon har et lavere batteriniveau end den anden, fortæller talemæssig meddelelsen dig om det laveste batteriniveau. Hvis batteriniveauet er lavt, hører du ”Lav batteriladning, oplad nu.”

### Under opladning af in-ear hovedtelefoner

Når du anbringer in-ear hovedtelefonerne i opladningsetuiet, blinker in-ear hovedtelefonernes statuslampe hvidt og lyser derefter i overensstemmelse med opladningsstatussen (se side 36).

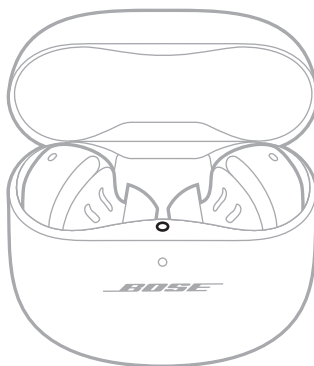

**BEMÆRK:** Hvis den ene in-ear hovedtelefon har et lavere batteriniveau end den anden, viser statuslampen det laveste batteriniveau.

## KONTROLLÉR OPLADNINGSETUIETS BATTERINIVEAU

Åbn opladningsetuiet.

Opladningsetuiets statuslampe lyser i overensstemmelse med batteriniveauet (se side 37).

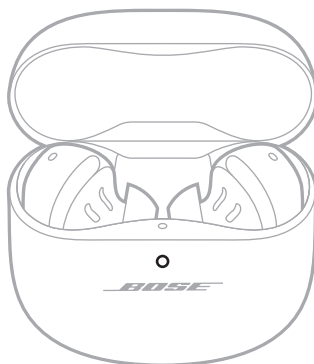

## OPLADNINGSTID

KOMPONENT	OPLADNINGSTID
In-ear hovedtelefoner	1 time
Opladningsetui	Op til 3 timer

### NOTER:

- Når in-ear hovedtelefonernes batteriniveau er lavt, gør opladning i 20 minutter med etuiet lukket det muligt at have in-ear hovedtelefonerne tændt i op til 2 timer.
- En fuld opladning gør det muligt at have in-ear hovedtelefonerne tændt i op til 6 timer. Batterilevetiden varierer afhængigt af brugen.
- Når etuiet er fuldt opladet, kan du oplade in-ear hovedtelefonerne helt op til 3 gange.
- Når in-ear hovedtelefonerne er i etuiet, varierer opladningstiden for etuiet.

## HOVEDTELEFONERNES STATUSLAMPE

In-ear hovedtelefonernes statuslampe er placeret på indersiden af opladningsetuiet.

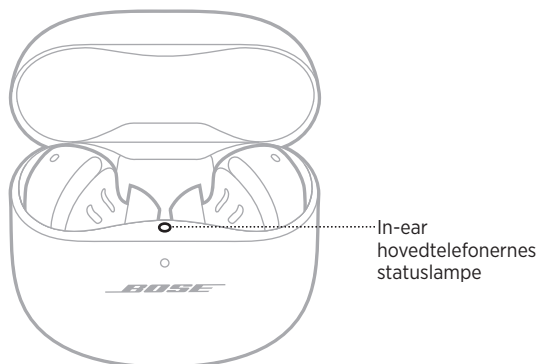

### **Bluetooth-status**

Viser status for *Bluetooth*-forbindelsen til mobile enheder.

LYSAKTIVITET	SYSTEMTILSTAND
Blinker langsomt blå	Klar til tilslutning
Lyser konstant blå (5 sekunder)	Tilsluttet
Blinker hvidt 2 gange	Enhedslisten er ryddet

### **Batteri-, opdaterings- og fejlstatus**

Viser batteri-, opdaterings- og fejlstatus for in-ear hovedtelefonerne.

LYSAKTIVITET	SYSTEMTILSTAND
Blinker hvidt og lyser derefter hvidt konstant (5 sekunder)	Fuldt opladet
Blinker hvidt og lyser derefter gult konstant (5 sekunder)	Oplader
Blinker hvidt 2 gange, blinker langsomt blåt og slukkes	Genstart gennemført
Blinker hvidt 3 gange (gentages)	Opdaterer software
Blinker gult og hvidt	Fejl - kontakt Bose kundeservice

## OPLADNINGSETUIETS STATUSLAMPE

Opladningsetuiets statuslampe er placeret på forsiden af opladningsetuiet.

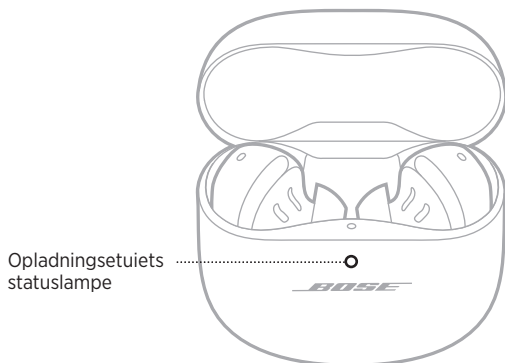

## Batteri-, opdaterings- og fejlstatus

Viser batteri-, opdaterings- og fejlstatus for opladningsetuiet.

LYSAKTIVITET	SYSTEMTILSTAND
Lyser hvidt	Fuldt opladet (100 %) og tilsluttet
Lyser konstant hvidt (5 sekunder)	Opladet (34 % - 99 %)
Lyser konstant gult (5 sekunder)	Lav opladning (10 % - 33 %)
Blinker gult 2 gange	Skal oplades (mindre end 10 %)
Lyser gult	Oplader
Blinker hvidt 3 gange (gentages)	Opdaterer software
Blinker gult og hvidt	Fejl – kontakt Bose kundeservice

Du kan administrere *Bluetooth*-forbindelser ved hjælp af Bose Music-appen eller *Bluetooth*-menuen på din mobile enhed.

## TILSLUT VED HJÆLP AF BOSE MUSIC-APPEN

Oplysninger om, hvordan du tilslutter in-ear hovedtelefonerne og administrerer *Bluetooth*-indstillinger ved hjælp af Bose Music-appen, finder du på side 14.

## TILSLUT VED HJÆLP AF *BLUETOOTH*-MENUEN PÅ DIN MOBILE ENHED

Du kan gemme op til seks enheder på in-ear hovedtelefonens enhedsliste. Du kan kun tilslutte og afspille lyd fra én enhed ad gangen.

**BEMÆRK:** For at få den bedste oplevelse skal du bruge Bose Music-appen til at konfigurere og tilslutte din mobile enhed (se side 14).

1. Mens in-ear hovedtelefonerne er i opladningsetuiet, og etuiet er åbent, skal du trykke på knappen bag på etuiet og holde den nede, indtil in-ear hovedtelefonernes statuslampe langsomt blinker blå.

**BEMÆRK:** Sørg for, at begge in-ear hovedtelefoner er i etuiet, og at etuiet er åbent.

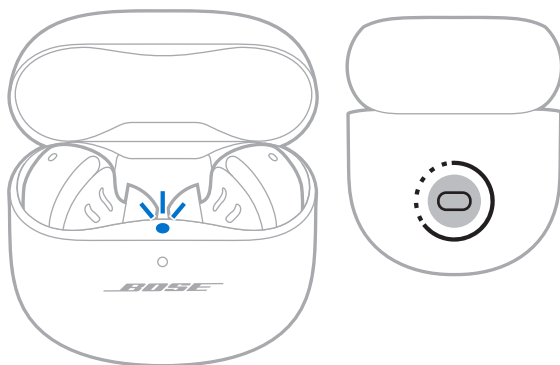



2. Aktivér *Bluetooth*-funktionen på din enhed.

**BEMÆRK:** *Bluetooth*-funktionen findes normalt i menuen Indstillinger.

3. Vælg in-ear hovedtelefonerne på enhedslisten.

**BEMÆRK:** Led efter det navn, du angav for dine in-ear hovedtelefoner, i Bose Music-appen. Hvis du ikke navngav dine in-ear hovedtelefoner, vises standardnavnet.



In-ear hovedtelefonernes navn vises på listen på mobile enheder. In-ear hovedtelefonernes statuslampe lyser blå (se side 36).

## FRAKOBLING AF EN MOBIL ENHED

Anbring in-ear hovedtelefonerne i opladningsetuiet.

**TIP:** Du kan også bruge Bose Music-appen eller dine *Bluetooth*-indstillinger til at frakoble din enhed. Hvis du deaktiverer *Bluetooth*-funktionen på din enhed, frakobles in-ear hovedtelefonerne og alle andre enheder.

## GENOPRET FORBINDELSE TIL EN MOBIL ENHED

Når in-ear hovedtelefonerne fjernes fra etuiet, prøver de at genoprette forbindelsen til den senest tilsluttede enhed.

Hvis du vil oprette forbindelse til en anden tidligere tilsluttet enhed, skal du bruge enhedens *Bluetooth*-indstillinger til at oprette forbindelse til in-ear hovedtelefonerne.

### NOTER:

- Enheden skal være inden for rækkevidde (9 meter) og tændt.
- Sørg for, at *Bluetooth*-funktionen er aktiveret på din mobile enhed.

## RYD IN-EAR HOVEDTELEFONERNES ENHEDSLISTE

1. Mens in-ear hovedtelefonerne er i opladningsetuiet, og etuiet er åbent, skal du trykke på knappen bag på etuiet og holde den nede i 15 sekunder, indtil in-ear hovedtelefonernes statuslampe blinker hvidt 2 gange og derefter blinker blåt langsomt.

**BEMÆRK:** Sørg for, at begge in-ear hovedtelefoner er i etuiet, og at etuiet er åbent.

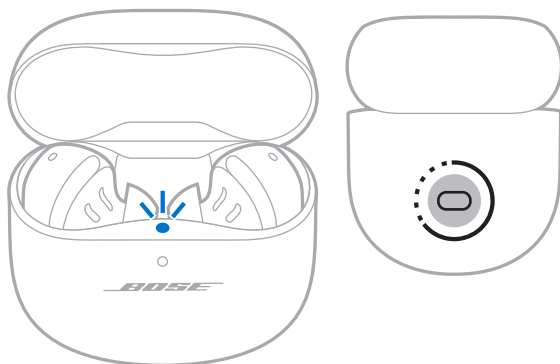

2. Slet in-ear hovedtelefonerne fra *Bluetooth*-listen på din enhed.

Alle enheder slettes, og in-ear hovedtelefonerne er klar til at blive tilsluttet (se side 14).

## OPBEVARING AF IN-EAR HOVEDTELEFONERNE

Når du ikke bruger in-ear hovedtelefonerne, skal du placere dem i opladningsetuiet. Luk opladningsetuiet for at bevare batterilevetiden og holde opladningsetuiet frit for snavs.

## RENGØR IN-EAR HOVEDTELEFONERNE OG OPLADNINGSETUIET

KOMPONENT	FREMGANGSMÅDE
<b>Ørepropper og stabilitetsbånd</b>	Fjern ørepropperne og båndene fra in-ear hovedtelefonerne, og vask dem så med vand og et mildt rengøringsmiddel. <b>BEMÆRK:</b> Sørg for at skylle og tørre ørepropperne og båndene grundigt, før du monterer dem på in-ear hovedtelefonerne igen.
<b>Øretelefonernes dyser</b>	Må kun tørres med en tør, blød vatpind eller tilsvarende. <b>FORSIGTIG:</b> Sæt aldrig et rengøringsredskab ind i mundstykket.
<b>Opladningskontakter (på in-ear hovedtelefonerne)</b>	For at forhindre korrosion skal de tørres af med en tør, blød vatpind eller tilsvarende.
<b>Opladningsetui</b>	Må kun tørres med en tør, blød vatpind eller tilsvarende.

## RESERVEDELE OG TILBEHØR

Reserve dele og tilbehør kan bestilles via Boses kundeservice.

Besøg: [support.Bose.com/QCEii](https://support.Bose.com/QCEii)

## BEGRÆNSET GARANTI

In-ear hovedtelefonerne er dækket af en begrænset garanti. Se vores websted på [worldwide.Bose.com/Warranty](https://worldwide.Bose.com/Warranty) for at få flere oplysninger om den begrænsede garanti.

Hvis du vil registrere dit produkt, kan du finde instruktioner på [worldwide.Bose.com/ProductRegistration](https://worldwide.Bose.com/ProductRegistration). Hvis du undlader at registrere produktet, har det ingen betydning for den begrænsede garanti.

## OPDATER IN-EAR HOVEDTELEFONERNE

In-ear hovedtelefonerne begynder opdatering automatisk, når de er tilsluttet Bose Music-appen, og der findes en opdatering. Følg app-instruktionerne.

## OPDATER OPLADNINGSETUIET

Opdater opladningsetuiet ved hjælp af Boses opdateringswebsted. På din computer skal du gå til: [btu.bose.com](https://btu.bose.com) og følge vejledningen på skærmen.

## VISNING AF DATOKODEN FOR IN-EAR HOVEDTELEFONEN

Fjern stabilitetsbåndet fra in-ear hovedtelefonen (se side 21).

Datokoden er placeret på in-ear hovedtelefonen i det brede område tæt på mikrofonen.

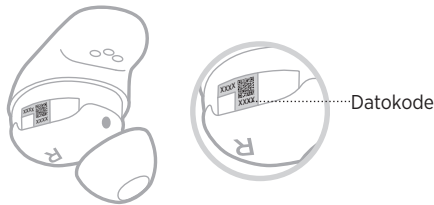

## SE OPLADNINGSETUIETS SERIENUMMER

Fjern in-ear hovedtelefonerne fra opladningsetuiet.

Opladningsetuiets serienummer er placeret under in-ear hovedtelefonernes statuslampe inde i pladsen til in-ear hovedtelefonen.

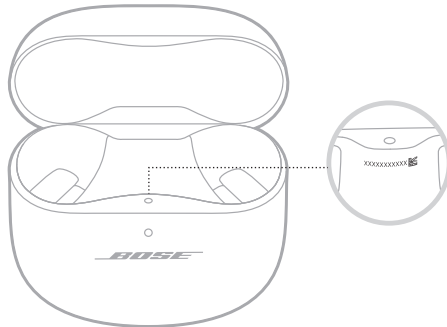

## PRØV DISSE LØSNINGER FØRST

Hvis du oplever problemer med in-ear hovedtelefonerne, kan du prøve disse løsninger først:

- Oplad in-ear hovedtelefonerne og opladningsetuiet (se side 32).
- Tænd in-ear hovedtelefonerne (se side 23).
- Kontrollér statuslampen for in-ear hovedtelefonerne (se side 36) og statuslampen for opladningsetuiet (se side 37).
- Sørg for, at din mobile enhed understøtter *Bluetooth*-forbindelser (se side 38).
- Download Bose Music-appen, og køр tilgængelige softwareopdateringer (se side 14).
- Flyt din mobile enhed tættere på in-ear hovedtelefonerne (9 meter) og væk fra eventuel interferens eller forhindringer.
- Øg lydstyrken på in-ear hovedtelefonerne, din mobile enhed og musikappen.
- Tilslut en ekstra mobil enhed (se side 14).

## ANDRE LØSNINGER

Hvis dette ikke løser problemet, kan du i nedenstående tabel identificere symptomer og løsninger på almindelige problemer. Kontakt Bose kundeservice, hvis du ikke kan løse dit problem.

Besøg: [worldwide.Bose.com/contact](http://worldwide.Bose.com/contact)

SYMPTOM	LØSNING
<b>In-ear hovedtelefonerne bliver ikke tændt</b>	<p>Sørg for, at in-ear hovedtelefonerne ikke er i standbytilstand. Du vækker in-ear hovedtelefonerne ved at sætte in-ear hovedtelefonerne i ørerne.</p> <p>Placer begge ørepuder i opladningsetuiet, indtil de klikker på plads magnetisk. Luk etuiet, og åbn det igen. Statuslampen for in-ear hovedtelefonerne blinker hvidt og viser derefter opladningsstatussen (se side 36).</p> <p>Hvis in-ear hovedtelefonerne har været udsat for høje eller lave temperaturer, skal du lade in-ear hovedtelefonerne vende tilbage til stuetemperatur.</p>

SYMPTOM	LØSNING
<b>In-ear hovedtelefonerne kan ikke tilsluttes til en mobil enhed</b>	<p>På din enhed:</p> <ul style="list-style-type: none"> <li>• Slå <i>Bluetooth</i>-funktionen fra, og slå den derefter til igen.</li> <li>• Slet in-ear hovedtelefonerne fra <i>Bluetooth</i>-listen på din enhed, herunder eventuelle dubletposter med angivelsen LE (Low Energy). Tilslut igen (se side 14).</li> </ul> <p>Placer begge ørepuder i opladningsetuiet, indtil de klikker på plads magnetisk. Luk etuiet, og åbn det igen. Statuslampen for in-ear hovedtelefonerne blinker hvidt og viser derefter opladningsstatussen (se side 36). Tilslut igen (se side 14).</p> <p>Sørg for, at begge in-ear hovedtelefoner er placeret sikkert i opladningsetuiet (se side 32).</p> <p>Ryd in-ear hovedtelefonens enhedsliste (se side 40). Tilslut igen (se side 14).</p> <p>Gå til <a href="https://support.bose.com/QCEii">support.bose.com/QCEii</a> for at se vejledningsvideoer.</p> <p>Genstart in-ear hovedtelefonerne og opladningsetuiet (se side 51).</p>
<b>In-ear hovedtelefonerne reagerer ikke under app-op sætningen</b>	<p>Fjern Bose Music-appen på din mobile enhed. Geninstaller appen (se side 14).</p> <p>Sørg for, at du bruger Bose Music-appen til opsætning (se side 14).</p> <p>Sørg for, at du har givet Bose Music-appen adgang til <i>Bluetooth</i>-forbindelser i menuen Indstillinger på din mobile enhed.</p> <p>Sørg for, at <i>Bluetooth</i>-funktionen er aktiveret i indstillingsmenuen på din mobile enhed.</p>
<b>Bose Music-appen kan ikke finde in-ear hovedtelefonerne</b>	<p>Fjern Bose Music-appen på din mobile enhed. Geninstaller appen (se side 14).</p> <p>Sørg for, at du har givet Bose Music-appen adgang til <i>Bluetooth</i>-forbindelser i menuen Indstillinger på din mobile enhed.</p> <p>Mens in-ear hovedtelefonerne er i opladningsetuiet, og etuiet er åbent, skal du trykke på knappen bag på etuiet og holde den nede, indtil in-ear hovedtelefonernes statuslampe langsomt blinker blåt.</p> <p>Placer begge ørepuder i opladningsetuiet, indtil de klikker på plads magnetisk. Luk etuiet, og åbn det igen. Statuslampen for in-ear hovedtelefonerne blinker hvidt og viser derefter opladningsstatussen (se side 36). Fjern in-ear hovedtelefonerne.</p>
<b>Bose Music-appen virker ikke på min mobile enhed</b>	<p>Kontrollér, at din mobile enhed er kompatibel med Bose Music-appen og opfylder minimumskravene til systemet. Du kan finde flere oplysninger i app-butikken på din mobile enhed.</p> <p>Fjern Bose Music-appen på din mobile enhed. Geninstaller appen (se side 14).</p>

SYMPTOM	LØSNING
<b>Ørepropperne føles ikke behagelige i ørekanalen</b>	<p>Sørg for, at øreproppen ikke er placeret for langt inde i ørekanalen (se side 17).</p> <p>Prøv en større øreprop. Hvis det ikke hjælper, kan du prøve en mindre øreprop (se side 20).</p> <p>Prøv et mindre stabilitetsbånd (se side 21).</p> <p>Kontrollér ved hjælp af et spejl, hvordan in-ear hovedtelefonerne sidder (se side 17).</p> <p>Kontrollér ved hjælp af testen af øreproppens pasform i Bose Music-appen, hvordan in-ear hovedtelefonerne sidder. Du kan få adgang til denne indstilling i menuen Indstillinger.</p> <p>Kontakt Bose kundeservice, eller besøg <a href="https://support.bose.com/QCEij">support.bose.com/QCEij</a> for at finde flere størrelser ørepropper og stabilitetsbånd eller for at se vejledningsvideoer.</p>
<b>Stabilitetsbåndet er ikke behageligt ved øreryggen</b>	<p>Prøv et mindre stabilitetsbånd (se side 21). Hvis du allerede bruger det mindste stabilitetsbånd, kan du prøve en mindre øreprop (se side 20).</p> <p>Kontrollér ved hjælp af et spejl, hvordan in-ear hovedtelefonerne sidder (se side 17).</p> <p>Kontrollér ved hjælp af testen af øreproppens pasform i Bose Music-appen, hvordan in-ear hovedtelefonerne sidder. Du kan få adgang til denne indstilling i menuen Indstillinger.</p> <p>Kontakt Bose kundeservice, eller besøg <a href="https://support.bose.com/QCEij">support.bose.com/QCEij</a> for at finde flere størrelser ørepropper og stabilitetsbånd eller for at se vejledningsvideoer.</p>
<b>In-ear hovedtelefonerne er ikke sikre</b>	<p>Sørg for, at øreproppen hviler forsigtigt ved åbningen af din ørekanal (se side 16).</p> <p>Prøv et større stabilitetsbånd (se side 21).</p> <p>Prøv en større øreprop (se side 20).</p> <p>Kontakt Bose kundeservice, eller besøg <a href="https://support.bose.com/QCEij">support.bose.com/QCEij</a> for at finde flere størrelser ørepropper og stabilitetsbånd eller for at se vejledningsvideoer.</p>
<b>Ørepropper falder af</b>	<p>Sørg for, at ørepropperne sidder godt fast på in-ear hovedtelefonerne (se side 20).</p>
<b>Stabilitetsbånd falder af</b>	<p>Sørg for, at båndene sidder godt fast på in-ear hovedtelefonerne (se side 20).</p> <p>Sørg for, at båndene sidder korrekt på in-ear hovedtelefonerne (se side 21).</p>

SYMPTOM	LØSNING
<b>Uregelmæssig Bluetooth-forbindelse</b>	<p>Ryd in-ear hovedtelefonens enhedsliste (se side 40). Tilslut igen (se side 14).</p> <p>Flyt den mobile enhed tættere på dine in-ear hovedtelefoner.</p> <p>Genstart in-ear hovedtelefonerne og opladningsetuiet (se side 51).</p>
<b>Ingen lyd</b>	<p>Sørg for, at du bruger den rigtige størrelse øreprop og bånd til hvert øre (se side 19).</p> <p>Kontrollér ved hjælp af et spejl, hvordan in-ear hovedtelefonerne sidder (se side 17).</p> <p>Kontrollér ved hjælp af testen af øreproppens pasform i Bose Music-appen, hvordan in-ear hovedtelefonerne sidder. Du kan få adgang til denne indstilling i menuen Indstillinger.</p> <p>Gå til <a href="https://support.bose.com/QCEii">support.bose.com/QCEii</a> for at se vejledningsvideoer.</p> <p>Sørg for, at der er skruet op for lyden (se side 25).</p> <p>Sørg for, at begge ørepropper sidder godt fast i dit øre, og at de ikke er drejet for langt tilbage (se side 16).</p> <p>Sørg for at holde hovedet oprejst, når du sætter in-ear hovedtelefonerne i.</p> <p>Tryk på afspil på din mobile enhed for at kontrollere, om lyden afspilles.</p> <p>Afspil lyd fra en anden applikation eller musiktjeneste.</p> <p>Afspil lyd fra indhold, der er gemt direkte på din enhed.</p> <p>Genstart din mobile enhed.</p> <p>Deaktiver Registreret i øret-funktionerne ved hjælp af Bose Music-appen (se side 29).</p>
<b>Ingen lyd fra den ene in-ear hovedtelefon</b>	<p>Sørg for, at du bruger den rigtige størrelse øreprop og bånd til hvert øre (se side 19).</p> <p>Kontrollér ved hjælp af et spejl, hvordan in-ear hovedtelefonerne sidder (se side 17).</p> <p>Kontrollér ved hjælp af testen af øreproppens pasform i Bose Music-appen, hvordan in-ear hovedtelefonerne sidder. Du kan få adgang til denne indstilling i menuen Indstillinger.</p> <p>Gå til <a href="https://support.bose.com/QCEii">support.bose.com/QCEii</a> for at se vejledningsvideoer.</p> <p>Sørg for, at softwaren i Bose Music-appen er opdateret (se side 42).</p> <p>Sørg for, at begge ørepropper sidder godt fast i dit øre, og at de ikke er drejet for langt tilbage (se side 16).</p> <p>Sørg for at holde hovedet oprejst, når du sætter in-ear hovedtelefonerne i.</p> <p>Placer begge ørepuder i opladningsetuiet, indtil de klikker på plads magnetisk. Luk etuiet, og åbn det igen. Statuslampen for in-ear hovedtelefonerne blinker hvidt og viser derefter opladningsstatussen (se side 36). Fjern in-ear hovedtelefonerne.</p>



SYMPTOM	LØSNING
<b>Lyd og video er ikke synkroniserede</b>	<p>Luk programmet eller musiktjenesten, og åbn det/den igen.</p> <p>Afspil lyd fra en anden applikation eller musiktjeneste.</p> <p>Placer begge ørepuder i opladningsetuiet, indtil de klikker på plads magnetisk. Luk etuiet, og åbn det igen. Statuslampen for in-ear hovedtelefonerne blinker hvidt og viser derefter opladningsstatussen (se side 36). Fjern in-ear hovedtelefonerne.</p>
<b>Dårlig lyd kvalitet</b>	<p>Kontrollér ved hjælp af et spejl, hvordan in-ear hovedtelefonerne sidder (se side 17).</p> <p>Kontrollér ved hjælp af testen af øreproppens pasform i Bose Music-appen, hvordan in-ear hovedtelefonerne sidder. Du kan få adgang til denne indstilling i menuen Indstillinger.</p> <p>Sørg for, at du bruger den rigtige størrelse øreprop og bånd til hvert øre (se side 19).</p> <p>Gå til <a href="https://support.bose.com/QCEii">support.bose.com/QCEii</a> for at se vejledningsvideoer.</p> <p>Sørg for, at du bruger Bose Music-appen til opsætning (se side 14).</p> <p>Prøv et andet lydspor.</p> <p>Afspil lyd fra en anden applikation eller musiktjeneste.</p> <p>Sørg for, at der ikke er snavs eller voks på ørepropperne og in-ear hovedtelefonernes dyser.</p> <p>Sluk eventuelle lydforbedringsfunktioner på enheden eller musikappen.</p> <p>Sørg for, at dine in-ear hovedtelefoner er tilsluttet over den korrekte <i>Bluetooth</i>-profil: Stereo A2DP. Kontrollér din enheds menu med <i>Bluetooth</i>-/lydindstillinger for at sikre, at den korrekte profil er valgt.</p> <p>På din enhed:</p> <ul style="list-style-type: none"> <li>• Slå <i>Bluetooth</i>-funktionen fra, og slå den derefter til igen.</li> <li>• Slet in-ear hovedtelefonerne fra <i>Bluetooth</i>-listen på din enhed. Tilslut igen (se side 14).</li> </ul> <p>Hvis du deler in-ear hovedtelefonerne, skal du placere dem i opladningsetuiet for at fjerne den personlige tilpasning af lyden for de enkelte brugere.</p>
<b>Mikrofonen registrerer ikke lyden</b>	<p>Sørg for, at stabilitetsbåndene er placeret korrekt, så mikrofonhullet på båndet er justeret i forhold til mikrofonen på in-ear hovedtelefonen (se side 21).</p> <p>Prøv et andet telefonopkald.</p> <p>Prøv en anden kompatibel enhed.</p> <p>På din enhed:</p> <ul style="list-style-type: none"> <li>• Slå <i>Bluetooth</i>-funktionen fra, og slå den derefter til igen.</li> <li>• Slet in-ear hovedtelefonerne fra <i>Bluetooth</i>-listen på din enhed, herunder eventuelle dubletposter med angivelsen LE (Low Energy). Tilslut dem igen (se side 14).</li> </ul>

SYMPTOM	LØSNING
<b>Kan ikke justere støjrreduktionstilstanden</b>	<p>Placer begge ørepuder i opladningsetuiet, indtil de klikker på plads magnetisk. Luk etuiet, og åbn det igen. Statuslampen for in-ear hovedtelefonerne blinker hvidt og viser derefter opladningsstatussen (se side 36). Fjern in-ear hovedtelefonerne.</p> <p>Hvis du tilpassede din genvej til at være på en bestemt in-ear hovedtelefon, skal du sørge for at trykke på den korrekte in-ear hovedtelefon og holde den nede.</p> <p>Se "In-ear hovedtelefonerne reagerer ikke på trykbetjening" på side 49.</p> <p>Brug Bose Music-appen til at justere støjrreduktionstilstanden. Du kan få adgang til denne indstilling fra hovedskærmen (se side 14).</p>
<b>Dårlig støjrreduktion</b>	<p>Kontrollér, om ActiveSense™ er aktiveret (se side 30).</p> <p>Kontrollér ved hjælp af et spejl, hvordan in-ear hovedtelefonerne sidder (se side 17).</p> <p>Kontrollér ved hjælp af testen af øreproppens pasform i Bose Music-appen, hvordan in-ear hovedtelefonerne sidder. Du kan få adgang til denne indstilling i menuen Indstillinger.</p> <p>Tjek støjrreduktionstilstanden (se side 30).</p> <p>Tag ørepuderne ud af ørerne, og sæt dem tilbage igen.</p> <p>Hvis du er i gang med en telefonsamtale eller bruger stemmestyring på din mobile enhed, skal du skru ned for eller deaktivere Egenstemme ved hjælp af Bose Music-appen (se side 31).</p> <p>Hvis du deler in-ear hovedtelefonerne, skal du placere dem i opladningsetuiet for at fjerne den personlige tilpasning af lyden for de enkelte brugere.</p>
<b>Vanskeligt ved at høre den, der ringer op, under et telefonopkald</b>	<p>Øg lydstyrken ved hjælp af din mobile enhed.</p> <p>Prøv en anden støjrreduktionstilstand (se side 30).</p>
<b>Vanskeligt ved at høre egen stemme under et telefonopkald</b>	<p>Brug Bose Music-appen til at Egenstemme. Du kan få adgang til denne indstilling i menuen Indstillinger.</p>
<b>In-ear hovedtelefonerne reagerer ikke</b>	<p>Placer begge ørepuder i opladningsetuiet, indtil de klikker på plads magnetisk. Luk etuiet, og åbn det igen. Statuslampen for in-ear hovedtelefonerne blinker hvidt og viser derefter opladningsstatussen (se side 36). Fjern in-ear hovedtelefonerne.</p> <p>Genstart in-ear hovedtelefonerne og opladningsetuiet (se side 51).</p>

SYMPTOM	LØSNING
<b>In-ear hovedtelefonerne reagerer ikke på trykbetjening</b>	<p>Sørg for, at du trykker på den rigtige berøringsoverflade (se side 25).</p> <p>Sørg for, at din finger har god kontakt med berøringsoverfladen (se side 25).</p> <p>Ved funktioner med flere tryk skal du trykke med varierende kraft.</p> <p>Sørg for, at dine fingre er tørre.</p> <p>Hvis dit hår er vådt, skal du sørge for, at det ikke påvirker berøringsoverfladen.</p> <p>Hvis du har handsker på, så tag dem af, inden du trykker på trykbetjeningsoverfladen.</p> <p>Deaktiver Registreret i øret-funktionerne ved hjælp af Bose Music-appen (se side 29).</p> <p>Hvis in-ear hovedtelefonerne har været udsat for høje eller lave temperaturer, skal du lade in-ear hovedtelefonerne vende tilbage til stuetemperatur.</p> <p>Genstart in-ear hovedtelefonerne og opladningsetuiet (se side 51).</p>
<b>Lydstyrken kan ikke justeres</b>	<p>Sørg for, at lydstyrkeregulering er aktiveret ved hjælp af Bose Music-appen (se side 25).</p> <p>Sørg for at stryge i den rigtige retning på berøringsoverfladen (se side 25).</p> <p>Se "In-ear hovedtelefonerne reagerer ikke på trykbetjening."</p>
<b>Kan ikke få adgang til genvej</b>	<p>Kontrollér, at du har indstillet en genvej ved hjælp af Bose Music-appen (se side 28).</p> <p>Hvis du tilpassede genvejen til en bestemt in-ear hovedtelefon, skal du sørge for at trykke på den korrekte in-ear hovedtelefon og holde den nede.</p>
<b>In-ear hovedtelefonerne oplades ikke</b>	<p>Sørg for, at in-ear hovedtelefonerne er placeret korrekt i opladningsetuiet. For at bevare batteriets levetid skal etuiet være lukket, mens in-ear hovedtelefonerne oplades (se side 32).</p> <p>Sørg for, at der ikke er snavs eller rester, der dækker opladningskontakterne på in-ear hovedtelefonerne eller opladningsbenene i etuiet.</p> <p>Sørg for, at USB-kablet er korrekt justeret i forhold til porten på opladningsetuiet.</p> <p>Fastgør begge USB-kablets ender.</p> <p>Prøv et andet USB-kabel.</p> <p>Prøv en anden vægoplader.</p> <p>Hvis in-ear hovedtelefonerne eller opladningsetuiet har været udsat for høje eller lave temperaturer, skal du lade in-ear hovedtelefonerne vende tilbage til stuetemperatur. Oplad igen (se side 32).</p>

SYMPTOM	LØSNING
<b>Opladningsetuiet oplades ikke</b>	<p>Sørg for, at USB-kablet er korrekt justeret i forhold til porten på opladningsetuiet.</p> <p>Hvis opladningsetuiets batteri er helt afladet, skal du sørge for, at USB-kablet er tilsluttet længe nok til, at etuiet bliver ladet lidt op. Hvis du fjerner kablet, og opladningsetuiets statuslampe slukkes, skal du tilslutte USB-kablet igen.</p> <p>Fastgør begge USB-kablets ender.</p> <p>Prøv et andet USB-kabel.</p> <p>Sørg for, at opladningsetuiet er lukket. For at bevare batteriets levetid skal etuiet være lukket, mens det oplades.</p> <p>Prøv en anden vægoplader.</p> <p>Hvis opladningsetuiet har været udsat for høje eller lave temperaturer, skal du lade etuiet vende tilbage til stuetemperatur. Oplad igen (se side 33).</p>
<b>Talemeddelel- sesssproget er ikke korrekt</b>	<p>Rediger sproget for talemeddelelser ved hjælp af Bose Music-appen (se side 14). Du kan få adgang til denne indstilling i menuen Indstillinger.</p>
<b>Modtager ikke opkaldsunderret- ninger</b>	<p>Sørg for, at talemeddelelser er aktiveret ved hjælp af Bose Music-appen (se side 14). Du kan få adgang til denne indstilling i menuen Indstillinger.</p> <p>Sørg for, at du har givet in-ear hovedtelefonerne adgang til dine kontakter i <i>Bluetooth</i>-menuen på din mobile enhed.</p>
<b>In-ear hovedtele- fonerne laver en pibende lyd</b>	<p>Sørg for, at in-ear hovedtelefonernes dyser ikke er blokerede (se side 20).</p>

## GENSTART IN-EAR HOVEDTELEFONERNE OG OPLADNINGSETUIET

Hvis in-ear hovedtelefonerne eller opladningsetuiet ikke reagerer, kan du genstarte dem.

**BEMÆRK:** Genstart af in-ear hovedtelefonerne rydder deres enhedsliste. Det rydder ikke andre indstillinger.

Mens in-ear hovedtelefonerne er i opladningsetuiet, og etuiet er åbent, skal du trykke på knappen bag på etuiet og holde den nede i 25 sekunder, indtil in-ear hovedtelefonernes statuslampe blinker hvidt 2 gange, blinker blått langsomt og derefter slukkes.

**BEMÆRK:** Sørg for, at begge in-ear hovedtelefoner er i etuiet, og at etuiet er åbent.

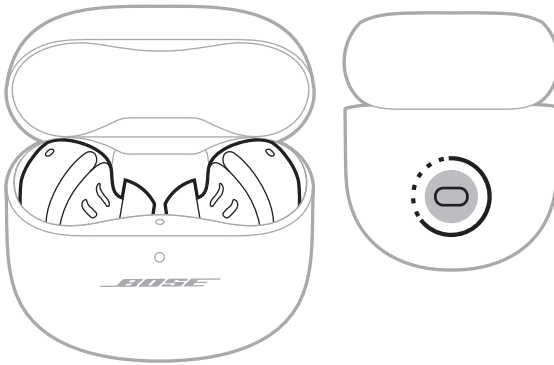

Når genstarten er gennemført, lyser in-ear hovedtelefonernes statuslampe i overensstemmelse med opladningsstatussen (se side 36), og opladningsetuiets statuslampe lyser i overensstemmelse med batteriniveauet (se side 37).

## Bitte lesen Sie alle Sicherheitshinweise und Gebrauchsanleitungen durch und bewahren Sie sie auf.

**CE** Die Bose Corporation erklärt hiermit, dass dieses Produkt die wesentlichen Anforderungen und andere relevante Bestimmungen der Richtlinie 2014/53/EU und weitere geltende EU-Richtlinien erfüllt. Die vollständige Konformitätserklärung ist einsehbar unter: [www.Bose.com/compliance](http://www.Bose.com/compliance)

**UK CA** Dieses Produkt erfüllt alle geltenden Vorschriften zur elektromagnetischen Verträglichkeit 2016 und alle anderen zutreffenden UK-Richtlinien. Die vollständige Konformitätserklärung ist einsehbar unter [www.Bose.com/compliance](http://www.Bose.com/compliance)

Die Bose Corporation erklärt hiermit, dass dieses Produkt die wesentlichen Anforderungen gemäß Funkgeräterichtlinie 2017 und alle anderen zutreffenden UK-Richtlinien erfüllt. Die vollständige Konformitätserklärung ist einsehbar unter [www.Bose.com/compliance](http://www.Bose.com/compliance)

### Wichtige Sicherheitshinweise

Reinigen Sie das Gerät nur mit einem sauberen, trockenen Tuch.

Verwenden Sie nur Zubehör-/Anbauteile, die vom Hersteller zugelassen sind.

Wenden Sie sich bei allen Reparatur- und Wartungsarbeiten nur an qualifiziertes Personal. Wartungsarbeiten sind in folgenden Fällen nötig: bei jeglichen Beschädigungen wie z. B. des Netzkabels oder Netzsteckers, wenn Flüssigkeiten oder Gegenstände in das Gehäuse gelangt sind, das Gerät Regen oder Feuchtigkeit ausgesetzt wurde, fallen gelassen wurde oder nicht ordnungsgemäß funktioniert.



#### WARNUNGEN/VORSICHTSMASSNAHMEN

- Um ein versehentliches Verschlucken zu verhindern, sollten Sie die Ohrhörer von Kindern und Haustieren entfernt aufbewahren. Die Ohrhörer enthalten eine kleine Lithium-Ionen-Batterie und können bei Verschlucken gefährlich sein. Bei Verschlucken sofort Arzt aufsuchen. Bewahren Sie die Ohrhörer bei Nichtgebrauch im Lade-Etui mit geschlossenem Ladedeckel und außerhalb der Reichweite von Kindern und Haustieren auf.
- Die Ohrhörer dürfen NICHT von kleinen Kindern verwendet werden.
- Verwenden Sie die Ohrhörer NICHT längere Zeit bei hoher Lautstärke.
  - Um Gehörschäden zu vermeiden, sollten Sie die Ohrhörer bei angenehmer, mittlerer Lautstärke verwenden.
  - Schalten Sie die Lautstärke an Ihrem Gerät leiser, bevor Sie die Ohrhörer aufsetzen, und erhöhen Sie die Lautstärke dann nach und nach, bis ein angenehmes Niveau erreicht ist.
- Seien Sie vorsichtig und befolgen Sie die örtlichen Gesetze bezüglich der Verwendung von Mobiltelefonen und Kopfhörern, wenn Sie die Ohrhörer für Telefongespräche beim Autofahren verwenden. In einigen Ländern gelten bestimmte Einschränkungen, zum Beispiel die Verwendung von einem einzigen Ohrstück während des Fahrens. Verwenden Sie die Ohrhörer beim Autofahren NICHT für einen anderen Zweck.
- Verwenden Sie die Ohrhörer NICHT im Geräuschunterdrückungsmodus, wenn die Unmöglichkeit, Umgebungsgeräusche zu hören, eine Gefahr für Sie selbst oder andere darstellen könnte, z. B. beim Fahrradfahren oder Gehen in der Nähe von Verkehr, einer Baustelle oder Eisenbahnstrecke usw. Befolgen Sie die geltenden Gesetze zur Verwendung von Kopfhörern.
  - Schalten Sie die Ohrhörer aus oder verwenden Sie Ohrhörer ohne Geräuschunterdrückung und passen Sie die Lautstärke an, um sicherzustellen, dass Sie Umgebungsgeräusch hören können, z. B. Alarmer und Warnsignale.
  - Seien Sie sich bewusst, dass Geräusche, auf die Sie als Erinnerungen oder Warnungen vertrauen, sich bei Verwendung von Ohrhörern auch im Aware-Modus unterscheiden können.
- Ihr Produkt kann gelegentlich ein kurzes Zwitschern in Verbindung mit der Funktion Ihrer Geräuschunterdrückung von sich geben. Schalten Sie bei ungewöhnlich lauten Geräuschen die Ohrhörer aus und wenden Sie sich an den Bose-Kundendienst.
- Tauchen Sie die Ohrhörer NICHT in Wasser und setzen Sie sie nicht längere Zeit dem Wasser aus und tragen Sie sie nicht bei Wassersportarten, z. B. Schwimmen, Wasserskifahren, Surfen usw.
- Entfernen Sie die Ohrhörer sofort, wenn Sie Wärme spüren oder nichts mehr hören.



Enthält kleine Teile, die verschluckt werden können und eine Erstickungsgefahr darstellen. Nicht geeignet für Kinder unter drei Jahren.



Dieses Produkt enthält magnetische Materialien. Wenden Sie sich an Ihren Arzt, wenn Sie wissen möchten, ob dies den Betrieb Ihres implantierten medizinischen Geräts beeinflussen kann.

- Um die Gefahr eines Brands oder Stromschlags zu verringern, sollten Sie das Produkt nicht Regen, Tropfen, Spritzern oder Feuchtigkeit aussetzen und keine mit Flüssigkeit gefüllten Gefäße wie Vasen auf oder in der Nähe des Produkts stellen.
- Nehmen Sie KEINE nicht genehmigten Änderungen an diesem Produkt vor.
- Halten Sie das Produkt von Feuer und Wärmequellen fern. Stellen Sie keine brennenden Kerzen oder ähnliches auf das Gerät oder in die Nähe des Geräts.
- Verwenden Sie die Ohrhörer NICHT ohne die mitgelieferten Ohreinsätze.
- Verwenden Sie dieses Produkt nur mit einem zugelassenen LPS-Netzteil, das die lokalen gesetzlichen Anforderungen erfüllt (z. B. UL, CSA, VDE, CCC).
- Die mit diesem Produkt mitgelieferte Batterie kann bei unsachgemäßer Handhabung Feuer oder Verätzungen verursachen.
- Wenn die Batterie ausläuft, achten Sie darauf, dass Ihre Haut oder Ihre Augen nicht in Kontakt mit der austretenden Flüssigkeit kommen. Suchen Sie im Falle eines Kontakts einen Arzt auf.
- Setzen Sie Produkte mit Batterien keiner großen Hitze aus (z. B. durch Aufbewahrung im direkten Sonnenlicht, Feuer oder ähnliches).
- Wischen Sie vor dem Aufladen eventuell vorhandenen Schweiß von den Ohrhörern und vom Lade-Etui ab.
- IPX4 ist kein permanenter Zustand und die Beständigkeit kann sich als Folge des normalen Verschleißes verringern.
- Um gefährliche Strahlung durch die interne Laserkomponente zu vermeiden, sollten Sie das Produkt nur wie in der Anleitung angegeben verwenden. Reparatur- und Wartungsarbeiten müssen von qualifiziertem Kundendienstpersonal durchgeführt werden.
- Stellen Sie das Gerät nicht in der Nähe von Wärmequellen auf, wie Heizkörpern, Wärmespeichern, Öfen oder anderen Geräten (auch Verstärkern), die Wärme erzeugen.
- Entspricht 21 CFR 1040.10 und 1040.11 mit Ausnahme der Übereinstimmung mit IEC 60825-1 Ed. 3, wie in Laser Notice 56 vom 8. Mai 2019 beschrieben.



Diese Ohrhörer sind ein LASER-PRODUKT DER KLASSE 1 gemäß EN/IEC 60825-1:2014.

**HINWEIS:** Dieses Gerät wurde getestet und erfüllt die Grenzwerte für digitale Geräte der Klasse B gemäß Abschnitt 15 der FCC-Vorschriften. Diese Grenzwerte wurden festgelegt, um einen angemessenen Schutz gegen elektromagnetische Störungen bei einer Installation in Wohngebieten zu gewährleisten. Dieses Gerät erzeugt und verwendet Hochfrequenzstrahlung und kann sie auch aussenden. Daher verursacht das Gerät bei nicht ordnungsgemäßer Installation und Benutzung möglicherweise Störungen des Funkverkehrs. Es wird jedoch keine Garantie dafür gegeben, dass bei einer bestimmten Installation keine Störstrahlungen auftreten. Sollte dieses Gerät den Radio- oder Fernsehempfang stören (Sie können dies überprüfen, indem Sie das Gerät aus- und wiedereinschalten), so ist der Benutzer dazu angehalten, die Störungen durch eine der folgenden Maßnahmen zu beheben:

- Richten Sie das Empfangsprodukt oder die Antenne neu aus.
- Vergrößern Sie den Abstand zwischen dem Gerät und einem Radio- oder Fernsehempfänger.
- Schließen Sie das Gerät an eine Steckdose in einem anderen Stromkreis als den Empfänger an.
- Wenden Sie sich an einen Händler oder einen erfahrenen Radio-/Fernsehtechniker.

Veränderungen am Gerät, die nicht durch die Bose Corporation autorisiert wurden, können zur Folge haben, dass die Betriebserlaubnis für das Gerät erlischt.

Dieses Gerät erfüllt die Bestimmungen in Teil 15 der FCC-Vorschriften und die lizenzfreien RSS-Standards von ISED Canada. Der Betrieb unterliegt den beiden folgenden Bedingungen: (1) dieses Gerät darf keine Störungen verursachen und (2) dieses Gerät muss jegliche Störungen dulden, einschließlich Störungen, die zu einem unerwünschten Betrieb führen.

Dieses Gerät erfüllt die Strahlungsexpositionsgrenzwerte der FCC und ISED Canada für die allgemeine Bevölkerung. Der Sender darf nicht zusammen mit einer anderen Antenne oder einem anderen Sender aufgestellt oder betrieben werden.

FCC ID: A94911L / FCC ID: A94911R

KCC: R-R-Bos-911L / KCC: R-R-Bos-911R

IC: 3232A-911L / IC: 3232A-911R

Etui-Modell: 435911

Rechtes Ohrhörer-Modell: 911R

Linkes Ohrhörer-Modell: 911L

Die Ohrhörer dieses Systems sind gemäß den im Funkgesetz dargelegten Bestimmungen zertifiziert.



020-220121 (L)  
020-220120 (R)

### CAN ICES-3(B)/NMB-3(B)

#### Für Europa:

Frequenzband des Betriebs 2.400 bis 2.483,5 MHz.

Maximale Sendeleistung weniger als 20 dBm EIRP.

### SAR-Informationen

Ohrhörer	Gemessen 1-g SAR W/kg	Gemessen 10-g SAR W/kg
Links	0,303	0,126
Rechts	0,24	0,101



Dieses Symbol bedeutet, dass das Produkt nicht mit dem Hausmüll entsorgt werden darf, sondern bei einer geeigneten Sammelstelle für das Recycling abgegeben werden muss. Die ordnungsgemäße Entsorgung und das Recycling tragen dazu bei, die natürlichen Ressourcen, die Gesundheit und die Umwelt zu schützen. Weitere Informationen zur Entsorgung und zum Recycling dieses Produkts erhalten Sie von Ihrer zuständigen Kommune, Ihrem Entsorgungsdienst oder dem Geschäft, in dem Sie dieses Produkt gekauft haben.



### Technische Vorschriften für energiearme Funkfrequenzgeräte

Ohne Erlaubnis durch die NCC dürfen Firmen, Unternehmen oder Benutzer Folgendes nicht: die Frequenz ändern, die Übertragungsleistung verbessern oder die ursprünglichen Eigenschaften sowie die Leistung für ein zugelassenes energiearmes Funkfrequenzgerät ändern. Energiearme Funkfrequenzgeräte dürfen die Flugsicherheit nicht beeinträchtigen oder gesetzlich zulässige Kommunikation stören. Andernfalls muss der Benutzer den Betrieb sofort einstellen, bis keine Störung mehr auftritt. Besagte gesetzlich zulässige Kommunikation bedeutet Funkkommunikation, die in Übereinstimmung mit dem Telecommunications Management Act erfolgt. Energiearme Funkfrequenzgeräte müssen für Störung durch gesetzlich zulässige Kommunikation oder Geräte mit ISM-Funkwellenstrahlung empfänglich sein.

Versuchen Sie **NICHT**, die aufladbare Lithium-Ionen-Batterie aus diesem Produkt zu nehmen. Wenden Sie sich zum Herausnehmen an Ihren Bose-Händler oder einen anderen qualifizierten Fachmann.



**Leere Batterien müssen getrennt entsorgt werden und gehören nicht in den Hausmüll.** Nicht verbrennen.



### Tabelle zur Einschränkung gefährlicher Stoffe für China

Namen und Inhalt der giftigen oder gefährlichen Stoffe oder Elemente						
Name des Teils	Gefährliche Stoffe oder Elemente					
	Blei (Pb)	Quecksilber (Hg)	Kadmium (Cd)	Sechswertiges Chrom (CR(VI))	Polybromiertes Biphenyl (PBB)	Polybromiertes Diphenylether (PBDE)
PCBs	X	0	0	0	0	0
Metallteile	X	0	0	0	0	0
Kunststoffteile	0	0	0	0	0	0
Lautsprecher	X	0	0	0	0	0
Kabel	X	0	0	0	0	0
Diese Tabelle wurde in Übereinstimmung mit den Bestimmungen von SJ/T 11364 erstellt.						
O: Gibt an, dass dieser giftige oder gefährliche Stoff, der in allen homogenen Materialien für dieses Teil enthalten ist, unter den Grenzwerten gemäß GB/T 26572 liegt.						
X: Gibt an, dass dieser giftige oder gefährliche Stoff, der in mindestens einem der homogenen Materialien enthalten ist, die für dieses Teil verwendet wurden, über den Grenzwerten gemäß GB/T 26572 liegt.						

### Tabelle zur Einschränkung gefährlicher Stoffe für Taiwan

Gerätebezeichnung: Lade-Etui, Typbezeichnung: 435911						
Stoffe mit eingeschränkter Verwendung und ihre chemischen Symbole						
Einheit	Blei (Pb)	Quecksilber (Hg)	Kadmium (Cd)	Sechswertiges Chrom (Cr+6)	Polybromierte Biphenyle (PBB)	Polybromierte Diphenylether (PBDE)
PCBs	-	o	o	o	o	o
Metallteile	-	o	o	o	o	o
Kunststoffteile	o	o	o	o	o	o
Lautsprecher	-	o	o	o	o	o
Kabel	-	o	o	o	o	o
<b>Hinweis 1:</b> „o“ gibt an, dass der prozentuale Gehalt des Stoffs mit eingeschränkter Verwendung den Prozentsatz des Referenzwerts des Vorhandenseins nicht übersteigt.						
<b>Hinweis 2:</b> „-“ gibt an, dass der Stoff mit eingeschränkter Verwendung der Ausnahme entspricht.						

**Herstellungsdatum:** Die achte Ziffer in der Seriennummer gibt das Herstellungsjahr an: „2“ ist 2012 oder 2022.

**Herstellungsort:** Die siebte Ziffer in der Seriennummer gibt den Herstellungsort an.

**China-Import:** Bose Electronics (Shanghai) Company Limited, Level 6, Tower D, No. 2337 Gudai Rd. Minhang District, Shanghai 201100

**EU-Import:** Bose Products B.V., Gorslaan 60, 1441 RG Purmerend, Niederlande

**Mexiko-Import:** Bose de México S. de R.L. de C.V., Avenida Prado Sur #150, Piso 2, Interior 222 y 223, Colonia Lomas de Chapultepec V Sección, Miguel Hidalgo, Ciudad de México, C.P. 11000 Telefonnummer: +5255 (5202) 3545

**Taiwan-Import:** Bose Limited Taiwan Branch (H.K.), 9F., No. 10, Sec. 3, Minsheng E. Road, Zhongshan Dist. Taipei City 10480, Taiwan Telefonnummer: +886-2-2514 7676

**UK-Import:** Bose Limited, Bose House, Quayside Chatham Maritime, Chatham, Kent, ME4 4QZ, Vereinigtes Königreich

**Eingangsnennleistung:** 5 V --- 1,2 A

**Ausgangsspannung:** 5 VDC

**Ausgangsstrom:** 0,16 A x 2

**Ausgangskapazität:** 680 mAh

**IPXX-Einstufung:** IPX4 (für die Ohrhörer)

Die CMITT-ID befindet sich auf dem Karton.

### Bitte füllen Sie Folgendes aus und bewahren Sie es für Ihre Unterlagen auf:

Der Datumscode der Ohrhörer befindet sich am Ohrhörer unter dem Band. Die Seriennummer des Lade-Etuis befindet sich in der Vertiefung zwischen den Ohrhörern im Lade-Etui. Die Modellnummern finden Sie im Deckel des Lade-Etuis.

Seriennummer: \_\_\_\_\_

Modellnummer: 435911

Bewahren Sie die Kaufquittung zusammen mit der Bedienungsanleitung auf. Jetzt ist ein guter Zeitpunkt, um Ihr Bose-Produkt zu registrieren. Sie können dies ganz einfach auf [worldwide.Bose.com/ProductRegistration](http://worldwide.Bose.com/ProductRegistration)

### Sicherheitshinweise



Dieses Produkt kann automatische Sicherheitsupdates von Bose empfangen. Um automatische Sicherheitsupdates zu empfangen, müssen Sie den Produkteinrichtungsvorgang in der Bose Music App abschließen und das Produkt mit dem Internet verbinden. **Wenn Sie den Einrichtungsvorgang nicht abschließen, sind Sie für das Installieren von Sicherheitsupdates verantwortlich, die Bose zur Verfügung stellt.**

Apple, das Apple-Logo, iPad, iPhone und iPod sind Marken von Apple Inc., die in den USA und anderen Ländern eingetragen sind. Die Marke „iPhone“ wird in Japan mit einer Lizenz von Aiphone K.K. verwendet. App Store ist eine Dienstleistungsmarke von Apple Inc.

Die Verwendung des Aufklebers „Made for Apple“ bedeutet, dass ein elektronisches Zubehör speziell für die Verwendung mit Apple-Produkten entwickelt wurde, die auf dem Aufkleber angegeben sind, und vom Entwickler für die Erfüllung der Apple-Leistungsstandards zertifiziert wurde. Apple übernimmt keine Verantwortung für den Betrieb dieses Geräts oder die Einhaltung von Sicherheits- und gesetzlichen Standards.

Die *Bluetooth*® Wortmarke und Logos sind eingetragene Marken der Bluetooth SIG, Inc. Jegliche Nutzung dieser Marken durch die Bose Corporation erfolgt unter Lizenz.

Google und Google Play sind Marken von Google, LLC.

USB Type-C® und USB-C® sind eingetragene Marken des USB Implementers Forum.

Bose, Bose Music, das Bose Music-Logo, ActiveSense und QuietComfort sind Marken der Bose Corporation.

Bose Corporation Unternehmenszentrale: 1-877-230-5639

©2022 Bose Corporation. Dieses Dokument darf ohne vorherige schriftliche Genehmigung weder ganz noch teilweise reproduziert, verändert, vertrieben oder auf andere Weise verwendet werden.

The following license disclosures apply to certain third-party software packages used as components in the product.

Package: FreeRTOS

Copyright © Amazon Web Services, Inc. or its affiliates. All rights reserved. The FreeRTOS package is subject to the license terms reprinted below:

#### **MIT License**

Permission is hereby granted, free of charge, to any person obtaining a copy of this software and associated documentation files (the "Software"), to deal in the Software without restriction, including without limitation the rights to use, copy, modify, merge, publish, distribute, sublicense, and/or sell copies of the Software, and to permit persons to whom the Software is furnished to do so, subject to the following conditions:

The above copyright notice and this permission notice shall be included in all copies or substantial portions of the Software.

THE SOFTWARE IS PROVIDED "AS IS", WITHOUT WARRANTY OF ANY KIND, EXPRESS OR IMPLIED, INCLUDING BUT NOT LIMITED TO THE WARRANTIES OF MERCHANTABILITY, FITNESS FOR A PARTICULAR PURPOSE AND NONINFRINGEMENT. IN NO EVENT SHALL THE AUTHORS OR COPYRIGHT HOLDERS BE LIABLE FOR ANY CLAIM, DAMAGES OR OTHER LIABILITY, WHETHER IN AN ACTION OF CONTRACT, TORT OR OTHERWISE, ARISING FROM, OUT OF OR IN CONNECTION WITH THE SOFTWARE OR THE USE OR OTHER DEALINGS IN THE SOFTWARE.

Package: Nanopb

Copyright © 2011 Petteri Aimonen <jpa at nanopb.mail.kapsi.fi>. The Nanopb package is subject to the license terms reprinted below:

#### **Zlib license**

© 2011 Petteri Aimonen <jpa at nanopb.mail.kapsi.fi>

This software is provided 'as-is', without any express or implied warranty. In no event will the authors be held liable for any damages arising from the use of this software.

Permission is granted to anyone to use this software for any purpose, including commercial applications, and to alter it and redistribute it freely, subject to the following restrictions:

1. The origin of this software must not be misrepresented; you must not claim that you wrote the original software. If you use this software in a product, an acknowledgment in the product documentation would be appreciated but is not required.
2. Altered source versions must be plainly marked as such, and must not be misrepresented as being the original software.
3. This notice may not be removed or altered from any source distribution.

Package: Mbed TLS 2.16.1

© ARM Limited. All rights reserved. The Mbed TLS package is subject to the license terms reprinted below:

#### **Apache License**

Version 2.0, January 2004

<http://www.apache.org/licenses/>

#### **TERMS AND CONDITIONS FOR USE, REPRODUCTION, AND DISTRIBUTION**

##### **1. Definitions.**

"License" shall mean the terms and conditions for use, reproduction, and distribution as defined by Sections 1 through 9 of this document.

"Licensor" shall mean the copyright owner or entity authorized by the copyright owner that is granting the License.

"Legal Entity" shall mean the union of the acting entity and all other entities that control, are controlled by, or are under common control with that entity. For the purposes of this definition, "control" means (i) the power, direct or indirect, to cause the direction or management of such entity, whether by contract or otherwise, or (ii) ownership of fifty percent (50%) or more of the outstanding shares, or (iii) beneficial ownership of such entity.

"You" (or "Your") shall mean an individual or Legal Entity exercising permissions granted by this License.

“Source” form shall mean the preferred form for making modifications, including but not limited to software source code, documentation source, and configuration files.

“Object” form shall mean any form resulting from mechanical transformation or translation of a Source form, including but not limited to compiled object code, generated documentation, and conversions to other media types.

“Work” shall mean the work of authorship, whether in Source or Object form, made available under the License, as indicated by a copyright notice that is included in or attached to the work (an example is provided in the Appendix below).

“Derivative Works” shall mean any work, whether in Source or Object form, that is based on (or derived from) the Work and for which the editorial revisions, annotations, elaborations, or other modifications represent, as a whole, an original work of authorship. For the purposes of this License, Derivative Works shall not include works that remain separable from, or merely link (or bind by name) to the interfaces of, the Work and Derivative Works thereof.

“Contribution” shall mean any work of authorship, including the original version of the Work and any modifications or additions to that Work or Derivative Works thereof, that is intentionally submitted to Licensor for inclusion in the Work by the copyright owner or by an individual or Legal Entity authorized to submit on behalf of the copyright owner. For the purposes of this definition, “submitted” means any form of electronic, verbal, or written communication sent to the Licensor or its representatives, including but not limited to communication on electronic mailing lists, source code control systems, and issue tracking systems that are managed by, or on behalf of, the Licensor for the purpose of discussing and improving the Work, but excluding communication that is conspicuously marked or otherwise designated in writing by the copyright owner as “Not a Contribution.”

“Contributor” shall mean Licensor and any individual or Legal Entity on behalf of whom a Contribution has been received by Licensor and subsequently incorporated within the Work.

2. Grant of Copyright License. Subject to the terms and conditions of this License, each Contributor hereby grants to You a perpetual, worldwide, non-exclusive, no-charge, royalty-free, irrevocable copyright license to reproduce, prepare Derivative Works of, publicly display, publicly perform, sublicense, and distribute the Work and such Derivative Works in Source or Object form.
3. Grant of Patent License. Subject to the terms and conditions of this License, each Contributor hereby grants to You a perpetual, worldwide, non-exclusive, no-charge, royalty-free, irrevocable (except as stated in this section) patent license to make, have made, use, offer to sell, sell, import, and otherwise transfer the Work, where such license applies only to those patent claims licensable by such Contributor that are necessarily infringed by their Contribution(s) alone or by combination of their Contribution(s) with the Work to which such Contribution(s) was submitted. If You institute patent litigation against any entity (including a cross-claim or counterclaim in a lawsuit) alleging that the Work or a Contribution incorporated within the Work constitutes direct or contributory patent infringement, then any patent licenses granted to You under this License for that Work shall terminate as of the date such litigation is filed.
4. Redistribution. You may reproduce and distribute copies of the Work or Derivative Works thereof in any medium, with or without modifications, and in Source or Object form, provided that You meet the following conditions:
  - a. You must give any other recipients of the Work or Derivative Works a copy of this License; and
  - b. You must cause any modified files to carry prominent notices stating that You changed the files; and
  - c. You must retain, in the Source form of any Derivative Works that You distribute, all copyright, patent, trademark, and attribution notices from the Source form of the Work, excluding those notices that do not pertain to any part of the Derivative Works; and
  - d. If the Work includes a “NOTICE” text file as part of its distribution, then any Derivative Works that You distribute must include a readable copy of the attribution notices contained within such NOTICE file, excluding those notices that do not pertain to any part of the Derivative Works, in at least one of the following places: within a NOTICE text file distributed as part of the Derivative Works; within the Source form or documentation, if provided along with the Derivative Works; or, within a display generated by the Derivative Works, if and wherever such third-party notices normally appear. The contents of the NOTICE file are for informational purposes only and do not modify the License. You may add Your own attribution notices within Derivative Works that You distribute, alongside or as an addendum to the NOTICE text from the Work, provided that such additional attribution notices cannot be construed as modifying the License. You may add Your own copyright statement to Your modifications and may provide additional or different

license terms and conditions for use, reproduction, or distribution of Your modifications, or for any such Derivative Works as a whole, provided Your use, reproduction, and distribution of the Work otherwise complies with the conditions stated in this License.

5. Submission of Contributions. Unless You explicitly state otherwise, any Contribution intentionally submitted for inclusion in the Work by You to the Licensor shall be under the terms and conditions of this License, without any additional terms or conditions. Notwithstanding the above, nothing herein shall supersede or modify the terms of any separate license agreement you may have executed with Licensor regarding such Contributions.
6. Trademarks. This License does not grant permission to use the trade names, trademarks, service marks, or product names of the Licensor, except as required for reasonable and customary use in describing the origin of the Work and reproducing the content of the NOTICE file.
7. Disclaimer of Warranty. Unless required by applicable law or agreed to in writing, Licensor provides the Work (and each Contributor provides its Contributions) on an "AS IS" BASIS, WITHOUT WARRANTIES OR CONDITIONS OF ANY KIND, either express or implied, including, without limitation, any warranties or conditions of TITLE, NON-INFRINGEMENT, MERCHANTABILITY, or FITNESS FOR A PARTICULAR PURPOSE. You are solely responsible for determining the appropriateness of using or redistributing the Work and assume any risks associated with Your exercise of permissions under this License.
8. Limitation of Liability. In no event and under no legal theory, whether in tort (including negligence), contract, or otherwise, unless required by applicable law (such as deliberate and grossly negligent acts) or agreed to in writing, shall any Contributor be liable to You for damages, including any direct, indirect, special, incidental, or consequential damages of any character arising as a result of this License or out of the use or inability to use the Work (including but not limited to damages for loss of goodwill, work stoppage, computer failure or malfunction, or any and all other commercial damages or losses), even if such Contributor has been advised of the possibility of such damages.
9. Accepting Warranty or Additional Liability. While redistributing the Work or Derivative Works thereof, You may choose to offer, and charge a fee for, acceptance of support, warranty, indemnity, or other liability obligations and/or rights consistent with this License. However, in accepting such obligations, You may act only on Your own behalf and on Your sole responsibility, not on behalf of any other Contributor, and only if You agree to indemnify, defend, and hold each Contributor harmless for any liability incurred by, or claims asserted against, such Contributor by reason of your accepting any such warranty or additional liability.

#### END OF TERMS AND CONDITIONS

©2022 Bose Corporation

Licensed under the Apache License, Version 2.0 (the "License"); you may not use this file except in compliance with the License.

You may obtain a copy of the License at: <http://www.apache.org/licenses/LICENSE-2.0>

Unless required by applicable law or agreed to in writing, software distributed under the License is distributed on an "AS IS" BASIS, WITHOUT WARRANTIES OR CONDITIONS OF ANY KIND, either express or implied.

See the License for the specific language governing permissions and limitations under the License.

**LIEFERUMFANG**

Inhalt ..... 13

**EINRICHTUNG DER BOSE MUSIC APP**

Bose Music App herunterladen ..... 14  
 Hinzufügen der Ohrhörer zu einem vorhandenen Konto..... 14

**SCHWEISS- UND WETTERBESTÄNDIGKEIT ..... 15**

**TRAGEN DER OHRHÖRER**

Einsetzen der Ohrhörer ..... 16  
 Prüfen des Sitzes..... 17  
     Ohreinsätze ..... 17  
     Stabilitätsbänder..... 18  
 Versuchen einer anderen Größe..... 19  
     Ohreinsätze ..... 19  
     Stabilitätsbänder ..... 19  
 Austauschen der Ohreinsätze ..... 20  
 Austauschen der Stabilitätsbänder ..... 21

**POWER**

Einschalten ..... 23  
 Ausschalten..... 24  
 Standby..... 24

**TOUCH-BEDIENUNG**

Touch-Fläche ..... 25  
 Medienwiedergabe und Lautstärke ..... 25  
 Telefonanrufe..... 26  
     Anruftenachrichtigungen ..... 27  
 Geräuschunterdrückung..... 27  
 Sprachsteuerung des Mobilgeräts..... 27

## **ANPASSEN DER TOUCH-BEDIENUNG**

Shortcut.....	28
Verwenden Ihres Shortcuts.....	28
Entfernen oder Ändern Ihres Shortcuts.....	28

## **TRAGEERKENNUNG**

Autom. Wiedergabe/Pause .....	29
Anruf autom. entgegennehmen.....	29
Auto Transparenz.....	29

## **GERÄUSCHUNTERDRÜCKUNG**

Geräuschunterdrückungsmodi .....	30
Aware-Modus mit ActiveSense™ .....	30
Ändern des Geräuschunterdrückungsmodus .....	31
Geräuschunterdrückung während eines Anrufs .....	31
Ausschließliches Verwenden der Geräuschunterdrückung .....	31

## **BATTERIE**

Aufladen der Ohrhörer .....	32
Aufladen des Lade-Etuis.....	33
Prüfen des Batteriestands der Ohrhörer .....	34
Während der Verwendung der Ohrhörer .....	34
Während des Aufladens der Ohrhörer .....	34
Prüfen des Batteriestands des Lade-Etuis.....	35
Ladedauer .....	35

## **OHRHÖRER- UND LADE-ETUI-STATUS**

Ohrhörer-Statuslämpchen.....	36
<i>Bluetooth</i> ®-Status .....	36
Batterie-, Update- und Fehlerstatus .....	36
Statuslämpchen des Lade-Etuis .....	37
Batterie-, Update- und Fehlerstatus .....	37

**BLUETOOTH-VERBINDUNGEN**

Mithilfe der Bose Music App verbinden ..... 38  
 Verbinden mithilfe des *Bluetooth*-Menüs auf Ihrem Mobilgerät ..... 38  
 Trennen eines Mobilgeräts ..... 39  
 Erneutes Verbinden eines Mobilgeräts..... 39  
 Löschen der Ohrhörer-Geräteliste ..... 40

**PFLEGE UND WARTUNG**

Aufbewahren der Ohrhörer..... 41  
 Reinigen der Ohrhörer und des Lade-Etuis..... 41  
 Ersatzteile und Zubehör..... 41  
 Eingeschränkte Garantie..... 41  
 Aktualisieren der Ohrhörer ..... 42  
 Aktualisieren des Lade-Etuis..... 42  
 Anzeigen des Datumscodes der Ohrhörer ..... 42  
 Anzeigen der Seriennummer des Lade-Etuis ..... 42

**FEHLERBEHEBUNG**

Versuchen Sie zuerst diese Lösungen ..... 43  
 Andere Lösungen..... 43  
 Neu Starten der Ohrhörer und des Lade-Etuis ..... 51



## INHALT

Überprüfen Sie, ob die folgenden Teile enthalten sind:

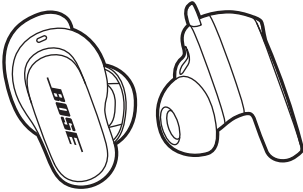

Bose QuietComfort Earbuds II



Lade-Etui

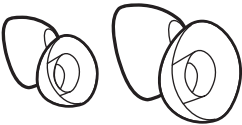

Ohreinsätze (Größe klein und groß)

**HINWEIS:** Mittlere Ohreinsätze sind an den Ohrhörern angebracht. Hilfe zum Identifizieren der Ohreinsatzgröße finden Sie unter Seite 19.



Stabilitätsbänder (Größe 2 und 3)

**HINWEIS:** Bänder der Größe 1 sind an den Ohrhörern angebracht. Hilfe zum Identifizieren der Bandgröße finden Sie unter Seite 19.

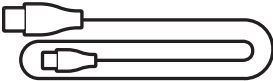

USB Type-C® zu USB-A Kabel

**HINWEIS:** Sollten Teile des Produkts beschädigt sein, verwenden Sie sie nicht. Wenden Sie sich an den Bose-Fachhandel oder den Bose-Kundendienst.

Besuchen Sie: [support.bose.com/QCEii](https://support.bose.com/QCEii)

Mit der Bose Music App können Sie die Ohrhörer von jedem Mobilgerät, z. B. einem Smartphone oder Tablet, aus steuern.

Mithilfe der App können Sie die Passform der Ohrhörer überprüfen, *Bluetooth*-Verbindungen verwalten, Ohrhörereinstellungen verwalten, den Ton anpassen, die Sprache der Sprachbefehle auswählen und Updates und neue Funktionen erhalten.

**HINWEIS:** Wenn Sie bereits ein Bose-Konto für ein anderes Bose-Produkt erstellt haben, sehen Sie unter „Hinzufügen der Ohrhörer zu einem vorhandenen Konto“ nach.

## BOSE MUSIC APP HERUNTERLADEN

1. Laden Sie auf Ihrem Mobilgerät die Bose Music App herunter.

**HINWEIS:** Wenn Sie sich in Festlandchina befinden, laden Sie die Bose音乐 App herunter.

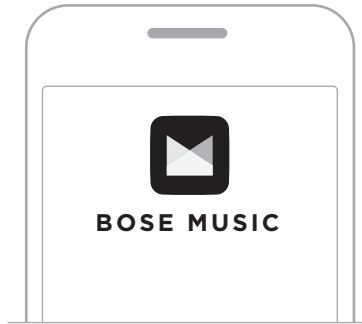

2. Befolgen Sie die Anweisungen in der App.

## HINZUFÜGEN DER OHRHÖRER ZU EINEM VORHANDENEN KONTO

Um Ihre Bose QuietComfort Earbuds II hinzuzufügen, öffnen Sie die Bose Music App und fügen Sie die Ohrhörer hinzu.

Für die Ohrhörer gilt Schutzart IPX4/wasserbeständig. Sie sind für Schweiß- und Wasserbeständigkeit ausgelegt, dürfen aber nicht in Wasser getaucht werden.

**ACHTUNG:**

- Sie sollten mit den Ohrhörern NICHT schwimmen oder duschen.
- Tauchen Sie die Ohrhörer NICHT ein.



**HINWEISE:**

- Um Korrosion zu verhindern, reinigen Sie die Ladekontakte an den Ohrhörern regelmäßig mit einem trockenen, weichen Wattestäbchen oder etwas Ähnlichem.
- IPX4 ist kein permanenter Zustand und die Beständigkeit kann sich als Folge des normalen Verschleißes verringern.

## EINSETZEN DER OHRHÖRER

1. Setzen Sie den Ohrhörer so ein, dass der Ohreinsatz leicht auf der Öffnung des Gehörgangs sitzt.

**HINWEIS:** Jeder Ohrhörer ist mit einem **R** (rechts) bzw. einem **L** (links) gekennzeichnet.

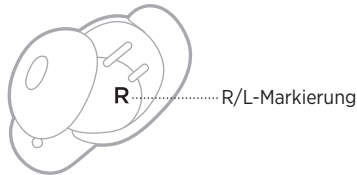

2. Drehen Sie den Ohrhörer leicht nach hinten, bis der Ohreinsatz den Gehörgang bequem abschließt und das Stabilitätsband an Ihrem Ohrrand anliegt.

**HINWEIS:** Sie müssen den Ohrhörer für einen festen, bequemen Sitz möglicherweise nach hinten und vorne drehen. Wenn der Ohrhörer jedoch zu stark nach hinten oder vorne gedreht wird, kann dies den Ton und die Klangqualität des Mikrofons beeinträchtigen.

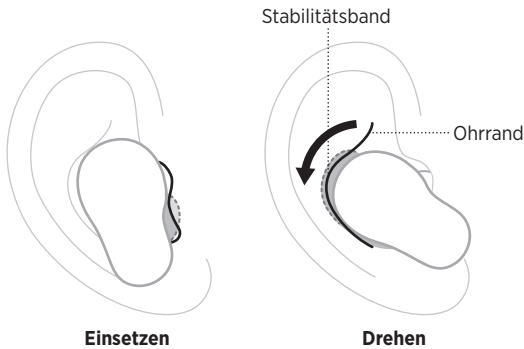

3. Prüfen Sie die Passform (siehe Seite 17).
4. Wiederholen Sie die Schritte 1 bis 3, um den anderen Ohrhörer einzusetzen.

Beim Einsetzen der Ohrhörer ist der Ton für optimale Klangwiedergabe und Geräuscherdrückung für Ihre Ohren angepasst.



**HINWEIS:** Bei gemeinsamer Verwendung sollten Sie die Ohrhörer zwischen den einzelnen Benutzern in das Lade-Etui legen, um die Personalisierung zu löschen.

## PRÜFEN DES SITZES

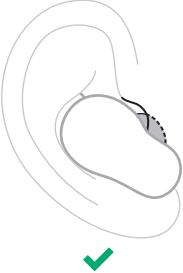
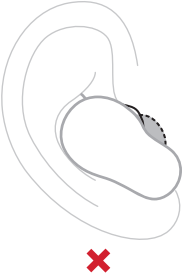

Verwenden Sie für optimale Passform, Klangwiedergabe und Geräuschunterdrückung einen Spiegel, um sicherzustellen, dass Sie Ohreinsätze und Stabilitätsbänder in der richtigen Größe verwenden. Sie müssen unter Umständen für jedes Ohr einen Ohreinsatz oder ein Stabilitätsband in einer anderen Größe ausprobieren.

**TIPP:** Sie können die Passform auch mithilfe des Eartip Fit Test in der Bose Music App überprüfen. Auf diese Option können Sie vom Menü „Einstellungen“ aus zugreifen.

### Ohreinsätze

SITZ	PRÜFUNG
Perfekter Sitz	 <p>Der Ohreinsatz sitzt leicht auf der Öffnung des Gehörgangs, um diesen bequem abzuschließen. Hintergrundgeräusche sollten gedämpft werden.</p> <p><b>HINWEIS:</b> Geräuschunterdrückung kann die Fähigkeit beeinträchtigen, gedämpfte Geräusche zu hören.</p>
Zu viel Druck	 <p>Der Ohreinsatz fühlt sich im Gehörgang unbequem und gequetscht an.</p>
Zu locker	 <p>Der Ohreinsatz sitzt zu tief im Gehörgang, fühlt sich im Ohr locker an oder fällt heraus, wenn Sie den Kopf bewegen.</p>

## Stabilitätsbänder

SITZ	PRÜFUNG
<p><b>Perfekter Sitz</b></p>	 <p>Das Band steht nicht hervor und fühlt sich nicht gegen den Ohrrand gequetscht an.</p> <p style="text-align: center;">✓</p>
<p><b>Zu groß</b></p>	 <p>Das Band steht heraus oder fühlt sich unter dem Ohrrand gequetscht an.</p> <p style="text-align: center;">✗</p>
<p><b>Zu klein</b></p>	 <p>Das Band erreicht den Ohrrand nicht.</p> <p style="text-align: center;">✗</p>

## VERSUCHEN EINER ANDEREN GRÖSSE

Tragen Sie die Ohrhörer längere Zeit. Wenn die Ohrhörer sich nicht bequem oder sicher anfühlen oder die Geräuschunterdrückung oder Klangqualität nicht wie erwartet ist, versuchen Sie einen Ohreinsatz oder ein Stabilitätsband in einer anderen Größe.

Sie müssen unter Umständen alle drei Ohreinsatz- oder Bandgrößen ausprobieren oder verschiedene Größen des Ohreinsatzes oder Bandes für jedes Ohr verwenden.

### Ohreinsätze

Es werden kleine, mittlere und große Ohreinsätze mitgeliefert.



Mittlere Ohreinsätze sind an den Ohrhörern angebracht. Wenn sie sich zu klein anfühlen, versuchen Sie große Ohreinsätze. Wenn sie sich zu groß anfühlen, versuchen Sie kleine Ohreinsätze.

### Stabilitätsbänder

Die Stabilitätsbänder sind mit Größe **1** (klein), **2** (mittel) oder **3** (groß) und einem **R** (rechts) oder **L** (links) markiert.



Bänder der Größe 1 sind an den Ohrhörern angebracht. Wenn sie sich zu klein anfühlen, versuchen Sie Bänder der Größe 2.

## AUSTAUSCHEN DER OHREINSÄTZE

1. Halten Sie den Ohrhörer, drücken Sie vorsichtig auf den Ohreinsatz und ziehen Sie ihn vom Ohrhörer weg.

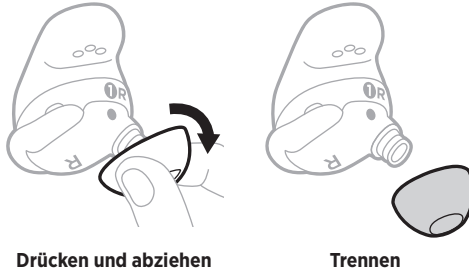

**ACHTUNG:** Um ein Zerreißen zu verhindern, ziehen Sie NICHT am Rand des Ohreinsatzes.

2. Wählen Sie eine neue Ohreinsatzgröße (siehe Seite 19).
3. Richten Sie den Ohreinsatz mit dem Ohrhörer-Anschlussstück aus und drücken Sie den Ohreinsatz auf das Anschlussstück, bis er fest einrastet und Sie ein Klicken hören.

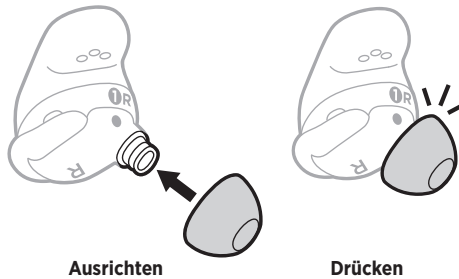

4. Wiederholen Sie die Schritte 1 bis 3 ggf. für den anderen Ohrhörer.

**HINWEIS:** Sie müssen unter Umständen für jedes Ohr einen Ohreinsatz in einer anderen Größe verwenden.

5. Setzen Sie die Ohrhörer ein (siehe Seite 16).
6. Prüfen Sie die Passform (siehe Seite 17).

### HINWEISE:

- Wenn Sie den Ohreinsatz austauschen, müssen Sie unter Umständen das Stabilitätsband ebenfalls austauschen, damit das Band bequem an Ihrem Ohr anliegt (siehe Seite 21).
- Anleitungsvideos zum Auswechseln der Ohreinsätze finden Sie auf: [support.Bose.com/QCEii](https://support.Bose.com/QCEii)
- Wenn Sie Ohreinsätze in zusätzlichen Größen benötigen, wenden Sie sich an den Bose-Kundendienst oder besuchen Sie: [support.Bose.com/QCEii](https://support.Bose.com/QCEii)



## AUSTAUSCHEN DER STABILITÄTSBÄNDER

1. Halten Sie den Ohrhörer, greifen Sie vorsichtig die Stabilitätsbandschleife und ziehen Sie das Band zu Ihnen hin, über den Ohreinsatz und vom Ohrhörer weg.

Stabilitätsbandschleife

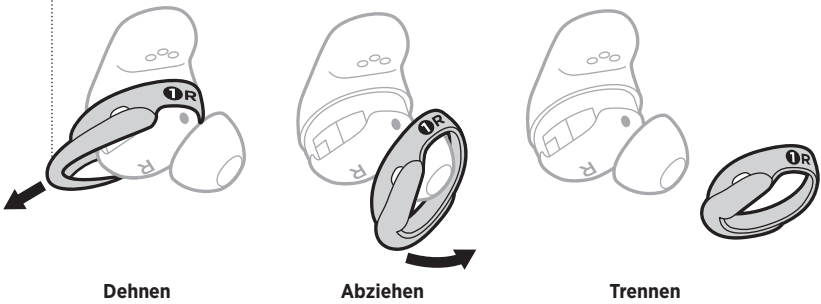

**ACHTUNG:** Um ein Zerreißen zu verhindern, ziehen Sie NICHT am dünnen Teil des Bandes.

2. Wählen Sie eine neue Bandgröße (siehe Seite 19).
3. Wenn die Bandmarkierungen zu Ihnen hin und die Bandschleife von Ihnen weg zeigt, richten Sie den Punkt am Band mit dem grauen Punkt unten am Ohrhörer aus.
4. Ziehen Sie das Band vorsichtig über den Ohreinsatz und achten Sie dabei darauf, dass die Punkte ausgerichtet sind und das Mikrofonloch am Band sich über dem Mikrofon am Ohrhörer befindet, sodass das Mikrofon nicht blockiert wird.
5. Drücken Sie, bis das Band fest sitzt.

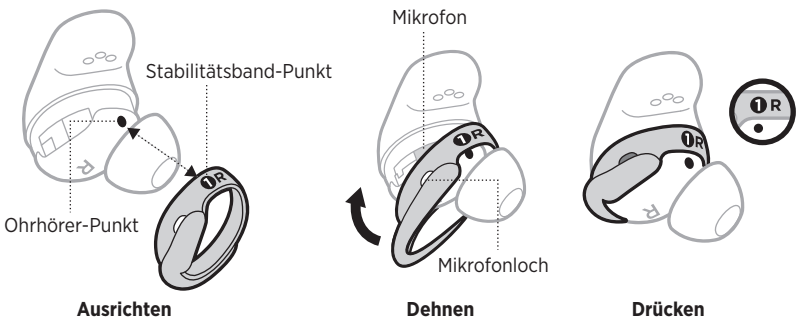

6. Wiederholen Sie die Schritte 1 bis 5 ggf. für den anderen Ohrhörer.

**HINWEIS:** Sie müssen unter Umständen für jedes Ohr ein Band in einer anderen Größe verwenden.

7. Setzen Sie die Ohrhörer ein (siehe Seite 16).

8. Prüfen Sie die Passform (siehe Seite 17).

**HINWEISE:**

- Anleitungsvideos zum Auswechseln der Bänder finden Sie auf: [support.bose.com/QCEii](https://support.bose.com/QCEii)
- Wenn Sie Stabilitätsbänder in zusätzlichen Größen benötigen, wenden Sie sich an den Bose-Kundendienst oder besuchen Sie: [support.bose.com/QCEii](https://support.bose.com/QCEii)

## EINSCHALTEN

Öffnen Sie das Lade-Etui.

Die Ohrhörer schalten sich ein. Das Ohrhörer-Statuslämpchen blinkt weiß und leuchtet dann je nach Ladestatus (siehe Seite 36). Das Statuslämpchen des Lade-Etuis leuchtet je nach Batteriestand (siehe Seite 37).

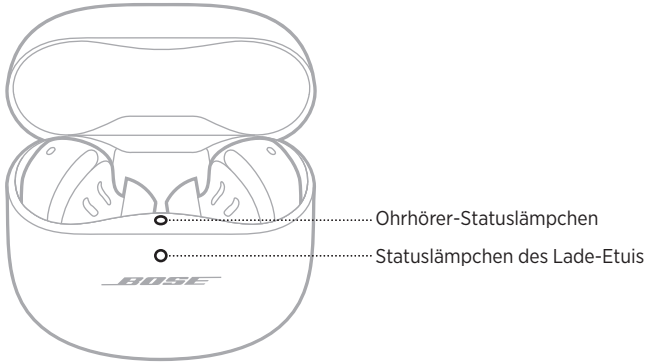

**HINWEIS:** Wenn Sie die Ohrhörer aus dem Lade-Etui nehmen, schließen Sie das Etui, um die Batteriebensdauer zu verlängern und das Etui frei von Schmutz zu halten.

## AUSSCHALTEN

1. Legen Sie beide Ohrhörer in das Lade-Etui.

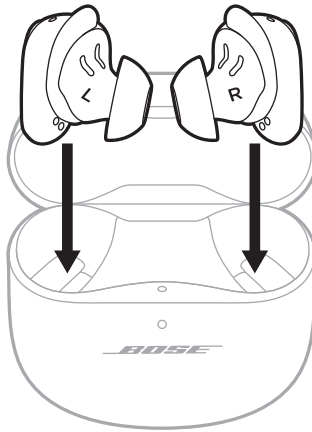

2. Schließen Sie das Etui.

Die Ohrhörer schalten sich aus. Das Ladestatuslämpchen leuchtet je nach Batteriestand (siehe Seite 37).

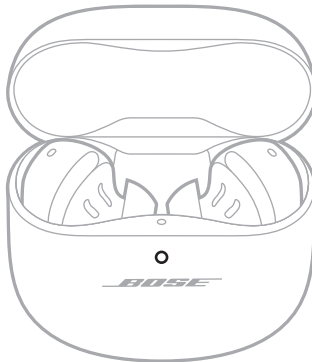

**HINWEIS:** Die Ohrhörer werden von Ihrem Gerät getrennt, wenn sie in das Etui gelegt werden.

## STANDBY

Standby schont die Ohrhörerbatterie, wenn sich ein Ohrhörer nicht im Etui befindet und nicht verwendet wird. Der Ohrhörer schaltet sich in den Standby, wenn Sie den Ohrhörer 10 Minuten lang aus dem Ohr nehmen.

Um den Ohrhörer wieder zu aktivieren, setzen Sie den Ohrhörer in Ihre Ohren ein.



Die Ohrhörer werden durch Tippen oder Wischen auf der Touch-Fläche bedient. Mit der Touch-Bedienung können Sie Ton wiedergeben/anhalten, die Lautstärke ändern, grundlegende Anrufaktionen durchführen, die Geräuschunterdrückung anpassen und ein Shortcut verwenden (siehe Seite 28).

## TOUCH-FLÄCHE

Die Touch-Fläche befindet sich an der Außenfläche der Ohrhörer. Sie steuert die Medienwiedergabe, die Lautstärke, Telefonanrufe, die Geräuschunterdrückung und Ihr Shortcut.



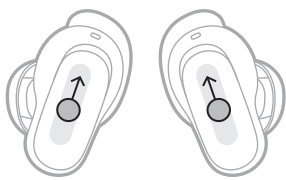



## MEDIENWIEDERGABE UND LAUTSTÄRKE

STEUERUNG	VORGEHENSWEISE
<b>Wiedergabe/Pause</b>	Tippen Sie auf einen Ohrhörer. 
<b>Lautstärke erhöhen</b>	Wischen Sie auf einem Ohrhörer nach oben. 
<b>Lautstärke verringern</b>	Wischen Sie auf einem Ohrhörer nach unten. 

STEUERUNG	VORGEHENSWEISE
<p><b>Zum nächsten Titel springen</b></p>	<p>Tippen Sie zwei Mal auf einen Ohrhörer.</p> 
<p><b>Zum vorherigen Titel springen</b></p>	<p>Tippen Sie drei Mal auf einen Ohrhörer.</p> 

## TELEFONANRUF

STEUERUNG	VORGEHENSWEISE
<p><b>Anruf annehmen</b></p>	<p>Tippen Sie auf einen Ohrhörer.</p> 
<p><b>Anruf beenden/ablehnen</b></p>	<p>Tippen Sie zwei Mal auf einen Ohrhörer.</p> 
<p><b>Zweiten eingehenden Anruf entgegennehmen und aktuellen Anruf auf Warten stellen</b></p>	<p>Tippen Sie auf einen Ohrhörer.</p> 

STEUERUNG	VORGEHENSWEISE
<p><b>Zweiten eingehenden Anruf ablehnen und beim aktuellen Anruf bleiben</b></p>	<p>Tippen Sie zwei Mal auf einen Ohrhörer.</p> 

## Anrufbenachrichtigungen

Ein Sprachbefehl informiert über eingehende Anrufe und den Anrufstatus.

Um Anrufbenachrichtigungen zu stoppen, deaktivieren Sie Sprachbefehle mithilfe der Bose Music App. Auf diese Option können Sie vom Menü „Einstellungen“ aus zugreifen.

## GERÄUSCHUNTERDRÜCKUNG

Weitere Informationen über das Ändern des Geräuschkompensationsmodus finden Sie unter Seite 31.

## SPRACHSTEUERUNG DES MOBILGERÄTS

Sie können ein Shortcut einstellen, um mithilfe der Ohrhörer auf die Sprachsteuerung Ihres Mobilgeräts zuzugreifen. Das Mikrofon an den Ohrhörern fungiert als Erweiterung des Mikrofons an Ihrem Mobilgerät.

**HINWEIS:** Um mithilfe der Ohrhörer auf die Sprachsteuerung des Mobilgeräts zuzugreifen, muss ein Shortcut eingestellt werden (siehe Seite 28).

STEUERUNG	VORGEHENSWEISE
<p><b>Zugriff auf die Sprachsteuerung des Mobilgeräts</b></p>	<p>Berühren und halten Sie einen Ohrhörer, bis Sie einen Ton hören. Lassen Sie los und sagen Sie dann Ihren Wunsch.</p> 
<p><b>Stoppen der Sprachsteuerung des Mobilgeräts</b></p>	<p>Tippen Sie auf einen Ohrhörer.</p> 

## SHORTCUT

Ein Shortcut ermöglicht Ihnen das schnelle und einfache Zugreifen auf eine der folgenden Funktionen:

- Schalten durch die Geräuschunterdrückungsmodi
- Verwendung der Sprachsteuerung Ihres Mobilgeräts

**HINWEIS:** Das Schalten durch die Geräuschunterdrückungsmodi ist an beiden Ohrhörern standardmäßig aktiviert.

## Verwenden Ihres Shortcuts

Um Ihr Shortcut zu verwenden, berühren und halten Sie einen Ohrhörer.



## Entfernen oder Ändern Ihres Shortcuts

Verwenden Sie die Bose Music App, um ein Shortcut zu ändern oder zu deaktivieren oder jedem Ohrhörer ein anderes Shortcut zuzuweisen. Auf diese Option können Sie vom Menü „Einstellungen“ aus zugreifen.

**HINWEIS:** Wenn Sie jedem Kopfhörer ein anderes Shortcut zuweisen, müssen Sie den jeweiligen Ohrhörer berühren und halten. Wenn Sie einen Ohrhörer entfernen, können Sie nur das Shortcut verwenden, das dem Ohrhörer in Ihrem Ohr zugewiesen ist.



Trageerkennung verwendet Sensoren, um zu erkennen, wann Sie beide Ohrhörer oder nur einen einzigen Ohrhörer tragen.

Sie können den Ton automatisch wiedergeben/anhalten, Telefonanrufe entgegennehmen (falls aktiviert) und die Geräuschunterdrückung einstellen, indem Sie einen Ohrhörer einsetzen oder herausnehmen.

**HINWEIS:** Verwenden Sie die Bose Music App, um die Trageerkennungsfunktionen zu verwalten. Auf diese Option können Sie vom Menü „Einstellungen“ aus zugreifen.

## **AUTOM. WIEDERGABE/PAUSE**

Wenn Sie einen Ohrhörer herausnehmen, wird der Ton an beiden Ohrhörern angehalten.

Um die Tonwiedergabe wiederaufzunehmen, setzen Sie den Ohrhörer wieder ein.

**HINWEIS:** Wenn Sie einen einzelnen Ohrhörer verwenden möchten, können Sie auf dem Ohrhörer in Ihrem Ohr tippen, um die Tonwiedergabe wiederaufzunehmen.

## **ANRUF AUTOM. ENTGEGENNEHMEN**

Sie können Telefonanrufe entgegennehmen, indem Sie einen Ohrhörer einsetzen.

**HINWEIS:** Verwenden Sie die Bose Music App, um diese Funktion zu aktivieren. Auf diese Option können Sie vom Menü „Einstellungen“ aus zugreifen.

## **AUTO TRANSPARENZ**

Wenn Sie einen Ohrhörer herausnehmen, wird der Geräuschunterdrückungsmodus am Ohrhörer in Ihrem anderen Ohr auf den Aware-Modus eingestellt (siehe Seite 30).

Wenn Sie den Ohrhörer wieder einsetzen, stellt sich der Ohrhörer in Ihrem Ohr auf die vorherige Geräuschunterdrückungsstufe ein.

**HINWEIS:** Wenn Sie einen einzelnen Ohrhörer verwenden möchten, können Sie Ihr Shortcut für das Schalten durch die Geräuschunterdrückungsmodi und das Auswählen des geeigneten Modus verwenden.

Geräuschunterdrückung reduziert unerwünschte Geräusche und sorgt für einen natürlicheren Klang. Sie können zwischen zwei vorkonfigurierten Geräuschunterdrückungsmodi, Leise und Aware, auswählen oder bis zu zwei eigene, benutzerdefinierte Modi erstellen.

Der leise Modus ermöglicht das Blockieren von störenden Geräuschen unter Verwendung der höchsten Geräuschunterdrückungsstufe.

Der Aware-Modus bietet volle Transparenz und ermöglicht es Ihnen, während der Audiowiedergabe Umgebungsgeräusche zu hören.

Der Aware-Modus beinhaltet außerdem ActiveSense™-Technologie zur Reduzierung plötzlicher oder lauter Geräusche.

Somit lässt sich der Geräuschunterdrückungsmodus an Ihre Hörvorlieben oder Umgebung anpassen.

## GERÄUSCHUNTERDRÜCKUNGSMODI

MODUS	BESCHREIBUNG
<b>Leise</b>	Erstklassige Geräuschunterdrückung mit Bose Spitzenklang.
<b>Aware</b>	Hören Sie Umgebungsgeräusche während der Audiowiedergabe.
<b>Individuelle Anpassung</b>	<p>Passen Sie die Geräuschunterdrückung (zwischen vollständiger Geräuschunterdrückung und vollständiger Transparenz) auf Basis Ihrer Hörpräferenzen und der Umgebung individuell an.</p> <p><b>HINWEIS:</b> Sie können bis zu zwei individuelle Modi erstellen. Verwenden Sie die Bose Music App, um einen individuellen Modus zu erstellen. Auf diese Option können Sie vom Hauptbildschirm aus zugreifen.</p>

**HINWEIS:** Standardmäßig werden die Ohrhörer im leisen Modus eingeschaltet. Verwenden Sie die Bose Music App, um die Ohrhörer für das Einschalten mit dem zuletzt verwendeten Modus einzustellen. Um auf diese Option zuzugreifen, tippen Sie im Hauptbildschirm auf „Modi“.

### Aware-Modus mit ActiveSense™

Die dynamische Geräuschunterdrückung des Aware-Modus mit ActiveSense™-Technologie ermöglicht Ihnen das Hören Ihrer Umgebung bei gleichzeitiger Reduzierung unerwünschter Geräusche.

Im Aware-Modus mit ActiveSense™ können die Ohrhörer die Geräuschunterdrückung automatisch einschalten, wenn plötzliche oder laute Geräusche in Ihrer Nähe auftreten, sodass Sie eine bessere Wahrnehmung erhalten, ohne dass Geräusche immer wieder Ihren Ton unterbrechen. Sobald das Geräusch aufhört, wird die Geräuschunterdrückung automatisch wieder ausgeschaltet.

**HINWEIS:** Verwenden Sie zum Deaktivieren von ActiveSense™ die Bose Music App. Um auf diese Option zuzugreifen, tippen Sie im Hauptbildschirm auf „Modi“ und dann auf „Aware“.

## ÄNDERN DES GERÄUSCHUNTERDRÜCKUNGSMODUS

Um durch die Geräuschunterdrückungsmodi zu schalten, halten und berühren Sie einen Ohrhörer.

Ein Sprachbefehl gibt den ausgewählten Geräuschunterdrückungsmodus bekannt.



**HINWEIS:** Um den Geräuschunterdrückungsmodus mithilfe der Ohrhörer zu ändern, muss ein Shortcut eingestellt werden (siehe Seite 28).

**TIPP:** Sie können den Geräuschunterdrückungsmodus auch mithilfe der Bose Music App ändern. Auf diese Option können Sie vom Hauptbildschirm aus zugreifen.

## GERÄUSCHUNTERDRÜCKUNG WÄHREND EINES ANRUFES

Wenn Sie einen Anruf empfangen, bleiben die Ohrhörer im aktuellen Geräuschunterdrückungsmodus und Self Voice wird aktiviert. Self Voice trägt dazu bei, dass Sie Ihre eigene Stimme natürlicher wahrnehmen.

Um den Geräuschunterdrückungsmodus während eines Anrufs einzustellen, berühren und halten Sie einen Ohrhörer.

### HINWEISE:

- Auto Transparenz ist während Telefonanrufen deaktiviert (siehe Seite 29).
- Verwenden Sie die Bose Music-App, um Self Voice anzupassen. Auf diese Option können Sie vom Menü „Einstellungen“ aus zugreifen.

## AUSSCHLIESSLICHES VERWENDEN DER GERÄUSCHUNTERDRÜCKUNG

Sie können die Geräuschunterdrückung allein verwenden, ohne Ton oder Unterbrechungen durch Telefonanrufe.

1. Sie haben dafür die folgenden Möglichkeiten:
  - Trennen Sie Ihr Mobilgerät, wenn Sie die Ohrhörer tragen (siehe Seite 39).
  - Wenn sich die Ohrhörer im Lade-Etui befinden, schalten Sie die *Bluetooth*-Funktion an Ihrem Mobilgerät aus und nehmen Sie dann die Ohrhörer aus dem Etui.
2. Berühren und halten Sie einen Ohrhörer, um den Geräuschunterdrückungsmodus zu ändern (siehe „Ändern des Geräuschunterdrückungsmodus“).

**HINWEIS:** Zum erneuten Verbinden mit dem Mobilgerät wählen Sie die Ohrhörer aus der *Bluetooth*-Liste auf Ihrem Mobilgerät aus.

## AUFLADEN DER OHRHÖRER

1. Richten Sie die Ladekontakte am linken Ohrhörer mit den Ladestiften auf der linken Seite des Lade-Etuis aus.

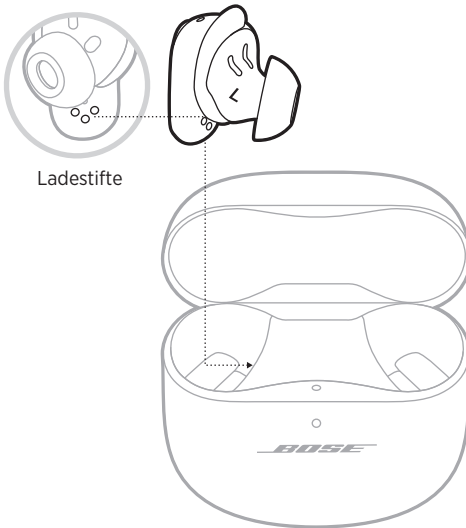

**HINWEIS:** Vergewissern Sie sich vor dem Aufladen, dass die Ohrhörer Raumtemperatur haben (zwischen 8° C und 39° C).

2. Legen Sie den Ohrhörer in das Etui, bis er magnetisch einrastet.

Das Ohrhörer-Statuslämpchen blinkt weiß und leuchtet dann je nach Ladestatus (siehe Seite 36).

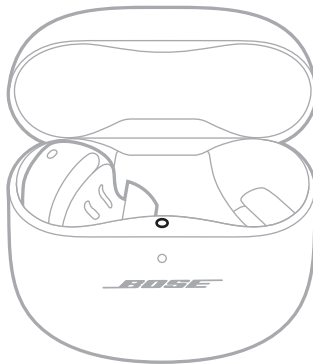

3. Wiederholen Sie die Schritte 1 bis 2, für den rechten Ohrhörer.

**HINWEIS:** Die Ohrhörer werden bei offenem oder geschlossenem Etui geladen.

## AUFLADEN DES LADE-ETUIS

**ACHTUNG:** Verwenden Sie dieses Produkt nur mit einem zugelassenen LPS-Netzteil, das die lokalen gesetzlichen Anforderungen erfüllt (z. B. UL, CSA, VDE, CCC).

1. Schließen Sie den kleinen Stecker des USB-Kabels an den USB-C®-Anschluss unten am Lade-Etui an.

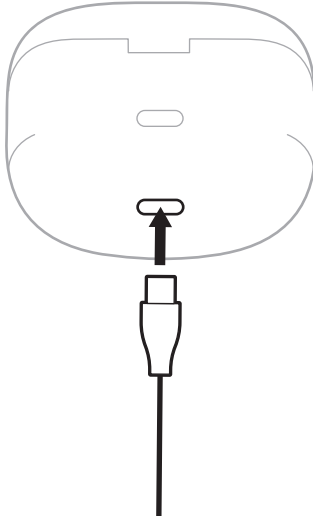

2. Schließen Sie den anderen Stecker an ein USB-A-Wandladegerät (nicht mitgeliefert) oder einen Computer an.

Das Statuslämpchen des Lade-Etuis leuchtet gelb (siehe Seite 37).

**HINWEIS:** Vergewissern Sie sich vor dem Aufladen, dass das Lade-Etui Raumtemperatur hat (zwischen 8° C und 39° C).

## PRÜFEN DES BATTERIESTANDS DER OHRHÖRER

### Während der Verwendung der Ohrhörer

- Wenn Sie die Ohrhörer aus dem Lade-Etui nehmen und sie in Ihre Ohren einsetzen, gibt ein Sprachbefehl den Batteriestand der Ohrhörer an.
- Verwenden Sie die Bose Music App. Der Batteriestand der Ohrhörer wird auf dem Hauptbildschirm angezeigt.

**HINWEIS:** Wenn ein Ohrhörer einen niedrigeren Batteriestand hat als der andere, gibt der Sprachbefehl den niedrigeren Batteriestand an. Wenn die Batterie schwach ist, hören Sie „Batterie schwach, bitte jetzt aufladen“.

### Während des Aufladens der Ohrhörer

Wenn Sie die Ohrhörer in das Lade-Etui legen, blinkt das Ohrhörer-Statuslämpchen weiß und leuchtet dann je nach Ladestatus (siehe Seite 36).

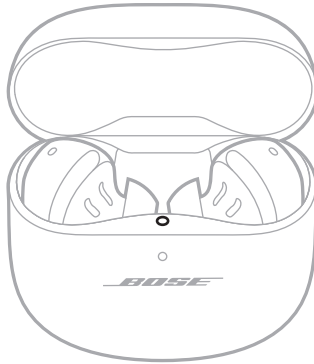

**HINWEIS:** Wenn ein Ohrhörer einen niedrigeren Batteriestand hat als der andere, spiegelt das Ohrhörer-Statuslämpchen den niedrigeren Batterieladezustand wider.

## PRÜFEN DES BATTERIESTANDS DES LADE-ETUIS

Öffnen Sie das Lade-Etui.

Das Ladestatuslämpchen leuchtet je nach Batteriestand (siehe Seite 37).

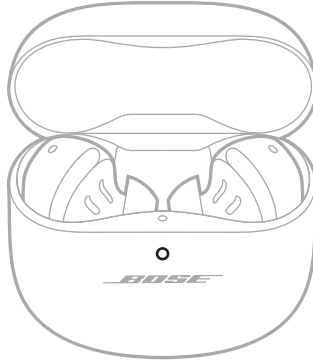

## LADEDAUER

TEIL	LADEDAUER
Ohrhörer	1 Stunde
Lade-Etui	Bis zu 3 Stunden

### HINWEISE:

- Wenn der Batteriestand der Ohrhörer schwach ist, werden die Ohrhörer durch 20-minütiges Laden bei geschlossenem Etui für 2 Stunden Betrieb geladen.
- Einmal vollständig aufgeladen bieten die Ohrhörer bis zu 6 Stunden Betriebsdauer. Die Batterielebensdauer hängt von der Nutzung ab.
- Bei vollständig aufgeladenem Etui können Sie die Ohrhörer bis zu drei Mal vollständig laden.
- Die Ladezeit der in das Etui gelegten Ohrhörer variiert.

## OHRHÖRER-STATUSLÄMPCHEN

Das Ohrhörer-Statuslämpchen befindet sich an der Innenfläche des Lade-Etuis.

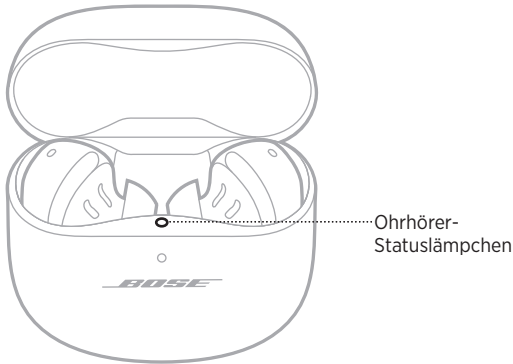

### Bluetooth-Status

Zeigt den *Bluetooth* Verbindungsstatus zu Mobilgeräten an.

AKTIVITÄT DER LÄMPCHEN	SYSTEMZUSTAND
Blinkt langsam blau	Bereit für die Verbindung
Leuchtet blau (5 Sekunden)	Verbunden
Blinkt 2 Mal weiß	Geräteliste gelöscht

### Batterie-, Update- und Fehlerstatus

Zeigt den Batterie-, Update- und Fehlerstatus der Ohrhörer an.

AKTIVITÄT DER LÄMPCHEN	SYSTEMZUSTAND
Blinkt weiß und leuchtet dann weiß (5 Sekunden)	Vollständig geladen
Blinkt weiß und leuchtet dann gelb (5 Sekunden)	Aufladen
Blinkt 2 Mal weiß, blinkt langsam blau und schaltet sich aus	Neustart abgeschlossen
Blinkt 3 Mal weiß (wiederholt)	Software wird aktualisiert
Blinkt gelb und weiß	Fehler - Wenden Sie sich an den Bose-Kundendienst



## STATUSLÄMPCHEN DES LADE-ETUIS

Das Statuslämpchen des Lade-Etuis befindet sich an der Vorderseite des Lade-Etuis.

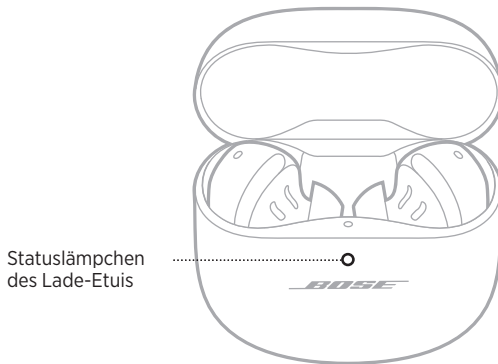

### Batterie-, Update- und Fehlerstatus

Zeigt den Batterie-, Update- und Fehlerstatus des Lade-Etuis an.

AKTIVITÄT DER LÄMPCHEN	SYSTEMZUSTAND
<b>Leuchtet weiß</b>	Vollständig aufgeladen (100 %) und angeschlossen
<b>Leuchtet weiß (5 Sekunden)</b>	Aufgeladen (34 % - 99 %)
<b>Leuchtet gelb (5 Sekunden)</b>	Geringe Aufladung (10 % - 33 %)
<b>Blinkt 2 Mal gelb</b>	Muss aufgeladen werden (weniger als 10 %)
<b>Leuchtet gelb</b>	Aufladen
<b>Blinkt 3 Mal weiß (wiederholt)</b>	Software wird aktualisiert
<b>Blinkt gelb und weiß</b>	Fehler - Wenden Sie sich an den Bose-Kundendienst

Sie können *Bluetooth*-Verbindungen mithilfe der Bose Music App oder mithilfe des *Bluetooth*-Menüs auf Ihrem Mobilgerät verwalten.

## MITHILFE DER BOSE MUSIC APP VERBINDEN

Wie Sie mithilfe der Bose Music App die Ohrhörer verbinden und *Bluetooth*-Einstellungen verwalten, finden Sie in Seite 14.

## VERBINDEN MITHILFE DES *BLUETOOTH*-MENÜS AUF IHREM MOBILGERÄT

Sie können bis zu sechs Geräte in der Geräteliste des Ohrhörers speichern. Sie können immer nur ein Gerät gleichzeitig verbinden und Ton von ihm wiedergeben.

**HINWEIS:** Verwenden Sie für ein optimales Erlebnis die Bose Music App, um Ihr Mobilgerät einzurichten und zu verbinden (siehe Seite 14).

1. Wenn sich die Ohrhörer im Lade-Etui befinden und das Etui offen ist, halten Sie die Taste an der Rückseite des Etuis gedrückt, bis das Ohrhörer-Statuslämpchen langsam blau blinkt.

**HINWEIS:** Vergewissern Sie sich, dass sich beide Ohrhörer im Etui befinden und das Etui offen ist.

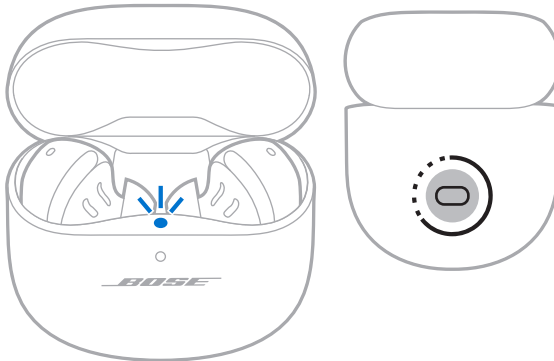

2. Aktivieren Sie die *Bluetooth*-Funktion auf Ihrem Gerät.

**HINWEIS:** Die *Bluetooth*-Funktion finden Sie normalerweise im Einstellungen-Menü.

3. Wählen Sie die Ohrhörer aus der Geräteliste aus.

**HINWEIS:** Suchen Sie nach dem Namen, den Sie in der Bose Music App für die Ohrhörer eingegeben haben. Wenn Sie Ihren Ohrhörern keinen Namen gegeben haben, wird der voreingestellte Name angezeigt.

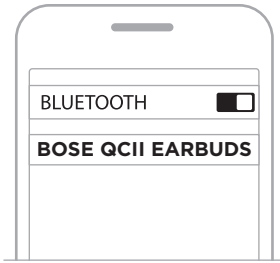

Der Name der Ohrhörer wird in der Mobilgeräteleiste angezeigt. Das Ohrhörer-Statuslämpchen leuchtet blau (siehe Seite 36).

## TRENNEN EINES MOBILGERÄTS

Legen Sie die Ohrhörer in das Lade-Etui.

**TIPP:** Sie können auch die Bose Music App oder Ihre *Bluetooth*-Einstellungen verwenden, um Ihr Gerät zu trennen. Durch Deaktivieren der *Bluetooth*-Funktion am Gerät werden die Ohrhörer und alle anderen Geräte getrennt.

## ERNEUTES VERBINDEN EINES MOBILGERÄTS

Wenn die Ohrhörer aus dem Lade-Etui genommen werden, versuchen sie, sich mit dem zuletzt verbundenen Mobilgerät zu verbinden.

Um ein anderes, früher verbundenes Gerät zu verbinden, verbinden Sie die *Bluetooth*-Einstellungen zum Verbinden der Ohrhörer.

### HINWEISE:

- Das Gerät muss sich innerhalb der Reichweite (9 m) befinden und eingeschaltet sein.
- Stellen Sie sicher, dass die *Bluetooth*-Funktion an Ihrem Mobilgerät aktiviert ist.

## LÖSCHEN DER OHRHÖRER-GERÄTELISTE

1. Wenn sich die Ohrhörer im Lade-Etui befinden und das Etui offen ist, halten Sie die Taste an der Rückseite des Etuis 15 Sekunden lang gedrückt, bis das Ohrhörer-Statuslämpchen 2 Mal weiß und anschließend langsam blau blinkt.

**HINWEIS:** Vergewissern Sie sich, dass sich beide Ohrhörer im Etui befinden und das Etui offen ist.

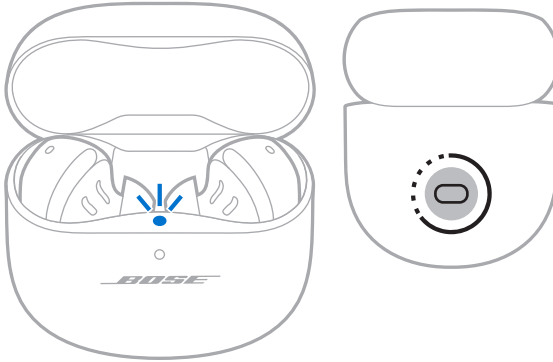

2. Löschen Sie die Ohrhörer aus der *Bluetooth*-Liste auf Ihrem Gerät.

Alle Geräte werden gelöscht und die Ohrhörer sind für das Verbinden bereit (siehe Seite 14).

## AUFBEWAHREN DER OHRHÖRER

Bewahren Sie die Ohrhörer bei Nichtgebrauch im Lade-Etui auf. Schließen Sie das Lade-Etui, um die Batterielebensdauer zu verlängern und das Etui frei von Schmutz zu halten.

## REINIGEN DER OHRHÖRER UND DES LADE-ETUIS

TEIL	VORGEHENSWEISE
<b>Ohreinsätze und Stabilitätsbänder</b>	Nehmen Sie die Ohreinsätze und Bänder von den Ohrhörern ab und waschen Sie sie mit einem milden Reinigungsmittel und Wasser. <b>HINWEIS:</b> Spülen Sie die Ohreinsätze und Bänder gründlich aus und lassen Sie sie vollständig trocknen, bevor Sie sie wieder auf die Ohrhörer setzen.
<b>Ohrhörer-Anschlussstücke</b>	Wischen Sie sie nur mit einem trockenen, weichen Wattestäbchen oder etwas Ähnlichem ab. <b>ACHTUNG:</b> Führen Sie kein Reinigungswerkzeug in das Anschlussstück ein.
<b>Ladekontakte (an Ohrhörern)</b>	Um Korrosion zu verhindern, wischen Sie sie mit einem trockenen, weichen Wattestäbchen oder etwas Ähnlichem ab.
<b>Lade-Etui</b>	Wischen Sie sie nur mit einem trockenen, weichen Wattestäbchen oder etwas Ähnlichem ab.

## ERSATZTEILE UND ZUBEHÖR

Ersatzteile und Zubehör können über den Bose-Kundendienst bestellt werden.

Besuchen Sie: [support.Bose.com/QCEii](https://support.Bose.com/QCEii)

## EINGESCHRÄNKTE GARANTIE

Für die Ohrhörer gilt eine eingeschränkte Garantie. Nähere Informationen zur eingeschränkten Garantie finden Sie auf unserer Website unter [worldwide.Bose.com/Warranty](https://worldwide.Bose.com/Warranty).

Eine Anleitung zum Registrieren Ihres Produkts finden Sie unter [worldwide.Bose.com/ProductRegistration](https://worldwide.Bose.com/ProductRegistration). Ihre eingeschränkte Garantie ist jedoch unabhängig von der Registrierung gültig.

## AKTUALISIEREN DER OHRHÖRER

Die Ohrhörer werden, wenn ein Update verfügbar ist, beim Verbinden mit der Bose Music App automatisch aktualisiert. Befolgen Sie die Anweisungen in der App.

## AKTUALISIEREN DES LADE-ETUIS

Aktualisieren Sie das Lade-Etui mithilfe der Bose Updater Website. Besuchen Sie auf Ihrem Computer: [btu.bose.com](https://btu.bose.com) und folgen Sie den Anweisungen auf dem Bildschirm.

## ANZEIGEN DES DATUMSCODES DER OHRHÖRER

Entfernen Sie das Stabilitätsband vom Ohrhörer (siehe Seite 21).

Der Datumscodes befindet sich am Ohrhörer im breiten Bereich in der Nähe des Mikrofons.

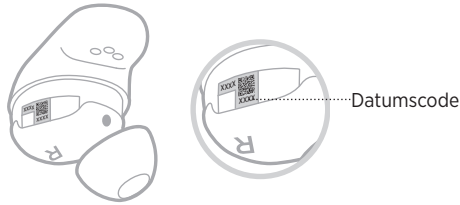

## ANZEIGEN DER SERIENNUMMER DES LADE-ETUIS

Nehmen Sie die Ohrhörer aus dem Lade-Etui.

Die Seriennummer des Lade-Etuis befindet sich unter dem Ohrhörer-Statuslämpchen in der Ohreinsatz-Vertiefung.

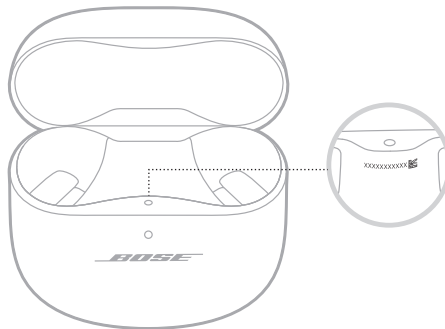

## VERSUCHEN SIE ZUERST DIESE LÖSUNGEN

Falls Sie mit Ihren Ohrhörern Probleme haben, versuchen Sie zuerst die folgenden Lösungen:

- Laden Sie die Ohrhörer und das Lade-Etui auf (siehe Seite 32).
- Schalten Sie die Ohrhörer ein (siehe Seite 23).
- Prüfen Sie das Ohrhörer-Statuslämpchen (siehe Seite 36) und das Statuslämpchen des Lade-Etuis (siehe Seite 37).
- Stellen Sie sicher, dass Ihr Mobilgerät *Bluetooth*-Verbindungen unterstützt (siehe Seite 38).
- Laden Sie die Bose Music App herunter und führen Sie die verfügbaren Software-Updates aus (siehe Seite 14).
- Stellen Sie das Mobilgerät näher zu den Ohrhörern (9 m) und von Störquellen oder Hindernissen weg.
- Stellen Sie die Lautstärke an den Ohrhörern, an Ihrem Mobilgerät und in der Music App höher.
- Verbinden Sie ein anderes Mobilgerät (siehe Seite 14).

## ANDERE LÖSUNGEN

Wenn Sie das Problem nicht beheben konnten, sehen Sie in der folgenden Tabelle nach, in der Sie Symptome und Lösungen für gängige Probleme finden. Wenn Sie Ihr Problem nicht beheben können, wenden Sie sich an den Bose-Kundendienst.

Besuchen Sie: [worldwide.Bose.com/contact](http://worldwide.Bose.com/contact)

SYMPTOM	LÖSUNG
<b>Die Ohrhörer schalten sich nicht ein</b>	<p>Stellen Sie sicher, dass die Ohrhörer nicht im Standby-Betrieb sind. Um die Ohrhörer wieder zu aktivieren, setzen Sie die Ohrhörer in Ihre Ohren ein.</p> <p>Legen Sie beide Ohrhörer in das Lade-Etui, bis sie magnetisch einrasten. Schließen Sie das Etui und öffnen Sie es wieder. Das Ohrhörer-Statuslämpchen blinkt weiß und zeigt dann den Ladestatus (siehe Seite 36).</p> <p>Wenn die Ohrhörer hohen oder niedrigen Temperaturen ausgesetzt waren, lassen Sie die Ohrhörer Raumtemperatur annehmen.</p>

SYMPTOM	LÖSUNG
<b>Ohrhörer verbinden sich nicht mit dem Mobilgerät</b>	<p>An Ihrem Gerät:</p> <ul style="list-style-type: none"> <li>• Schalten Sie die <i>Bluetooth</i>-Funktion aus und wieder ein.</li> <li>• Löschen Sie die Ohrhörer aus der <i>Bluetooth</i>-Liste am Gerät, einschließlich aller doppelten Auflistungen mit der Bezeichnung LE (Low Energy). Verbinden Sie sie erneut (siehe Seite 14).</li> </ul> <p>Legen Sie beide Ohrhörer in das Lade-Etui, bis sie magnetisch einrasten. Schließen Sie das Etui und öffnen Sie es wieder. Das Ohrhörer-Statuslämpchen blinkt weiß und zeigt dann den Ladestatus (siehe Seite 36). Verbinden Sie sie erneut (siehe Seite 14).</p> <p>Stellen Sie sicher, dass beide Ohrhörer sicher im Lade-Etui liegen (siehe Seite 32).</p> <p>Löschen Sie die Geräteliste der Ohrhörer (siehe Seite 40). Verbinden Sie sie erneut (siehe Seite 14).</p> <p>Auf <a href="https://support.bose.com/QCEii">support.bose.com/QCEii</a> finden Sie Anleitungsvideos.</p> <p>Starten Sie die Ohrhörer und das Lade-Etui neu (siehe Seite 51).</p>
<b>Ohrhörer reagieren während der App-Einrichtung nicht</b>	<p>Starten Sie die Bose Music App auf Ihrem Mobilgerät. Installieren Sie die App neu (siehe Seite 14).</p> <p>Stellen Sie sicher, dass Sie die Bose Music App für das Einrichten verwenden (siehe Seite 14).</p> <p>Stellen Sie sicher, dass Sie der Bose Music App im Menü „Einstellungen“ Ihres Mobilgeräts Zugriff auf <i>Bluetooth</i>-Verbindungen gegeben haben.</p> <p>Stellen Sie sicher, dass die <i>Bluetooth</i>-Funktion im Menü „Einstellungen“ Ihres Mobilgeräts aktiviert ist.</p>
<b>Bose Music App kann die Ohrhörer nicht finden</b>	<p>Starten Sie die Bose Music App auf Ihrem Mobilgerät. Installieren Sie die App neu (siehe Seite 14).</p> <p>Stellen Sie sicher, dass Sie der Bose Music App im Menü „Einstellungen“ Ihres Mobilgeräts Zugriff auf <i>Bluetooth</i>-Verbindungen gegeben haben.</p> <p>Wenn sich die Ohrhörer im Lade-Etui befinden und das Etui offen ist, halten Sie die Taste an der Rückseite des Etuis gedrückt, bis das Ohrhörer-Statuslämpchen langsam blau blinkt.</p> <p>Legen Sie beide Ohrhörer in das Lade-Etui, bis sie magnetisch einrasten. Schließen Sie das Etui und öffnen Sie es wieder. Das Ohrhörer-Statuslämpchen blinkt weiß und zeigt dann den Ladestatus (siehe Seite 36). Nehmen Sie die Ohrhörer heraus.</p>
<b>Bose Music App funktioniert auf dem Mobilgerät nicht</b>	<p>Stellen Sie sicher, dass Ihr Mobilgerät kompatibel zur Bose Music App ist und die Mindestsystemanforderungen erfüllt. Sehen Sie für weitere Informationen im App-Store auf Ihrem Mobilgerät nach.</p> <p>Starten Sie die Bose Music App auf Ihrem Mobilgerät. Installieren Sie die App neu (siehe Seite 14).</p>



SYMPTOM	LÖSUNG
<p><b>Ohreinsätze sind im Gehörgang nicht bequem</b></p>	<p>Achten Sie darauf, dass der Ohreinsatz nicht zu tief im Gehörgang steckt (siehe Seite 17).</p> <p>Versuchen Sie einen größeren Ohreinsatz. Wenn dies nicht hilft, versuchen Sie einen kleineren Ohreinsatz (siehe Seite 20).</p> <p>Versuchen Sie ein kleineres Stabilitätsband (siehe Seite 21).</p> <p>Prüfen Sie die Passform des Ohrhörers mithilfe eines Spiegels (siehe Seite 17).</p> <p>Prüfen Sie die Passform des Ohrhörers mithilfe des Eartip Fit Test in der Bose Music App. Auf diese Option können Sie vom Menü „Einstellungen“ aus zugreifen.</p> <p>Wenden Sie sich an den Bose-Kundendienst oder besuchen Sie <a href="https://support.bose.com/QCEii">support.bose.com/QCEii</a> für Ohreinsätze und Stabilitätsbänder in zusätzlichen Größen, oder um Anleitungsvideos anzusehen.</p>
<p><b>Stabilitätsband ist am Ohrrand nicht bequem</b></p>	<p>Versuchen Sie ein kleineres Stabilitätsband (siehe Seite 21). Wenn Sie bereits das kleinste Stabilitätsband verwenden, versuchen Sie einen kleineren Ohreinsatz (siehe Seite 20).</p> <p>Prüfen Sie die Passform des Ohrhörers mithilfe eines Spiegels (siehe Seite 17).</p> <p>Prüfen Sie die Passform des Ohrhörers mithilfe des Eartip Fit Test in der Bose Music App. Auf diese Option können Sie vom Menü „Einstellungen“ aus zugreifen.</p> <p>Wenden Sie sich an den Bose-Kundendienst oder besuchen Sie <a href="https://support.bose.com/QCEii">support.bose.com/QCEii</a> für Ohreinsätze und Stabilitätsbänder in zusätzlichen Größen, oder um Anleitungsvideos anzusehen.</p>
<p><b>Ohrhörer sitzen nicht sicher</b></p>	<p>Achten Sie darauf, dass der Ohreinsatz leicht an der Öffnung des Gehörgangs sitzt (siehe Seite 16).</p> <p>Versuchen Sie ein größeres Stabilitätsband (siehe Seite 21).</p> <p>Versuchen Sie einen größeren Ohreinsatz (siehe Seite 20).</p> <p>Wenden Sie sich an den Bose-Kundendienst oder besuchen Sie <a href="https://support.bose.com/QCEii">support.bose.com/QCEii</a> für Ohreinsätze und Stabilitätsbänder in zusätzlichen Größen, oder um Anleitungsvideos anzusehen.</p>
<p><b>Ohreinsätze fallen ab</b></p>	<p>Stellen Sie sicher, dass die Ohreinsätze sicher an den Ohrhörern angebracht sind (siehe Seite 20).</p>
<p><b>Stabilitätsbänder fallen ab</b></p>	<p>Stellen Sie sicher, dass die Stabilitätsbänder sicher an den Ohrhörern angebracht sind (siehe Seite 20).</p> <p>Stellen Sie sicher, dass die Bänder korrekt an den Ohrhörern positioniert sind (siehe Seite 21).</p>

SYMPTOM	LÖSUNG
<b>Unterbrochene Bluetooth-Verbindung</b>	<p>Löschen Sie die Geräteliste der Ohrhörer (siehe Seite 40). Verbinden Sie sie erneut (siehe Seite 14).</p> <p>Bewegen Sie das Mobilgerät näher zu den Ohrhörern.</p> <p>Starten Sie die Ohrhörer und das Lade-Etui neu (siehe Seite 51).</p>
<b>Kein Ton</b>	<p>Stellen Sie sicher, dass Sie die Ohreinsätze und Bänder in der richtigen Größe für das jeweilige Ohr verwenden (siehe Seite 19).</p> <p>Prüfen Sie die Passform des Ohrhörers mithilfe eines Spiegels (siehe Seite 17).</p> <p>Prüfen Sie die Passform des Ohrhörers mithilfe des Eartip Fit Test in der Bose Music App. Auf diese Option können Sie vom Menü „Einstellungen“ aus zugreifen.</p> <p>Auf <a href="https://support.bose.com/QCEii">support.bose.com/QCEii</a> finden Sie Anleitungsvideos.</p> <p>Stellen Sie sicher, dass die Lautstärke hoch eingestellt ist (siehe Seite 25).</p> <p>Stellen Sie sicher, dass beide Ohreinsätze fest in Ihr Ohr passen und nicht zu stark nach hinten gedreht sind (siehe Seite 16).</p> <p>Stellen Sie sicher, dass Sie den Kopf beim Einsetzen der Ohrhörer gerade halten.</p> <p>Drücken Sie „Wiedergabe“ am Mobilgerät, um sicherzustellen, dass Ton ausgegeben wird.</p> <p>Geben Sie Ton von einer anderen Anwendung oder einem anderen Musikdienst wieder.</p> <p>Geben Sie Ton von Inhalten wieder, die direkt auf Ihrem Gerät gespeichert sind.</p> <p>Starten Sie Ihr Mobilgerät neu.</p> <p>Deaktivieren Sie die Trageerkennungsfunktion mithilfe der Bose Music App (siehe Seite 29).</p>
<b>Kein Ton aus einem Ohrhörer</b>	<p>Stellen Sie sicher, dass Sie die Ohreinsätze und Bänder in der richtigen Größe für das jeweilige Ohr verwenden (siehe Seite 19).</p> <p>Prüfen Sie die Passform des Ohrhörers mithilfe eines Spiegels (siehe Seite 17).</p> <p>Prüfen Sie die Passform des Ohrhörers mithilfe des Eartip Fit Test in der Bose Music App. Auf diese Option können Sie vom Menü „Einstellungen“ aus zugreifen.</p> <p>Auf <a href="https://support.bose.com/QCEii">support.bose.com/QCEii</a> finden Sie Anleitungsvideos.</p> <p>Stellen Sie sicher, dass die Software in der Bose Music App aktuell ist (siehe Seite 42).</p> <p>Stellen Sie sicher, dass beide Ohreinsätze fest in Ihr Ohr passen und nicht zu stark nach hinten gedreht sind (siehe Seite 16).</p> <p>Stellen Sie sicher, dass Sie den Kopf beim Einsetzen der Ohrhörer gerade halten.</p> <p>Legen Sie beide Ohrhörer in das Lade-Etui, bis sie magnetisch einrasten. Schließen Sie das Etui und öffnen Sie es wieder. Das Ohrhörer-Statuslämpchen blinkt weiß und zeigt dann den Ladestatus (siehe Seite 36). Nehmen Sie die Ohrhörer heraus.</p>

SYMPTOM	LÖSUNG
<p><b>Audio und Video sind nicht synchron</b></p>	<p>Schließen Sie die Anwendung oder den Musikdienst und öffnen Sie sie/ihn wieder.</p> <p>Geben Sie Ton von einer anderen Anwendung oder einem anderen Musikdienst wieder.</p> <p>Legen Sie beide Ohrhörer in das Lade-Etui, bis sie magnetisch einrasten. Schließen Sie das Etui und öffnen Sie es wieder. Das Ohrhörer-Statuslämpchen blinkt weiß und zeigt dann den Ladestatus (siehe Seite 36). Nehmen Sie die Ohrhörer heraus.</p>
<p><b>Schlechte Tonqualität</b></p>	<p>Prüfen Sie die Passform des Ohrhörers mithilfe eines Spiegels (siehe Seite 17).</p> <p>Prüfen Sie die Passform des Ohrhörers mithilfe des Eartip Fit Test in der Bose Music App. Auf diese Option können Sie vom Menü „Einstellungen“ aus zugreifen.</p> <p>Stellen Sie sicher, dass Sie die Ohreinsätze und Bänder in der richtigen Größe für das jeweilige Ohr verwenden (siehe Seite 19).</p> <p>Auf <a href="http://support.Bose.com/QCEii">support.Bose.com/QCEii</a> finden Sie Anleitungsvideos.</p> <p>Stellen Sie sicher, dass Sie die Bose Music App für das Einrichten verwenden (siehe Seite 14).</p> <p>Versuchen Sie einen anderen Audiotitel.</p> <p>Geben Sie Ton von einer anderen Anwendung oder einem anderen Musikdienst wieder.</p> <p>Entfernen Sie eventuelle Fremdkörper oder Ohrschmalz von den Ohreinsätzen und Ohrhörer-Anschlussstücken.</p> <p>Schalten Sie alle Klangverbesserungsfunktionen am Gerät oder in der Music App ab.</p> <p>Stellen Sie sicher, dass Ihre Ohrhörer über das richtige <i>Bluetooth</i>-Profil verbunden sind: Stereo A2DP. Prüfen Sie das <i>Bluetooth</i>-/Audioeinstellungsmenü des Geräts, um sicherzustellen, dass das richtige Profil ausgewählt ist.</p> <p>An Ihrem Gerät:</p> <ul style="list-style-type: none"> <li>• Schalten Sie die <i>Bluetooth</i>-Funktion aus und wieder ein.</li> <li>• Löschen Sie die Ohrhörer aus der <i>Bluetooth</i>-Liste auf Ihrem Gerät. Verbinden Sie sie erneut (siehe Seite 14).</li> </ul> <p>Bei gemeinsamer Verwendung sollten Sie die Ohrhörer zwischen den einzelnen Benutzern in das Lade-Etui legen, um die Personalisierung zu löschen.</p>
<p><b>Das Mikrofon nimmt keinen Ton an</b></p>	<p>Vergewissern Sie sich, dass die Stabilitätsbänder richtig positioniert sind, sodass das Mikrofonloch am Band mit dem Mikrofon am Ohrhörer ausgerichtet ist (siehe Seite 21).</p> <p>Versuchen Sie einen anderen Telefonanruf.</p> <p>Versuchen Sie ein anderes kompatibles Gerät.</p> <p>An Ihrem Gerät:</p> <ul style="list-style-type: none"> <li>• Schalten Sie die <i>Bluetooth</i>-Funktion aus und wieder ein.</li> <li>• Löschen Sie die Ohrhörer aus der <i>Bluetooth</i>-Liste am Gerät, einschließlich aller doppelten Auflistungen mit der Bezeichnung LE (Low Energy). Verbinden Sie sie erneut (siehe Seite 14).</li> </ul>

SYMPTOM	LÖSUNG
<p><b>Geräuschunterdrückungsmodus kann nicht eingestellt werden</b></p>	<p>Legen Sie beide Ohrhörer in das Lade-Etui, bis sie magnetisch einrasten. Schließen Sie das Etui und öffnen Sie es wieder. Das Ohrhörer-Statuslämpchen blinkt weiß und zeigt dann den Ladestatus (siehe Seite 36). Nehmen Sie die Ohrhörer heraus.</p> <p>Wenn Sie Ihr Shortcut für einen bestimmten Ohrhörer individuell eingestellt haben, müssen Sie den korrekten Ohrhörer berühren und halten.</p> <p>Siehe „Ohrhörer reagieren nicht auf die Touch-Bedienung“ auf Seite 49.</p> <p>Verwenden Sie die Bose Music App, um den Geräuschunterdrückungsmodus einzustellen. Auf diese Option können Sie vom Hauptbildschirm aus zugreifen (siehe Seite 14).</p>
<p><b>Schlechte Geräuschunterdrückung</b></p>	<p>Prüfen Sie, ob ActiveSense™ aktiviert ist (siehe Seite 30).</p> <p>Prüfen Sie die Passform des Ohrhörers mithilfe eines Spiegels (siehe Seite 17).</p> <p>Prüfen Sie die Passform des Ohrhörers mithilfe des Eartip Fit Test in der Bose Music App. Auf diese Option können Sie vom Menü „Einstellungen“ aus zugreifen.</p> <p>Prüfen Sie den Geräuschunterdrückungsmodus (siehe Seite 30).</p> <p>Nehmen Sie die Ohrhörer aus den Ohren und setzen Sie sie wieder ein.</p> <p>Während eines Telefonanrufs oder bei Verwendung der Sprachsteuerung auf Ihrem Mobilgerät schalten Sie Self Voice mithilfe der Bose Music App leiser oder aus (siehe Seite 31).</p> <p>Bei gemeinsamer Verwendung sollten Sie die Ohrhörer zwischen den einzelnen Benutzern in das Lade-Etui legen, um die Personalisierung zu löschen.</p>
<p><b>Probleme, den Anrufer während eines Telefonanrufs zu hören</b></p>	<p>Erhöhen Sie die Lautstärke mithilfe des Mobilgeräts.</p> <p>Probieren Sie einen anderen Geräuschunterdrückungsmodus (siehe Seite 30).</p>
<p><b>Probleme, die eigene Stimme während eines Telefonanrufs zu hören</b></p>	<p>Verwenden Sie die Bose Music App, um Self Voice anzupassen. Auf diese Option können Sie vom Menü „Einstellungen“ aus zugreifen.</p>
<p><b>Ohrhörer reagieren nicht</b></p>	<p>Legen Sie beide Ohrhörer in das Lade-Etui, bis sie magnetisch einrasten. Schließen Sie das Etui und öffnen Sie es wieder. Das Ohrhörer-Statuslämpchen blinkt weiß und zeigt dann den Ladestatus (siehe Seite 36). Nehmen Sie die Ohrhörer heraus.</p> <p>Starten Sie die Ohrhörer und das Lade-Etui neu (siehe Seite 51).</p>

SYMPTOM	LÖSUNG
<p><b>Ohrhörer reagieren nicht auf die Touch-Bedienung</b></p>	<p>Stellen Sie sicher, dass Sie die korrekte Touch-Bedienungsfläche berühren (siehe Seite 25).</p> <p>Stellen Sie sicher, dass Ihr Finger die Touch-Bedienungsfläche richtig berührt (siehe Seite 25).</p> <p>Versuchen Sie bei Befehlen, die mehrfaches Antippen erfordern, den Druck zu variieren.</p> <p>Stellen Sie sicher, dass Ihre Finger trocken sind.</p> <p>Wenn Ihr Haar nass ist, achten Sie darauf, dass es die Touch-Bedienungsfläche nicht stört.</p> <p>Wenn Sie Handschuhe tragen, ziehen Sie sie aus, bevor Sie die Touch-Bedienungsfläche berühren.</p> <p>Deaktivieren Sie die Trageerkennungsfunktion mithilfe der Bose Music App (siehe Seite 29).</p> <p>Wenn die Ohrhörer hohen oder niedrigen Temperaturen ausgesetzt waren, lassen Sie die Ohrhörer Raumtemperatur annehmen.</p> <p>Starten Sie die Ohrhörer und das Lade-Etui neu (siehe Seite 51).</p>
<p><b>Lautstärke kann nicht angepasst werden</b></p>	<p>Stellen Sie sicher, dass Lautstärkeregelung mithilfe der Bose Music App aktiviert ist (siehe Seite 25).</p> <p>Achten Sie darauf, auf der Fläche zur Touch-Bedienung in die richtige Richtung zu wischen (siehe Seite 25).</p> <p>Siehe „Ohrhörer reagieren nicht auf die Touch-Bedienung“.</p>
<p><b>Zugriff auf das Shortcut nicht möglich</b></p>	<p>Vergewissern Sie sich, dass Sie ein Shortcut mithilfe der Bose Music App eingerichtet haben (siehe Seite 28).</p> <p>Wenn Sie das Shortcut für einen bestimmten Ohrhörer individuell eingestellt haben, müssen Sie den korrekten Ohrhörer berühren und halten.</p>
<p><b>Ohrhörer werden nicht aufgeladen</b></p>	<p>Stellen Sie sicher, dass die Ohrhörer richtig im Lade-Etui liegen. Um Batterie zu sparen, sollte das Etui geschlossen sein, während die Ohrhörer aufgeladen werden (siehe Seite 32).</p> <p>Stellen Sie sicher, dass sich kein Schmutz und keine Fremdkörper oder Ohrschmalz an den Ladekontakten der Ohrhörer oder den Ladestiften des Etuis ansammeln.</p> <p>Achten Sie darauf, dass das USB-Kabel richtig mit dem Anschluss am Lade-Etui ausgerichtet ist.</p> <p>Schließen Sie beide Stecker des USB-Kabels an.</p> <p>Versuchen Sie ein anderes USB-Kabel.</p> <p>Versuchen Sie ein anderes Wandladegerät.</p> <p>Wenn die Ohrhörer oder das Lade-Etui hohen oder niedrigen Temperaturen ausgesetzt waren, lassen Sie die Ohrhörer oder das Etui Raumtemperatur annehmen. Laden Sie sie erneut auf (siehe Seite 32).</p>

SYMPTOM	LÖSUNG
<b>Lade-Etui wird nicht geladen</b>	<p>Achten Sie darauf, dass das USB-Kabel richtig mit dem Anschluss am Lade-Etui ausgerichtet ist.</p> <p>Wenn die Batterie des Lade-Etuis ganz leer ist, achten Sie darauf, dass das USB-Kabel lang genug angeschlossen ist, damit eine anfängliche Aufladung des Etuis erreicht werden kann. Wenn Sie das Kabel entfernen und das Statuslämpchen des Lade-Etuis erlischt, schließen Sie das USB-Kabel erneut an.</p> <p>Schließen Sie beide Stecker des USB-Kabels an.</p> <p>Versuchen Sie ein anderes USB-Kabel.</p> <p>Stellen Sie sicher, dass das Lade-Etui geschlossen ist. Um Batterie zu sparen, sollte das Etui während des Aufladens geschlossen sein.</p> <p>Versuchen Sie ein anderes Wandladegerät.</p> <p>Wenn das Lade-Etui hohen oder niedrigen Temperaturen ausgesetzt war, lassen Sie das Etui Raumtemperatur annehmen. Laden Sie sie erneut auf (siehe Seite 33).</p>
<b>Sprache für Sprachbefehle ist nicht korrekt</b>	<p>Ändern Sie die Sprache für Sprachbefehle mithilfe der Bose Music App (siehe Seite 14). Auf diese Option können Sie vom Menü „Einstellungen“ aus zugreifen.</p>
<b>Kein Empfang von Anrufbenachrichtigungen</b>	<p>Vergewissern Sie sich, dass Sprachbefehle mithilfe der Bose Music App aktiviert sind (siehe Seite 14). Auf diese Option können Sie vom Menü „Einstellungen“ aus zugreifen.</p> <p>Vergewissern Sie sich, dass Sie den Ohrhörern Zugriff auf Ihre Kontakte im <i>Bluetooth</i>-Menü Ihres Mobilgeräts gegeben haben.</p>
<b>Ohrhörer machen zwitschernde Geräusche</b>	<p>Vergewissern Sie sich, dass das die Ohrhörer-Anschlussstücke nicht blockiert sind (siehe Seite 20).</p>

## NEU STARTEN DER OHRHÖRER UND DES LADE-ETUIS

Wenn die Ohrhörer oder das Lade-Etui nicht reagieren, können Sie sie neu starten.

**HINWEIS:** Der Neustart der Ohrhörer löscht die Ohrhörer-Geräteleiste. Andere Einstellungen werden nicht gelöscht.

Wenn sich die Ohrhörer im Lade-Etui befinden und das Etui offen ist, halten Sie die Taste an der Rückseite des Etuis 25 Sekunden lang gedrückt, bis das Ohrhörer-Statuslämpchen zwei Mal weiß blinkt, langsam blau blinkt und sich dann ausschaltet.

**HINWEIS:** Vergewissern Sie sich, dass sich beide Ohrhörer im Etui befinden und das Etui offen ist.

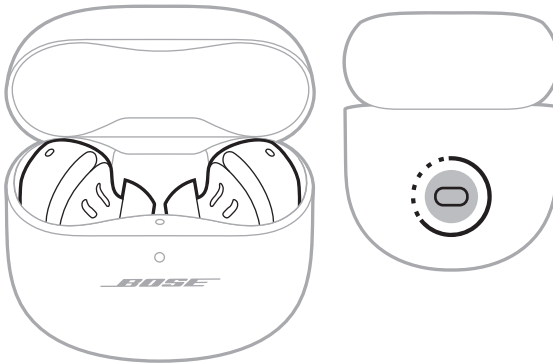

Wenn der Neustart abgeschlossen ist, leuchtet das Ohrhörer-Statuslämpchen (siehe Seite 36) und das Statuslämpchen des Lade-Etuis leuchtet entsprechend dem Batterieladezustand (siehe Seite 37).

## Lees alle veiligheids- en beveiligingsinstructies en de gebruiksaanwijzing door en bewaar deze.

**CE** Bose Corporation verklaart hierbij dat dit product voldoet aan de essentiële vereisten en andere relevante bepalingen van richtlijn 2014/53/EU en alle andere vereisten van de toepasselijke EU-richtlijnen. De volledige conformiteitsverklaring kunt u vinden op: [www.Bose.com/compliance](http://www.Bose.com/compliance)

**UK CA** Dit product voldoet aan alle toepasselijke voorschriften in de Electromagnetic Compatibility Regulations 2016 en aan alle overige toepasselijke wet- en regelgeving van het Verenigd Koninkrijk. De volledige conformiteitsverklaring kunt u vinden op: [www.Bose.com/compliance](http://www.Bose.com/compliance)

Bose Corporation verklaart hierbij dat dit product voldoet aan de essentiële vereisten zoals vastgelegd in de Radio Equipment Regulations 2017 en alle overige toepasselijke wet- en regelgeving van het Verenigd Koninkrijk. De volledige conformiteitsverklaring kunt u vinden op: [www.Bose.com/compliance](http://www.Bose.com/compliance)

### Belangrijke veiligheidsinstructies

Alleen met een droge doek schoonmaken.

Gebruik uitsluitend aansluitstukken/accessoires die door de fabrikant worden gespecificeerd.

Laat alle onderhoud over aan bevoegde medewerkers. Onderhoud is vereist als het apparaat is beschadigd, als bijvoorbeeld een elektriciteitsnoer of stekker is beschadigd, als er vloeistof in het apparaat is gemorst of voorwerpen in het apparaat zijn gevallen, als het apparaat is blootgesteld aan regen of vocht, of als het niet normaal werkt of is gevallen.



#### WAARSCHUWINGEN

- Om te voorkomen dat de oordopjes per ongeluk worden ingeslikt, houdt u ze uit de buurt van kinderen en huisdieren. De oordopjes bevatten een lithium-ion-accu die gevaarlijk kan zijn als deze wordt ingeslikt. Roep bij inslikken onmiddellijk medische hulp in. Wanneer de oordopjes niet in gebruik zijn, bewaart u ze in het oplaadetui met het oplaaddeksel dicht. Houd het oplaadetui uit de buurt van kinderen en huisdieren.
- Laat de oordopjes NIET gebruiken door kleine kinderen.
- Gebruik de oordopjes NIET gedurende langere tijd bij een hoog volume.
  - Om gehoorschade te voorkomen, dient u de oordopjes op een comfortabel, matig volume te gebruiken.
  - Zet het volume lager op uw apparaat voordat u de oordopjes in/op uw oren plaatst en zet het volume vervolgens geleidelijk hoger totdat u een comfortabel luistervolume bereikt.
- Wees voorzichtig en neem de toepasselijke wetgeving met betrekking tot het gebruik van mobiele telefoons en hoofdtelefoons in acht als u de oordopjes gebruikt om te bellen terwijl u rijdt. In sommige rechtsgebieden gelden specifieke beperkingen voor het gebruik van dergelijke producten tijdens het autorijden, zoals het gebruik van één oorstuk. Gebruik de oordopjes NIET voor andere doeleinden terwijl u rijdt.
- Gebruik de oordopjes NIET met noise cancelling ingeschakeld wanneer het niet kunnen horen van omgevingsgeluiden een gevaar voor uzelf of anderen kan opleveren, bijvoorbeeld tijdens fietsen of wandelen in of bij verkeer, een bouwterrein of spoorweg, enz. en houd u aan de toepasselijke wetgeving met betrekking tot het gebruik van hoofdtelefoons.
  - Zet de oordopjes uit of gebruik de oordopjes met noise cancelling uitgeschakeld en pas het volume aan om te zorgen dat u omgevingsgeluiden kunt horen, waaronder alarmen en waarschuwingssignalen.
  - Houd er rekening mee dat geluiden waarop u vertrouwt als herinnering of waarschuwing anders kunnen klinken wanneer u de oordopjes gebruikt, zelfs bij gebruik van de Geen NC-modus.
- Het product kan af en toe een kort piepend geluid laten horen dat te maken heeft met het functioneren van de noise cancelling. Hoort u echter een ongebruikelijk hard geluid, schakel de oordopjes dan uit en neem contact op met de Bose-klantenservice.
- De oordopjes NIET langdurig onderdompelen in of blootstellen aan water of dragen tijdens het beoefenen van watersport, zoals zwemmen, waterskiën, surfen, enz.
- Doe de oordopjes onmiddellijk uit als u warmte voelt of als het geluid wegvalt.





Bevat kleine onderdelen die een verstikkingsgevaar kunnen vormen. Niet geschikt voor kinderen jonger dan 3 jaar.



Dit product bevat magnetisch materiaal. Raadpleeg uw arts om te vragen of dit invloed kan hebben op uw implanteerbare medische hulpmiddel.

- Om het risico op brand of elektrische schokken te beperken, mag dit product NIET worden blootgesteld aan regen, vocht of druipende of spattende vloeistoffen en mogen er geen met vloeistof gevulde voorwerpen, zoals vazen, op of bij het product worden geplaatst.
- Er mogen GEEN wijzigingen aan dit product worden aangebracht door onbevoegden.
- Houd het product uit de buurt van vuur en warmtebronnen. Plaats GEEN open vlammen, zoals brandende kaarsen, op of bij het product.
- Gebruik de oordopjes NIET zonder de meegeleverde oortips te bevestigen.
- Dit product mag alleen worden gebruikt met een officieel goedgekeurde LPS-voeding (Limited Power Supply) die voldoet aan de plaatselijke voorschriften (bv. UL, CSA, VDE, CCC).
- De bij dit product meegeleverde accu kan bij onjuiste behandeling leiden tot een risico op brand of chemische brandwonden.
- Als de accu lekt, zorg dan dat de vloeistof niet in aanraking komt met huid of ogen. Bij aanraking dient u medische hulp in te roepen.
- Producten die accu's of batterijen bevatten niet blootstellen aan overmatige warmte (zoals direct zonlicht, vuur en dergelijke).
- Veeg vóór het opladen het zweet van de oordopjes en het oplaadetui.
- IPX4 is geen permanente toestand, en de spatbestendigheid kan afnemen als gevolg van normale slijtage.
- Om blootstelling aan gevaarlijke straling van de interne laser te vermijden, mag het product uitsluitend worden gebruikt als aangegeven in de instructies. De oordopjes mogen uitsluitend worden aangepast of gerepareerd door bevoegde onderhoudsmedewerkers.
- Niet plaatsen of installeren in de buurt van warmtebronnen zoals haarden, radiatoren, verwarmingsroosters, fornuizen of andere apparaten (waaronder versterkers) die warmte produceren.
- Voldoet aan 21 CFR 1040.10 en 1040.11 behalve waar conform IEC 60825-1 ed. 3 zoals beschreven in Laserkennisgeving 56 van 8 mei 2019.



Deze oordopjes zijn een KLASSE 1 LASERPRODUCT conform EN/IEC 60825-1:2014.

**OPMERKING:** Dit apparaat is getest en voldoet aan de normen voor een digitaal apparaat van klasse B, volgens deel 15 van de FCC-voorschriften. Deze normen zijn bedoeld om redelijke bescherming te bieden tegen schadelijke storing bij installatie in een woonomgeving. Dit apparaat genereert en gebruikt radiofrequente energie en kan deze uitstralen en het kan, als het niet wordt geïnstalleerd en gebruikt volgens de instructies, schadelijke storing veroorzaken aan radiocommunicatie. Er is echter geen garantie dat er geen storing zal optreden bij een bepaalde installatie. Als dit apparaat schadelijke storing veroorzaakt aan de ontvangst van radio of tv, hetgeen kan worden bepaald door het apparaat aan en uit te zetten, wordt geadviseerd te trachten de storing te verhelpen door een of meer van de volgende maatregelen:

- Draai of verplaats het ontvangende product of de ontvangstantenne.
- Vergroot de afstand tussen de apparatuur en de ontvanger.
- Sluit de apparatuur aan op een stopcontact van een andere groep dan de groep waarop de ontvanger is aangesloten.
- Voor hulp neemt u contact op met de dealer of een ervaren radio- of tv-technicus.

Veranderingen of aanpassingen die niet uitdrukkelijk zijn goedgekeurd door Bose Corporation kunnen leiden tot het vervallen van de bevoegdheid van de gebruiker om dit apparaat te gebruiken.

Dit apparaat voldoet aan deel 15 van de FCC-voorschriften en aan de RSS-norm(en) van ISED Canada voor vergunningsvrije apparaten. Op het gebruik zijn de volgende twee voorwaarden van toepassing: (1) Dit apparaat mag geen schadelijke storing veroorzaken, en (2) dit apparaat moet bestand zijn tegen alle externe storing, waaronder storing die een ongewenste werking tot gevolg kan hebben.

Dit apparaat voldoet aan de limieten van de FCC en ISED Canada voor blootstelling van de bevolking aan straling. Deze zender mag niet worden geplaatst bij of samen worden gebruikt met een andere antenne of zender.

FCC-ID: A94911L / FCC-ID: A94911R

KCC: R-R-Bos-911L / KCC: R-R-Bos-911R

IC: 3232A-911L / IC: 3232A-911R

Model etui: 435911

Model rechteroordopje: 911R

Model linkeroordopje: 911L

De oordopjes in dit systeem zijn gecertificeerd in overeenstemming met de bepalingen in de Radioapparatuurwet.



020-220121 (L)  
020-220120 (R)

### CAN ICES-3(B)/NMB-3(B)

#### Voor Europa:

Frequentieband 2400 tot 2483,5 MHz.

Maximaal zendvermogen minder dan 20 dBm EIRP.

### SAR-informatie

Oordopje	Gemeten 1-g SAR W/kg	Gemeten 10-g SAR W/kg
Links	0,303	0,126
Rechts	0,24	0,101



Dit symbool betekent dat het product niet mag worden weggegooid als huishoudelijk afval en naar een geschikt inzamelpunt voor recycling moet worden gebracht. Het op de juiste wijze afvoeren en recyclen helpt natuurlijke hulpbronnen, de menselijke gezondheid en het milieu te beschermen. Voor meer informatie over het afvoeren en recyclen van dit product neemt u contact op met de gemeente waar u woont, de afvalverwerkingsinstantie of de winkel waar u dit product hebt gekocht.

### Technische voorschriften m.b.t. radiofrequente apparaten met laag vermogen

Zonder toestemming van de NCC mogen bedrijven, ondernemingen of gebruikers de oorspronkelijke eigenschappen en werking van goedgekeurde radiofrequente apparaten met laag vermogen niet wijzigen en evenmin de frequentie daarvan wijzigen of het zendvermogen verhogen. Radiofrequente apparaten met laag vermogen mogen de veiligheid van vliegtuigen niet beïnvloeden en wettelijke communicaties niet verstoren. Als een dergelijke storing wordt vastgesteld, moet de gebruiker onmiddellijk stoppen met het gebruik van het apparaat tot dit niet langer storing veroorzaakt. Onder de genoemde wettelijke communicaties wordt verstaan dat radiocommunicatie wordt gebruikt in overeenstemming met de Telecommunications Management Act (wet op telecommunicatiebeheer). Radiofrequente apparaten met laag vermogen moeten bestand zijn tegen storing van wettelijke communicaties of apparaten die ISM-radiogolven uitstralen.

Probeer **NIET** om de oplaadbare lithium-ion-accu uit dit product te verwijderen. Neem contact op met uw plaatselijke Bose-dealer of ander bevoegd vakman om deze te verwijderen.



**Gooi gebruikte accu's en batterijen op de juiste wijze weg, volgens de plaatselijke voorschriften.**

Niet verbranden.



### Tabel m.b.t. de beperking van gevaarlijke stoffen in China

Namen van en gehalte aan giftige of gevaarlijke stoffen of elementen						
Naam onderdeel	Giftige of gevaarlijke stoffen en elementen					
	Lood (Pb)	Kwik (Hg)	Cadmium (Cd)	Zeswaardig chroom (Cr(VI))	Polybroombifenyyl (PBB)	Polybroomdifenyylether (PBDE)
PCB's	X	0	0	0	0	0
Metalen onderdelen	X	0	0	0	0	0
Plastic onderdelen	0	0	0	0	0	0
Luidsprekers	X	0	0	0	0	0
Kabels	X	0	0	0	0	0
Deze tabel is opgesteld in overeenstemming met de bepalingen van SJ/T 11364.						
O: Geeft aan dat het gehalte aan deze giftige of gevaarlijke stof in alle homogene materialen van dit onderdeel onder de maximaal toegelaten waarden in GB/T 26572 ligt.						
X: Geeft aan dat de giftige of gevaarlijke stof in minstens één van de voor dit onderdeel gebruikte homogene materialen boven de maximaal toegelaten waarden in GB/T 26572 ligt.						

### Tabel m.b.t. de beperking van gevaarlijke stoffen in Taiwan

Naam van de apparatuur: Oplaadetui, typeaanduiding: 435911						
Onderdeel	Stoffen waarvoor beperkingen gelden, met de bijbehorende chemische symbolen					
	Lood (Pb)	Kwik (Hg)	Cadmium (Cd)	Zeswaardig chroom (Cr+6)	Polybroombifenylen (PBB)	Polybroomdifenyylethers (PBDE)
PCB's	-	o	o	o	o	o
Metalen onderdelen	-	o	o	o	o	o
Plastic onderdelen	o	o	o	o	o	o
Luidsprekers	-	o	o	o	o	o
Kabels	-	o	o	o	o	o
<b>Opmerking 1:</b> "o" geeft aan dat de procentuele inhoud van de stof waarvoor beperkingen gelden het percentage van de referentiewaarde voor aanwezigheid niet overschrijdt. <b>Opmerking 2:</b> "-" geeft aan dat de stof waarvoor beperkingen gelden overeenkomt met de uitzondering.						

**Fabricagedatum:** Het achtste cijfer in het serienummer geeft het fabricagejaar aan. "2" is 2012 of 2022.

**Fabriekslocatie:** Het zevende cijfer in het serienummer geeft de fabriekslocatie aan.

**Importeur in China:** Bose Electronics (Shanghai) Company Limited, Level 6, Tower D, No. 2337 Gudai Rd. Minhang District, Shanghai 201100

**Importeur in de EU:** Bose Products B.V., Gorslaan 60, 1441 RG Purmerend, Nederland

**Importeur in Mexico:** Bose de México S. de R.L. de C.V., Avenida Prado Sur #150, Piso 2, Interior 222 y 223, Colonia Lomas de Chapultepec V Sección, Miguel Hidalgo, Ciudad de México, C.P. 11000 Telefoonnummer: +5255 (5202) 3545

**Importeur in Taiwan:** Bose Limited Taiwan Branch (H.K.), 9F., No. 10, Sec. 3, Minsheng E. Road, Zhongshan Dist. Taipei City 10480, Taiwan Telefoonnummer: +886-2-2514 7676

**Importeur in het VK:** Bose Limited, Bose House, Quayside Chatham Maritime, Chatham, Kent, ME4 4QZ, United Kingdom

**Ingangsspecificaties:** 5 V --- 1,2 A

**Uitgangsspanning:** 5 V gelijkstroom

**Uitgangsstroom:** 0,16 A x 2

**Uitgangscapaciteit:** 680 mAh

**IPXX-classificatie:** IPX4 (voor de oordopjes)

De CMIIT-ID bevindt zich op de verpakking.

### Vul het volgende in en bewaar deze informatie voor uw administratie

De datumcode voor de oordopjes bevindt zich op de oordopjes onder het bandje. Het serienummer van het oplaadetui bevindt zich in het oplaadetui, tussen de oordopjes. De modelnummers bevinden zich in het deksel van het oplaadetui.

Serienummer: \_\_\_\_\_

Modelnummer: 435911

Bewaar uw betalingsbewijs samen met de gebruikershandleiding. Dit is een goed moment om uw Bose-product te registreren. Dit kan eenvoudig door naar [worldwide.Bose.com/ProductRegistration](http://worldwide.Bose.com/ProductRegistration) te gaan.

### Beveiligingsinformatie



Dit product kan automatische beveiligingsupdates van Bose ontvangen. Om de automatische beveiligingsupdates te ontvangen, dient u de productinstallatieprocedure in de Bose Music-app te voltooien en het product te verbinden met het internet. **Als u de installatieprocedure niet voltooit, bent u zelf verantwoordelijk voor het installeren van de beveiligingsupdates die Bose ter beschikking stelt.**

Apple, het Apple-logo, iPad, iPhone en iPod zijn handelsmerken van Apple Inc., gedeponeerd in de VS en andere landen. Het handelsmerk "iPhone" wordt in Japan gebruikt onder licentie van Aiphone K.K. App Store is een servicemerk van Apple Inc.

Gebruik van de Made for Apple-badge betekent dat een accessoire speciaal ontworpen is voor verbinding met de in de badge vermelde Apple-producten en is gecertificeerd door de ontwikkelaar om te voldoen aan de prestatiestandaarden van Apple. Apple is niet verantwoordelijk voor de werking van dit apparaat of de mate waarin het apparaat voldoet aan veiligheidsnormen en wettelijke voorschriften.

Het *Bluetooth*-woordmerk en de bijbehorende logo's zijn gedeponeerde handelsmerken die het eigendom zijn van Bluetooth SIG, Inc. en het gebruik van dergelijke merken door Bose Corporation gebeurt onder licentie.

Google en Google Play zijn handelsmerken van Google LLC.

USB Type-C® and USB-C® zijn gedeponeerde handelsmerken van USB Implementers Forum.

Bose, Bose Music, het Bose Music-logo, ActiveSense en QuietComfort zijn handelsmerken van Bose Corporation.

Hoofdkantoor Bose Corporation: 1-877-230-5639

©2022 Bose Corporation. Niets in deze uitgave mag worden gereproduceerd, gewijzigd, gedistribueerd of op andere wijze gebruikt zonder voorafgaande schriftelijke toestemming.

The following license disclosures apply to certain third-party software packages used as components in the product.

Package: FreeRTOS

Copyright © Amazon Web Services, Inc. or its affiliates. All rights reserved. The FreeRTOS package is subject to the license terms reprinted below:

**MIT License**

Permission is hereby granted, free of charge, to any person obtaining a copy of this software and associated documentation files (the “Software”), to deal in the Software without restriction, including without limitation the rights to use, copy, modify, merge, publish, distribute, sublicense, and/or sell copies of the Software, and to permit persons to whom the Software is furnished to do so, subject to the following conditions:

The above copyright notice and this permission notice shall be included in all copies or substantial portions of the Software.

THE SOFTWARE IS PROVIDED “AS IS”, WITHOUT WARRANTY OF ANY KIND, EXPRESS OR IMPLIED, INCLUDING BUT NOT LIMITED TO THE WARRANTIES OF MERCHANTABILITY, FITNESS FOR A PARTICULAR PURPOSE AND NONINFRINGEMENT. IN NO EVENT SHALL THE AUTHORS OR COPYRIGHT HOLDERS BE LIABLE FOR ANY CLAIM, DAMAGES OR OTHER LIABILITY, WHETHER IN AN ACTION OF CONTRACT, TORT OR OTHERWISE, ARISING FROM, OUT OF OR IN CONNECTION WITH THE SOFTWARE OR THE USE OR OTHER DEALINGS IN THE SOFTWARE.

Package: Nanopb

Copyright © 2011 Petteri Aimonen <jpa at nanopb.mail.kapsi.fi>. The Nanopb package is subject to the license terms reprinted below:

**Zlib license**

© 2011 Petteri Aimonen <jpa at nanopb.mail.kapsi.fi>

This software is provided ‘as-is’, without any express or implied warranty. In no event will the authors be held liable for any damages arising from the use of this software.

Permission is granted to anyone to use this software for any purpose, including commercial applications, and to alter it and redistribute it freely, subject to the following restrictions:

1. The origin of this software must not be misrepresented; you must not claim that you wrote the original software. If you use this software in a product, an acknowledgment in the product documentation would be appreciated but is not required.
2. Altered source versions must be plainly marked as such, and must not be misrepresented as being the original software.
3. This notice may not be removed or altered from any source distribution.

Package: Mbed TLS 2.16.1

© ARM Limited. All rights reserved. The Mbed TLS package is subject to the license terms reprinted below:

**Apache License**

Version 2.0, January 2004

<http://www.apache.org/licenses/>

**TERMS AND CONDITIONS FOR USE, REPRODUCTION, AND DISTRIBUTION**

1. Definitions.

“License” shall mean the terms and conditions for use, reproduction, and distribution as defined by Sections 1 through 9 of this document.

“Licensor” shall mean the copyright owner or entity authorized by the copyright owner that is granting the License.

“Legal Entity” shall mean the union of the acting entity and all other entities that control, are controlled by, or are under common control with that entity. For the purposes of this definition, “control” means (i) the power, direct or indirect, to cause the direction or management of such entity, whether by contract or otherwise, or (ii) ownership of fifty percent (50%) or more of the outstanding shares, or (iii) beneficial ownership of such entity.

“You” (or “Your”) shall mean an individual or Legal Entity exercising permissions granted by this License.

“Source” form shall mean the preferred form for making modifications, including but not limited to software source code, documentation source, and configuration files.

“Object” form shall mean any form resulting from mechanical transformation or translation of a Source form, including but not limited to compiled object code, generated documentation, and conversions to other media types.

“Work” shall mean the work of authorship, whether in Source or Object form, made available under the License, as indicated by a copyright notice that is included in or attached to the work (an example is provided in the Appendix below).

“Derivative Works” shall mean any work, whether in Source or Object form, that is based on (or derived from) the Work and for which the editorial revisions, annotations, elaborations, or other modifications represent, as a whole, an original work of authorship. For the purposes of this License, Derivative Works shall not include works that remain separable from, or merely link (or bind by name) to the interfaces of, the Work and Derivative Works thereof.

“Contribution” shall mean any work of authorship, including the original version of the Work and any modifications or additions to that Work or Derivative Works thereof, that is intentionally submitted to Licensor for inclusion in the Work by the copyright owner or by an individual or Legal Entity authorized to submit on behalf of the copyright owner. For the purposes of this definition, “submitted” means any form of electronic, verbal, or written communication sent to the Licensor or its representatives, including but not limited to communication on electronic mailing lists, source code control systems, and issue tracking systems that are managed by, or on behalf of, the Licensor for the purpose of discussing and improving the Work, but excluding communication that is conspicuously marked or otherwise designated in writing by the copyright owner as “Not a Contribution.”

“Contributor” shall mean Licensor and any individual or Legal Entity on behalf of whom a Contribution has been received by Licensor and subsequently incorporated within the Work.

2. Grant of Copyright License. Subject to the terms and conditions of this License, each Contributor hereby grants to You a perpetual, worldwide, non-exclusive, no-charge, royalty-free, irrevocable copyright license to reproduce, prepare Derivative Works of, publicly display, publicly perform, sublicense, and distribute the Work and such Derivative Works in Source or Object form.
3. Grant of Patent License. Subject to the terms and conditions of this License, each Contributor hereby grants to You a perpetual, worldwide, non-exclusive, no-charge, royalty-free, irrevocable (except as stated in this section) patent license to make, have made, use, offer to sell, sell, import, and otherwise transfer the Work, where such license applies only to those patent claims licensable by such Contributor that are necessarily infringed by their Contribution(s) alone or by combination of their Contribution(s) with the Work to which such Contribution(s) was submitted. If You institute patent litigation against any entity (including a cross-claim or counterclaim in a lawsuit) alleging that the Work or a Contribution incorporated within the Work constitutes direct or contributory patent infringement, then any patent licenses granted to You under this License for that Work shall terminate as of the date such litigation is filed.
4. Redistribution. You may reproduce and distribute copies of the Work or Derivative Works thereof in any medium, with or without modifications, and in Source or Object form, provided that You meet the following conditions:
  - a. You must give any other recipients of the Work or Derivative Works a copy of this License; and
  - b. You must cause any modified files to carry prominent notices stating that You changed the files; and
  - c. You must retain, in the Source form of any Derivative Works that You distribute, all copyright, patent, trademark, and attribution notices from the Source form of the Work, excluding those notices that do not pertain to any part of the Derivative Works; and
  - d. If the Work includes a “NOTICE” text file as part of its distribution, then any Derivative Works that You distribute must include a readable copy of the attribution notices contained within such NOTICE file, excluding those notices that do not pertain to any part of the Derivative Works, in at least one of the following places: within a NOTICE text file distributed as part of the Derivative Works; within the Source form or documentation, if provided along with the Derivative Works; or, within a display generated by the Derivative Works, if and wherever such third-party notices normally appear. The contents of the NOTICE file are for informational purposes only and do not modify the License. You may add Your own attribution notices within Derivative Works that You distribute, alongside or as an addendum to the NOTICE text from the Work, provided that such additional attribution notices cannot be construed as modifying the License. You may add Your own copyright statement to Your modifications and may provide additional or different

license terms and conditions for use, reproduction, or distribution of Your modifications, or for any such Derivative Works as a whole, provided Your use, reproduction, and distribution of the Work otherwise complies with the conditions stated in this License.

5. Submission of Contributions. Unless You explicitly state otherwise, any Contribution intentionally submitted for inclusion in the Work by You to the Licensor shall be under the terms and conditions of this License, without any additional terms or conditions. Notwithstanding the above, nothing herein shall supersede or modify the terms of any separate license agreement you may have executed with Licensor regarding such Contributions.
6. Trademarks. This License does not grant permission to use the trade names, trademarks, service marks, or product names of the Licensor, except as required for reasonable and customary use in describing the origin of the Work and reproducing the content of the NOTICE file.
7. Disclaimer of Warranty. Unless required by applicable law or agreed to in writing, Licensor provides the Work (and each Contributor provides its Contributions) on an “AS IS” BASIS, WITHOUT WARRANTIES OR CONDITIONS OF ANY KIND, either express or implied, including, without limitation, any warranties or conditions of TITLE, NON-INFRINGEMENT, MERCHANTABILITY, or FITNESS FOR A PARTICULAR PURPOSE. You are solely responsible for determining the appropriateness of using or redistributing the Work and assume any risks associated with Your exercise of permissions under this License.
8. Limitation of Liability. In no event and under no legal theory, whether in tort (including negligence), contract, or otherwise, unless required by applicable law (such as deliberate and grossly negligent acts) or agreed to in writing, shall any Contributor be liable to You for damages, including any direct, indirect, special, incidental, or consequential damages of any character arising as a result of this License or out of the use or inability to use the Work (including but not limited to damages for loss of goodwill, work stoppage, computer failure or malfunction, or any and all other commercial damages or losses), even if such Contributor has been advised of the possibility of such damages.
9. Accepting Warranty or Additional Liability. While redistributing the Work or Derivative Works thereof, You may choose to offer, and charge a fee for, acceptance of support, warranty, indemnity, or other liability obligations and/or rights consistent with this License. However, in accepting such obligations, You may act only on Your own behalf and on Your sole responsibility, not on behalf of any other Contributor, and only if You agree to indemnify, defend, and hold each Contributor harmless for any liability incurred by, or claims asserted against, such Contributor by reason of your accepting any such warranty or additional liability.

#### END OF TERMS AND CONDITIONS

©2022 Bose Corporation

Licensed under the Apache License, Version 2.0 (the “License”); you may not use this file except in compliance with the License.

You may obtain a copy of the License at: <http://www.apache.org/licenses/LICENSE-2.0>

Unless required by applicable law or agreed to in writing, software distributed under the License is distributed on an “AS IS” BASIS, WITHOUT WARRANTIES OR CONDITIONS OF ANY KIND, either express or implied.

See the License for the specific language governing permissions and limitations under the License.

**WAT ZIT ER IN DE DOOS**

Inhoud ..... 13

**INSTALLATIE MET BOSE MUSIC-APP**

De Bose Music-app downloaden ..... 14  
 De oordopjes toevoegen aan een bestaand account..... 14

**ZWEET- EN WEERBESTENDIGHEID ..... 15**

**DRAAGWIJZE**

De oordopjes plaatsen ..... 16  
 De pasvorm controleren..... 17  
     Oortips ..... 17  
     Stabiliteitsbandjes ..... 18  
 Een ander formaat proberen..... 19  
     Oortips ..... 19  
     Stabiliteitsbandjes ..... 19  
 De oortips verwisselen..... 20  
 De stabiliteitsbandjes verwisselen ..... 21

**IN- EN UITSCHAKELEN**

Inschakelen ..... 23  
 Uitschakelen..... 24  
 Stand-by ..... 24

**AANRAAKBEDIENING**

Aanraakoppervlak..... 25  
 Afspelen en volume regelen ..... 25  
 Telefonische oproepen..... 26  
     Oproepmeldingen ..... 27  
 Noise cancelling ..... 27  
 Spraakbediening mobiel apparaat..... 27



**AANRAAKBEDIENING AANPASSEN**

Snelfunctie..... 28  
 Uw snelfunctie gebruiken..... 28  
 Uw snelfunctie wijzigen of uitschakelen..... 28

**IN-EAR DETECTIE**

Automatisch afspelen/pauzeren..... 29  
 Automatisch beantwoorden..... 29  
 Automatisch transparant ..... 29

**NOISE CANCELLING**

Noise cancelling-modi ..... 30  
 Modus Geen NC met ActiveSense™ ..... 30  
 Noise cancelling-modus wijzigen ..... 31  
 Noise cancelling tijdens het bellen ..... 31  
 Alleen noise cancelling gebruiken..... 31

**ACCU**

De oordopjes opladen ..... 32  
 Het oplaadetui opladen..... 33  
 Het accuniveau van de oordopjes controleren ..... 34  
 Tijdens gebruik van de oordopjes..... 34  
 Tijdens het opladen van de oordopjes..... 34  
 Het accuniveau van het oplaadetui controleren..... 35  
 Oplaadtijd ..... 35

**STATUS VAN OORDOPJES EN OPLAADETUI**

Statuslampje voor de oordopjes..... 36  
 Bluetooth®-status..... 36  
 Accu-, update- en foutstatus ..... 36  
 Statuslampje voor het oplaadetui ..... 37  
 Accu-, update- en foutstatus ..... 37

**BLUETOOTH-VERBINDINGEN**

Verbinden via de Bose Music-app..... 38  
 Verbinden via het *Bluetooth*-menu op uw mobiele apparaat..... 38  
 De verbinding met een mobiel apparaat verbreken ..... 39  
 Een mobiel apparaat opnieuw verbinden ..... 39  
 De lijst met apparaten van de oordopjes wissen ..... 40

**VERZORGING EN ONDERHOUD**

De oordopjes bewaren..... 41  
 De oordopjes en het oplaadetui schoonmaken..... 41  
 Reserveonderdelen en accessoires..... 41  
 Beperkte garantie ..... 41  
 De oordopjes updaten ..... 42  
 Het oplaadetui updaten ..... 42  
 De datumcode van de oordopjes opzoeken..... 42  
 Het serienummer van het oplaadetui opzoeken ..... 42

**PROBLEMEN OPLOSSEN**

Probeer deze oplossingen eerst ..... 43  
 Andere oplossingen..... 43  
 De oordopjes en het oplaadetui opnieuw opstarten..... 51

## INHOUD

Controleer of de volgende onderdelen aanwezig zijn:

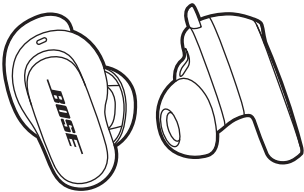

Bose QuietComfort Earbuds II



Oplaadetui

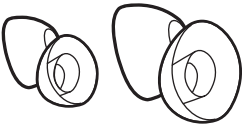

Oortips (formaten small en large)

**OPMERKING:** Medium oortips zijn aan de oordopjes bevestigd. Zie pagina 19 voor hulp bij het vaststellen van het formaat van de oortips.



Stabiliteitsbandjes (formaten 2 en 3)

**OPMERKING:** Bandjes van formaat 1 zijn aan de oordopjes bevestigd. Zie pagina 19 voor hulp bij het vaststellen van het formaat van de bandjes.

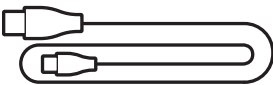

USB Type-C® naar USB-A kabel

**OPMERKING:** Als een deel van het product beschadigd is, mag u het product niet gebruiken. Neem contact op met een erkende Bose-dealer of de Bose-klantenservice.

Ga naar: [support.Bose.com/QCEii](https://support.Bose.com/QCEii)

Met de Bose Music-app kunt u de oordopjes instellen en bedienen via een mobiel apparaat, zoals een smartphone of tablet.

Met behulp van de app kunt u de pasvorm van de oordopjes controleren, *Bluetooth*-verbindingen beheren, de instellingen voor de oordopjes beheren, de audio aanpassen, de taal voor de gesproken mededelingen kiezen en updates en nieuwe functies downloaden.

**OPMERKING:** Als u voor een ander Bose-product al een Bose-account hebt aangemaakt, zie dan “De oordopjes toevoegen aan een bestaand account.”

## DE BOSE MUSIC-APP DOWNLOADEN

1. Download de Bose Music-app op uw mobiele apparaat.

**OPMERKING:** Als u zich op het Chinese vasteland bevindt, downloadt u de app Bose音乐.

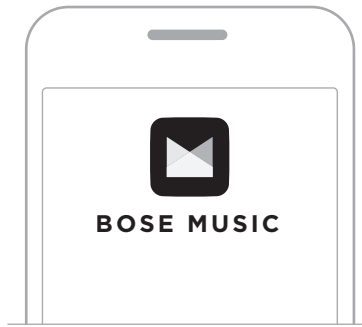

2. Volg de instructies van de app.

## DE OORDOPJES TOEVOEGEN AAN EEN BESTAAND ACCOUNT

Om uw Bose QuietComfort Earbuds II toe te voegen, opent u de Bose Music-app en voegt u uw oordopjes toe.

De oordopjes hebben een waterbestendigheidscategorie van IPX4. Ze zijn bestand tegen zweet- en regendruppels, maar mogen niet onder water worden gehouden.

**LET OP:**

- Ga NIET met de oordopjes zwemmen of douchen.
- Houd de oordopjes NIET onder water.

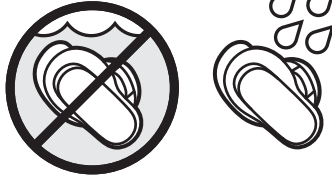

**OPMERKINGEN:**

- Maak de contactpunten op de oordopjes regelmatig schoon met een droog, zacht wattenstaafje of iets soortgelijks om corrosie te voorkomen.
- IPX4 is geen permanente toestand, en de waterbestendigheid kan afnemen als gevolg van normale slijtage.

## DE OORDOPJES PLAATSEN

1. Plaats het oordopje zo in uw oor dat de oortip zachtjes tegen de opening van uw gehoorgang rust.

**OPMERKING:** Elk oordopje is gemarkeerd met een **R** (rechts) of **L** (links).

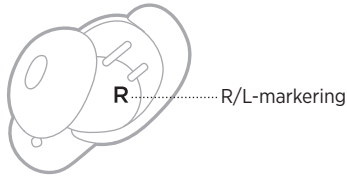

2. Kantel het oordopje iets naar achteren totdat de oortip uw gehoorgang comfortabel afsluit en het stabiliteitsbandje tegen uw oorplooi rust.

**OPMERKING:** Mogelijk moet u het oordopje wat heen en weer bewegen voordat de oortip een comfortabele afdichting vormt. Als het oordopje echter te ver naar voren of naar achteren gekanteld wordt, kan dat de geluidskwaliteit van audio en microfoon nadelig beïnvloeden.

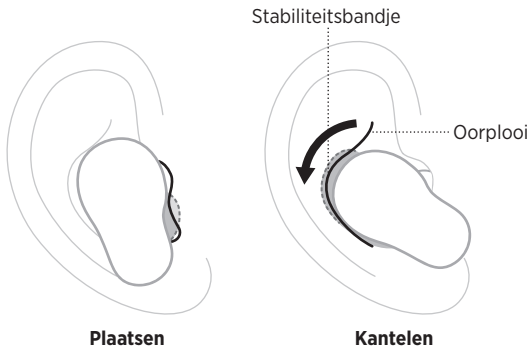

3. Controleer de pasvorm (zie pagina 17).
4. Herhaal stap 1 – 3 om het andere oordopje te plaatsen.

Wanneer u de oordopjes in uw oren plaatst, wordt de audio gepersonaliseerd voor uw oren voor optimale audioprestaties en noise cancelling.



**OPMERKING:** Als u de oordopjes deelt, moeten ze na elke gebruiker in het oplaadetui worden geplaatst om de audiopersonalisatie te wissen.

## DE PASVORM CONTROLLEREN

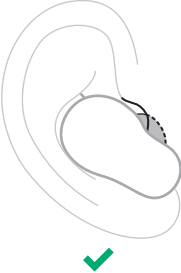

Gebruik voor de beste pasvorm, audioprestaties en noise cancelling een spiegel om ervoor te zorgen dat u het juiste formaat oortips en stabiliteitsbandjes gebruikt. Het is mogelijk dat u voor elk oor een ander formaat oortip of stabiliteitsbandje nodig hebt.

**TIP:** U kunt de pasvorm van de oortips ook controleren met de Oortiptest in de Bose Music-app. Deze optie bevindt zich in het menu Instellingen.

### Oortips

PASVORM	CONTROLLEREN
Goede pasvorm	 <p>De oortip rust zachtjes tegen de opening van uw gehoorgang om een comfortabele afdichting te vormen. Achtergrondgeluid zou gedempt moeten klinken.</p> <p><b>OPMERKING:</b> Noise cancelling kan van invloed zijn op het vermogen om gedempt geluid te horen.</p>
Te veel druk	 <p>De oortip zit niet prettig en voelt alsof hij in elkaar gedrukt in uw gehoorgang zit.</p>
Te los	 <p>De oortip zit te diep in uw gehoorgang, voelt alsof hij los in uw oor zit of valt eruit als u uw hoofd beweegt.</p>

**Stabiliteitsbandjes**

PASVORM	CONTROLLEREN
<b>Goede pasvorm</b>	 <p data-bbox="554 375 912 423">Het bandje steekt niet uit of wordt niet platgedrukt tegen uw oorplooi.</p> <p data-bbox="410 509 440 537">✓</p>
<b>Te groot</b>	 <p data-bbox="554 699 944 748">Het bandje steekt uit of wordt platgedrukt tegen uw oorplooi.</p> <p data-bbox="410 834 440 862">✗</p>
<b>Te klein</b>	 <p data-bbox="554 1040 934 1065">Het bandje reikt niet tot aan uw oorplooi.</p> <p data-bbox="410 1159 440 1187">✗</p>



## EEN ANDER FORMAAT PROBEREN

Houd de oordopjes enige tijd in. Als het voelt alsof de oordopjes onprettig of te los zitten of als de noise cancelling of geluidskwaliteit niet is zoals verwacht, kunt u een ander formaat oortip of stabiliteitsbandje proberen.

Het is mogelijk dat u alle drie de formaten van de oortips of bandjes moet uitproberen of voor elk oor een ander formaat oortip of bandje nodig hebt.

### Oortips

De oortips zijn er in small, medium en large.

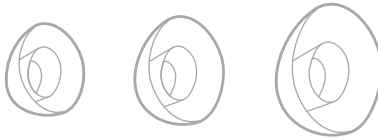

Bij aanschaf zijn de oordopjes uitgerust met de medium oortips. Als deze te klein aanvoelen, probeert u de oortips van formaat large. Als ze te groot aanvoelen, probeert u de oortips van formaat small.

### Stabiliteitsbandjes

De stabiliteitsbandjes zijn gemarkeerd met formaataanduiding **1** (small), **2** (medium) of **3** (large) en een **R** (rechts) of **L** (links).



Bij aanschaf zijn de oordopjes uitgerust met de bandjes van formaat 1. Als deze te klein aanvoelen, probeert u de bandjes van formaat 2.

## DE OORTIPS VERWISSELEN

1. Houd het oordopje vast, knijp de oortip iets samen en trek hem langzaam los van het oordopje.

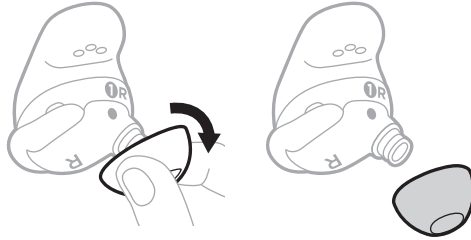

Samenknijpen en lostrekken

Verwijderen

**LET OP:** Om scheuren te voorkomen, mag u NIET aan de rand van de oortip trekken.

2. Kies een ander formaat oortip (zie pagina 19).
3. Lijn de oortip uit met het oorstukje van het oordopje en duw de oortip op het oorstukje totdat u een klikje hoort en hij stevig vastzit.

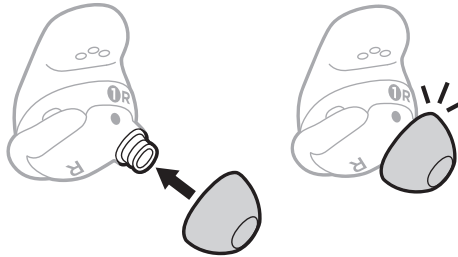

Uitlijnen

Vastduwen

4. Herhaal stap 1 – 3 zo nodig voor het andere oordopje.

**OPMERKING:** Het kan zijn dat u voor elk oor een ander formaat oortip nodig hebt.

5. Plaats de oordopjes (zie pagina 16).
6. Controleer de pasvorm (zie pagina 17).

### OPMERKINGEN:

- Als u de oortip verwisselt, moet u het stabiliteitsbandje mogelijk ook verwisselen, zodat dit comfortabel tegen uw oorplooi rust (zie pagina 21).
- Ga voor instructievideo's over het verwisselen van de oortips naar: [support.Bose.com/QCEii](https://support.Bose.com/QCEii)
- Als u aanvullende formaten nodig hebt, neem dan contact op met de Bose-klantenservice of ga naar: [support.Bose.com/QCEii](https://support.Bose.com/QCEii)

## DE STABILITEITSBANDJES VERWISSELEN

1. Houd het oordopje vast, pak voorzichtig het greepje van het stabiliteitsbandje vast en trek het bandje langzaam naar u toe, over de oortip heen en los van het oordopje.

Greepje stabiliteitsbandje

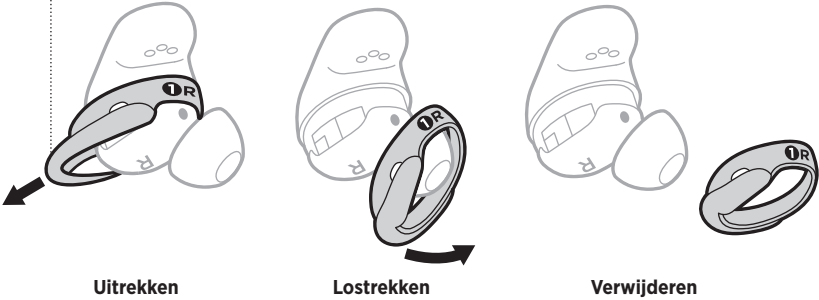

**LET OP:** Om scheuren te voorkomen, mag u NIET aan het dunne gedeelte van het bandje trekken.

2. Kies een ander formaat bandje (zie pagina 19).
3. Houd de markeringen op het bandje naar u toe en het greepje van het bandje van u af en lijn de stip op het bandje uit met de grijze stip aan de onderkant van het oordopje.
4. Trek het bandje voorzichtig over de oortip en zorg daarbij dat de stipjes zijn uitgelijnd en het microfoongaatje op het bandje over de microfoon op het oordopje ligt, zodat de microfoon niet wordt geblokkeerd.
5. Duw het bandje stevig op zijn plaats.

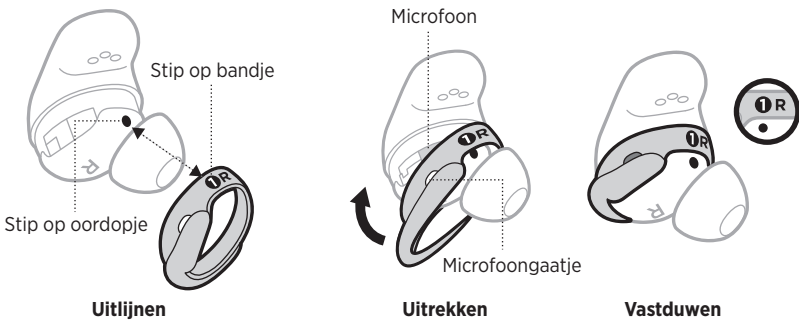

6. Herhaal stap 1 – 5 zo nodig voor het andere oordopje.

**OPMERKING:** Het kan zijn dat u voor elk oor een ander formaat bandje nodig hebt.

7. Plaats de oordopjes (zie pagina 16).

8. Controleer de pasvorm (zie pagina 17).

**OPMERKINGEN:**

- Ga voor instructievideo's over het verwisselen van de bandjes naar: [support.Bose.com/QCEii](https://support.Bose.com/QCEii)
- Als u aanvullende formaten nodig hebt, neem dan contact op met de Bose-klantenservice of ga naar: [support.Bose.com/QCEii](https://support.Bose.com/QCEii)

## INSCHAKELEN

Open het oplaadetui.

De oordopjes worden ingeschakeld. Het statuslampje voor de oordopjes knippert wit en brandt in overeenstemming met de oplaadstatus (zie pagina 36).

Het statuslampje voor het oplaadetui geeft het accuniveau aan (zie pagina 37).

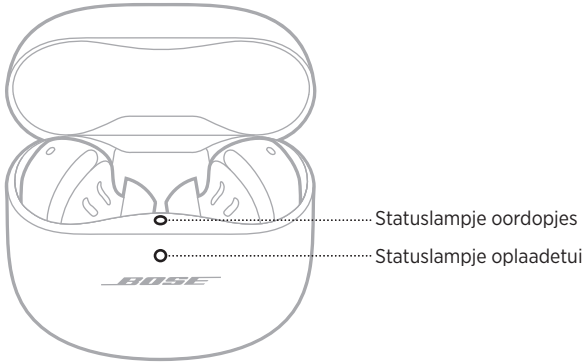

**OPMERKING:** Sluit het oplaadetui zodra u de oordopjes eruit hebt verwijderd. Hiermee spaart u de accu en voorkomt u dat er vuil in het etui komt.

## UITSCHAKELEN

1. Plaats beide oordopjes in het oplaadetui.

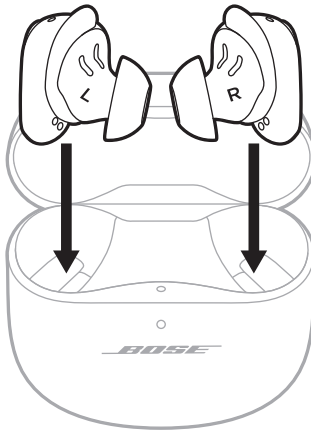

2. Sluit het etui.

De oordopjes worden uitgeschakeld. Het statuslampje voor het oplaadetui geeft het accuniveau aan (zie pagina 37).

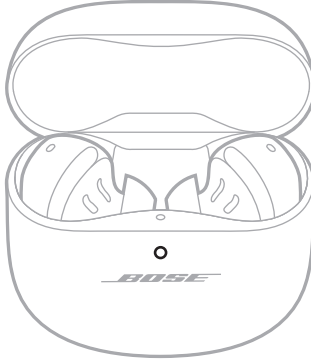

**OPMERKING:** De oordopjes worden losgekoppeld van uw apparaat wanneer ze in het etui worden geplaatst.

## STAND-BY

Stand-by spaart de accu van een oordopje wanneer dit zich niet in het oplaadetui bevindt en niet in gebruik is. Als u een oordopje 10 minuten uit uw oor verwijdert, wordt het oordopje op stand-by gezet.

Plaats het oordopje in uw oor om het oordopje weer te activeren.



Maak gebruik van aanraakbediening door op het aanraakoppervlak van een van de oordopjes te tikken of te vegen. Met aanraakbediening kunt u audio afspelen/pauzeren, het volume wijzigen, eenvoudige belfuncties uitvoeren, de noise cancelling bijstellen en een snelfunctie gebruiken (zie pagina 28).

## AANRAAKOPPERVLAK

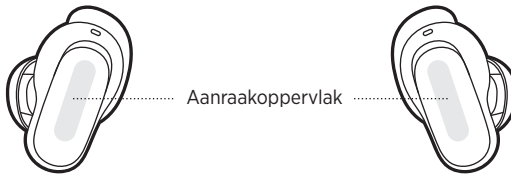
Het aanraakoppervlak bevindt zich aan de buitenkant van beide oordopjes. U kunt het gebruiken voor afspeelfuncties, volumeregeling, telefonische oproepen en uw snelfunctie.





## AFSPELEN EN VOLUME REGELEN

BEDIENING	WAT TE DOEN
<b>Afspelen/Pauzeren</b>	Tik op een oordopje. 
<b>Volume verhogen</b>	Veeg omhoog op een oordopje. 
<b>Volume verlagen</b>	Veeg omlaag op een oordopje. 

BEDIENING	WAT TE DOEN
<b>Naar de volgende track skippen</b>	Tik twee keer op een oordopje. 
<b>Naar de vorige track skippen</b>	Tik drie keer op een oordopje. 

## TELEFONISCHE OPROEPEN

BEDIENING	WAT TE DOEN
<b>Een oproep beantwoorden</b>	Tik op een oordopje. 
<b>Een oproep beëindigen of weigeren</b>	Tik twee keer op een oordopje. 
<b>Een tweede inkomende oproep beantwoorden en de huidige oproep in de wacht zetten</b>	Tik op een oordopje. 



**BEDIENING****WAT TE DOEN**

**Een tweede inkomende oproep weigeren en doorgaan met de huidige oproep**

Tik twee keer op een oordopje.

**Oproepmeldingen**

U wordt via gesproken mededelingen op de hoogte gebracht van inkomende bellers en hun oproepstatus.

Als u geen oproepmeldingen meer wilt ontvangen, schakelt u gesproken mededelingen uit via de Bose Music-app. Deze optie bevindt zich in het menu Instellingen.

**NOISE CANCELLING**

Voor informatie over het wijzigen van de noise cancelling-modi, zie pagina 31.

**SPRAAKBEDIENING MOBIEL APPARAAT**

U kunt een snelfunctie instellen om de spraakbediening op uw mobiele apparaat te activeren via de oordopjes. De microfoon op de oordopjes fungeert als verlengstuk van de microfoon op uw mobiele apparaat.

**OPMERKING:** Als u de spraakbediening op uw mobiele apparaat wilt activeren via de oordopjes, moet dit zijn ingesteld als een snelfunctie (zie pagina 28).

**BEDIENING****WAT TE DOEN**

**De spraakbediening op uw mobiele apparaat activeren**

Houd uw vinger op een oordopje totdat u een toon hoort. Laat los en zeg dan wat u wilt.



**De spraakbediening op uw mobiele apparaat stoppen**

Tik op een oordopje.

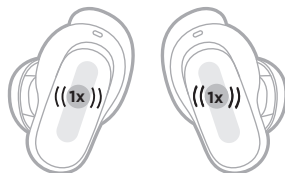

## SNELFUNCTIE

Een snelfunctie laat u snel en gemakkelijk een van de volgende functies activeren:

- De noise cancelling-modi doorlopen
- De spraakbediening op uw mobiele apparaat gebruiken

**OPMERKING:** Standaard is op beide oordopjes het doorlopen van de noise cancelling-modi ingeschakeld.

### Uw snelfunctie gebruiken

Houd uw vinger op een oordopje om gebruik te maken van uw snelfunctie.



### Uw snelfunctie wijzigen of uitschakelen

Gebruik de Bose Music-app om een snelfunctie te wijzigen of uit te schakelen of om aan elk oordopje een andere snelfunctie toe te wijzen. Deze optie bevindt zich in het menu Instellingen.

**OPMERKING:** Als u aan elk oordopje een andere snelfunctie toewijst, houdt u uw vinger op het desbetreffende oordopje. Als u een oordopje uit uw oor verwijdert, kunt u alleen de snelfunctie gebruiken die is toegewezen aan het oordopje dat u nog draagt.

In-ear detectie gebruikt sensoren om te bepalen of u beide oordopjes of maar één oordopje draagt.

U kunt automatisch audio afspelen/pauzeren, telefonische oproepen beantwoorden (indien ingeschakeld) en noise cancelling aanpassen door een oordopje in of uit te doen.

**OPMERKING:** Gebruik de Bose Music-app om de functies voor in-ear detectie te beheren. Deze optie bevindt zich in het menu Instellingen.

## **AUTOMATISCH AFSPLEN/PAUZEREN**

Wanneer u een oordopje verwijdert, wordt het afspelen op beide oordopjes onderbroken.

Plaats het oordopje weer in uw oor om het afspelen te hervatten.

**OPMERKING:** Als u maar één oordopje wilt gebruiken, kunt u op het oordopje in uw oor tikken om het afspelen te hervatten.

## **AUTOMATISCH BEANTWOORDEN**

U kunt telefonische oproepen beantwoorden door een oordopje in uw oor te plaatsen.

**OPMERKING:** Gebruik de Bose Music-app om deze functie in te schakelen. Deze optie bevindt zich in het menu Instellingen.

## **AUTOMATISCH TRANSPARANT**

Wanneer u een oordopje uit uw oor verwijdert, wordt de noise cancelling-modus op het oordopje in uw andere oor automatisch gewijzigd in de modus Geen NC (zie pagina 30).

Wanneer u het oordopje weer in uw oor plaatst, gaat het oordopje in uw andere oor terug naar het vorige noise cancelling-niveau.

**OPMERKING:** Als u maar één oordopje wilt gebruiken, kunt u uw snelfunctie gebruiken om de noise cancelling-modi te doorlopen en de gewenste modus te kiezen.

Noise cancelling vermindert ongewenst omgevingsgeluid, waardoor het afspelen helderder en natuurgetrouwer klinkt. U kunt kiezen uit de twee voorgeconfigureerde noise cancelling-modi Stil en Geen NC of zelf maximaal twee aangepaste modi creëren.

In de stille modus wordt het hoogste noise cancelling-niveau gebruikt, zodat u storende geluiden kunt buitensluiten.

De modus Geen NC biedt volledige transparantie, zodat u uw omgeving blijft horen terwijl u naar uw audio luistert.

De modus Geen NC bevat ook ActiveSense™, een technologie die plotselinge of harde geluiden vermindert.

Kies uw noise cancelling-modus op basis van uw luistervoorkeuren en omgeving.

## NOISE CANCELLING-MODI

MODUS	OMSCHRIJVING
<b>Stil</b>	Eersteklas noise cancelling met door Bose geoptimaliseerde audio.
<b>Geen NC</b>	Blijf uw omgeving horen terwijl u naar uw audio luistert.
<b>Aangepast</b>	Aangepaste noise cancelling (tussen volledige noise cancelling en volledige transparantie) op basis van uw luistervoorkeuren en omgeving. <b>OPMERKING:</b> U kunt maximaal twee aangepaste modi creëren. Gebruik de Bose Music-app om een aangepaste modus te creëren. Deze optie bevindt zich op het hoofdscherm.

**OPMERKING:** Bij inschakeling zijn de oordopjes standaard ingesteld op de modus Stil. Gebruik de Bose Music-app om de oordopjes bij inschakeling standaard in te stellen op de laatst gebruikte modus. Voor deze optie tikt u op het hoofdscherm op Modi.

### Modus Geen NC met ActiveSense™

Met de dynamische noise cancelling van de modus Geen NC met ActiveSense™ kunt u uw omgeving horen, terwijl ongewenst geluid wordt onderdrukt.

Dankzij de modus Geen NC met ActiveSense™ kunnen de oordopjes automatisch de noise cancelling inschakelen wanneer zich plotselinge of harde geluiden in uw omgeving voordoen, zodat u alert kunt blijven zonder bij het beluisteren van uw audio geluidshinder te ondervinden. Zodra het geluid stopt, wordt de noise cancelling automatisch weer uitgeschakeld.

**OPMERKING:** Gebruik de Bose Music-app om ActiveSense™ uit te schakelen. Voor deze optie tikt u op het hoofdscherm op Modi. Daarna tikt u op Geen NC.

## NOISE CANCELLING-MODUS WIJZIGEN

Houd uw vinger op een oordopje om de noise cancelling-modi te doorlopen.

Een gesproken mededeling meldt de geselecteerde noise cancelling-modus.



**OPMERKING:** Als u de noise cancelling-modus wilt wijzigen via de oordopjes, moet dit zijn ingesteld als een snelfunctie (zie pagina 28).

**TIP:** U kunt de noise cancelling-modus ook wijzigen met de Bose Music-app. Deze optie bevindt zich op het hoofdscherm.

## NOISE CANCELLING TIJDENS HET BELLEN

Wanneer u wordt gebeld, blijven de oordopjes in de huidige noise cancelling-modus en wordt Self Voice geactiveerd. Met Self Voice klinkt uw stem natuurlijker in uw oren.

Houd uw vinger op een oordopje om tijdens het bellen de noise cancelling-modus aan te passen.

### OPMERKINGEN:

- Tijdens het bellen is Automatisch transparant uitgeschakeld (zie pagina 29).
- Gebruik de Bose Music-app om Self Voice aan te passen. Deze optie bevindt zich in het menu Instellingen.

## ALLEEN NOISE CANCELLING GEBRUIKEN

Het is mogelijk om noise cancelling afzonderlijk te gebruiken, zonder audio of onderbrekingen door telefonische oproepen.

1. Voer een van de volgende handelingen uit:
  - Als u de oordopjes draagt, verbreekt u de verbinding met uw mobiele apparaat (zie pagina 39).
  - Als de oordopjes zich in het oplaadetui bevinden, schakelt u de *Bluetooth*-functie op uw mobiele apparaat uit en verwijdert dan de oordopjes uit het etui.
2. Houd uw vinger op een oordopje om de noise cancelling-modus te wijzigen (zie "Noise cancelling-modus wijzigen").

**OPMERKING:** Om opnieuw verbinding te maken met het mobiele apparaat, selecteert u de oordopjes in de *Bluetooth*-lijst op het apparaat.

## DE OORDOPJES OPLADEN

1. Lijn de contactpunten op het linkeroordopje uit met de oplaadpinnen aan de linkerkant van het oplaadetui.

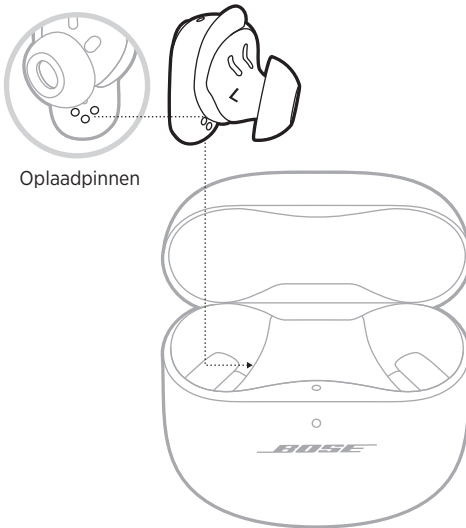

**OPMERKING:** Controleer vóór het opladen of de oordopjes op kamertemperatuur zijn, tussen 8 °C en 39 °C.

2. Plaats het oordopje in het etui totdat het magnetisch op zijn plaats klikt.

Het statuslampje voor de oordopjes knippert wit en brandt daarna in overeenstemming met de oplaadstatus (zie pagina 36).

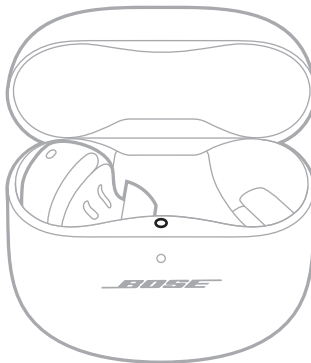

3. Herhaal stap 1 – 2 voor het rechteroordopje.

**OPMERKING:** De oordopjes worden opgeladen ongeacht of het etui open of dicht is.

## HET OPLAADETUI OPLADEN

**LET OP:** Dit product mag alleen worden gebruikt met een officieel goedgekeurde LPS-voeding (Limited Power Supply) die voldoet aan de plaatselijke voorschriften (bv. UL, CSA, VDE, CCC).

1. Sluit de kleine stekker van de USB-kabel aan op de USB-C®-poort aan de onderkant van het oplaadetui.

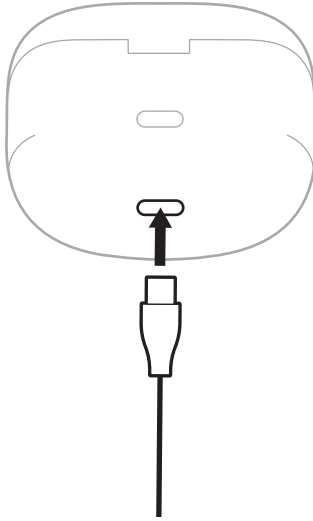

2. Sluit het andere uiteinde aan op een USB-A-wandoplader (niet bijgeleverd) of computer.

Het statuslampje voor het oplaadetui brandt continu oranje (zie pagina 37).

**OPMERKING:** Controleer vóór het opladen of het etui op kamertemperatuur is, tussen 8 °C en 39 °C.

## HET ACCUNIVEAU VAN DE OORDOPJES CONTROLEREN

### Tijdens gebruik van de oordopjes

- Wanneer u de oordopjes uit het oplaadetui verwijderd en in uw oren plaatst, hoort u een gesproken mededeling met het accuniveau van de oordopjes.
- Gebruik de Bose Music-app. Het accuniveau van de oordopjes wordt weergegeven op het hoofdscherm.

**OPMERKING:** Als voor beide oordopjes een ander accuniveau geldt, vermeldt de gesproken mededeling het laagste niveau. Als de accu bijna leeg is, hoort u “Accu bijna leeg, nu opladen.”

### Tijdens het opladen van de oordopjes

Wanneer u de oordopjes in het oplaadetui plaatst, knippert het statuslampje voor de oordopjes wit en brandt dit daarna in overeenstemming met de oplaadstatus (zie pagina 36).

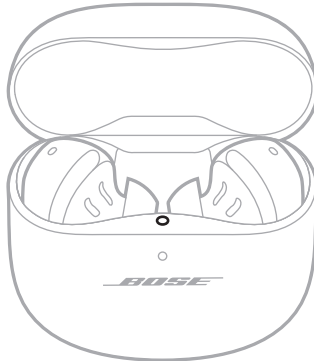

**OPMERKING:** Als het ene oordopje een lager accuniveau heeft dan het andere, geeft het statuslampje het lagere accuniveau weer.



## HET ACCUNIVEAU VAN HET OPLAADETUI CONTROLEREN

Open het oplaadetui.

Het statuslampje voor het oplaadetui geeft het accuniveau aan (zie pagina 37).

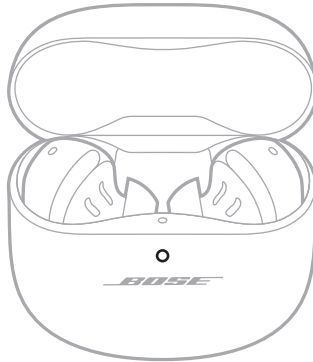

## OPLAADTIJD

ONDERDEEL	OPLAADTIJD
Oordopjes	1 uur
Oplaadetui	Tot 3 uur

### OPMERKINGEN:

- Wanneer de oordopjes een laag accuniveau hebben, kunnen ze na 20 minuten opladen in een gesloten etui maximaal 2 uur worden gebruikt.
- Volledig opgeladen werken de oordopjes maximaal 6 uur. De levensduur van de accu is afhankelijk van het gebruik.
- Wanneer het etui volledig is opgeladen, kunt u de oordopjes maximaal 3 keer volledig opladen.
- Wanneer de oordopjes zich in het etui bevinden, kan de oplaadtijd van het etui variëren.

## STATUSLAMPJE VOOR DE OORDOPJES

Het statuslampje voor de oordopjes bevindt zich op de rand van het oplaadetui.

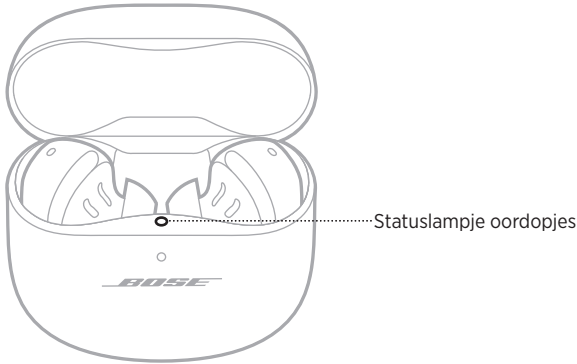

### Bluetooth-status

Toont de status van de *Bluetooth*-verbinding met mobiele apparaten.

ACTIVITEIT VAN HET LAMPJE	SYSTEEMSTATUS
Knippert langzaam blauw	Klaar om te verbinden
Continu blauw (5 seconden)	Verbonden
Knippert 2 keer wit	Lijst met apparaten gewist

### Accu-, update- en foutstatus

Toont de accustatus van de oordopjes, de status van updates en de foutstatus.

ACTIVITEIT VAN HET LAMPJE	SYSTEEMSTATUS
Knippert wit en brandt daarna wit (5 seconden)	Volledig opgeladen
Knippert wit en brandt daarna oranje (5 seconden)	Bezig met opladen
Knippert 2 keer wit, knippert langzaam blauw en gaat uit	Opnieuw opstarten voltooid
Knippert 3 keer wit (herhalend)	Bezig met software-update
Knippert oranje en wit	Fout - neem contact op met de Bose-klantenservice

## STATUSLAMPJE VOOR HET OPLAADETUI

Het statuslampje voor het oplaadetui bevindt zich aan de voorkant van het etui.

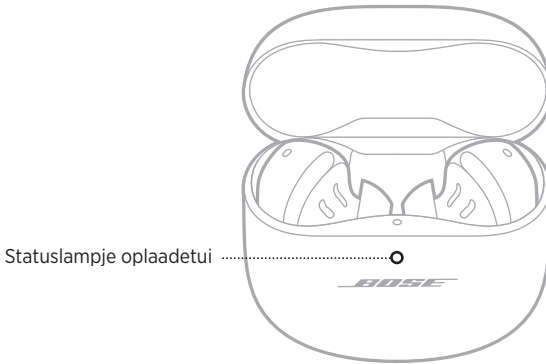

### Accu-, update- en foutstatus

Toont de accustatus van het oplaadetui, de status van updates en de foutstatus.

ACTIVITEIT VAN HET LAMPJE	SYSTEEMSTATUS
<b>Continu wit</b>	Volledig opgeladen (100%) en aangesloten
<b>Continu wit (5 seconden)</b>	Opgeladen (34% - 99%)
<b>Continu oranje (5 seconden)</b>	Laag accuniveau (10% - 33%)
<b>Knippert 2 keer oranje</b>	Moet worden opgeladen (minder dan 10%)
<b>Continu oranje</b>	Bezig met opladen
<b>Knippert 3 keer wit (herhalend)</b>	Bezig met software-update
<b>Knippert oranje en wit</b>	Fout - neem contact op met de Bose-klantenservice

U kunt *Bluetooth*-verbindingen beheren via de Bose Music-app of via het *Bluetooth*-menu op uw mobiele apparaat.

## VERBINDEN VIA DE BOSE MUSIC-APP

Als u de Bose Music-app wilt gebruiken om de oordopjes te verbinden en *Bluetooth*-verbindingen te beheren, zie pagina 14.

## VERBINDEN VIA HET *BLUETOOTH*-MENU OP UW MOBIELE APPARAAT

U kunt maximaal zes apparaten opslaan in de lijst met apparaten van de oordopjes. U kunt met slechts één apparaat tegelijk verbinding maken en audio afspelen.

**OPMERKING:** Voor het beste resultaat gebruikt u de Bose Music-app om uw mobiele apparaat in te stellen en te verbinden (zie pagina 14).

1. Als de oordopjes zich in het oplaadetui bevinden en het etui geopend is, houdt u de knop aan de achterkant van het oplaadetui ingedrukt totdat het statuslampje voor de oordopjes langzaam blauw knippert.

**OPMERKING:** Zorg dat beide oordopjes zich in het etui bevinden en het etui geopend is.

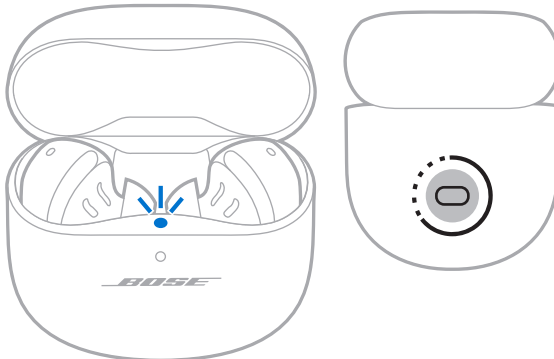

2. Schakel de *Bluetooth*-functie op uw apparaat in.

**OPMERKING:** De *Bluetooth*-functie bevindt zich meestal in het menu Instellingen.

3. Selecteer de oordopjes in de lijst met apparaten.

**OPMERKING:** Zoek de naam die u in de Bose Music-app voor de oordopjes hebt ingevoerd. Als u de oordopjes geen naam hebt gegeven, verschijnt de standaardnaam.



De naam van de oordopjes verschijnt in de lijst met apparaten van het mobiele apparaat. Het statuslampje voor de oordopjes brandt continu blauw (zie pagina 36).

## DE VERBINDING MET EEN MOBIEL APPARAAT VERBREKEN

Plaats de oordopjes in het oplaadetui.

**TIP:** U kunt de verbinding ook verbreken via de de Bose Music-app of uw *Bluetooth*-instellingen. Als u de *Bluetooth*-functie op het apparaat uitschakelt, wordt de verbinding met de oordopjes en alle andere apparaten verbroken.

## EEN MOBIEL APPARAAT OPNIEUW VERBINDEN

Wanneer de oordopjes uit het etui worden verwijderd, proberen ze opnieuw verbinding te maken met het laatst verbonden apparaat.

Als u verbinding wilt maken met een ander eerder verbonden apparaat, gebruikt u de *Bluetooth*-instellingen van het apparaat om de oordopjes te verbinden.

### OPMERKINGEN:

- Het apparaat moet zich binnen het bereik bevinden (9 m) en ingeschakeld zijn.
- Zorg dat de *Bluetooth*-functie op uw mobiele apparaat is ingeschakeld.

## DE LIJST MET APPARATEN VAN DE OORDOPJES WISSEN

1. Als de oordopjes zich in het oplaadetui bevinden en het etui geopend is, houdt u de knop aan de achterkant van het oplaadetui 15 seconden ingedrukt totdat het statuslampje voor de oordopjes 2 keer wit knippert en dan langzaam blauw.

**OPMERKING:** Zorg dat het etui beide oordopjes bevat en geopend is.

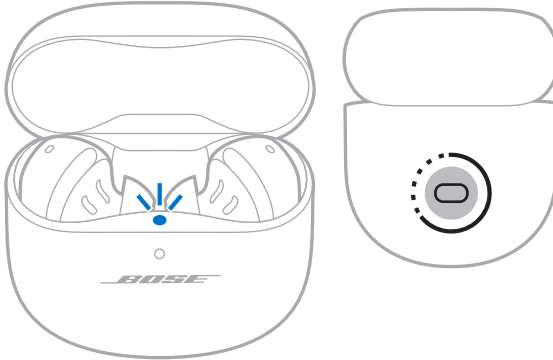

2. Verwijder de oordopjes uit de *Bluetooth*-lijst op uw apparaat.

Alle apparaten worden gewist en de oordopjes zijn klaar om te verbinden (zie pagina 14).

## DE OORDOPJES BEWAREN

Wanneer u de oordopjes niet gebruikt, bergt u ze op in het oplaadetui. Sluit het oplaadetui om de accu te sparen en te voorkomen dat er vuil in het etui komt.

## DE OORDOPJES EN HET OPLAADETUI SCHOONMAKEN

ONDERDEEL	PROCEDURE
<b>Oortips en stabiliteitsbandjes</b>	Oortips en bandjes van de oordopjes verwijderen en afwassen met een zacht reinigingsmiddel en water. <b>OPMERKING:</b> Zorg dat u de oortips en bandjes goed afspoelt en afdroogt voordat u ze opnieuw aan de oordopjes bevestigt.
<b>Oorstukjes</b>	Uitsluitend schoonvegen met een droog, zacht wattenstaafje of iets soortgelijks. <b>LET OP:</b> Steek nooit een borstel of ander reinigingshulpstuk in het oorstukje.
<b>Contactpunten (op oordopjes)</b>	Schoonvegen met een droog, zacht wattenstaafje of iets soortgelijks om corrosie te voorkomen.
<b>Oplaadetui</b>	Uitsluitend schoonvegen met een droog, zacht wattenstaafje of iets soortgelijks.

## RESERVEONDERDELEN EN ACCESSOIRES

Reserveonderdelen en accessoires kunt u bestellen via de Bose-klantenservice.

Ga naar: [support.Bose.com/QCEii](https://support.Bose.com/QCEii)

## BEPERKTE GARANTIE

De oordopjes worden gedekt door een beperkte garantie. Ga naar onze website op [worldwide.Bose.com/Warranty](https://worldwide.Bose.com/Warranty) voor informatie over de beperkte garantie.

Om het product te registreren, gaat u naar [worldwide.Bose.com/ProductRegistration](https://worldwide.Bose.com/ProductRegistration) voor instructies. Als u het product niet registreert, is dit niet van invloed op uw rechten onder de beperkte garantie.

## DE OORDOPJES UPDATEN

Wanneer de oordopjes zijn verbonden met de Bose Music-app, worden beschikbare updates automatisch uitgevoerd. Volg de instructies van de app.

## HET OPLAADETUI UPDATEN

Update het oplaadetui via de Bose Updater. Ga op uw computer naar: [btu.Bose.com](https://www.bose.com) en volg de instructies op het scherm.

## DE DATUMCODE VAN DE OORDOPJES OPZOEKEN

Verwijder het stabiliteitsbandje van het oordopje (zie pagina 21).

De datumcode bevindt zich op het oordopje in het brede gedeelte bij de microfoon.

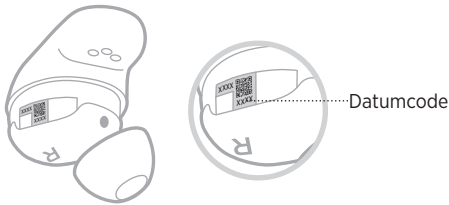

## HET SERIENUMMER VAN HET OPLAADETUI OPZOEKEN

Verwijder de oordopjes uit het oplaadetui.

Het serienummer van het oplaadetui bevindt zich onder het statuslampje voor de oordopjes in de uitsparing voor de oordopjes.

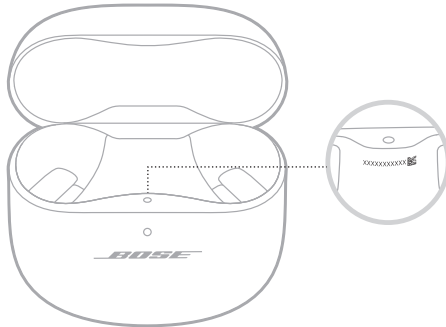



## PROBEER DEZE OPLOSSINGEN EERST

Als zich problemen met de oordopjes voordoen, probeer dan deze oplossingen eerst:

- Laad de oordopjes en het oplaadetui op (zie pagina 32).
- Schakel de oordopjes in (zie pagina 23).
- Controleer het statuslampje voor de oordopjes (zie pagina 36) en het statuslampje voor het oplaadetui (zie pagina 37).
- Controleer of uw mobiele apparaat *Bluetooth*-verbindingen ondersteunt (zie pagina 38).
- Download de Bose Music-app en voer beschikbare software-updates uit (zie pagina 14).
- Plaats uw mobiele apparaat dichterbij de oordopjes (9 m) en weg van mogelijke storingsbronnen of obstakels.
- Zet het volume van de oordopjes, uw mobiele apparaat en de muziek-app hoger.
- Maak verbinding met een ander mobiel apparaat (zie pagina 14).

## ANDERE OPLOSSINGEN

Als het probleem nog niet is verholpen, zie dan de onderstaande tabel voor symptomen van en oplossingen voor veelvoorkomende problemen. Als u het probleem niet kunt oplossen, neemt u contact op met de Bose-klantenservice.

Ga naar: [worldwide.Bose.com/contact](http://worldwide.Bose.com/contact)

SYMPTOOM	OPLOSSING
<b>Oordopjes kunnen niet worden ingeschakeld</b>	<p>Controleer of de oordopjes misschien in stand-bymodus staan. Plaats beide oordopjes in uw oren om de oordopjes weer te activeren.</p> <p>Plaats beide oordopjes in het oplaadetui totdat ze magnetisch op hun plaats klikken. Doe het etui dicht en weer open. Het statuslampje voor de oordopjes knippert wit en geeft daarna de oplaadstatus aan (zie pagina 36).</p> <p>Als de oordopjes zijn blootgesteld aan hoge of lage temperaturen, laat u ze op kamertemperatuur komen.</p>

SYMPTOOM	OPLOSSING
<p><b>Oordopjes maken geen verbinding met mobiel apparaat</b></p>	<p>Op uw apparaat:</p> <ul style="list-style-type: none"> <li>• Schakel de <i>Bluetooth</i>-functie uit en weer in.</li> <li>• Verwijder de oordopjes uit de <i>Bluetooth</i>-lijst op uw apparaat, inclusief eventuele dubbele vermeldingen met het label LE (Low Energy). Maak opnieuw verbinding (zie pagina 14).</li> </ul> <p>Plaats beide oordopjes in het oplaadetui totdat ze magnetisch op hun plaats klikken. Doe het etui dicht en weer open. Het statuslampje voor de oordopjes knippert wit en geeft daarna de oplaadstatus aan (zie pagina 36). Maak opnieuw verbinding (zie pagina 14).</p> <p>Controleer of beide oordopjes stevig in het oplaadetui zitten (zie pagina 32).</p> <p>Wis de lijst met apparaten van de oordopjes (zie pagina 40). Maak opnieuw verbinding (zie pagina 14).</p> <p>Ga naar: <a href="https://support.bose.com/QCEij">support.bose.com/QCEij</a> voor instructievideo's.</p> <p>Start de oordopjes en het oplaadetui opnieuw op (zie pagina 51).</p>
<p><b>Oordopjes reageren niet tijdens app-installatie</b></p>	<p>Verwijder de Bose Music-app van uw mobiele apparaat. Installeer de app opnieuw (zie pagina 14).</p> <p>Zorg dat u de Bose Music-app gebruikt voor de installatie (zie pagina 14).</p> <p>Controleer of u de Bose Music-app toegang tot <i>Bluetooth</i>-verbindingen hebt gegeven in het menu Instellingen van uw mobiele apparaat.</p> <p>Zorg dat in het menu Instellingen op uw mobiele apparaat de <i>Bluetooth</i>-functie is ingeschakeld.</p>
<p><b>Bose Music-app kan oordopjes niet vinden</b></p>	<p>Verwijder de Bose Music-app van uw mobiele apparaat. Installeer de app opnieuw (zie pagina 14).</p> <p>Controleer of u de Bose Music-app toegang tot <i>Bluetooth</i>-verbindingen hebt gegeven in het menu Instellingen van uw mobiele apparaat.</p> <p>Als de oordopjes zich in het oplaadetui bevinden en het etui geopend is, houdt u de-knop aan de achterkant van het oplaadetui ingedrukt totdat het statuslampje voor de oordopjes langzaam blauw knippert.</p> <p>Plaats beide oordopjes in het oplaadetui totdat ze magnetisch op hun plaats klikken. Doe het etui dicht en weer open. Het statuslampje voor de oordopjes knippert wit en geeft daarna de oplaadstatus aan (zie pagina 36). Verwijder de oordopjes.</p>
<p><b>Bose Music-app werkt niet op mobiel apparaat</b></p>	<p>Controleer of uw mobiele apparaat compatibel is met de Bose Music-app en voldoet aan de minimale systeemvereisten. Raadpleeg de appstore op uw mobiele apparaat voor meer informatie.</p> <p>Verwijder de Bose Music-app van uw mobiele apparaat. Installeer de app opnieuw (zie pagina 14).</p>

SYMPTOOM	OPLOSSING
<p><b>Oortips voelen niet comfortabel</b></p>	<p>Zorg dat de oortip niet te diep in uw gehoorgang zit (zie pagina 17).</p> <p>Probeer een grotere oortip. Als dat niet helpt, probeer dan een kleinere oortip (zie pagina 20).</p> <p>Probeer een kleiner stabiliteitsbandje (zie pagina 21).</p> <p>Controleer de pasvorm van het oordopje met behulp van een spiegel (zie pagina 17).</p> <p>Controleer de pasvorm van het oordopje met behulp van de Oortiptest in de Bose Music-app. Deze optie bevindt zich in het menu Instellingen.</p> <p>Neem contact op met de Bose-klantenservice of ga naar <a href="https://support.bose.com/QCEij">support.bose.com/QCEij</a> voor aanvullende formaten oortips en stabiliteitsbandjes of om instructievideo's te bekijken.</p>
<p><b>Het stabiliteitsbandje voelt niet comfortabel</b></p>	<p>Probeer een kleiner stabiliteitsbandje (zie pagina 21). Als u al het kleinste stabiliteitsbandje gebruikt, probeer dan een kleinere oortip (zie pagina 20).</p> <p>Controleer de pasvorm van het oordopje met behulp van een spiegel (zie pagina 17).</p> <p>Controleer de pasvorm van het oordopje met behulp van de Oortiptest in de Bose Music-app. Deze optie bevindt zich in het menu Instellingen.</p> <p>Neem contact op met de Bose-klantenservice of ga naar <a href="https://support.bose.com/QCEij">support.bose.com/QCEij</a> voor aanvullende formaten oortips en stabiliteitsbandjes of om instructievideo's te bekijken.</p>
<p><b>Oordopjes voelen niet stabiel</b></p>	<p>Zorg dat de oortip zachtjes tegen de opening van uw gehoorgang rust (zie pagina 16).</p> <p>Probeer een groter stabiliteitsbandje (zie pagina 21).</p> <p>Probeer een grotere oortip (zie pagina 20).</p> <p>Neem contact op met de Bose-klantenservice of ga naar <a href="https://support.bose.com/QCEij">support.bose.com/QCEij</a> voor aanvullende formaten oortips en stabiliteitsbandjes of om instructievideo's te bekijken.</p>
<p><b>Oortips vallen eraf</b></p>	<p>Zorg dat de oortips stevig aan de oordopjes zijn bevestigd (zie pagina 20)</p>
<p><b>Stabiliteitsbandjes vallen eraf</b></p>	<p>Zorg dat de bandjes stevig aan de oordopjes zijn bevestigd (zie pagina 20)</p> <p>Zorg dat de bandjes correct op de oordopjes zijn geplaatst (zie pagina 21)</p>

SYMPTOOM	OPLOSSING
<b>Bluetooth-verbinding valt soms weg</b>	<p>Wis de lijst met apparaten van de oordopjes (zie pagina 40). Maak opnieuw verbinding (zie pagina 14).</p> <p>Plaats het mobiele apparaat dichterbij de oordopjes.</p> <p>Start de oordopjes en het oplaadetui opnieuw op (zie pagina 51).</p>
<b>Geen geluid</b>	<p>Controleer of u voor beide oren het juiste formaat oortip en bandje gebruikt (zie pagina 19).</p> <p>Controleer de pasvorm van het oordopje met behulp van een spiegel (zie pagina 17).</p> <p>Controleer de pasvorm van het oordopje met behulp van de Oortiptest in de Bose Music-app. Deze optie bevindt zich in het menu Instellingen.</p> <p>Ga naar: <a href="https://support.bose.com/QCEij">support.bose.com/QCEij</a> voor instructievideo's.</p> <p>Controleer of het volume niet te laag staat (zie pagina 25).</p> <p>Zorg dat beide oortips goed in uw oren passen en niet te ver naar achteren gekanteld zijn (zie pagina 16).</p> <p>Houd uw hoofd recht wanneer u de oordopjes plaatst.</p> <p>Druk op uw mobiele apparaat op Afspelen om er zeker van te zijn dat er audio wordt afgespeeld.</p> <p>Speel audio af van een andere toepassing of muziekdienst.</p> <p>Speel audio af die daadwerkelijk op uw apparaat is opgeslagen.</p> <p>Start uw mobiele apparaat opnieuw.</p> <p>Gebruik de Bose Music-app om de functies voor in-ear detectie uit te schakelen (zie pagina 29).</p>
<b>Geen geluid uit één oordopje</b>	<p>Controleer of u voor beide oren het juiste formaat oortip en bandje gebruikt (zie pagina 19).</p> <p>Controleer de pasvorm van het oordopje met behulp van een spiegel (zie pagina 17).</p> <p>Controleer de pasvorm van het oordopje met behulp van de Oortiptest in de Bose Music-app. Deze optie bevindt zich in het menu Instellingen.</p> <p>Ga naar: <a href="https://support.bose.com/QCEij">support.bose.com/QCEij</a> voor instructievideo's.</p> <p>Zorg de software in de Bose Music-app up-to-date is (zie pagina 42).</p> <p>Zorg dat beide oortips goed in uw oren passen en niet te ver naar achteren gekanteld zijn (zie pagina 16).</p> <p>Houd uw hoofd recht wanneer u de oordopjes plaatst.</p> <p>Plaats beide oordopjes in het oplaadetui totdat ze magnetisch op hun plaats klikken. Doe het etui dicht en weer open. Het statuslampje voor de oordopjes knippert wit en geeft daarna de oplaadstatus aan (zie pagina 36). Verwijder de oordopjes.</p>

SYMPTOOM	OPLOSSING
<p><b>Beeld en geluid lopen niet synchroon</b></p>	<p>Sluit de toepassing of muziekdienst en open deze opnieuw.</p> <p>Speel audio af van een andere toepassing of muziekdienst.</p> <p>Plaats beide oordopjes in het oplaadetui totdat ze magnetisch op hun plaats klikken. Doe het etui dicht en weer open. Het statuslampje voor de oordopjes knippert wit en geeft daarna de oplaadstatus aan (zie pagina 36). Verwijder de oordopjes.</p>
<p><b>Slechte geluidskwaliteit</b></p>	<p>Controleer de pasvorm van het oordopje met behulp van een spiegel (zie pagina 17).</p> <p>Controleer de pasvorm van het oordopje met behulp van de Oortiptest in de Bose Music-app. Deze optie bevindt zich in het menu Instellingen.</p> <p>Controleer of u voor beide oren het juiste formaat oortip en bandje gebruikt (zie pagina 19).</p> <p>Ga naar: <a href="https://support.bose.com/QCEij">support.bose.com/QCEij</a> voor instructievideo's.</p> <p>Zorg dat u de Bose Music-app gebruikt voor de installatie (zie pagina 14).</p> <p>Probeer een andere audiotrack.</p> <p>Speel audio af van een andere toepassing of muziekdienst.</p> <p>Verwijder vuil of oorsmeer uit de oortips en oorstukjes.</p> <p>Schakel functies voor audioverbetering op het apparaat of in de muziek-app uit.</p> <p>Controleer of de oordopjes verbonden zijn via het juiste <i>Bluetooth</i>-profiel: Stereo A2DP. Controleer de <i>Bluetooth</i>-/audio-instellingen van uw apparaat om te zorgen dat het juiste profiel geselecteerd is.</p> <p>Op uw apparaat:</p> <ul style="list-style-type: none"> <li>• Schakel de <i>Bluetooth</i>-functie uit en weer in.</li> <li>• Verwijder de oordopjes uit de <i>Bluetooth</i>-lijst op uw apparaat. Maak opnieuw verbinding (zie pagina 14).</li> </ul> <p>Als u de oordopjes deelt, moeten ze na elke gebruiker in het oplaadetui worden geplaatst om de audiopersonalisatie te wissen.</p>
<p><b>Microfoon registreert geen geluid</b></p>	<p>Zorg ervoor dat de stabiliteitsbandjes zo zijn geplaatst dat het microfoongaatje op het bandje is uitgelijnd met de microfoon op het oordopje (zie pagina 21).</p> <p>Probeer nog eens te bellen.</p> <p>Probeer een ander compatibel apparaat.</p> <p>Op uw apparaat:</p> <ul style="list-style-type: none"> <li>• Schakel de <i>Bluetooth</i>-functie uit en weer in.</li> <li>• Verwijder de oordopjes uit de <i>Bluetooth</i>-lijst op uw apparaat, inclusief eventuele dubbele vermeldingen met het label LE (Low Energy). Maak opnieuw verbinding (zie pagina 14).</li> </ul>

SYMPTOOM	OPLOSSING
<p><b>Kan de noise cancelling-modus niet aanpassen</b></p>	<p>Plaats beide oordopjes in het oplaadetui totdat ze magnetisch op hun plaats klikken. Doe het etui dicht en weer open. Het statuslampje voor de oordopjes knippert wit en geeft daarna de oplaadstatus aan (zie pagina 36). Verwijder de oordopjes.</p> <p>Als u uw snelfunctie hebt aangepast voor een specifiek oordopje, zorg dan dat u uw vinger op het juiste oordopje houdt.</p> <p>Zie “Oordopjes reageren niet op aanraakbediening” op pagina 49.</p> <p>Gebruik de Bose Music-app om de noise cancelling-modus aan te passen. Deze optie bevindt zich op het hoofdscherm (zie pagina 14).</p>
<p><b>Slechte noise cancelling</b></p>	<p>Controleer of ActiveSense™ is ingeschakeld (zie pagina 30).</p> <p>Controleer de pasvorm van het oordopje met behulp van een spiegel (zie pagina 17).</p> <p>Controleer de pasvorm van het oordopje met behulp van de Oortiptest in de Bose Music-app. Deze optie bevindt zich in het menu Instellingen.</p> <p>Controleer de noise cancelling-modus (zie pagina 30).</p> <p>Doe de oordopjes uit en weer in.</p> <p>Als u belt of spraakbediening op uw mobiele apparaat gebruikt, gebruik dan de Bose Music-app om Self Voice lager of uit te zetten (zie pagina 31).</p> <p>Als u de oordopjes deelt, moeten ze na elke gebruiker in het oplaadetui worden geplaatst om de audiopersonalisatie te wissen.</p>
<p><b>Andere spreker is moeilijk te horen tijdens het bellen</b></p>	<p>Zet het volume hoger via uw mobiele apparaat.</p> <p>Probeer een andere noise cancelling-modus (zie pagina 30).</p>
<p><b>Eigen stem is moeilijk te horen tijdens het bellen</b></p>	<p>Gebruik de Bose Music-app om Self Voice aan te passen. Deze optie bevindt zich in het menu Instellingen.</p>
<p><b>Oordopjes reageren niet</b></p>	<p>Plaats beide oordopjes in het oplaadetui totdat ze magnetisch op hun plaats klikken. Doe het etui dicht en weer open. Het statuslampje voor de oordopjes knippert wit en geeft daarna de oplaadstatus aan (zie pagina 36). Verwijder de oordopjes.</p> <p>Start de oordopjes en het oplaadetui opnieuw op (zie pagina 51).</p>

SYMPTOOM	OPLOSSING
<p><b>Oordopjes reageren niet op aanraakbediening</b></p>	<p>Zorg dat u het juiste aanraakoppervlak aanraakt (zie pagina 25).</p> <p>Zorg dat uw vinger goed contact maakt met het aanraakoppervlak (zie pagina 25).</p> <p>Varieer bij functies waarbij meerdere keren moet worden getikt, hoeveel druk u met uw vinger uitoefent.</p> <p>Zorg dat uw vingers droog zijn.</p> <p>Als uw haar nat is, zorg dan dat dit het aanraakoppervlak niet raakt.</p> <p>Als u handschoenen draagt, doe deze dan uit voordat u het aanraakoppervlak aanraakt.</p> <p>Gebruik de Bose Music-app om de functies voor in-ear detectie uit te schakelen (zie pagina 29).</p> <p>Als de oordopjes zijn blootgesteld aan hoge of lage temperaturen, laat u ze op kamertemperatuur komen.</p> <p>Start de oordopjes en het oplaadetui opnieuw op (zie pagina 51).</p>
<p><b>Kan volume niet aanpassen</b></p>	<p>Controleer in de Bose Music-app of volumeregeling is ingeschakeld (zie pagina 25).</p> <p>Zorg dat u op het aanraakoppervlak in de juiste richting veegt (zie pagina 25).</p> <p>Zie “Oordopjes reageren niet op aanraakbediening.”</p>
<p><b>Kan snelfunctie niet activeren</b></p>	<p>Controleer of u in de Bose Music-app een snelfunctie hebt ingesteld (zie pagina 28).</p> <p>Als u de snelfunctie hebt aangepast voor een specifiek oordopje, zorg dan dat u uw vinger op het juiste oordopje houdt.</p>
<p><b>Oordopjes worden niet opgeladen</b></p>	<p>Zorg dat de oordopjes goed in het oplaadetui zijn geplaatst. Tijdens het opladen van de oordopjes behoort het etui gesloten te zijn, aangezien dit de accu spaart (zie pagina 32).</p> <p>Controleer of er geen vuil of vet op de contactpunten van de oordopjes of de oplaadpinnen in het etui zit.</p> <p>Zorg dat de USB-kabel goed is uitgelijnd met de poort op het oplaadetui.</p> <p>Sluit beide uiteinden van de USB-kabel aan.</p> <p>Probeer een andere USB-kabel.</p> <p>Probeer een andere wandoplader.</p> <p>Als de oordopjes of het oplaadetui zijn blootgesteld aan hoge of lage temperaturen, laat u ze op kamertemperatuur komen. Probeer het daarna nog een keer (zie pagina 32).</p>

SYMPTOOM	OPLOSSING
<p><b>Oplaadetui wordt niet opgeladen</b></p>	<p>Zorg dat de USB-kabel goed is uitgelijnd met de poort op het oplaadetui.</p> <p>Als de accu van het oplaadetui helemaal leeg is, zorg er dan voor dat de USB-kabel lang genoeg wordt aangesloten om het opladen op gang te brengen. Als het statuslampje van het oplaadetui uitgaat wanneer u de kabel verwijdert, moet u de USB-kabel opnieuw aansluiten.</p> <p>Sluit beide uiteinden van de USB-kabel aan.</p> <p>Probeer een andere USB-kabel.</p> <p>Zorg dat het oplaadetui gesloten is. Om de accu te sparen behoort het etui tijdens het opladen gesloten te zijn.</p> <p>Probeer een andere wandoplader.</p> <p>Als het oplaadetui is blootgesteld aan hoge of lage temperaturen, laat u het etui op kamertemperatuur komen. Probeer het daarna nog een keer (zie pagina 33).</p>
<p><b>Onjuiste taal voor gesproken mededelingen</b></p>	<p>Gebruik de Bose Music-app om de taal voor gesproken mededelingen te wijzigen (zie pagina 14). Deze optie bevindt zich in het menu Instellingen.</p>
<p><b>Ik krijg geen oproepmeldingen</b></p>	<p>Controleer in de Bose Music-app of gesproken mededelingen zijn ingeschakeld (zie pagina 14). Deze optie bevindt zich in het menu Instellingen.</p> <p>Controleer of u de oordopjes in het <i>Bluetooth</i>-menu van uw mobiele apparaat toegang hebt gegeven tot uw contacten.</p>
<p><b>Oordopjes produceren piepend geluid</b></p>	<p>Controleer of de oorstukjes misschien geblokkeerd worden (zie pagina 20).</p>



## DE OORDOPJES EN HET OPLAADETUI OPNIEUW OPSTARTEN

Als de oordopjes of het oplaadetui niet reageren, kunt u ze opnieuw opstarten.

**OPMERKING:** Als de oordopjes opnieuw worden opgestart, wordt de lijst met apparaten gewist. Andere instellingen blijven gehandhaafd.

Als de oordopjes zich in het oplaadetui bevinden en het etui geopend is, houdt u de knop aan de achterkant van het oplaadetui 25 seconden ingedrukt totdat het statuslampje voor de oordopjes 2 keer wit knippert, langzaam blauw knippert en dan uitgaat.

**OPMERKING:** Zorg dat het etui beide oordopjes bevat en geopend is.

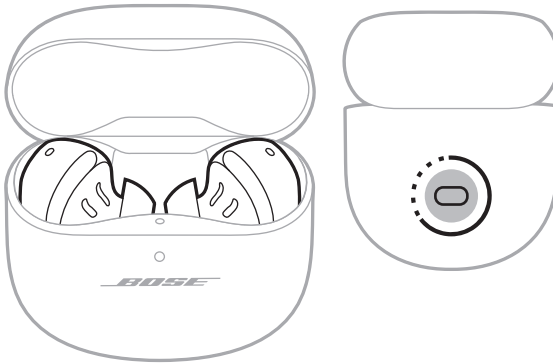

Wanneer het opnieuw opstarten voltooid is, geeft het statuslampje voor de oordopjes de oplaadstatus aan (zie pagina 36) en het statuslampje voor het oplaadetui het accuniveau (zie pagina 37).

## Lea y conserve todas las instrucciones de uso, protección y seguridad.

**CE** Por la presente, Bose Corporation declara que este producto cumple con los requisitos esenciales y con otras cláusulas relevantes de la Directiva 2014/53/EU y con todos los demás requisitos de directivas correspondientes de la UE. La declaración de conformidad completa se puede encontrar en: [www.Bose.com/compliance](http://www.Bose.com/compliance)

**UK  
CA** Este producto cumple con todas las regulaciones aplicables de compatibilidad electromagnética de 2016 y todas las demás regulaciones aplicables del Reino Unido. La declaración de conformidad completa se puede encontrar en: [www.Bose.com/compliance](http://www.Bose.com/compliance)

Por la presente, Bose Corporation declara que este producto cumple con los requisitos esenciales de las Regulaciones de equipos de radio de 2017 y todas las demás regulaciones aplicables del Reino Unido. La declaración de conformidad completa se puede encontrar en: [www.Bose.com/compliance](http://www.Bose.com/compliance)

## Instrucciones importantes de seguridad

Límpielo solamente con un paño seco.

Use solamente los accesorios especificados por el fabricante.

Derive todas las tareas de servicio al personal calificado. Se requieren tareas de servicio si el aparato se daña de alguna manera, por ejemplo, si se dañó el enchufe o cable de alimentación, si se derramó líquido o cayeron objetos dentro del aparato, si el aparato estuvo expuesto a la lluvia o la humedad, si no funciona normalmente, o si se cayó.



### ADVERTENCIAS/PRECAUCIONES

- Para evitar una ingestión accidental, mantenga los auriculares de tapón fuera del alcance de los niños y mascotas. Los auriculares de tapón contienen una batería de Ion-litio y puede ser peligroso si se traga. Si se ingiere, busque atención médica de inmediato. Cuando no los usa, guarde los auriculares de tapón en el estuche de carga con la tapa cerrada y manténgalos fuera del alcance de niños y mascotas.
- NO permita el uso de los auriculares de tapón a niños pequeños.
- NO use los auriculares de tapón a un volumen alto por un período prolongado.
  - Para evitar daños a la audición, use los auriculares de tapón a un nivel de volumen cómodo y moderado.
  - Baje el volumen del dispositivo antes de colocarse los auriculares de tapón, suba gradualmente el volumen hasta alcanzar un nivel de audición cómodo.
- Tenga precaución y acate las leyes correspondientes en cuanto al uso de teléfonos móviles y auriculares si usa auriculares de tapón para realizar llamadas mientras conduce. Algunas jurisdicciones imponen limitaciones específicas, como una configuración de un único auricular, sobre el uso de tales productos mientras se conduce. NO use los auriculares de tapón para otro fin mientras conduce.
- NO use los auriculares de tapón con el modo cancelación de ruido activado en ningún momento; la imposibilidad de oír ruidos puede presentar un peligro para usted y otros, por ejemplo, cuando anda en bicicleta o camina cerca o en medio del tráfico, en una obra en construcción, las vías del ferrocarril, etc. y siga las leyes correspondientes referentes al uso de los auriculares.
  - Apague los auriculares de tapón o use los auriculares de tapón con el modo cancelación de ruido desactivado y ajuste el volumen para asegurarse de que puede oír los ruidos del entorno, incluyendo alarmas y señales de advertencia.
  - Tenga en cuenta que los sonidos que actúan como aviso o alerta pueden escucharse de forma diferente cuando se usan los auriculares de tapón, inclusive en el modo Atento.
- Su producto a veces puede producir un breve chirrido relacionado con el funcionamiento de la cancelación de ruido. Sin embargo, si oye un ruido fuerte atípico, apague los auriculares de tapón y póngase en contacto con el servicio al cliente de Bose.
- NO sumerja ni exponga los auriculares de tapón al agua durante períodos prolongados, ni los use mientras practica deportes acuáticos, por ejemplo: natación, esquí acuático, surf, etc.
- Quitese los auriculares de tapón de inmediato si experimenta una sensación de calor o pérdida de audio.



Contiene piezas pequeñas que pueden representar un riesgo de asfixia. No recomendable para niños menores de 3 años.



Este producto contiene material magnético. Consulte con su médico si esto podría afectar a un dispositivo médico implantable.

- Para reducir el riesgo de incendio o descarga eléctrica, NO exponga este producto a la lluvia, goteo, salpicaduras o humedad y no coloque objetos llenos de líquido, como jarrones, sobre o cerca del producto.
- NO realice alteraciones no autorizadas a este producto.
- Mantenga el producto lejos del fuego y de fuentes de calor. NO coloque sobre el producto, o en su proximidad, fuentes de llamas al descubierto, como velas encendidas.
- NO use los auriculares de tapón sin colocar las puntas suministradas.
- Use este producto solamente con una fuente de alimentación LPS aprobada por una agencia que cumpla con los requisitos regulatorios locales (por ejemplo, UL, CSA, VDE, CCC).
- La batería suministrada con este producto puede presentar un riesgo de incendio o quemadura química, si no se manipula correctamente.
- Si la batería pierde, evite que el líquido entre en contacto con la piel o los ojos. Si se produce el contacto, busque atención médica.
- No exponga productos con batería al calor excesivo, por ejemplo, almacenar a la luz directa del sol, cerca del fuego o similar.
- Limpie la transpiración de los auriculares de tapón y del estuche de carga antes de cargarlos.
- IPX4 no es una condición permanente y es posible que la resistencia disminuya como resultado del uso normal.
- Para evitar exposición peligrosa a radiación de los componentes láser internos, use el producto solo como lo especifican las instrucciones. Solo el personal de servicio técnico debidamente calificado puede ajustar o reparar los auriculares de tapón.
- No coloque ni instale cerca de ninguna fuente de calor, como radiadores, rejillas de calefacción, estufas u otros aparatos (incluidos amplificadores) que produzcan calor.
- Cumple con las regulaciones 21 CFR 1040.10 y 1040.11 excepto para la conformidad con IEC 60825-1 Ed. 3 como se describe en el aviso Laser Notice 56, con fecha del 8 de mayo de 2019.



Estos auriculares de tapón se clasifican como un PRODUCTO LÁSER CLASE 1 de acuerdo con EN/IEC 60825-1:2014.

**NOTA:** Este equipo ha sido sometido a prueba y se ha comprobado que cumple con los límites de un dispositivo digital Clase B, conforme a la Parte 15 de las reglas de la FCC. Estos límites están diseñados para ofrecer una protección razonable contra interferencias perjudiciales en una instalación domiciliaria. Este equipo genera, usa y puede irradiar energía de radiofrecuencia y, si no se instala y se usa conforme a las instrucciones, puede causar interferencia perjudicial a las comunicaciones de radio. Sin embargo, no se garantiza que la interferencia no se produzca en una instalación en particular. Si este equipo causa interferencias perjudiciales en la recepción de radio o televisión, que se puede determinar al apagar y encender el equipo, se aconseja al usuario intentar corregir la interferencia mediante una o más de las siguientes medidas:

- Reoriente o reubique el producto receptor o la antena.
- Aumente la separación entre el equipo y el receptor.
- Conecte el equipo a una salida eléctrica en un circuito diferente al que está conectado el receptor.
- Consulte con el distribuidor o con un técnico en radio o televisión experimentado para obtener ayuda.

Los cambios o las modificaciones no aprobadas expresamente por Bose Corporation podrían invalidar la autoridad del usuario para operar el equipo.

Este dispositivo cumple con la parte 15 de las reglas de la FCC y con las normas RSS sin licencia de ISED Canada. El funcionamiento está sujeto a las siguientes dos condiciones: (1) Este dispositivo no debe provocar interferencias dañinas y (2) Este dispositivo debe aceptar cualquier interferencia recibida, incluida la interferencia que puede causar un funcionamiento no deseado.

Este dispositivo cumple con los límites de exposición a la radiación de la FCC y de ISED Canada establecidos para la población en general. Este transmisor no se debe ubicar ni operar juntamente con otra antena o transmisor.

ID DE LA FCC: A94911L/ID de FCC: A94911R

KCC: R-R-Bos-911L/KCC: R-R-Bos-911R

IC: 3232A-911L/IC: 3232A-911R

Modelo del estuche: 435911

Modelo del auricular de tapón derecho: 911R

Modelo del auricular de tapón izquierdo: 911L

Los auriculares de tapón en este sistema se certificaron de acuerdo con las cláusulas en la Ley de radiofonía.



020-220121 (L)  
020-220120 (R)

### CAN ICES-3(B)/NMB-3(B)

#### Para Europa:

Banda de frecuencia de funcionamiento 2400 a 2483,5 MHz.

Potencia de transmisión máxima menor que 20 dBm EIRP.

### Información de SAR

Auricular de tapón	Medición 1-g SAR W/kg	Medición 10-g SAR W/kg
Izquierdo	0,303	0,126
Derecho	0,24	0,101



Este símbolo significa que el producto no debe desecharse como residuo doméstico y que debe depositarse en un centro de recolección apropiado para reciclaje. La eliminación y el reciclado adecuados ayudan a proteger los recursos naturales, la salud de las personas y el medio ambiente. Para obtener más información sobre la eliminación y el reciclado de este producto, póngase en contacto con su municipio, el servicio de gestión de residuos o el comercio donde haya comprado este producto.

### Regulaciones técnicas de dispositivos de radiofrecuencia de baja potencia

Sin el permiso concedido por la NCC, ninguna empresa, compañía o usuario puede cambiar la frecuencia, mejorar la potencia de transmisión ni alterar las características originales, así como el desempeño de los dispositivos de radiofrecuencia de baja potencia. Los dispositivos de radiofrecuencia de baja potencia no deberían afectar la seguridad del avión ni interferir con las comunicaciones legales; si se determinara una interferencia, el usuario deberá dejar de usar de inmediato hasta que no se perciba interferencia. Dichas comunicaciones legales implican que las comunicaciones de radio se operan conforme con la Ley de administración de telecomunicaciones. Los dispositivos de radiofrecuencia de bajo consumo deben ser susceptibles a la interferencia de las comunicaciones legales o de los dispositivos de ondas de radio ISM.

**NO** intente quitar la batería de ion-litio recargable de este producto. Contacte al distribuidor local de Bose u otro profesional calificado para quitar la batería.



**Deseche correctamente las baterías usadas, cumpliendo con las reglamentaciones locales.** No incinere.



### Tabla de sustancias peligrosas restringidas en China

Nombres y contenidos de las sustancias o elementos tóxicos o peligrosos						
Nombre de parte	Sustancias y elementos tóxicos o peligrosos					
	Plomo (pb)	Mercurio (Hg)	Cadmio (Cd)	Hexavalente (CR(VI))	Bifenilo polibromado (PBB)	Difeniléter polibromado (PBDE)
PCB	X	0	0	0	0	0
Partes metálicas	X	0	0	0	0	0
Partes plásticas	0	0	0	0	0	0
Altavoces	X	0	0	0	0	0
Cables	X	0	0	0	0	0
Esta tabla se preparó conforme a las cláusulas de SJ/T 11364.						
O: Indica que esta sustancia tóxica o peligrosa contenida en todos los materiales homogéneos para esta parte es inferior al requisito de límite de GB/T 26572.						
X: Indica que esta sustancia tóxica o peligrosa que está presente en al menos uno de los materiales homogéneos utilizados para esta parte se encuentra por encima del requisito de límite de GB/T 26572.						

### Tabla de sustancias peligrosas restringidas en Taiwán

Nombre del equipo: Estuche de carga, designación de tipo: 435911						
Unidad	Sustancias restringidas y símbolos químicos					
	Plomo (pb)	Mercurio (Hg)	Cadmio (Cd)	Cromo hexavalente (Cr+6)	Bifenilo polibromado (PBB)	Éteres difenil polibromados (PBDE)
PCB	-	o	o	o	o	o
Partes metálicas	-	o	o	o	o	o
Partes plásticas	o	o	o	o	o	o
Altavoces	-	o	o	o	o	o
Cables	-	o	o	o	o	o
<b>Nota 1:</b> "o" indica que el porcentaje de contenido de la sustancia restringida no excede el porcentaje del valor de referencia presente.						
<b>Nota 2:</b> El "-" indica que la sustancia restringida corresponde a la exención.						

**Fecha de fabricación:** El octavo dígito del número de serie indica el año de fabricación; “2” es 2012 o 2022.

**Lugar de fabricación:** El séptimo dígito del número de serie indica el lugar de fabricación.

**Importador en China:** Bose Electronics (Shanghai) Company Limited, Level 6, Tower D, No. 2337 Gudai Rd. Minhang District, Shanghai 201100, China

**Importador en UE:** Bose Products B.V., Gorslaan 60, 1441 RG Purmerend, Países Bajos

**Importador en México:** Bose de México S. de R.L. de C.V., Avenida Prado Sur #150, Piso 2, Interior 222 y 223, Colonia Lomas de Chapultepec V Sección, Miguel Hidalgo, Ciudad de México, C.P. 11000 - Número de teléfono: +5255 (5202) 3545

**Importador en Taiwán:** Bose Limited Taiwan Branch (H.K.), 9F., No. 10, Sec. 3, Minsheng E. Road, Zhongshan Dist. Taipei City 10480, Taiwán - Número de teléfono: +886-2-2514 7676

**Importador en el Reino Unido:** Bose Limited, Bose House, Quayside Chatham Maritime, Chatham, Kent, ME4 4QZ, Reino Unido

**Potencia de entrada:** 5 V --- 1,2 A

**Voltaje de salida:** 5 VDC

**Corriente de salida:** 0,16 A X 2

**Capacidad de salida:** 680 mAh

**Clasificación IPXX:** IPX4 (para los auriculares de tapón)

La ID de CMIT se encuentra en la caja.

### Complete y conserve para referencia futura

El código de la fecha del auricular de tapón se encuentra el auricular de tapón debajo de la banda. El número de serie del estuche de carga se encuentra en la cavidad en el estuche de carga entre los auriculares de tapón. Los números de modelo se encuentran en el estuche de carga.

Número de serie: \_\_\_\_\_

Número de modelo: 435911

Guarde el recibo con la guía del usuario. Ahora es un buen momento para registrar su producto Bose. Puede hacerlo fácilmente visitando [worldwide.Bose.com/ProductRegistration](http://worldwide.Bose.com/ProductRegistration)

### Información de seguridad



Este producto puede recibir actualizaciones automáticas de seguridad de Bose. Para recibir actualizaciones automáticas de seguridad, debe completar el proceso de configuración del producto en la aplicación Bose Music y conectar el producto a Internet. **Si no completa el proceso de configuración, será responsable de instalar las actualizaciones de seguridad disponibles de Bose.**

Apple, el logotipo de Apple, iPad, iPhone y iPod son marcas comerciales de Apple Inc., registradas en los Estados Unidos y en otros países. La marca comercial “iPhone” se usa en Japón con una licencia de Aiphone K.K. App Store es una marca de servicio de Apple Inc.

El uso del distintivo Fabricado para Apple significa que un accesorio se diseñó de forma específica para conectar a los productos Apple identificada en el distintivo y que cuenta con la certificación del desarrollador para cumplir con los estándares de rendimiento de Apple. Apple no es responsable del funcionamiento de este dispositivo o el cumplimiento con las normas de seguridad y disposiciones legales.

La marca y los logotipos de *Bluetooth*® son marcas comerciales registradas propiedad de Bluetooth SIG Inc. y cualquier uso de dichas marcas por parte de Bose Corporation se encuentra bajo licencia.

Google y Google Play son marcas comerciales de Google LLC.

USB Type-C® y USB-C® son marcas comerciales registradas de USB Implementers Forum.

Bose, Bose Music, the Bose Music logo, ActiveSense y QuietComfort son marcas comerciales de Bose Corporation.

Sede central de Bose Corporation: 1-877-230-5639

©2022 Bose Corporation. No se puede reproducir, modificar, distribuir, o usar de otra manera ninguna parte de este trabajo sin previo consentimiento por escrito.

The following license disclosures apply to certain third-party software packages used as components in the product.

Package: FreeRTOS

Copyright © Amazon Web Services, Inc. or its affiliates. All rights reserved. The FreeRTOS package is subject to the license terms reprinted below:

**MIT License**

Permission is hereby granted, free of charge, to any person obtaining a copy of this software and associated documentation files (the “Software”), to deal in the Software without restriction, including without limitation the rights to use, copy, modify, merge, publish, distribute, sublicense, and/or sell copies of the Software, and to permit persons to whom the Software is furnished to do so, subject to the following conditions:

The above copyright notice and this permission notice shall be included in all copies or substantial portions of the Software.

THE SOFTWARE IS PROVIDED “AS IS”, WITHOUT WARRANTY OF ANY KIND, EXPRESS OR IMPLIED, INCLUDING BUT NOT LIMITED TO THE WARRANTIES OF MERCHANTABILITY, FITNESS FOR A PARTICULAR PURPOSE AND NONINFRINGEMENT. IN NO EVENT SHALL THE AUTHORS OR COPYRIGHT HOLDERS BE LIABLE FOR ANY CLAIM, DAMAGES OR OTHER LIABILITY, WHETHER IN AN ACTION OF CONTRACT, TORT OR OTHERWISE, ARISING FROM, OUT OF OR IN CONNECTION WITH THE SOFTWARE OR THE USE OR OTHER DEALINGS IN THE SOFTWARE.

Package: Nanopb

Copyright © 2011 Petteri Aimonen <jpa at nanopb.mail.kapsi.fi>. The Nanopb package is subject to the license terms reprinted below:

**Zlib license**

© 2011 Petteri Aimonen <jpa at nanopb.mail.kapsi.fi>

This software is provided ‘as-is’, without any express or implied warranty. In no event will the authors be held liable for any damages arising from the use of this software.

Permission is granted to anyone to use this software for any purpose, including commercial applications, and to alter it and redistribute it freely, subject to the following restrictions:

1. The origin of this software must not be misrepresented; you must not claim that you wrote the original software. If you use this software in a product, an acknowledgment in the product documentation would be appreciated but is not required.
2. Altered source versions must be plainly marked as such, and must not be misrepresented as being the original software.
3. This notice may not be removed or altered from any source distribution.

Package: Mbed TLS 2.16.1

© ARM Limited. All rights reserved. The Mbed TLS package is subject to the license terms reprinted below:

**Apache License**

Version 2.0, January 2004

<http://www.apache.org/licenses/>

**TERMS AND CONDITIONS FOR USE, REPRODUCTION, AND DISTRIBUTION**

1. Definitions.

“License” shall mean the terms and conditions for use, reproduction, and distribution as defined by Sections 1 through 9 of this document.

“Licensor” shall mean the copyright owner or entity authorized by the copyright owner that is granting the License.

“Legal Entity” shall mean the union of the acting entity and all other entities that control, are controlled by, or are under common control with that entity. For the purposes of this definition, “control” means (i) the power, direct or indirect, to cause the direction or management of such entity, whether by contract or otherwise, or (ii) ownership of fifty percent (50%) or more of the outstanding shares, or (iii) beneficial ownership of such entity.

“You” (or “Your”) shall mean an individual or Legal Entity exercising permissions granted by this License.

“Source” form shall mean the preferred form for making modifications, including but not limited to software source code, documentation source, and configuration files.

“Object” form shall mean any form resulting from mechanical transformation or translation of a Source form, including but not limited to compiled object code, generated documentation, and conversions to other media types.

“Work” shall mean the work of authorship, whether in Source or Object form, made available under the License, as indicated by a copyright notice that is included in or attached to the work (an example is provided in the Appendix below).

“Derivative Works” shall mean any work, whether in Source or Object form, that is based on (or derived from) the Work and for which the editorial revisions, annotations, elaborations, or other modifications represent, as a whole, an original work of authorship. For the purposes of this License, Derivative Works shall not include works that remain separable from, or merely link (or bind by name) to the interfaces of, the Work and Derivative Works thereof.

“Contribution” shall mean any work of authorship, including the original version of the Work and any modifications or additions to that Work or Derivative Works thereof, that is intentionally submitted to Licensor for inclusion in the Work by the copyright owner or by an individual or Legal Entity authorized to submit on behalf of the copyright owner. For the purposes of this definition, “submitted” means any form of electronic, verbal, or written communication sent to the Licensor or its representatives, including but not limited to communication on electronic mailing lists, source code control systems, and issue tracking systems that are managed by, or on behalf of, the Licensor for the purpose of discussing and improving the Work, but excluding communication that is conspicuously marked or otherwise designated in writing by the copyright owner as “Not a Contribution.”

“Contributor” shall mean Licensor and any individual or Legal Entity on behalf of whom a Contribution has been received by Licensor and subsequently incorporated within the Work.

2. Grant of Copyright License. Subject to the terms and conditions of this License, each Contributor hereby grants to You a perpetual, worldwide, non-exclusive, no-charge, royalty-free, irrevocable copyright license to reproduce, prepare Derivative Works of, publicly display, publicly perform, sublicense, and distribute the Work and such Derivative Works in Source or Object form.
3. Grant of Patent License. Subject to the terms and conditions of this License, each Contributor hereby grants to You a perpetual, worldwide, non-exclusive, no-charge, royalty-free, irrevocable (except as stated in this section) patent license to make, have made, use, offer to sell, sell, import, and otherwise transfer the Work, where such license applies only to those patent claims licensable by such Contributor that are necessarily infringed by their Contribution(s) alone or by combination of their Contribution(s) with the Work to which such Contribution(s) was submitted. If You institute patent litigation against any entity (including a cross-claim or counterclaim in a lawsuit) alleging that the Work or a Contribution incorporated within the Work constitutes direct or contributory patent infringement, then any patent licenses granted to You under this License for that Work shall terminate as of the date such litigation is filed.
4. Redistribution. You may reproduce and distribute copies of the Work or Derivative Works thereof in any medium, with or without modifications, and in Source or Object form, provided that You meet the following conditions:
  - a. You must give any other recipients of the Work or Derivative Works a copy of this License; and
  - b. You must cause any modified files to carry prominent notices stating that You changed the files; and
  - c. You must retain, in the Source form of any Derivative Works that You distribute, all copyright, patent, trademark, and attribution notices from the Source form of the Work, excluding those notices that do not pertain to any part of the Derivative Works; and
  - d. If the Work includes a “NOTICE” text file as part of its distribution, then any Derivative Works that You distribute must include a readable copy of the attribution notices contained within such NOTICE file, excluding those notices that do not pertain to any part of the Derivative Works, in at least one of the following places: within a NOTICE text file distributed as part of the Derivative Works; within the Source form or documentation, if provided along with the Derivative Works; or, within a display generated by the Derivative Works, if and wherever such third-party notices normally appear. The contents of the NOTICE file are for informational purposes only and do not modify the License. You may add Your own attribution notices within Derivative Works that You distribute, alongside or as an addendum to the NOTICE text from the Work, provided that such additional attribution notices cannot be construed as modifying the License. You may add Your own copyright statement to Your modifications and may provide additional or different



license terms and conditions for use, reproduction, or distribution of Your modifications, or for any such Derivative Works as a whole, provided Your use, reproduction, and distribution of the Work otherwise complies with the conditions stated in this License.

5. Submission of Contributions. Unless You explicitly state otherwise, any Contribution intentionally submitted for inclusion in the Work by You to the Licensor shall be under the terms and conditions of this License, without any additional terms or conditions. Notwithstanding the above, nothing herein shall supersede or modify the terms of any separate license agreement you may have executed with Licensor regarding such Contributions.
6. Trademarks. This License does not grant permission to use the trade names, trademarks, service marks, or product names of the Licensor, except as required for reasonable and customary use in describing the origin of the Work and reproducing the content of the NOTICE file.
7. Disclaimer of Warranty. Unless required by applicable law or agreed to in writing, Licensor provides the Work (and each Contributor provides its Contributions) on an “AS IS” BASIS, WITHOUT WARRANTIES OR CONDITIONS OF ANY KIND, either express or implied, including, without limitation, any warranties or conditions of TITLE, NON-INFRINGEMENT, MERCHANTABILITY, or FITNESS FOR A PARTICULAR PURPOSE. You are solely responsible for determining the appropriateness of using or redistributing the Work and assume any risks associated with Your exercise of permissions under this License.
8. Limitation of Liability. In no event and under no legal theory, whether in tort (including negligence), contract, or otherwise, unless required by applicable law (such as deliberate and grossly negligent acts) or agreed to in writing, shall any Contributor be liable to You for damages, including any direct, indirect, special, incidental, or consequential damages of any character arising as a result of this License or out of the use or inability to use the Work (including but not limited to damages for loss of goodwill, work stoppage, computer failure or malfunction, or any and all other commercial damages or losses), even if such Contributor has been advised of the possibility of such damages.
9. Accepting Warranty or Additional Liability. While redistributing the Work or Derivative Works thereof, You may choose to offer, and charge a fee for, acceptance of support, warranty, indemnity, or other liability obligations and/or rights consistent with this License. However, in accepting such obligations, You may act only on Your own behalf and on Your sole responsibility, not on behalf of any other Contributor, and only if You agree to indemnify, defend, and hold each Contributor harmless for any liability incurred by, or claims asserted against, such Contributor by reason of your accepting any such warranty or additional liability.

END OF TERMS AND CONDITIONS

©2022 Bose Corporation

Licensed under the Apache License, Version 2.0 (the “License”); you may not use this file except in compliance with the License.

You may obtain a copy of the License at: <http://www.apache.org/licenses/LICENSE-2.0>

Unless required by applicable law or agreed to in writing, software distributed under the License is distributed on an “AS IS” BASIS, WITHOUT WARRANTIES OR CONDITIONS OF ANY KIND, either express or implied.

See the License for the specific language governing permissions and limitations under the License.

**CONTENIDO DE LA CAJA**

Contenido ..... 13

**CONFIGURAR LA APLICACIÓN BOSE MUSIC**

Descargar la aplicación Bose Music ..... 14  
 Agregar los auriculares de tapón a una cuenta existente ..... 14

**RESISTENTE A LA INTEMPERIE Y A LA TRANSPIRACIÓN ..... 15**

**CÓMO USARLOS**

Insertar los auriculares de tapón ..... 16  
 Verificar el ajuste..... 17  
     Puntas ..... 17  
     Bandas de estabilidad..... 18  
 Probar otro tamaño ..... 19  
     Puntas ..... 19  
     Bandas de estabilidad ..... 19  
 Cambiar las puntas..... 20  
 Cambiar las bandas de estabilidad..... 21

**ALIMENTACIÓN**

Encender ..... 23  
 Apagar ..... 24  
 Modo de espera..... 24

**CONTROL TÁCTIL**

Área de superficie táctil ..... 25  
 Reproducción multimedia y volumen..... 25  
 Llamadas telefónicas..... 26  
     Avisos de llamadas..... 27  
 Cancelación de ruido..... 27  
 Control de voz del dispositivo móvil..... 27

## PERSONALIZAR EL CONTROL TÁCTIL

Acceso directo .....	28
Usar el acceso directo.....	28
Cambiar o desactivar el acceso directo.....	28

## MODO DETECCIÓN EN EL OÍDO

Reproducir/Pausa automático.....	29
Contestar llamada automático .....	29
Transparencia automática .....	29

## CANCELACIÓN DE RUIDO

Modos de cancelación de ruido .....	30
Modo Atento con ActiveSense™ .....	30
Cambiar el modo de cancelación de ruido.....	31
Cancelación de ruido durante una llamada.....	31
Usar solo la cancelación de ruido.....	31

## BATERÍA

Cargar los auriculares de tapón .....	32
Cargar el estuche de carga.....	33
Verificar la carga de la batería de los auriculares de tapón.....	34
Mientras se están usando los auriculares de tapón .....	34
Mientras se están cargando los auriculares de tapón.....	34
Verificar el nivel de la batería del estuche de carga .....	35
Tiempo de carga .....	35

## ESTADO DE LOS AURICULARES DE TAPÓN Y DEL ESTUCHE DE CARGA

Luz de estado de los auriculares de tapón.....	36
Estado de <i>Bluetooth</i> ® .....	36
Estado de la batería, actualización y errores.....	36
Luz de estado del estuche de carga .....	37
Estado de la batería, actualización y errores.....	37

**CONEXIONES *BLUETOOTH***

Conectar usando la aplicación Bose Music ..... 38

Conectar usando la función *Bluetooth* en su dispositivo móvil ..... 38

Desconectar un dispositivo móvil ..... 39

Volver a conectar un dispositivo móvil ..... 39

Borrar la lista de dispositivos de los auriculares de tapón ..... 40

**CUIDADO Y MANTENIMIENTO**

Guardar los auriculares de tapón ..... 41

Limpieza de los auriculares de tapón y estuche de carga ..... 41

Repuestos y accesorios ..... 41

Garantía limitada ..... 41

Actualizar los auriculares de tapón ..... 42

Actualizar el estuche de carga ..... 42

Ver el código de la fecha de los auriculares de tapón ..... 42

Ver el número de serie del estuche de carga ..... 42

**SOLUCIÓN DE PROBLEMAS**

Intente primero con estas soluciones ..... 43

Otras soluciones ..... 43

Reiniciar los auriculares de tapón y el estuche de carga ..... 51

## CONTENIDO

Confirme que estén incluidas las siguientes partes:

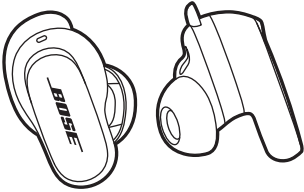

Bose QuietComfort Earbuds II



Estuche de carga

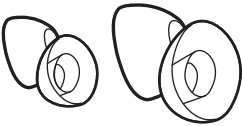

Puntas (tamaños pequeño y grande)

**NOTA:** Las puntas de tamaño mediano están colocadas en los auriculares de tapón. Para identificar el tamaño de las puntas, vea la página 19.



Bandas de estabilidad (tamaños 2 y 3)

**NOTA:** Las bandas de tamaño 1 están colocadas en los auriculares de tapón. Para identificar el tamaño de las bandas, vea la página 19.

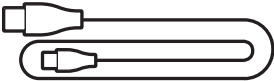

Cables USB Type-C® a USB-A

**NOTA:** Si cualquier parte del producto está dañada, no lo use. Comuníquese con un representante autorizado de Bose o al Servicio al cliente de Bose.

Visite: [support.Bose.com/QCEii](https://support.Bose.com/QCEii)

La aplicación Bose Music permite configurar y controlar los auriculares de tapón desde cualquier dispositivo móvil, como un teléfono inteligente o tableta.

Con la aplicación, puede verificar el ajuste de los auriculares de tapón, controlar las conexiones *Bluetooth*, controlar la configuración de los auriculares de tapón, ajustar el audio, elegir el idioma de las indicaciones de voz y acceder a las actualizaciones y nuevas funciones.

**NOTA:** Si ya creó una cuenta Bose para otro producto Bose, vea “Agregar los auriculares de tapón a una cuenta existente”.

## DESCARGAR LA APLICACIÓN BOSE MUSIC

1. En el dispositivo móvil, descargue la aplicación Bose Music.

**NOTA:** Si se encuentra en China continental, descargue la aplicación Bose音乐.

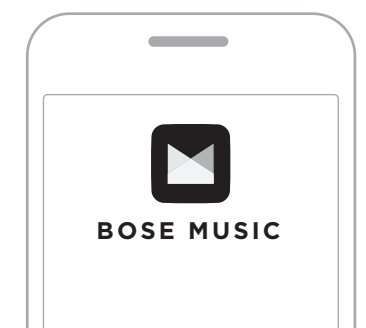

2. Siga las instrucciones de la aplicación.

## AGREGAR LOS AURICULARES DE TAPÓN A UNA CUENTA EXISTENTE

Para agregar los auriculares de tapón Bose QuietComfort Earbuds II, abra la aplicación Bose Music y agregue los auriculares de tapón.

Los auriculares de tapón están clasificados como IPX4 resistente al agua. Están diseñados para ser resistentes a la intemperie y a la transpiración y a las gotas de agua pero no están diseñados para sumergirlos en agua.

**PRECAUCIONES:**

- NO nade ni se duche con los auriculares de tapón.
- NO sumerja los auriculares de tapón.

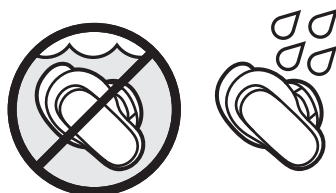

**NOTAS:**

- Para evitar la corrosión, limpie periódicamente los contactos de carga en los auriculares de tapón con un hisopo seco y suave o similar.
- IPX4 no es una condición permanente y es posible que la resistencia disminuya como resultado del desgaste normal.

## INSERTAR LOS AURICULARES DE TAPÓN

1. Inserte el auricular de tapón de manera que la punta se acomode suavemente en la entrada del canal auditivo.

**NOTA:** Cada auricular de tapón tiene una marca **R** (derecho) o **L** (izquierdo).

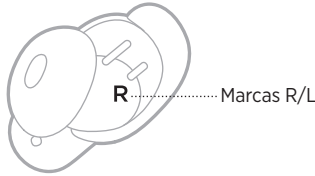

2. Gire levemente el auricular de tapón hacia atrás de manera que la punta cree un sellado cómodo en el canal auditivo y la banda de estabilidad se apoye en el reborde de la oreja.

**NOTA:** Es posible que tenga que girar el auricular de tapón hacia adelante y hacia atrás para que la punta cree un sellado cómodo. Sin embargo, girarlo demasiado hacia atrás o hacia delante puede afectar la calidad del audio y del sonido del micrófono.

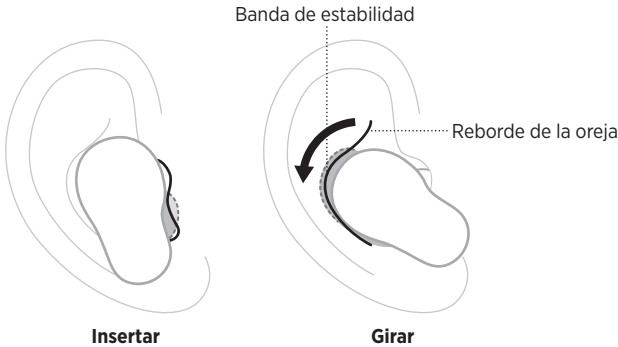

3. Verifique el ajuste (vea la página 17).
4. Repita los pasos 1 – 3 para insertar el otro auricular de tapón.

Cuando se insertan los auriculares de tapón, el audio se personaliza en función de sus oídos para obtener el mejor rendimiento de audio y cancelación de ruido.

**NOTA:** Si comparte los auriculares de tapón, colóquelos en el estuche de carga para borrar la personalización de audio entre cada usuario.



## VERIFICAR EL AJUSTE



Para obtener el mejor ajuste, desempeño de audio y cancelación de ruido, use un espejo para asegurarse de que está usando el tamaño correcto de puntas y bandas de estabilidad. Es posible que tenga que probar un tamaño de punta o banda de estabilidad diferente para cada oído.

**SUGERENCIA:** También puede comprobar el ajuste usando la Prueba de ajuste de las puntas en la aplicación Bose Music. Puede acceder a esta opción en el menú de configuración.

### Puntas

AJUSTE	QUÉ VERIFICAR
Ajuste correcto	 <p>La punta se acomoda suavemente en la abertura del canal auditivo para crear un sellado cómodo. El ruido ambiental deberá sonar amortiguado.</p> <p><b>NOTA:</b> La cancelación de ruido puede afectar la capacidad de oír ruidos amortiguados.</p>
Demasiada presión	 <p>La punta se siente incómoda y apretada en el canal auditivo.</p>
Demasiado flojo	 <p>La punta se acomoda demasiado adentro del canal auditivo, se siente floja en el oído o se cae cuando mueve la cabeza.</p>

## Bandas de estabilidad

AJUSTE	QUÉ VERIFICAR
<p><b>Ajuste correcto</b></p>	 <p>La banda no sobresale ni se siente apretada en el reborde de la oreja.</p> <p style="text-align: center;">✓</p>
<p><b>Demasiada grande</b></p>	 <p>La banda sobresale o se siente apretada debajo del reborde de la oreja.</p> <p style="text-align: center;">✗</p>
<p><b>Demasiada pequeña</b></p>	 <p>La banda no llega al reborde de la oreja.</p> <p style="text-align: center;">✗</p>

## PROBAR OTRO TAMAÑO

Use los auriculares de tapón por un periodo considerable de tiempo. Si los auriculares de tapón no se sienten cómodos o están flojos, o la calidad de sonido no es la esperada, pruebe con otra punta o banda de estabilidad.

Es posible que necesite probarse los tres tamaños de puntas o bandas o usar un tamaño diferente de punta o banda para cada oído.

### Puntas

Las puntas vienen en tamaño pequeño, mediano y grande.

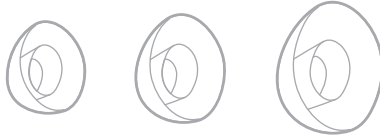

Las puntas de tamaño mediano están colocadas en los auriculares de tapón. Si siente que son demasiado pequeñas, pruebe con las grandes. Si siente que son demasiado grandes, pruebe con las pequeñas.

### Bandas de estabilidad

Las bandas de estabilidad están marcadas con el tamaño **1** (pequeño), **2** (mediano) o **3** (grande) y una marca **R** (derecha) o **L** (izquierda).



Las bandas de tamaño 1 están colocadas en los auriculares de tapón. Si siente que son demasiado pequeñas, pruebe con el tamaño 2.

## CAMBIAR LAS PUNTAS

1. Sujutando el auricular de tapón, apriete con cuidado la punta y despéguela del auricular de tapón.

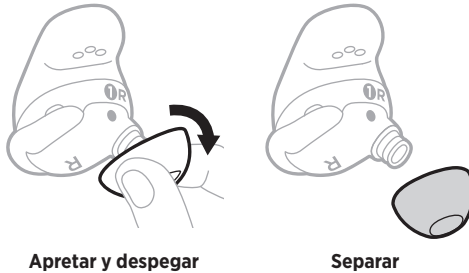

**PRECAUCIÓN:** Para evitar que se rasgue, NO tire del borde de la punta.

2. Elija un nuevo tamaño de punta (vea la página 19).
3. Alinee la punta con la boquilla del auricular de tapón y presione la punta en la boquilla hasta que sienta que encaja firmemente y oiga un clic.

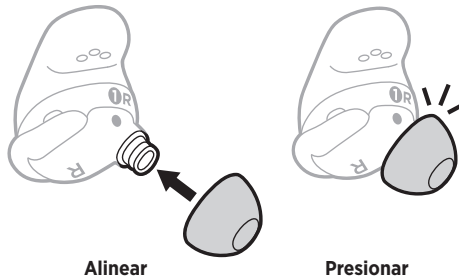

4. Repita los pasos 1 – 3 para el otro auricular de tapón, según sea necesario.

**NOTA:** Es posible que necesite un tamaño diferente de punta para cada oído.

5. Colóquese los auriculares de tapón (vea la página 16).
6. Verifique el ajuste (vea la página 17).

### NOTAS:

- Si cambia la punta, es posible que tenga que cambiar la banda de estabilidad para que la banda se apoye cómodamente en el reborde de la oreja (vea la página 21).
- Para ver videos instructivos sobre cómo cambiar las puntas, visite: [support.Bose.com/QCEii](https://support.Bose.com/QCEii)
- Si necesita tamaños adicionales de puntas, póngase en contacto con el servicio al cliente de Bose o visite: [support.Bose.com/QCEii](https://support.Bose.com/QCEii)

## CAMBIAR LAS BANDAS DE ESTABILIDAD

1. Sujetando el auricular de tapón, tome con cuidado la parte saliente de la banda de estabilidad y despéguela por encima de la punta y separándola del auricular de tapón.

parte saliente de la banda de estabilidad

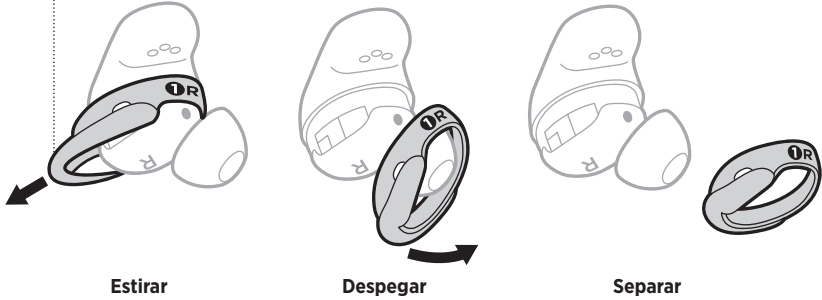

**PRECAUCIÓN:** Para evitar que se rasgue, NO tire de la parte delgada de la banda.

2. Elija un nuevo tamaño de banda (vea la página 19).
3. Con las marcas de la banda orientadas hacia usted y la parte saliente de la banda mirando hacia afuera, alinee el punto de la banda con el punto gris en la parte inferior del auricular de tapón.
4. Estire con cuidado la banda sobre la punta, asegurándose de que los puntos se alineen y de que el orificio del micrófono de la banda esté sobre el micrófono del auricular de tapón para que éste no quede bloqueado.
5. Presione hacia abajo hasta que la banda quede bien colocada.

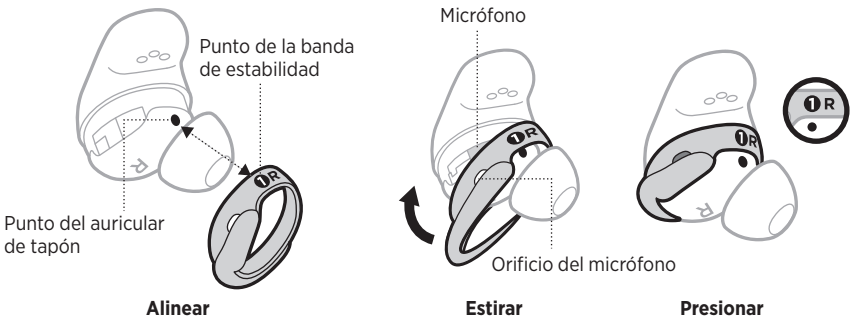

6. Repita los pasos 1 – 5 para el otro auricular de tapón, según sea necesario.

**NOTA:** Es posible que necesite un tamaño diferente de banda para cada oído.

7. Colóquese los auriculares de tapón (vea la página 16).

8. Verifique el ajuste (vea la página 17).

**NOTAS:**

- Para ver videos instructivos sobre cómo cambiar las bandas, visite: [support.bose.com/QCEii](https://support.bose.com/QCEii)
- Si necesita tamaños adicionales de bandas de estabilidad, póngase en contacto con el servicio al cliente de Bose o visite: [support.bose.com/QCEii](https://support.bose.com/QCEii)

## ENCENDER

Abra el estuche de carga.

Los auriculares de tapón se encienden. La luz de estado de los auriculares de tapón parpadea de color blanco y luego se ilumina según el estado de carga (vea la página 36). La luz de estado del estuche de carga se ilumina según el nivel de carga de la batería (vea la página 37).

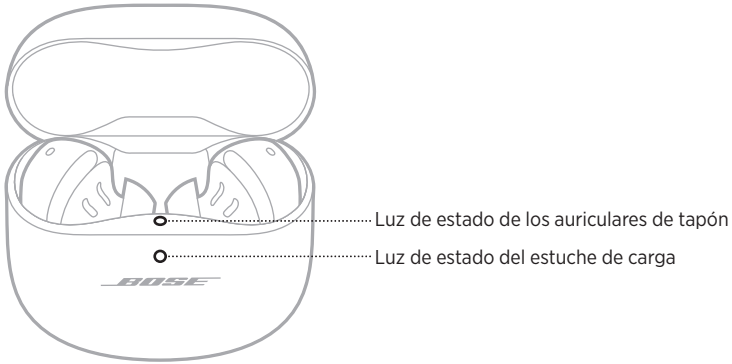

**NOTA:** Cuando retira los auriculares de tapón del estuche de carga, cierre el estuche para ahorrar batería y mantener el estuche libre de residuos.

## APAGAR

1. Coloque ambos auriculares de tapón en el estuche de carga.

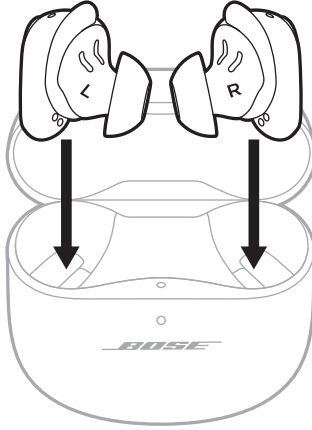

2. Cierre el estuche.

Los auriculares de tapón se apagan. La luz de estado del estuche de carga se ilumina según el nivel de carga de la batería (vea la página 37).

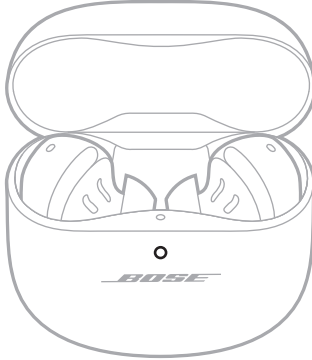

**NOTA:** Los auriculares de tapón se desconectan cuando se colocan en el estuche.

## MODO DE ESPERA

El modo de espera conserva la carga de la batería cuando el auricular de tapón está fuera del estuche de carga y no se está usando. El auricular de tapón cambia al modo de espera cuando se quita el auricular de tapón del oído por 10 minutos.

Para activar el auricular de tapón, inserte el auricular de tapón en el oído.





Use el control táctil deslizando rápidamente o tocando la superficie táctil de cualquiera de los auriculares de tapón. Con el control táctil puede reproducir, poner en pausa el audio, cambiar el volumen, realizar funciones básicas de llamadas, ajustar la cancelación de ruido y usar un acceso directo (vea la página 28).



## ÁREA DE SUPERFICIE TÁCTIL

La superficie táctil se encuentra en la superficie exterior de los auriculares de tapón. Controla la reproducción multimedia, el volumen, las llamadas de teléfono, la cancelación de ruido y el acceso directo.

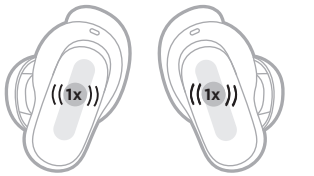

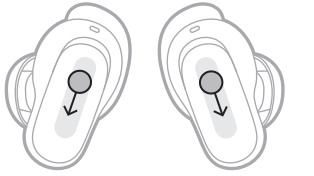



## REPRODUCCIÓN MULTIMEDIA Y VOLUMEN

CONTROL	QUÉ HACER
<b>Reproducir/Pausa</b>	<p>Toque un auricular de tapón.</p> 
<b>Subir el volumen</b>	<p>Deslice rápidamente hacia arriba en un auricular de tapón.</p> 
<b>Bajar el volumen</b>	<p>Deslice rápidamente hacia abajo en un auricular de tapón.</p> 

CONTROL	QUÉ HACER
<p><b>Saltar a la siguiente pista</b></p>	<p>Toque dos veces un auricular de tapón.</p> 
<p><b>Saltar a la pista anterior</b></p>	<p>Toque tres veces un auricular de tapón.</p> 

## LLAMADAS TELEFÓNICAS

CONTROL	QUÉ HACER
<p><b>Contestar una llamada</b></p>	<p>Toque un auricular de tapón.</p> 
<p><b>Finalizar/rechazar una llamada</b></p>	<p>Toque dos veces un auricular de tapón.</p> 
<p><b>Contestar una segunda llamada entrante y poner la llamada en curso en espera</b></p>	<p>Toque un auricular de tapón.</p> 

CONTROL	QUÉ HACER
<p><b>Rechazar la segunda llamada entrante y continuar con la llamada en curso</b></p>	<p>Toque dos veces un auricular de tapón.</p> 

## Avisos de llamadas

Una indicación de voz anuncia los llamadores entrantes y el estado de la llamada.

Para detener los avisos de llamadas, desactive las indicaciones de voz con la aplicación Bose Music. Puede acceder a esta opción en el menú de configuración.

## CANCELACIÓN DE RUIDO

Para más información sobre cómo cambiar los modos de cancelación de ruido, vea la página 31.

## CONTROL DE VOZ DEL DISPOSITIVO MÓVIL

Puede configurar un acceso directo para acceder al control de voz del dispositivo móvil usando los auriculares de tapón. El micrófono de los auriculares de tapón actúa como una extensión del micrófono en el dispositivo móvil.

**NOTA:** Para acceder al control de voz del dispositivo móvil usando los auriculares de tapón, se debe configurar como un acceso directo (vea la página 28).

CONTROL	QUÉ HACER
<p><b>Acceder al control de voz del dispositivo móvil</b></p>	<p>Toque y mantenga presionado un auricular de tapón hasta que oiga un tono. Suelte y haga su pedido.</p> 
<p><b>Detener el control de voz del dispositivo móvil</b></p>	<p>Toque un auricular de tapón.</p> 

## ACCESO DIRECTO

Un acceso directo permite acceder de forma rápida y fácil a una de las siguientes funciones:

- Desplazarse por los modos de cancelación de ruido
- Usar el control de voz del dispositivo móvil

**NOTA:** De forma predeterminada, el desplazamiento por los modos de cancelación de ruido se activa en ambos auriculares de tapón.

### Usar el acceso directo

Para usar el acceso directo, toque y mantenga presionado un auricular de tapón.



### Cambiar o desactivar el acceso directo

Para cambiar o desactivar un acceso directo o para asignar un acceso directo diferente, use la aplicación Bose Music. Puede acceder a esta opción en el menú de configuración.

**NOTA:** Si asigna un acceso directo diferente a cada auricular de tapón, debe tocar y mantener presionado el auricular de tapón correspondiente. Si se quita un auricular de tapón, solo puede usar el acceso directo asignado al auricular de tapón que tiene puesto.

El modo Detección en el oído usa sensores para identificar cuándo está usando los ambos auriculares de tapón o solo uno.

Puede reproducir o pausar audio automáticamente y contestar llamadas de teléfono (si está activada) y ajustar la cancelación de ruido insertando o quitando un auricular de tapón.

**NOTA:** Para controlar las funciones del modo Detección en el oído, use la aplicación Bose Music. Puede acceder a esta opción en el menú de configuración.

## REPRODUCIR/PAUSA AUTOMÁTICO

Cuando se quita un auricular de tapón, el audio se pone en pausa en ambos auriculares de tapón.

Para reanudar el audio, vuelva a ponerse el auricular de tapón.

**NOTA:** Si quiere usar solo un auricular de tapón, puede tocar el auricular de tapón que tiene puesto para reanudar el audio.

## CONTESTAR LLAMADA AUTOMÁTICO

Puede contestar llamadas de teléfono poniéndose un auricular de tapón.

**NOTA:** Para activar esta función, use la aplicación Bose Music. Puede acceder a esta opción en el menú de configuración.

## TRANSPARENCIA AUTOMÁTICA

Cuando se quita un auricular de tapón, el modo de cancelación de ruido se ajusta al modo Atento en el otro auricular de tapón que tiene puesto (vea la página 30).

Cuando se lo vuelve a poner, el auricular de tapón en el oído se ajusta al nivel de cancelación de ruido anterior.

**NOTA:** Si quiere usar solo un auricular de tapón, puede usar el acceso directo para desplazarse por los modos de cancelación de ruido y elegir el modo adecuado.

La cancelación de ruido reduce los ruidos no deseados, brindando un desempeño de audio más nítido y real. Puede elegir entre dos modos de cancelación de ruido preconfigurados, Silencioso y Atento, o puede crear hasta dos modos personalizados.

El modo Silencioso permite bloquear las distracciones usando el nivel más alto de cancelación de ruido.

El modo Atento brinda una transparencia total y permite oír el entorno mientras disfruta del audio.

El modo Atento también incluye la tecnología ActiveSense™ para reducir los ruidos repentinos o fuertes.

Elija el modo de cancelación de ruido según sus preferencias de audio y del entorno.

## MODOS DE CANCELACIÓN DE RUIDO

MODO	DESCRIPCIÓN
<b>Silencioso</b>	Cancelación de ruido de primera clase con el audio optimizado de Bose.
<b>Atento</b>	Esté atento al entorno mientras disfruta del audio.
<b>Personalizado</b>	La cancelación de ruido personalizada (entre cancelación de ruido total y transparencia total) basada en sus preferencias de audio y el entorno. <b>NOTA:</b> Puede crear hasta dos modos personalizados. Para crear un modo personalizado, use la aplicación Bose Music. Puede acceder a esta opción desde la pantalla principal.

**NOTA:** De forma predeterminada, los auriculares de tapón se encienden en el modo Silencioso. Para configurar los auriculares de tapón para que se enciendan con el último modo usado, use la aplicación Bose Music. Para acceder a esta opción, toque Modos en la pantalla principal.

### Modo Atento con ActiveSense™

La cancelación de ruido dinámica del modo Atento con tecnología ActiveSense™ permite oír el entorno mientras reduce el ruido no deseado.

El modo Atento con ActiveSense™ permite que los auriculares de tapón activen automáticamente la cancelación de ruido cuando se producen ruidos repentinos o fuertes cerca suyo, para que pueda mantener la atención sin que el ruido intermitente interrumpa el audio. Una vez que el ruido se atenúa, la cancelación de ruido se desactiva automáticamente otra vez.

**NOTA:** Para desactivar ActiveSense™, use la aplicación Bose Music. Para acceder a esta opción, toque Modos en la pantalla principal y toque Atento.

## CAMBIAR EL MODO DE CANCELACIÓN DE RUIDO

Para desplazarse por los modos de cancelación de ruido favoritos, toque y mantenga presionado un auricular de tapón.

Una indicación de voz anuncia el modo de cancelación de ruido seleccionado.



**NOTA:** Para cambiar el modo de cancelación de ruido usando los auriculares de tapón, se debe configurar como un acceso directo (vea la página 28).

**SUGERENCIA:** También puede cambiar el modo de cancelación de ruido usando la aplicación Bose Music. Puede acceder a esta opción desde la pantalla principal.

## CANCELACIÓN DE RUIDO DURANTE UNA LLAMADA

Cuando recibe una llamada, los auriculares de tapón permanecen en el modo de cancelación de ruido actual y se activa la voz propia. La voz propia ayuda a oírse hablar de una forma más natural.

Para ajustar el modo de cancelación de ruido durante una llamada toque y mantenga presionado un auricular de tapón.

### NOTAS:

- El modo Transparencia automática se desactiva durante una llamada (vea la página 29).
- Para ajustar la voz propia use la aplicación Bose Music. Puede acceder a esta opción en el menú de configuración.

## USAR SOLO LA CANCELACIÓN DE RUIDO

Puede usar solo la cancelación de ruido, sin audio ni interrupciones de llamadas telefónicas.

1. Proceda de una de las siguientes maneras:
  - Si está usando los auriculares de tapón, desconecte el dispositivo móvil (vea la página 39).
  - Si los auriculares de tapón están en el estuche de carga, desactive la función *Bluetooth* en el dispositivo móvil y quite los auriculares de tapón del estuche.
2. Toque y mantenga presionado un auricular de tapón para cambiar el modo de cancelación de ruido (vea “Cambiar el modo de cancelación de ruido”).

**NOTA:** Para volver a conectar el dispositivo móvil, seleccione los auriculares de tapón de la lista *Bluetooth* del dispositivo móvil.

## CARGAR LOS AURICULARES DE TAPÓN

1. Alinee los contactos de carga en el auricular de tapón izquierdo con las clavijas de carga en la parte izquierda del estuche de carga.

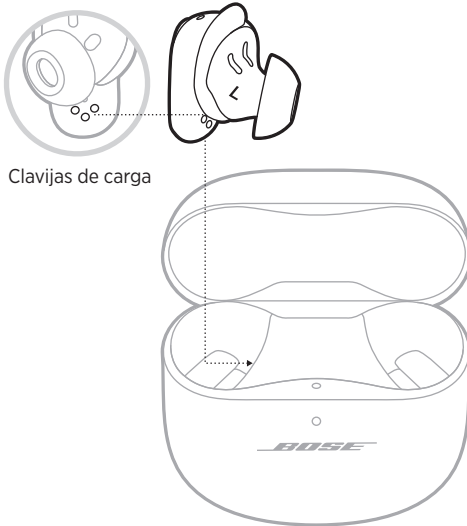

**NOTA:** Antes de cargarlos, verifique que los auriculares de tapón están a temperatura ambiente, entre 8° C y 39° C.

2. Coloque el auricular de tapón en el estuche hasta que encaje magnéticamente en su lugar.

La luz de estado de los auriculares de tapón parpadea de color blanco y luego se ilumina según el estado de carga (vea la página 36).

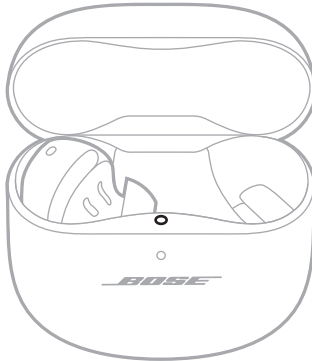

3. Repita los pasos 1 - 2 para el auricular de tapón derecho.

**NOTA:** Los auriculares de tapón se cargan tanto si el estuche está abierto o cerrado.



## CARGAR EL ESTUCHE DE CARGA

**PRECAUCIÓN:** Use este producto solamente con una fuente de alimentación LPS aprobada por una agencia que cumpla con los requisitos regulatorios locales (por ejemplo, UL, CSA, VDE, CCC).

1. Conecte el extremo pequeño del cable USB al puerto USB-C® en la parte inferior del estuche de carga.

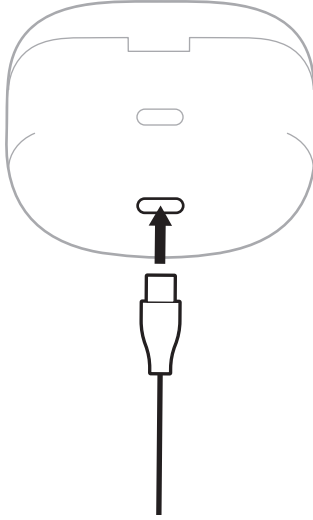

2. Conecte el otro extremo a un cargador de pared tipo USB-A (no suministrado) o a una computadora.

La luz de estado del estuche de carga se ilumina de color ámbar (vea la página 37).

**NOTA:** Antes de cargarlo, verifique que el estuche está a temperatura ambiente, entre 8° C y 39° C.

## VERIFICAR LA CARGA DE LA BATERÍA DE LOS AURICULARES DE TAPÓN

### Mientras se están usando los auriculares de tapón

- Cuando retira los auriculares de tapón del estuche de carga y se los coloca en los oídos, una indicación de voz anuncia el nivel de carga de la batería de los auriculares de tapón.
- Use la aplicación Bose Music. El nivel de la batería del auricular de tapón se muestra en la pantalla principal.

**NOTA:** Si un auricular de tapón tiene un nivel de carga más bajo que el otro, la indicación de voz anuncia el nivel más bajo de carga de la batería. Si el nivel de la batería es bajo, se escucha “Batería baja, cargar ahora”.

### Mientras se están cargando los auriculares de tapón

Cuando coloca los auriculares de tapón en el estuche de carga, la luz de estado de los auriculares de tapón parpadea de color blanco y luego se ilumina según el estado de carga (vea la página 36).

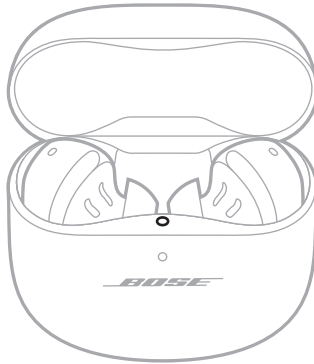

**NOTA:** Si un auricular de tapón tiene un nivel de carga más bajo que el otro, la luz de estado de los auriculares de tapón refleja el nivel más bajo de la batería.

## VERIFICAR EL NIVEL DE LA BATERÍA DEL ESTUCHE DE CARGA

Abra el estuche de carga.

La luz de estado del estuche de carga se ilumina según el nivel de carga de la batería (vea la página 37).

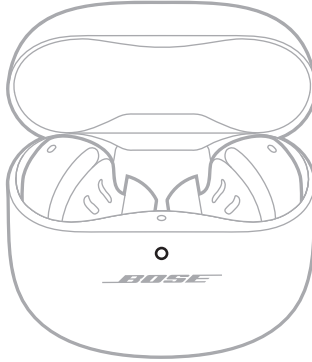

## TIEMPO DE CARGA

COMPONENTE	TIEMPO DE CARGA
Auriculares de tapón	1 hora
Estuche de carga	Hasta 3 horas

### NOTAS:

- Cuando el nivel de carga de la batería de los auriculares de tapón es bajo, una carga de 20 minutos con el estuche cerrado alimenta los auriculares hasta 2 horas.
- Una carga completa alimenta los auriculares de tapón hasta 6 horas. La duración de la batería varía según el uso.
- Cuando el estuche está totalmente cargado, puede cargar completamente los auriculares de tapón hasta 3 veces.
- Cuando los auriculares de tapón están dentro del estuche, el tiempo de carga del estuche varía.

## LUZ DE ESTADO DE LOS AURICULARES DE TAPÓN

La luz de estado de los auriculares de tapón se encuentra en la superficie interior del estuche de carga.

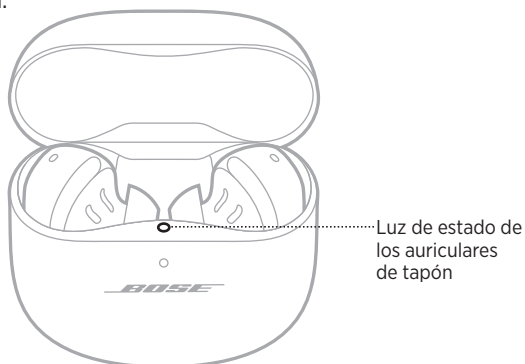

### Estado de *Bluetooth*

Muestra el estado de la conexión *Bluetooth* para los dispositivos móviles.

ACTIVIDAD DE LAS LUCES	ESTADO DEL SISTEMA
Parpadea lentamente de color azul	Listo para conectar
Color azul (5 segundos)	Conectado
Parpadea 2 veces de color blanco	Se borró la lista de dispositivos

### Estado de la batería, actualización y errores

Muestra el estado de la batería, actualización y errores del auricular de tapón.

ACTIVIDAD DE LAS LUCES	ESTADO DEL SISTEMA
Parpadea de color blanco y luego se ilumina permanentemente de color blanco (5 segundos)	Totalmente cargado
Parpadea de color blanco y luego se ilumina permanentemente de color ámbar (5 segundos)	Cargando
Parpadea 2 veces de color blanco, parpadea lentamente de color azul y se apaga	Se completó el reinicio
Parpadea 3 veces de color blanco (repetidas veces)	Actualizando el software
Parpadea de color ámbar y blanco	Error – Póngase en contacto con el servicio al cliente de Bose

## LUZ DE ESTADO DEL ESTUCHE DE CARGA

La luz de estado del estuche de carga se encuentra en la parte delantera del estuche de carga.

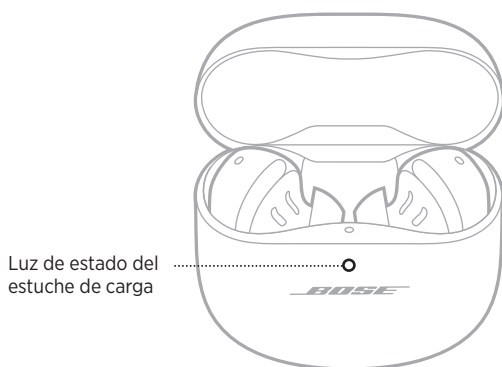

## Estado de la batería, actualización y errores

Muestra el estado de la batería, actualización y errores del estuche de carga.

ACTIVIDAD DE LAS LUCES	ESTADO DEL SISTEMA
<b>Color blanco</b>	Completamente cargado (100%) y enchufado
<b>Color blanco (5 segundos)</b>	Cargado (34% - 99%)
<b>Color ámbar (5 segundos)</b>	Carga baja (10% - 33%)
<b>Parpadea de color ámbar 2 veces</b>	Necesita cargarse (menos del 10%)
<b>Color ámbar</b>	Cargando
<b>Parpadea 3 veces de color blanco (repetidas veces)</b>	Actualizando el software
<b>Parpadea de color ámbar y blanco</b>	Error - Póngase en contacto con el servicio al cliente de Bose

Puede controlar las conexiones *Bluetooth* usando la aplicación Bose Music o el menú *Bluetooth* del dispositivo móvil.

## CONECTAR USANDO LA APLICACIÓN BOSE MUSIC

Para conectar los auriculares de tapón y controlar la configuración de *Bluetooth* usando la aplicación Bose Music, vea la página 14.

## CONECTAR USANDO LA FUNCIÓN *BLUETOOTH* EN SU DISPOSITIVO MÓVIL

Puede guardar hasta seis dispositivos en la lista de dispositivos de los auriculares de tapón. Puede conectar y reproducir audio solo desde un dispositivo a la vez.

**NOTA:** Para una mejor funcionalidad, use la aplicación Bose Music para configurar y conectar el dispositivo móvil (vea la página 14).

1. Con los auriculares de tapón en el estuche de carga abierto, mantenga presionado el botón de la parte posterior del estuche hasta que la luz de estado de los auriculares de tapón parpadee lentamente de color azul.

**NOTA:** Asegúrese de que ambos auriculares de tapón están en el estuche de carga y el estuche está abierto.

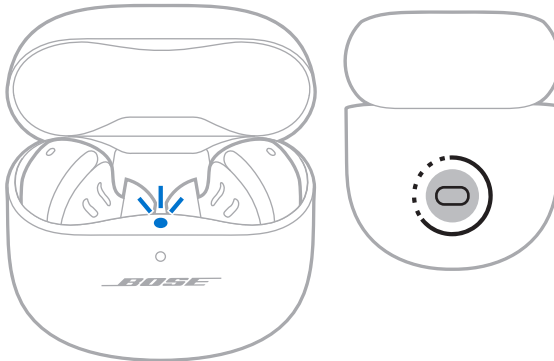

2. En su dispositivo, active la función *Bluetooth*.

**NOTA:** Generalmente, la función *Bluetooth* se encuentra en el menú de configuración.

3. Seleccione los auriculares de tapón de la lista de dispositivos.

**NOTA:** Busque el nombre que le asignó a sus los auriculares de tapón en la aplicación Bose Music. Si no le asignó un nombre, aparece el nombre predefinido.

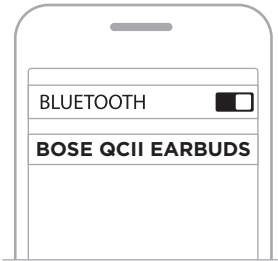

El nombre de los auriculares de tapón aparece en la lista del dispositivo móvil. La luz de estado de los auriculares de tapón se ilumina de color azul (vea la página 36).

## DESCONECTAR UN DISPOSITIVO MÓVIL

Coloque los auriculares de tapón en el estuche de carga.

**SUGERENCIA:** También puede usar la aplicación Bose Music o la configuración de *Bluetooth* para desconectar el dispositivo. Si desactiva la función *Bluetooth* en el dispositivo desconecta los auriculares de tapón y todos los otros dispositivos.

## VOLVER A CONECTAR UN DISPOSITIVO MÓVIL

Cuando los auriculares de tapón se quitan del estuche, intentan reconectarse al dispositivo más recientemente conectado.

Para conectarse a otro dispositivo previamente conectado, use configuración de *Bluetooth* del dispositivo para conectarse a los auriculares de tapón.

### NOTAS:

- El dispositivo debe estar dentro del rango de alcance (9 m) y encendido.
- Asegúrese de que la función *Bluetooth* está activada en el dispositivo móvil.

## BORRAR LA LISTA DE DISPOSITIVOS DE LOS AURICULARES DE TAPÓN

1. Con los auriculares de tapón en el estuche de carga abierto, mantenga presionado el botón de la parte posterior del estuche por 15 segundos hasta que la luz de estado de los auriculares de tapón parpadee 2 veces de color blanco y luego parpadee lentamente de color azul.

**NOTA:** Asegúrese de que ambos auriculares de tapón están en el estuche de carga y el estuche está abierto.

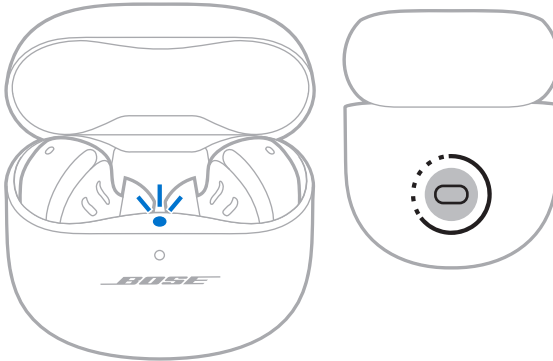

2. Elimine los auriculares de tapón de la lista *Bluetooth* del dispositivo móvil.

Se borran todos los dispositivos y los auriculares de tapón están listos para conectar (vea la página 14).



## GUARDAR LOS AURICULARES DE TAPÓN

Cuando no está usando los auriculares de tapón, guárdelos en el estuche de carga. Cierre el estuche de carga para ahorrar batería y mantener el estuche libre de residuos.

## LIMPIEZA DE LOS AURICULARES DE TAPÓN Y ESTUCHE DE CARGA

COMPONENTE	PROCEDIMIENTO
<b>Puntas y bandas de estabilidad</b>	Quite las puntas y las bandas de los auriculares de tapón y lávelas con jabón suave y agua. <b>NOTA:</b> Asegúrese de enjuagar bien y secar las puntas y las bandas antes de volver a colocarlas en los auriculares de tapón.
<b>Boquillas de los auriculares de tapón</b>	Limpie solamente con un hisopo de algodón suave y seco o similar. <b>PRECAUCIÓN:</b> Nunca inserte una herramienta de limpieza en la boquilla.
<b>Contactos de carga (en los auriculares de tapón)</b>	Para evitar la corrosión, limpie con un hisopo seco y suave o similar.
<b>Estuche de carga</b>	Limpie solamente con un hisopo de algodón suave y seco o similar.

## REPUESTOS Y ACCESORIOS

Los repuestos y accesorios se pueden pedir al Servicio de atención al cliente de Bose.

Visite: [support.Bose.com/QCEii](https://support.Bose.com/QCEii)

## GARANTÍA LIMITADA

Los auriculares de tapón están cubiertos por una garantía limitada. Visite nuestro sitio Web en [worldwide.Bose.com/Warranty](https://worldwide.Bose.com/Warranty) para obtener más detalles sobre la garantía limitada.

Para registrar el producto, visite [worldwide.Bose.com/ProductRegistration](https://worldwide.Bose.com/ProductRegistration) para obtener instrucciones. Si no lo registra, no afectará sus derechos de garantía limitada.

## ACTUALIZAR LOS AURICULARES DE TAPÓN

Los auriculares de tapón se empiezan a actualizar automáticamente cuando se conectan a la aplicación Bose Music y hay una actualización disponible. Siga las instrucciones de la aplicación.

## ACTUALIZAR EL ESTUCHE DE CARGA

Actualice el estuche de carga usando el sitio web Bose Updater. En su computadora, visite: [btu.Bose.com](http://btu.Bose.com) y siga las instrucciones que aparecen en la pantalla.

## VER EL CÓDIGO DE LA FECHA DE LOS AURICULARES DE TAPÓN

Quite la banda de estabilidad del auricular de tapón (vea la página 21).

El código de la fecha se encuentra en el auricular de tapón en la zona ancha cerca del micrófono.

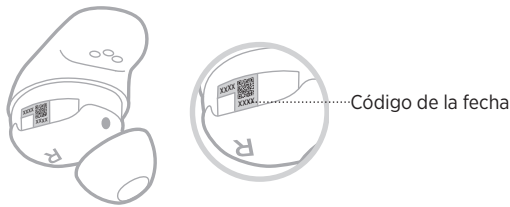

## VER EL NÚMERO DE SERIE DEL ESTUCHE DE CARGA

Retire los auriculares de tapón del estuche de carga.

El número de serie del estuche de carga se encuentra abajo de la luz de estado de los auriculares de tapón dentro de la cavidad donde se guarda el auricular de tapón.

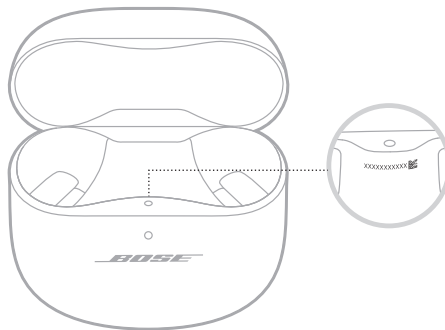

## INTENTE PRIMERO CON ESTAS SOLUCIONES

Si tiene problemas con los auriculares de tapón, intente primero con estas soluciones:

- Cargue los auriculares de tapón y el estuche de carga (vea la página 32).
- Encienda los auriculares de tapón (vea la página 23).
- Compruebe la luz de estado de los auriculares de tapón (vea la página 36) y la luz de estado del estuche de carga (vea la página 37).
- Asegúrese de que el dispositivo móvil sea compatible con conexiones *Bluetooth* (vea la página 38).
- Descargue la aplicación Bose Music y ejecute las actualizaciones de software disponibles (vea la página 14).
- Acerque el dispositivo móvil a los auriculares de tapón (9 m) y lejos de interferencias u obstrucciones.
- Suba el volumen de los auriculares de tapón, del dispositivo móvil y de la aplicación de música.
- Conecte otro dispositivo móvil (vea la página 14).

## OTRAS SOLUCIONES

Si no pudo resolver el problema, consulte la siguiente tabla para identificar síntomas y soluciones a problemas frecuentes. Si no puede solucionar el problema, póngase en contacto con el servicio de atención al cliente de Bose.

Visite: [worldwide.Bose.com/contact](http://worldwide.Bose.com/contact)

SÍNTOMA	SOLUCIÓN
<p><b>Los auriculares de tapón no se encienden</b></p>	<p>Asegúrese de que los auriculares de tapón no están en el modo de espera. Para despertar a los auriculares de tapón, inserte los auriculares de tapón en los oídos.</p> <p>Coloque ambos auriculares de tapón en el estuche de carga hasta que encajen magnéticamente en su lugar. Cierre y vuelva a abrir el estuche. La luz de estado de los auriculares de tapón parpadea de color blanco y muestra el estado de carga (vea la página 36).</p> <p>Si los auriculares de tapón han estado expuestos a altas o bajas temperaturas, espere a que los auriculares de tapón regresen a la temperatura ambiente.</p>

SÍNTOMA	SOLUCIÓN
<p><b>Los auriculares de tapón no se conectan con el dispositivo móvil</b></p>	<p>En el dispositivo:</p> <ul style="list-style-type: none"> <li>• Desactive la función <i>Bluetooth</i> y vuelva a activarla.</li> <li>• Elimine los auriculares de tapón de la lista <i>Bluetooth</i> en el dispositivo, incluyendo los listados duplicados marcados como LE (Low Energy). Vuelva a conectarlos (vea la página 14).</li> </ul> <p>Coloque ambos auriculares de tapón en el estuche de carga hasta que encajen magnéticamente en su lugar. Cierre y vuelva a abrir el estuche. La luz de estado de los auriculares de tapón parpadea de color blanco y luego muestra el estado de carga (vea la página 36). Vuelva a conectarlo (vea la página 14).</p> <p>Asegúrese de que ambos auriculares de tapón están en el estuche de carga (vea la página 32).</p> <p>Borre la lista de dispositivos de los auriculares de tapón (vea la página 40). Vuelva a conectarlos (vea la página 14).</p> <p>Visite: <a href="https://support.bose.com/QCEij">support.bose.com/QCEij</a> para ver videos instructivos.</p> <p>Reinicie los auriculares de tapón y el estuche de carga (vea la página 51).</p>
<p><b>Los auriculares de tapón no responden durante la configuración de la aplicación</b></p>	<p>Desinstale la aplicación Bose Music en el dispositivo móvil. Vuelva a instalar la aplicación (vea la página 14).</p> <p>Asegúrese de que esté usando la aplicación Bose Music para la configuración (vea la página 14).</p> <p>Asegúrese de que la aplicación Bose Music tiene acceso a las conexiones <i>Bluetooth</i> en el menú de configuración del dispositivo móvil.</p> <p>Asegúrese de que la función <i>Bluetooth</i> está activada en el menú de configuración de dispositivo móvil.</p>
<p><b>La aplicación Bose Music no puede encontrar los auriculares de tapón</b></p>	<p>Desinstale la aplicación Bose Music en el dispositivo móvil. Vuelva a instalar la aplicación (vea la página 14).</p> <p>Asegúrese de que la aplicación Bose Music tiene acceso a las conexiones <i>Bluetooth</i> en el menú de configuración del dispositivo móvil.</p> <p>Con los auriculares de tapón en el estuche de carga abierto, mantenga presionado el botón de la parte posterior del estuche hasta que la luz de estado de los auriculares de tapón parpadee lentamente de color azul.</p> <p>Coloque ambos auriculares de tapón en el estuche de carga hasta que encajen magnéticamente en su lugar. Cierre y vuelva a abrir el estuche. La luz de estado de los auriculares de tapón parpadea de color blanco y luego muestra el estado de carga (vea la página 36). Retire los auriculares de tapón.</p>
<p><b>La aplicación Bose Music no funciona en un dispositivo móvil</b></p>	<p>Asegúrese de que el dispositivo móvil sea compatible con la aplicación Bose Music y cumple con los requisitos mínimos del sistema. Para más información, consulte la tienda de aplicaciones en su dispositivo móvil.</p> <p>Desinstale la aplicación Bose Music en el dispositivo móvil. Vuelva a instalar la aplicación (vea la página 14).</p>

SÍNTOMA	SOLUCIÓN
<b>Las puntas no se sienten cómodas en el canal auditivo</b>	<p>Asegúrese de que la punta no esté demasiado adentro del canal auditivo (vea la página 17).</p> <p>Pruebe con una punta más grande. Si esto no soluciona el problema, pruebe con una punta más pequeña (vea la página 20).</p> <p>Pruebe una banda de estabilidad más pequeña (vea la página 21).</p> <p>Verifique el ajuste del auricular de tapón usando un espejo (vea la página 17).</p> <p>También puede comprobar el ajuste usando la Prueba de ajuste de las puntas en la aplicación Bose Music. Puede acceder a esta opción en el menú de configuración.</p> <p>Póngase en contacto con el servicio de atención al cliente de Bose o visite <a href="https://support.bose.com/QCEii">support.bose.com/QCEii</a> para obtener puntas y bandas de estabilidad adicionales o para ver videos instructivos.</p>
<b>La banda no se siente cómoda en el reborde de la oreja</b>	<p>Pruebe una banda de estabilidad más pequeña (vea la página 21). Si ya está usando la banda de estabilidad más pequeña, pruebe con una punta más pequeña (vea la página 20).</p> <p>Verifique el ajuste del auricular de tapón usando un espejo (vea la página 17).</p> <p>También puede comprobar el ajuste usando la Prueba de ajuste de las puntas en la aplicación Bose Music. Puede acceder a esta opción en el menú de configuración.</p> <p>Póngase en contacto con el servicio de atención al cliente de Bose o visite <a href="https://support.bose.com/QCEii">support.bose.com/QCEii</a> para obtener puntas y bandas de estabilidad adicionales o para ver videos instructivos.</p>
<b>Los auriculares de tapón están flojos</b>	<p>Asegúrese de que la punta se acomoda suavemente en la abertura del canal auditivo (vea la página 16).</p> <p>Pruebe una banda de estabilidad más grande (vea la página 21).</p> <p>Pruebe con una punta más grande (vea la página 20).</p> <p>Póngase en contacto con el servicio de atención al cliente de Bose o visite <a href="https://support.bose.com/QCEii">support.bose.com/QCEii</a> para obtener puntas y bandas de estabilidad adicionales o para ver videos instructivos.</p>
<b>Las puntas se caen</b>	<p>Asegúrese de que las puntas estén firmemente colocadas en los auriculares de tapón (vea la página 20).</p>
<b>Las bandas de estabilidad se caen</b>	<p>Asegúrese de que las bandas estén firmemente colocadas en los auriculares de tapón (vea la página 20).</p> <p>Asegúrese de que las bandas estén posicionadas correctamente en los auriculares de tapón (vea la página 21).</p>

SÍNTOMA	SOLUCIÓN
<b>Conexión Bluetooth intermitente</b>	<p>Borre la lista de dispositivos de los auriculares de tapón (vea la página 40). Vuelva a conectarlo (vea la página 14).</p> <p>Mueva el dispositivo móvil más cerca de los auriculares de tapón.</p> <p>Reinicie los auriculares de tapón y el estuche de carga (vea la página 51).</p>
<b>No hay sonido</b>	<p>Asegúrese de que esté usando el tamaño correcto de punta y de banda para cada oído (vea la página 19).</p> <p>Verifique el ajuste del auricular de tapón usando un espejo (vea la página 17).</p> <p>También puede comprobar el ajuste usando la Prueba de ajuste de las puntas en la aplicación Bose Music. Puede acceder a esta opción en el menú de configuración.</p> <p>Visite: <a href="https://support.Bose.com/QCEij">support.Bose.com/QCEij</a> para ver videos instructivos.</p> <p>Asegúrese de que el volumen esté alto (vea la página 25).</p> <p>Asegúrese de que ambas puntas se ajustan firmemente en los oídos y no están giradas demasiado hacia atrás (vea la página 16).</p> <p>Asegúrese de tener la cabeza hacia arriba cuando se coloca los auriculares de tapón.</p> <p>Presione el botón de reproducir en el dispositivo móvil para asegurarse de que el audio se está reproduciendo.</p> <p>Reproduzca audio de una aplicación diferente o servicio de música.</p> <p>Reproduzca audio del contenido almacenado directamente en el dispositivo.</p> <p>Reinicie el dispositivo móvil.</p> <p>Desactive el modo Detección en el oído usando la aplicación Bose Music (vea la página 29).</p>
<b>El auricular de tapón no emite sonido</b>	<p>Asegúrese de que esté usando el tamaño correcto de punta y de banda para cada oído (vea la página 19).</p> <p>Verifique el ajuste del auricular de tapón usando un espejo (vea la página 17).</p> <p>También puede comprobar el ajuste usando la Prueba de ajuste de las puntas en la aplicación Bose Music. Puede acceder a esta opción en el menú de configuración.</p> <p>Visite: <a href="https://support.Bose.com/QCEij">support.Bose.com/QCEij</a> para ver videos instructivos.</p> <p>Asegúrese de que el software de la aplicación Bose Music esté actualizado (vea la página 42).</p> <p>Asegúrese de que ambas puntas se ajustan firmemente en los oídos y no están giradas demasiado hacia atrás (vea la página 16).</p> <p>Asegúrese de tener la cabeza hacia arriba cuando se coloca los auriculares de tapón.</p> <p>Coloque ambos auriculares de tapón en el estuche de carga hasta que encajen magnéticamente en su lugar. Cierre y vuelva a abrir el estuche. La luz de estado de los auriculares de tapón parpadea de color blanco y muestra el estado de carga (vea la página 36). Retire los auriculares de tapón.</p>

SÍNTOMA	SOLUCIÓN
<p><b>El audio y el video no están sincronizados</b></p>	<p>Cierre y vuelva a abrir la aplicación o el servicio de música.</p> <p>Reproduzca audio de una aplicación diferente o servicio de música.</p> <p>Coloque ambos auriculares de tapón en el estuche de carga hasta que encajen magnéticamente en su lugar. Cierre y vuelva a abrir el estuche. La luz de estado de los auriculares de tapón parpadea de color blanco y luego muestra el estado de carga (vea la página 36). Retire los auriculares de tapón.</p>
<p><b>Calidad de sonido deficiente</b></p>	<p>Verifique el ajuste del auricular de tapón usando un espejo (vea la página 17).</p> <p>También puede comprobar el ajuste usando la Prueba de ajuste de las puntas en la aplicación Bose Music. Puede acceder a esta opción en el menú de configuración.</p> <p>Asegúrese de que esté usando el tamaño correcto de punta y de banda para cada oído (vea la página 19).</p> <p>Visite: <a href="https://support.bose.com/QCEij">support.bose.com/QCEij</a> para ver videos instructivos.</p> <p>Asegúrese de que esté usando la aplicación Bose Music para la configuración (vea la página 14).</p> <p>Pruebe otra pista de audio.</p> <p>Reproduzca audio de una aplicación diferente o servicio de música.</p> <p>Limpie cualquier suciedad o acumulación de cera de las puntas y de las boquillas de los auriculares de tapón.</p> <p>Apague cualquier función de mejora de audio en el dispositivo o aplicación de música.</p> <p>Asegúrese de que los auriculares de tapón están conectados con el perfil <i>Bluetooth</i> correcto: Estéreo A2DP. Verifique el menú de configuración <i>Bluetooth</i>/audio del dispositivo para asegurarse de que esté seleccionado el perfil correcto.</p> <p>En el dispositivo:</p> <ul style="list-style-type: none"> <li>• Desactive la función <i>Bluetooth</i> y vuelva a activarla.</li> <li>• Elimine los auriculares de tapón de la lista <i>Bluetooth</i> del dispositivo móvil. Vuelva a conectarlos (vea la página 14).</li> </ul> <p>Si comparte los auriculares de tapón, colóquelos en el estuche de carga para borrar la personalización de audio entre cada usuario.</p>
<p><b>El micrófono no emite sonido</b></p>	<p>Asegúrese de que las bandas de estabilidad estén colocadas correctamente de manera que el orificio del micrófono de la banda esté alineado con el micrófono del auricular de tapón (vea la página 21).</p> <p>Pruebe con otra llamada telefónica.</p> <p>Pruebe con otro dispositivo compatible.</p> <p>En el dispositivo:</p> <ul style="list-style-type: none"> <li>• Desactive la función <i>Bluetooth</i> y vuelva a activarla.</li> <li>• Elimine los auriculares de tapón de la lista <i>Bluetooth</i> en el dispositivo, incluyendo los listados duplicados marcados como LE (Low Energy). Vuelva a conectarlos (vea la página 14).</li> </ul>

SÍNTOMA	SOLUCIÓN
<p><b>No se puede ajustar el modo de cancelación de ruido</b></p>	<p>Coloque ambos auriculares de tapón en el estuche de carga hasta que encajen magnéticamente en su lugar. Cierre y vuelva a abrir el estuche. La luz de estado de los auriculares de tapón parpadea de color blanco y luego muestra el estado de carga (vea la página 36). Retire los auriculares de tapón.</p> <p>Si personalizó el acceso directo para un determinado auricular de tapón, debe tocar y mantener presionado el auricular de tapón correcto.</p> <p>Vea la “Los auriculares de tapón no responden al control táctil” en la página 49.</p> <p>Use la aplicación Bose Music para ajustar el modo de la cancelación de ruido. Puede acceder a esta opción en la pantalla principal (vea la página 14).</p>
<p><b>Cancelación de ruido deficiente</b></p>	<p>Compruebe si la función ActiveSense™ está activada (vea la página 30).</p> <p>Verifique el ajuste del auricular de tapón usando un espejo (vea la página 17).</p> <p>También puede comprobar el ajuste usando la Prueba de ajuste de las puntas en la aplicación Bose Music. Puede acceder a esta opción en el menú de configuración.</p> <p>Compruebe el modo de cancelación de ruido (vea la página 30).</p> <p>Quítese los auriculares de tapón y vuelva a colocárselos.</p> <p>Si está en una llamada telefónica o está usando el control de voz en el dispositivo móvil, baje el volumen de la voz propia o desactívela usando la aplicación Bose Music (vea la página 31).</p> <p>Si comparte los auriculares de tapón, colóquelos en el estuche de carga para borrar la personalización de audio entre cada usuario.</p>
<p><b>Dificultad para escuchar a la persona durante una llamada de teléfono</b></p>	<p>Suba el volumen usando el dispositivo móvil.</p> <p>Pruebe un modo de cancelación de ruido diferente (vea la página 30).</p>
<p><b>Dificultad para escuchar la voz propia durante una llamada de teléfono</b></p>	<p>Use la aplicación Bose Music para ajustar la voz propia. Puede acceder a esta opción en el menú de configuración.</p>
<p><b>Los auriculares de tapón no responden</b></p>	<p>Coloque ambos auriculares de tapón en el estuche de carga hasta que encajen magnéticamente en su lugar. Cierre y vuelva a abrir el estuche. La luz de estado de los auriculares de tapón parpadea de color blanco y luego muestra el estado de carga (vea la página 36). Retire los auriculares de tapón.</p> <p>Reinicie los auriculares de tapón y el estuche de carga (vea la página 51).</p>



SÍNTOMA	SOLUCIÓN
<p><b>Los auriculares de tapón no responden al control táctil</b></p>	<p>Asegúrese de que esté tocando la superficie de control táctil correcta (vea la página 25).</p> <p>Asegúrese de que el dedo está tocando correctamente la superficie de control táctil (vea la página 25).</p> <p>Para las funciones de múltiples toques, varíe la presión del toque.</p> <p>Asegúrese de tener los dedos secos.</p> <p>Si tiene el pelo mojado, asegúrese de que no esté interfiriendo con la superficie táctil.</p> <p>Si está usando guantes, quíteselos antes de tocar la superficie de control táctil.</p> <p>Desactive el modo Detección en el oído usando la aplicación Bose Music (vea la página 29).</p> <p>Si los auriculares de tapón han estado expuestos a altas o bajas temperaturas, espere a que los auriculares de tapón regresen a la temperatura ambiente.</p> <p>Reinicie los auriculares de tapón y el estuche de carga (vea la página 51).</p>
<p><b>No se puede ajustar el volumen</b></p>	<p>Compruebe que el control de volumen está activado usando la aplicación Bose Music (vea la página 25).</p> <p>Asegúrese de que esté deslizando rápidamente el dedo en la dirección correcta en la superficie de control táctil (vea la página 25).</p> <p>Vea “Los auriculares de tapón no responden al control táctil”.</p>
<p><b>No se puede acceder al acceso directo</b></p>	<p>Asegúrese de que haya configurado un acceso directo usando la aplicación Bose Music (vea la página 28).</p> <p>Si personalizó el acceso directo a un determinado auricular de tapón, debe tocar y mantener presionado el auricular de tapón correcto.</p>
<p><b>Los auriculares de tapón no se cargan</b></p>	<p>Asegúrese de que los auriculares de tapón están correctamente colocados en el estuche de carga. Para ahorrar batería, se debe cerrar el estuche mientras se cargan los auriculares de tapón (vea la página 32).</p> <p>Asegúrese de que no haya polvo o residuos cubriendo los contactos de carga en los auriculares de tapón o las clavijas de carga en el estuche.</p> <p>Asegúrese de que el cable USB esté correctamente alineado con el estuche de carga.</p> <p>Verifique que ambos extremos del cable USB estén correctamente enchufados.</p> <p>Pruebe con otro cable USB.</p> <p>Pruebe con otro cargador de pared.</p> <p>Si los auriculares de tapón o el estuche de carga han estado expuestos a altas o bajas temperaturas, espere a que los auriculares de tapón o el estuche de carga regresen a la temperatura ambiente. Vuelva a cargarlos (vea la página 32).</p>

SÍNTOMA	SOLUCIÓN
<p><b>El estuche de carga no se carga</b></p>	<p>Asegúrese de que el cable USB esté correctamente alineado con el estuche de carga.</p> <p>Si la batería del estuche de carga está totalmente descargada, asegúrese de que el cable USB esté conectado el tiempo suficiente para que el estuche tenga una carga inicial. Si retira el cable y la luz de estado del estuche de carga se apaga, vuelva a conectar el cable USB.</p> <p>Verifique que ambos extremos del cable USB estén correctamente enchufados.</p> <p>Pruebe con otro cable USB.</p> <p>Asegúrese de que el estuche de carga esté cerrado. Para ahorrar batería, el estuche debe estar cerrado mientras se carga.</p> <p>Pruebe con otro cargador de pared.</p> <p>Si el estuche de carga se ha expuesto a altas o bajas temperaturas, espere hasta que el estuche regrese a la temperatura ambiente. Vuelva a cargarlos (vea la página 33).</p>
<p><b>El idioma de las indicaciones de voz no es correcto</b></p>	<p>Cambie el idioma de las indicaciones de voz con la aplicación Bose Music (vea la página 14). Puede acceder a esta opción en el menú de configuración.</p>
<p><b>No se reciben avisos de llamadas</b></p>	<p>Compruebe que las indicaciones de voz estén activadas usando la aplicación Bose Music (vea la página 14). Puede acceder a esta opción en el menú de configuración.</p> <p>Asegúrese de conceder acceso a los auriculares de tapón a sus contactos en el menú <i>Bluetooth</i> del dispositivo móvil.</p>
<p><b>Los auriculares de tapón producen un chirrido</b></p>	<p>Asegúrese de que las boquillas de los auriculares de tapón no estén bloqueadas (vea la página 20).</p>

## REINICIAR LOS AURICULARES DE TAPÓN Y EL ESTUCHE DE CARGA

Si los auriculares de tapón o el estuche de carga no responden, los puede reiniciar.

**NOTA:** Si reinicia los auriculares de tapón se borra la lista de dispositivos de los auriculares de tapón. No borra ninguna otra configuración.

Con los auriculares de tapón en el estuche de carga abierto, mantenga presionado el botón de la parte posterior del estuche por 25 segundos hasta que la luz de estado de los auriculares de tapón parpadee 2 veces de color blanco, parpadee lentamente de color azul y se apaga.

**NOTA:** Asegúrese de que ambos auriculares de tapón están en el estuche de carga y el estuche está abierto.

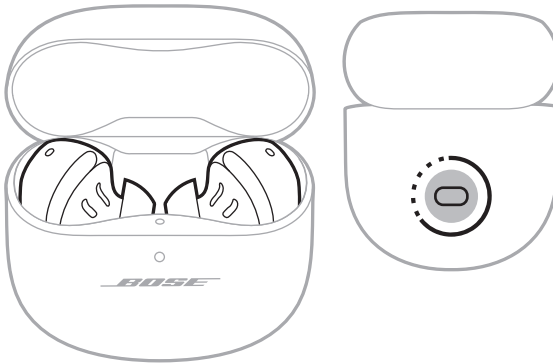

Cuando se terminan de reiniciar, la luz de estado de los auriculares de tapón se ilumina según el estado de carga (vea la página 36) y la luz de estado del estuche de carga se ilumina según el nivel de carga de la batería (vea la página 37).

## Lue ja säilytä kaikki turvallisuus- ja käyttöohjeet.

**CE** Bose Corporation vakuuttaa täten, että tämä tuote täyttää direktiivin 2014/53/EU sekä muiden sovellettavien EU-direktiivien vaatimukset. Täydellinen vaatimustenmukaisuusvakuutus on osoitteessa [www.Bose.com/compliance](http://www.Bose.com/compliance).

**UK CA** Tämä tuote täyttää kaikki vuoden 2016 sähkömagneettista yhteensopivuutta koskevat vaatimukset ja muut sovellettavat Yhdistyneen kuningaskunnan vaatimukset. Täydellinen vaatimustenmukaisuusvakuutus on osoitteessa [www.Bose.com/compliance](http://www.Bose.com/compliance).

Bose Corporation vakuuttaa täten, että tämä tuote noudattaa vuoden 2017 radiolaitesäätönormien olennaisia vaatimuksia ja muita sovellettavia Yhdistyneen kuningaskunnan määräyksiä. Täydellinen vaatimustenmukaisuusvakuutus on osoitteessa [www.Bose.com/compliance](http://www.Bose.com/compliance).

## Tärkeitä turvallisuusohjeita

Puhdista ainoastaan kuivalla liinalla.

Käytä ainoastaan valmistajan määrittämiä lisävarusteita/tarvikkeita.

Vain koulutettu huoltohenkilöstö saa tehdä huoltotyöt. Laitte on huollettava, jos se vaurioituu millään tavalla. Huoltotarpeen aiheuttavia asioita ovat mm. seuraavat: virtajohto tai -pistoke on vaurioitunut, laitteen päälle on läikkyntä nestettä tai pudonnut esine, laite on kastunut tai kostunut, laite ei toimi normaalisti tai laite on pudonnut.



### VAROITUKSET JA HUOMAUTUKSET

- Pidä nappikuulokkeet poissa pienten lasten ja eläinten ulottuvilta, jotta ne eivät vahingossa joudu nieluun. Nappikuulokkeet sisältävät litiumioniakun ja voivat olla nieltynä vaarallisia. Jos nappikuuloke on nieltynyt, ota heti yhteys lääkäriin. Säilytä nappikuulokkeet suljetussa latauskotelossa, kun et käytä niitä, ja pidä ne poissa lasten ja eläinten ulottuvilta.
- ÄLÄ anna pienten lasten käyttää nappikuulokkeita.
- ÄLÄ käytä nappikuulokkeita pitkään suurella äänenvoimakkuudella.
  - Säädä äänenvoimakkuus mukavaksi ja kohtuulliseksi, jotta vältät kuulovaurion.
  - Säädä äänenvoimakkuus pieneksi ennen kuin asetat nappikuulokkeet korviisi. Lisää äänenvoimakkuutta vähitellen, kunnes löydät mukavan kuunteluvoimakkuuden.
- Toimi varovaisesti. Noudata lakeja, jotka koskevat matkapuhelimen ja kuulokkeiden käyttöä, jos käytät nappikuulokkeita puheluita varten autolla ajettaessa. Tietyissä maissa on käytössä rajoituksia, jotka edellyttävät esimerkiksi yhden kuulokkeen käyttämistä autoa ajettaessa. ÄLÄ käytä nappikuulokkeita mihinkään muihin tarkoituksiin autolla ajon aikana.
- ÄLÄ käytä nappikuulokkeita taustäänien poistotilassa, jos ulkopuolisten äänien kuulumattomuus voi vaarantaa sinut tai muut ihmiset. Tällaisia tilanteita ovat esimerkiksi pyöräileminen tai käveleminen liikenteessä tai esimerkiksi liikenteen, rakennustyömaan tai rautatien lähellä. Noudata kuulokkeiden käyttöä koskevia lakeja.
  - Katkaise kuulokkeiden virta tai käytä kuulokkeita ilman taustäänien poistoa ja säädä äänenvoimakkuus riittävän hiljaiseksi, jotta kuulet taustäänien, kuten hälytykset ja varoitukset.
  - Tutut muistutus- tai varoitusäänien voivat kuulostaa vierailta käyttäessäsi kuulokkeita, myös tietoisuustilassa.
- Tuotteesta saattaa silloin tällöin kuulua lyhyt sirisevä ääni, joka liittyy taustäänien poiston toimintaan. Jos kuitenkin kuulet epätavallista, voimakasta ääntä, katkaise kuulokkeiden virta ja ota yhteyttä Bosen asiakaspalveluun.
- ÄLÄ upota kuulokkeita veteen pitkäksi ajaksi äläkä käytä niitä vesiturheilussa, esimerkiksi uinnin, vesihiihdon tai lainelautailun aikana.
- Ota kuulokkeet heti pois, jos tunnet niiden lämpenevän tai ääni lakkaa kuulumasta.



Laitteessa on pieniä osia. Ne voivat aiheuttaa tukehtumisvaaran. Ei sovellu alle 3-vuotiaiden lasten käytettäväksi.



Tuote sisältää magneettista materiaalia. Kysy lääkäriltä, voiko se vaikuttaa lääketieteellisen implanttisi toimintaan.

- ÄLÄ sijoita vuotoja, roiskuvia tai nesteitä sisältäviä esineitä, kuten maljakoita, laitteen päälle tai lähelle tulipalo- tai sähköiskuvaaran välttämiseksi.
- ÄLÄ tee tuotteeseen muutoksia ilman lupaa.
- Pidä tuote etäällä avotulesta ja lämmönlähteistä. ÄLÄ laita laitteen päälle tai lähelle avotulta, esimerkiksi palavaa kynttilää.
- ÄLÄ käytä nappikuulokkeita ilman toimitukseen sisältyviä sovitteita.
- Käytä tuotetta vain hyväksytyllä LPS-virtalähteellä, joka vastaa paikallisia määräyksiä (esim. UL, CSA, VDE, CCC).
- Tuotteen mukana toimitettava akku voi väärin käsiteltynä aiheuttaa tulipalon tai kemiallisen palovamman vaaran.
- Jos akku vuotaa, älä päästä nestettä kosketuksiin ihon tai silmien kanssa. Jos näin kuitenkin tapahtuu, hakeudu lääkärin hoitoon.
- Älä altista akkua tai paristoja sisältäviä tuotteita liialliselle lämmölle (esim. suorasta auringonvalosta, avotulesta tms. aiheutuvalle lämmölle).
- Pyyhi hiki kuulokkeista ja latauskotelosta ennen latausta.
- IPX4 ei ole pysyvä ominaisuus, koska kestävyys saattaa heikentyä normaalin kulumisen vaikutuksesta.
- Käytä tuotetta vain ohjeissa kuvatulla tavalla välttyäksesi altistumiselta sisäisen laserkomponentin vaaralliselle säteilylle. Vain valtuutettu huoltohenkilöstö saa säätää tai korjata nappikuulokkeet.
- Älä sijoita tai asenna laitetta minkään lämmönlähteen, kuten takan, lämpöpatterin, lämpövaraajan, uunin tai muun lämpöä tuottavan laitteen (vahvistimet mukaan lukien) lähelle.
- Täyttää 21 CFR 1040.10- ja 1040.11-säännöt lukuun ottamatta vaatimustenmukaisuutta standardin IEC 60825-1 Ed. 3 kanssa Laser Notice 56:ssa 8. toukokuuta 2019 kuvatulla tavalla.

Nämä nappikuulokkeet ovat LUOKAN 1 LASERLAITE EN/IEC 60825-1:2014:n mukaisesti.



**HUOMAUTUS:** Laite on testattu ja todettu luokan B digitaalilaitetta koskevien FCC:n sääntöjen osan 15 rajoitusten mukaiseksi. Nämä rajoitukset on tarkoitettu antamaan kohtuullinen suoja haitallisia häiriöitä vastaan kotioloissa. Laite tuottaa, käyttää ja voi säteillä energiaa radiotaajuudella, ja jos sitä ei ole asennettu tai käytetä ohjeiden mukaan, se voi aiheuttaa haitallista häiriötä radioliikenteelle. Kuitenkaan ei voida taata, ettei missään yksittäisessä asennuksessa aiheutuisi häiriöitä. Jos laite aiheuttaa radio- tai televisiovastaanotossa häiriöitä, jotka ovat helposti todettavissa kytkemällä laitteeseen virta ja sammuttamalla se, käyttäjän tulisi yrittää poistaa häiriöt seuraavilla toimenpiteillä:

- Suuntaa vastaanottava tuote tai antenni toisin tai siirrä se toiseen paikkaan.
- Siirrä laite ja vastaanotin kauemmas toisistaan.
- Kytke laite ja vastaanotin eri virtapiireissä oleviin pistorasioihin.
- Kysy neuvoa jälleenmyyjältä tai kokeneelta radio- tai tv-asentajalta.

Laitteeseen tehtävät Bose Corporationin hyväksymättömät muutokset voivat mitätöidä käyttäjälle annetun luvan käyttää tätä laitetta.

Laite täyttää FCC:n sääntöjen kohdan 15 ja ISED Canadian luvanvaraisuutta koskevat RSS-standardit. Käytön edellytyksenä on kaksi ehtoa: (1) Tämä laite ei saa aiheuttaa haitallisia häiriöitä. (2) Tämän laitteen täytyy ottaa vastaan kaikki häiriöt, mukaan lukien häiriöt, jotka saattavat aiheuttaa ei-toivottua toimintaa.

Laite täyttää yleiselle käytölle laaditut FCC- ja ISED Canada -säteilynrajoitusohjeet. Lähentä ei saa sijoittaa toisen antennin tai lähettimen lähelle.

FCC ID: A94911L / FCC ID: A94911R

KCC: R-R-Bos-911L / KCC: R-R-Bos-911R

IC: 3232A-911L / IC: 3232A-911R

Kotelon malli: 435911

Oikean nappikuulokkeen malli: 911R

Vasemman nappikuulokkeen malli: 911L

Tämän järjestelmän nappikuulokkeet on sertifioitu radiolain määräysten mukaisesti.



020-220121 (L)

020-220120 (R)

### CAN ICES-3(B) / NMB-3(B)

#### Eurooppa:

Käytön taajuusalue 2400–2483,5 MHz.

Enimmäislähetysteho alle 20 dBm EIRP.

### SAR-tiedot

Nappikuuloke	Mitattu 1-g SAR W/kg	Mitattu 10-g SAR W/kg
Vasen	0,303	0,126
Oikea	0,24	0,101



Tämä symboli merkitsee, että tuotetta ei saa hävittää kotitalousjätteen mukana, vaan se on toimitettava kierrätykseen. Kierrättäminen auttaa estämään vahingollisia seurauksia ympäristölle, luonnolle ja ihmisten terveydelle. Saat lisätietoja kierrättämisestä paikallisilta viranomaisilta, kotitalousjätteen kierrätyspalvelusta tai liikkeestä, josta tuote ostettiin.

## Pientehoisten radiotaajuuslaitteiden tekniset säännökset

Mikään yritys, yhtiö tai henkilö ei saa ilman NCC:n myöntämää lupaa muuttaa hyväksytyjen pientehoisten radiotaajuuslaitteiden taajuutta, parantaa niiden lähetystehoä tai muuttaa niiden alkuperäisiä ominaisuuksia tai suorituskykyä. Pientehoiset radiotaajuuslaitteet eivät saa vaikuttaa lentokoneiden turvallisuuteen eivätkä häiritä lakisääteistä viestiliikennettä. Jos tällaista todetaan, käyttäjän on lopetettava käyttö välittömästi, kunnes häiriötä ei enää ilmene. Mainitulla lakisääteisellä viestiliikenteellä tarkoitetaan televiestinnän hallinta-asetuksen mukaista radioviestiliikennettä. Pientehoisten radiotaajuuslaitteiden on otettava vastaan lakisääteisen viestiliikenteen tai ISM-radioaaltoja säteilevien laitteiden aiheuttamia häiriöitä.

**ÄLÄ** yritä poistaa ladattavaa litiumioniakkuja laitteesta. Jos akku on poistettava, ota yhteyttä lähimpään Bose-jälleenmyyjään tai muuhun pätevään ammattilaiseen.



**Hävitä käytetyt akut ja paristot paikallisten viranomaisten ohjeiden mukaisesti.** Ei saa polttaa.



## Kiina, vaarallisten aineiden rajoitustaulukko

Myrkyllisten tai vaarallisten aineiden tai alkuaineiden nimet ja sisältö						
	Myrkylliset tai vaaralliset aineiden tai alkuaineet					
Osan nimi	Lyijy (Pb)	Elohopea (Hg)	Kadmium (Cd)	Kuusiarvoinen (CR(VI))	Polybrominoitu bifenyylit (PBB)	Polybrominoitu difenyyleetterit (PBDE)
PCB-yhdisteet	X	0	0	0	0	0
Metalliosat	X	0	0	0	0	0
Muoviosat	0	0	0	0	0	0
Kaiuttimet	X	0	0	0	0	0
Johdot	X	0	0	0	0	0
Tämä taulukko on laadittu SJ/T 11364 -määräysten mukaisesti.						
O: Ilmaisee, että tätä myrkyllistä tai vaarallista ainetta on kaikissa tästä materiaalista valmistetuissa osissa alle GB/T 26572 -raja-arvon.						
X: Ilmaisee, että tätä myrkyllistä tai vaarallista ainetta on vähintään yhdessä tästä materiaalista valmistetussa osassa yli GB/T 26572 -raja-arvon.						

## Taiwan, vaarallisten aineiden rajoitustaulukko

Laitteen nimi: Latauskotelo, tyyppimerkintä: 435911						
Rajoitetut aineet ja niiden kemialliset merkit						
Yksikkö	Lyijy (Pb)	Elohopea (Hg)	Kadmium (Cd)	Kuusiarvoinen kromi (Cr+6)	Polybrominoitujen bifenyylit (PBB)	Polybrominoitujen difenyyleetterit (PBDE)
PCB-yhdisteet	—	o	o	o	o	o
Metalliosat	—	o	o	o	o	o
Muoviosat	o	o	o	o	o	o
Kaiuttimet	—	o	o	o	o	o
Johdot	—	o	o	o	o	o
<b>Huomautus 1:</b> "o" osoittaa, että rajoitetun aineen prosenttiosuus ei ylitä olemassaolon viitearvon prosenttiosuutta.						
<b>Huomautus 2:</b> "—" osoittaa, että rajoitettu aine vastaa erivapautta.						

**Valmistuspäivä:** Sarjanumeron kahdeksas numero kertoo valmistusvuoden; 2 merkitsee vuotta 2012 tai 2022.

**Valmistuspaikka:** Sarjanumeron seitsemäs numero kertoo valmistuspaikan.

**Maahantuoja Kiinassa:** Bose Electronics (Shanghai) Company Limited, Level 6, Tower D, No. 2337 Gudai Rd. Minhang District, Shanghai 201100

**Maahantuoja EU:ssa:** Bose Products B.V., Gorslaan 60, 1441 RG Purmerend, The Netherlands

**Maahantuoja Meksikossa:** Bose de México S. de R.L. de C.V., Avenida Prado Sur #150, Piso 2, Interior 222 y 223, Colonia Lomas de Chapultepec V Sección, Miguel Hidalgo, Ciudad de México, C.P. 11000 Puhelinnumero: +5255 (5202) 3545

**Maahantuoja Taiwanissa:** Bose Limited Taiwan Branch (H.K.), 9F., No. 10, Sec. 3, Minsheng E. Road, Zhongshan Dist. Taipei City 10480, Taiwan Puhelinnumero: +886-2-2514 7676

**Maahantuoja Yhdistyneessä kuningaskunnassa:** Bose Limited, Bose House, Quayside Chatham Maritime, Chatham, Kent, ME4 4QZ, United Kingdom

**Tuloarvot:** 5 V  $\pm$  1,2 A

**Lähtöjännite:** 5 VDC

**Lähtövirta:** 0,16 A X 2

**Lähtöteho:** 680 mAh

**IPXX-luokitus:** IPX4 (nappikuulokkeet)

CMIIT-tunnus sijaitsee pakkauksessa.

### Säilytä tiedot

Kuulokkeen päivämääräkoodi on kuulokkeessa nauhan alla. Latauskotelon sarjanumero on latauskotelon nappikuulokkeiden välisessä syvennyksessä. Mallinumerot ovat latauskotelon kannen alla.

Sarjanumero: \_\_\_\_\_

Mallinumero: 435911

Säilytä ostokuitti tämän käyttöohjeen välissä. Nyt on oikea aika rekisteröidä Bose-tuotteesi. Voit tehdä sen helposti osoitteessa [worldwide.Bose.com/ProductRegistration](http://worldwide.Bose.com/ProductRegistration).

### Turvallisuustiedot



Tämä tuote voi vastaanottaa Boselta automaattisia turvallisuuspäivityksiä. Jotta automaattisten turvallisuuspäivitysten vastaanotto on mahdollista, tuotteen määrittäminen Bose Music -sovelluksessa on suoritettava loppuun ja tuote on yhdistettävä Internetiin. **Jos asennusta ei suoriteta loppuun, käyttäjä on vastuussa Bosen tarjoamien turvallisuuspäivitysten asentamisesta.**

Apple, Apple-logo, iPad, iPhone ja iPod ovat Apple Inc:n rekisteröityjä tavaramerkkejä Yhdysvalloissa ja muissa maissa. iPhone-tavaramerkkiä käytetään Japanissa Aiphone K.K:n lisenssillä. App Store on Apple Inc:n palvelumerkki.

Made for Apple -merkki tarkoittaa, että lisävaruste on suunniteltu liitettäväksi erityisesti merkissä kuvattuihin Apple-tuotteisiin ja että kehittäjä on sertifioinut sen täyttävän Applen vaatimukset. Apple ei vastaa tällaisen laitteen toiminnasta tai siitä, että se täyttää turvallisuusvaatimukset ja on määräysten mukainen.

**Bluetooth®**-sanamerkki ja -logot ovat Bluetooth SIG, Inc:n omistamia rekisteröityjä tavaramerkkejä, ja Bose Corporation käyttää niitä lisenssin nojalla.

Google ja Google Play ovat Google LLC:n tavaramerkkejä.

USB Type-C® ja USB-C® ovat USB Implementers Forumin rekisteröityjä tavaramerkkejä.

Bose, Bose Music, Bose Music -logo, ActiveSense ja QuietComfort ovat Bose Corporationin tavaramerkkejä.

Bose Corporationin pääkonttori: 1-877-230-5639

©2022 Bose Corporation. Mitään osaa tästä julkaisusta ei saa kopioida, muokata, jaella tai käyttää ilman julkaisijan etukäteen antamaa kirjallista lupaa.



The following license disclosures apply to certain third-party software packages used as components in the product.

Package: FreeRTOS

Copyright © Amazon Web Services, Inc. or its affiliates. All rights reserved. The FreeRTOS package is subject to the license terms reprinted below:

#### **MIT License**

Permission is hereby granted, free of charge, to any person obtaining a copy of this software and associated documentation files (the “Software”), to deal in the Software without restriction, including without limitation the rights to use, copy, modify, merge, publish, distribute, sublicense, and/or sell copies of the Software, and to permit persons to whom the Software is furnished to do so, subject to the following conditions:

The above copyright notice and this permission notice shall be included in all copies or substantial portions of the Software.

THE SOFTWARE IS PROVIDED “AS IS”, WITHOUT WARRANTY OF ANY KIND, EXPRESS OR IMPLIED, INCLUDING BUT NOT LIMITED TO THE WARRANTIES OF MERCHANTABILITY, FITNESS FOR A PARTICULAR PURPOSE AND NONINFRINGEMENT. IN NO EVENT SHALL THE AUTHORS OR COPYRIGHT HOLDERS BE LIABLE FOR ANY CLAIM, DAMAGES OR OTHER LIABILITY, WHETHER IN AN ACTION OF CONTRACT, TORT OR OTHERWISE, ARISING FROM, OUT OF OR IN CONNECTION WITH THE SOFTWARE OR THE USE OR OTHER DEALINGS IN THE SOFTWARE.

Package: Nanopb

Copyright © 2011 Petteri Aimonen <jpa at nanopb.mail.kapsi.fi>. The Nanopb package is subject to the license terms reprinted below:

#### **Zlib license**

© 2011 Petteri Aimonen <jpa at nanopb.mail.kapsi.fi>

This software is provided ‘as-is’, without any express or implied warranty. In no event will the authors be held liable for any damages arising from the use of this software.

Permission is granted to anyone to use this software for any purpose, including commercial applications, and to alter it and redistribute it freely, subject to the following restrictions:

1. The origin of this software must not be misrepresented; you must not claim that you wrote the original software. If you use this software in a product, an acknowledgment in the product documentation would be appreciated but is not required.
2. Altered source versions must be plainly marked as such, and must not be misrepresented as being the original software.
3. This notice may not be removed or altered from any source distribution.

Package: Mbed TLS 2.16.1

© ARM Limited. All rights reserved. The Mbed TLS package is subject to the license terms reprinted below:

#### **Apache License**

Version 2.0, January 2004

<http://www.apache.org/licenses/>

#### **TERMS AND CONDITIONS FOR USE, REPRODUCTION, AND DISTRIBUTION**

##### 1. Definitions.

“License” shall mean the terms and conditions for use, reproduction, and distribution as defined by Sections 1 through 9 of this document.

“Licensor” shall mean the copyright owner or entity authorized by the copyright owner that is granting the License.

“Legal Entity” shall mean the union of the acting entity and all other entities that control, are controlled by, or are under common control with that entity. For the purposes of this definition, “control” means (i) the power, direct or indirect, to cause the direction or management of such entity, whether by contract or otherwise, or (ii) ownership of fifty percent (50%) or more of the outstanding shares, or (iii) beneficial ownership of such entity.

“You” (or “Your”) shall mean an individual or Legal Entity exercising permissions granted by this License.

“Source” form shall mean the preferred form for making modifications, including but not limited to software source code, documentation source, and configuration files.

“Object” form shall mean any form resulting from mechanical transformation or translation of a Source form, including but not limited to compiled object code, generated documentation, and conversions to other media types.

“Work” shall mean the work of authorship, whether in Source or Object form, made available under the License, as indicated by a copyright notice that is included in or attached to the work (an example is provided in the Appendix below).

“Derivative Works” shall mean any work, whether in Source or Object form, that is based on (or derived from) the Work and for which the editorial revisions, annotations, elaborations, or other modifications represent, as a whole, an original work of authorship. For the purposes of this License, Derivative Works shall not include works that remain separable from, or merely link (or bind by name) to the interfaces of, the Work and Derivative Works thereof.

“Contribution” shall mean any work of authorship, including the original version of the Work and any modifications or additions to that Work or Derivative Works thereof, that is intentionally submitted to Licensor for inclusion in the Work by the copyright owner or by an individual or Legal Entity authorized to submit on behalf of the copyright owner. For the purposes of this definition, “submitted” means any form of electronic, verbal, or written communication sent to the Licensor or its representatives, including but not limited to communication on electronic mailing lists, source code control systems, and issue tracking systems that are managed by, or on behalf of, the Licensor for the purpose of discussing and improving the Work, but excluding communication that is conspicuously marked or otherwise designated in writing by the copyright owner as “Not a Contribution.”

“Contributor” shall mean Licensor and any individual or Legal Entity on behalf of whom a Contribution has been received by Licensor and subsequently incorporated within the Work.

2. Grant of Copyright License. Subject to the terms and conditions of this License, each Contributor hereby grants to You a perpetual, worldwide, non-exclusive, no-charge, royalty-free, irrevocable copyright license to reproduce, prepare Derivative Works of, publicly display, publicly perform, sublicense, and distribute the Work and such Derivative Works in Source or Object form.
3. Grant of Patent License. Subject to the terms and conditions of this License, each Contributor hereby grants to You a perpetual, worldwide, non-exclusive, no-charge, royalty-free, irrevocable (except as stated in this section) patent license to make, have made, use, offer to sell, sell, import, and otherwise transfer the Work, where such license applies only to those patent claims licensable by such Contributor that are necessarily infringed by their Contribution(s) alone or by combination of their Contribution(s) with the Work to which such Contribution(s) was submitted. If You institute patent litigation against any entity (including a cross-claim or counterclaim in a lawsuit) alleging that the Work or a Contribution incorporated within the Work constitutes direct or contributory patent infringement, then any patent licenses granted to You under this License for that Work shall terminate as of the date such litigation is filed.
4. Redistribution. You may reproduce and distribute copies of the Work or Derivative Works thereof in any medium, with or without modifications, and in Source or Object form, provided that You meet the following conditions:
  - a. You must give any other recipients of the Work or Derivative Works a copy of this License; and
  - b. You must cause any modified files to carry prominent notices stating that You changed the files; and
  - c. You must retain, in the Source form of any Derivative Works that You distribute, all copyright, patent, trademark, and attribution notices from the Source form of the Work, excluding those notices that do not pertain to any part of the Derivative Works; and
  - d. If the Work includes a “NOTICE” text file as part of its distribution, then any Derivative Works that You distribute must include a readable copy of the attribution notices contained within such NOTICE file, excluding those notices that do not pertain to any part of the Derivative Works, in at least one of the following places: within a NOTICE text file distributed as part of the Derivative Works; within the Source form or documentation, if provided along with the Derivative Works; or, within a display generated by the Derivative Works, if and wherever such third-party notices normally appear. The contents of the NOTICE file are for informational purposes only and do not modify the License. You may add Your own attribution notices within Derivative Works that You distribute, alongside or as an addendum to the NOTICE text from the Work, provided that such additional attribution notices cannot be construed as modifying the License. You may add Your own copyright statement to Your modifications and may provide additional or different

license terms and conditions for use, reproduction, or distribution of Your modifications, or for any such Derivative Works as a whole, provided Your use, reproduction, and distribution of the Work otherwise complies with the conditions stated in this License.

5. Submission of Contributions. Unless You explicitly state otherwise, any Contribution intentionally submitted for inclusion in the Work by You to the Licensor shall be under the terms and conditions of this License, without any additional terms or conditions. Notwithstanding the above, nothing herein shall supersede or modify the terms of any separate license agreement you may have executed with Licensor regarding such Contributions.
6. Trademarks. This License does not grant permission to use the trade names, trademarks, service marks, or product names of the Licensor, except as required for reasonable and customary use in describing the origin of the Work and reproducing the content of the NOTICE file.
7. Disclaimer of Warranty. Unless required by applicable law or agreed to in writing, Licensor provides the Work (and each Contributor provides its Contributions) on an "AS IS" BASIS, WITHOUT WARRANTIES OR CONDITIONS OF ANY KIND, either express or implied, including, without limitation, any warranties or conditions of TITLE, NON-INFRINGEMENT, MERCHANTABILITY, or FITNESS FOR A PARTICULAR PURPOSE. You are solely responsible for determining the appropriateness of using or redistributing the Work and assume any risks associated with Your exercise of permissions under this License.
8. Limitation of Liability. In no event and under no legal theory, whether in tort (including negligence), contract, or otherwise, unless required by applicable law (such as deliberate and grossly negligent acts) or agreed to in writing, shall any Contributor be liable to You for damages, including any direct, indirect, special, incidental, or consequential damages of any character arising as a result of this License or out of the use or inability to use the Work (including but not limited to damages for loss of goodwill, work stoppage, computer failure or malfunction, or any and all other commercial damages or losses), even if such Contributor has been advised of the possibility of such damages.
9. Accepting Warranty or Additional Liability. While redistributing the Work or Derivative Works thereof, You may choose to offer, and charge a fee for, acceptance of support, warranty, indemnity, or other liability obligations and/or rights consistent with this License. However, in accepting such obligations, You may act only on Your own behalf and on Your sole responsibility, not on behalf of any other Contributor, and only if You agree to indemnify, defend, and hold each Contributor harmless for any liability incurred by, or claims asserted against, such Contributor by reason of your accepting any such warranty or additional liability.

#### END OF TERMS AND CONDITIONS

©2022 Bose Corporation

Licensed under the Apache License, Version 2.0 (the "License"); you may not use this file except in compliance with the License.

You may obtain a copy of the License at: <http://www.apache.org/licenses/LICENSE-2.0>

Unless required by applicable law or agreed to in writing, software distributed under the License is distributed on an "AS IS" BASIS, WITHOUT WARRANTIES OR CONDITIONS OF ANY KIND, either express or implied.

See the License for the specific language governing permissions and limitations under the License.

## PAKKAUKSEN SISÄLTÖ

Sisältö .....	13
---------------	----

## BOSE MUSIC -SOVELLUKSEN ASETUKSET

Bose Music -sovelluksen lataaminen .....	14
Nappikuulokkeiden lisääminen aiemmin luotuun tiliin .....	14

## HIEN- JA SÄÄNKESTÄVYYS .....

15

## KÄYTTÄMINEN

Nappikuulokkeiden asettaminen korviin.....	16
Istuvuuden tarkistaminen .....	17
Sovitteet.....	17
Vakautusnauhat.....	18
Kokeile eri kokoa .....	19
Sovitteet.....	19
Vakautusnauhat .....	19
Sovitteiden vaihtaminen.....	20
Vakautusnauhojen vaihtaminen .....	21

## VIRTA

Virran kytkeminen.....	23
Virran katkaiseminen .....	24
Valmiustila.....	24

## KOSKETUSOHJAUS

Kosketuspinnan alue.....	25
Median toisto ja äänenvoimakkuus .....	25
Puhelut .....	26
Puheluilmoitukset .....	27
Melunvaimennus.....	27
Mobiililaitteen äänikomentojen käyttäminen .....	27

## KOSKETUSOHJAUKSEN MUOKKAAMINEN

Pikavalinta.....	28
Pikavalinnan käyttäminen.....	28
Pikavalinnan vaihtaminen tai poistaminen käytöstä .....	28

## IN-EAR-TUNNISTUS

Automaattinen toisto/tauko.....	29
Puheluihin vastaaminen automaattisesti .....	29
Automaattinen tietoisuustila.....	29

## TAUSTAAÄNIEN POISTO

Melunvaimennustilat.....	30
Tietoisuustila ja ActiveSense™ .....	30
Taustaaäniä poistotilan vaihtaminen.....	31
Taustaaäniä poisto puhelun aikana .....	31
Pelkkä taustaaäniä poiston käyttäminen .....	31

## AKKU

Nappikuulokkeiden lataaminen.....	32
Latauskotelon lataaminen .....	33
Nappikuulokkeiden akun varaustason tarkistaminen.....	34
Nappikuulokkeita käytettäessä .....	34
Nappikuulokkeita ladattaessa.....	34
Latauskotelon akun varaustason tarkistaminen.....	35
Latausaika.....	35

## NAPPIKUULOKKEIDEN JA LATAUSKOTELON TILA

Nappikuulokkeiden tilamerkkivalo.....	36
<i>Bluetooth</i> ®-tila.....	36
Akku-, päivitys- ja virhetila.....	36
Latauskotelon tilamerkkivalo .....	37
Akku-, päivitys- ja virhetila.....	37

## **BLUETOOTH-YHTEYDET**

Yhdistäminen Bose Music -sovelluksella.....	38
Yhdistäminen mobiililaitteen <i>Bluetooth</i> -valikosta .....	38
Mobiililaitteen yhteyden katkaiseminen.....	39
Mobiililaitteen yhdistäminen uudelleen.....	39
Nappikuulokkeiden laiteluettelon tyhjentäminen.....	40

## **HOITO JA KUNNOSSAPITO**

Nappikuulokkeiden säilyttäminen .....	41
Nappikuulokkeiden ja latauskotelon puhdistaminen .....	41
Varaosat ja tarvikkeet.....	41
Rajoitettu takuu .....	41
Nappikuulokkeiden päivittäminen.....	42
Latauskotelon päivittäminen.....	42
Nappikuulokkeiden päivämääräkoodin tarkastaminen .....	42
Latauskotelon sarjanumeron tarkastaminen .....	42

## **VIANMÄÄRITYS**

Kokeile ensin näitä ratkaisuja .....	43
Muut ratkaisut.....	43
Nappikuulokkeiden ja latauskotelon käynnistäminen uudelleen.....	51

## SISÄLTÖ

Tarkista, että pakkaus sisältää seuraavat osat:

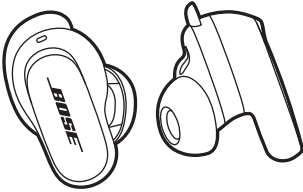

Bose QuietComfort Earbuds II



Latauskotelo

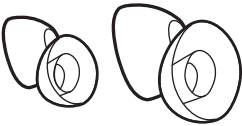

Sovitteet (koot pieni ja suuri)

**HUOMAUTUS:** Keskipokoiset sovitteet on kiinnitetty nappikuulokkeisiin. Lisätietoja sovitteiden koon tunnistamisesta: katso sivu 19.



Vakautusnauhat (koot 2 ja 3)

**HUOMAUTUS:** Koon 1 nauhat on kiinnitetty nappikuulokkeisiin. Lisätietoja nauhojen koon tunnistamisesta: katso sivu 19.

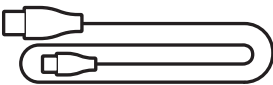

USB Type-C® - USB-A -kaapeli

**HUOMAUTUS:** Jos jokin tuotteen osa on vaurioitunut, älä käytä sitä. Ota yhteyttä valtuutettuun Bose-jälleenmyyjään tai Bosen asiakaspalveluun.

Käy osoitteessa [support.bose.com/QCEii](https://support.bose.com/QCEii).

Bose Music -sovelluksen avulla voit määrittää nappikuulokkeiden asetukset ja ohjata niitä mobiililaitteella, kuten älypuhelimella tai taulutietokoneella.

Sovellusta käyttämällä voit tarkistaa nappikuulokkeiden istuvuuden, hallita *Bluetooth*-yhteyksiä ja kuulokkeiden asetuksia, säätää ääntä, valita äänikehotteen kielen ja saada päivityksiä ja uusia ominaisuuksia.

**HUOMAUTUS:** Jos olet jo luonut Bose-tilin toista Bose-tuotetta varten, katso "Nappikuulokkeiden lisääminen aiemmin luotuun tiliin".

## BOSE MUSIC -SOVELLUKSEN LATAAMINEN

1. Lataa Bose Music -sovellus mobiililaitteellesi.

**HUOMAUTUS:** Jos olet Manner-Kiinassa, lataa Bose音乐-sovellus.



2. Noudata sovelluksen ohjeita.

## NAPPIKUULOKKEIDEN LISÄÄMINEN AIEMMIN LUOTUUN TILIIN

Lisää Bose QuietComfort Earbuds II -nappikuulokkeet Bose Music -sovelluksessa.



Kuulokkeet on luokiteltu vedenkestäviksi (IPX4). Ne on suunniteltu hien- ja säänkestäviksi, mutta niitä ei ole tarkoitettu upotettaviksi veteen.

**HUOMIO:**

- ÄLÄ käytä nappikuulokkeita uideässäsi tai suihkussa.
- ÄLÄ upota nappikuulokkeita veteen.

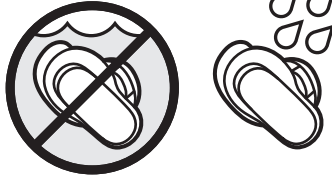

**HUOMAUTUKSIA:**

- Puhdista nappikuulokkeiden latausliittimet säännöllisesti kuivalla, pehmeällä pumpulitkulla tai vastaavalla korroosion estämiseksi.
- IPX4 ei ole pysyvä ominaisuus, koska kestävyys saattaa heikentyä normaalin kulumisen vaikutuksesta.

## NAPPIKUULOKKEIDEN ASETTAMINEN KORVIIN

1. Aseta nappikuuloke siten, että sovite lepää kevyesti korvakäytävän aukossa.

**HUOMAUTUS:** Nappikuulokkeessa on joko **R**- (oikea) tai **L** (vasen) -merkintä.

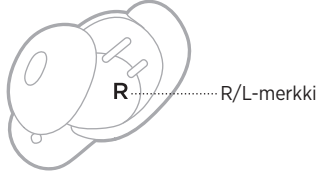

2. Käännä nappikuuloketta hieman taaksepäin, kunnes sovite muodostaa korvakäytävään miellyttävän tuntuksen tiivisteiden ja vakautusnauha lepää vasten korvan kohoumaa.

**HUOMAUTUS:** Nappikuuloketta täytyy ehkä kiertää edestakaisin miellyttävän tuntuksen tiivisteiden muodostamiseksi. Jos sitä kuitenkin käännetään liikaa taakse- tai eteenpäin, äänen ja mikrofonin äänenlaatu saattavat heikentyä.

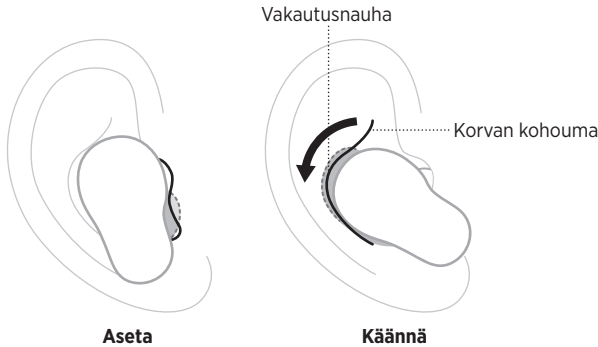

3. Tarkista istuvuus (katso sivu 17).
4. Toista vaiheet 1-3 toisella nappikuulokkeella.

Kun asetat nappikuulokkeet korviin, ääni mukautetaan korvillesi parasta äänenlaatua ja taustääänen poistoa varten.



**HUOMAUTUS:** Jos annat muiden käyttää nappikuulokkeita, laita ne latauskoteloon äänen mukautuksen poistamiseksi käyttäjien välillä.

## ISTUVUUDEN TARKISTAMINEN

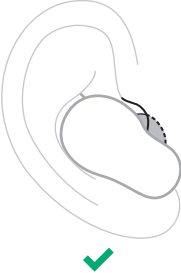

Parasta istuvuutta, äänenlaatua ja taustäänien poistoa varten varmista peilin avulla, että käytät oikeankokoisia sovitteita ja vakautusnauhoja. Eri korvat saattavat vaatia erikokoisen sovitteen tai vakautusnauhan.

**VIHJE:** Voit tarkastaa istuvuuden myös Bose Music -sovelluksen sovitteiden istuvuustestin avulla. Tämä toiminto on Asetukset-valikossa.

### Sovitteet

SOVITA	TARKASTUSKOHEET
Hyvä istuvuus	 <p>Sovite lepää kevyesti korvakäytävän aukossa muodostaen miellyttävän tiivisteen. Taustamelun tulee kuulua vaimeana.</p> <p><b>HUOMAUTUS:</b> Taustäänien poisto voi vaikuttaa vaimeiden äänien kuulumiseen.</p>
Liikaa painetta	 <p>Sovitteet tuntuvat epämukavilta ja tuntuvat olevan puristuksissa korvakäytävässä.</p>
Liian löysä	 <p>Sovite on korvakäytävässä liian syvällä, kiinnittyy korvaan löyhästi tai putoaa, kun liikutat päätäsi.</p>

**Vakautusnauhat**

SOVITA	TARKASTUSKOHTEET
<b>Hyvä istuvuus</b>	 <p>Nauha ei työnny esiin korvasta eikä ole puristuksissa korvan kohoumaa vasten.</p>
<b>Liian iso</b>	 <p>Nauha työntyy esiin tai on puristuksissa korvan kohouman alla.</p>
<b>Liian pieni</b>	 <p>Nauha ei ulotu korvan kohoumaan.</p>

## KOKEILE ERI KOKOA

Käytä nappikuulokkeita yhtäjaksoisesti pitkään. Jos nappikuulokkeet eivät tunnu mukavilta tai pysy paikallaan tai taustäänien poisto tai äänenlaatu ei vastaa odotuksia, kokeile erikokoista kärkeä tai vakautusnauhaa.

Sinun täytyy ehkä kokeilla jokaista kolmea sovitteen tai nauhan kokoa tai käyttää erikokoista sovitetta tai nauhaa kummassakin korvassa.

### Sovitteet

Sovitteiden koot ovat pieni, keskikokoinen ja suuri.

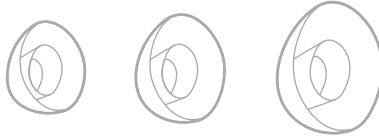

Keskikokoiset sovitteet on kiinnitetty nappikuulokkeisiin. Jos ne tuntuvat liian pieniltä, kokeile suuria sovitteita. Jos ne tuntuvat liian suurilta, kokeile pieniä sovitteita.

### Vakautusnauhat

Vakautusnauhoihin on merkitty koko **1** (pieni), **2** (keskikoko) tai **3** (suuri) and **R** (oikea) tai **L** (vasen).



Koon 1 nauhat on kiinnitetty nappikuulokkeisiin. Jos ne tuntuvat liian pieniltä, kokeile koon 2 nauhoja.

## SOVITTEIDEN VAIHTAMINEN

1. Kun pitelet nappikuuloketta kädessäsi, purista sovitetta varovasti ja irrota se kuulokkeesta.

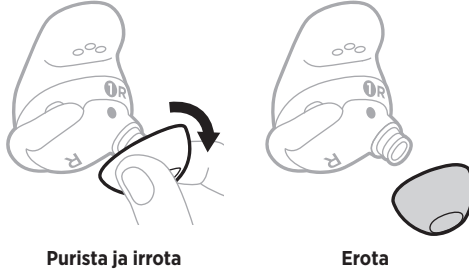

**HUOMIO:** ÄLÄ vedä soviteen reunasta, jotta se ei repeydy.

2. Valitse toinen sovitekoko (katso sivu 19).
3. Kohdistista sovite nappikuulokkeen nokkaan ja paina sovitetta nokkaan, kunnes kuulet sen napsahtavan kunnolla paikalleen.

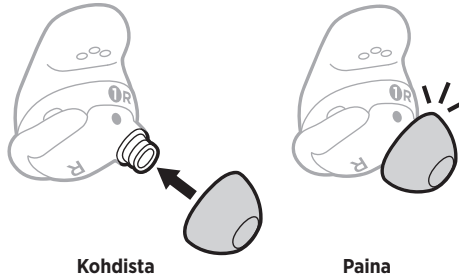

4. Toista vaiheet 1-3 toiselle nappikuulokkeelle tarpeen mukaan.

**HUOMAUTUS:** Eri korvat saattavat vaatia erikokoisen soviteen.

5. Aseta nappikuulokkeet korviin (katso sivu 16).
6. Tarkista istuvuus (katso sivu 17).

### HUOMAUTUKSIA:

- Jos vaihdat soviteen, sinun täytyy ehkä vaihtaa vakautusnauha, jotta se lepää mukavasti korvan kohoumaa vasten (katso sivu 21).
- Opetusvideoita soviteiden vaihtamisesta on osoitteessa [support.bose.com/QCEii](https://support.bose.com/QCEii).
- Jos tarvitset muita sovitekokoja, ota yhteys Bosen asiakaspalveluun tai käy osoitteessa [support.bose.com/QCEii](https://support.bose.com/QCEii).

## VAKAUTUSNAUHOJEN VAIHTAMINEN

1. Kun pitelet nappikuuloketta kädessäsi, tartu varovasti vakautusnauhan siipeen ja kuori nauhaa itseäsi kohti sovitteen yli ja irti nappikuulokkeesta.

Vakautusnauhan siipi

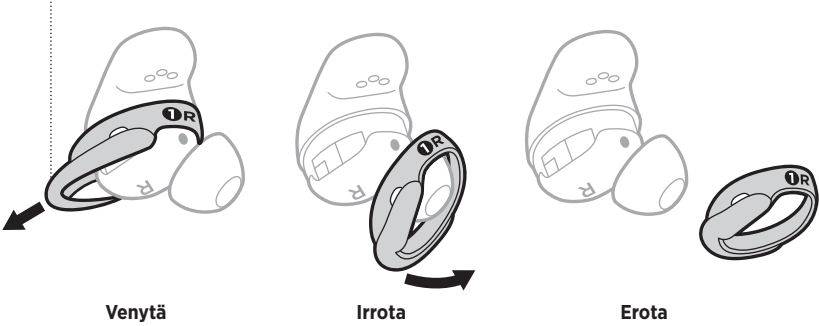

**HUOMIO:** ÄLÄ vedä nauhan ohuesta reunasta, jotta se ei repeydy.

2. Valitse toinen nauhakoko (katso sivu 19).
3. Kun nauhan merkit ovat kohti sinua ja nauhan siipi on poispäin sinusta, kohdista nauhan piste nappikuulokkeen pohjassa olevaan harmaaseen pisteeseen.
4. Venytä nauha varovasti sovitteen päälle varmistaen, että pisteet on kohdistettu ja mikrofonin reikä nauhassa on nappikuulokkeen mikrofonin kohdalla, jotta mikrofonia ei peitetä.
5. Paina alas, kunnes nauha on kunnolla paikallaan.

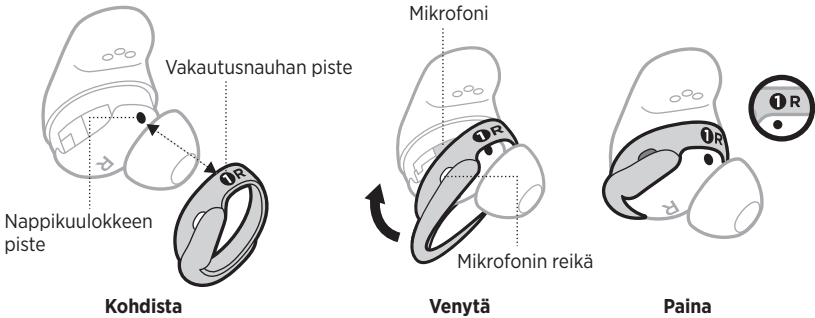

6. Toista vaiheet 1–5 toiselle nappikuulokkeelle tarpeen mukaan.

**HUOMAUTUS:** Eri korvat saattavat vaatia erikokoisen nauhan.

7. Aseta nappikuulokkeet korviin (katso sivu 16).

8. Tarkista istuvuus (katso sivu 17).

**HUOMAUTUKSIA:**

- Opetusvideoita nauhojen vaihtamisesta on osoitteessa [support.bose.com/QCEij](https://support.bose.com/QCEij).
- Jos tarvitset muita vakautusnauhakokoja, ota yhteys Bosen asiakaspalveluun tai käy osoitteessa [support.bose.com/QCEij](https://support.bose.com/QCEij).



## VIRRAN KYTKEMINEN

Avaa latauskotelo.

Nappikuulokkeiden virta kytketään päälle. Nappikuulokkeiden tilamerkkivalo vilkkuu valkoisena ja palaa sitten lataustilan mukaan (katso sivu 36). Latauskotelon tilamerkkivalo palaa akun varaustason mukaan (katso sivu 37).

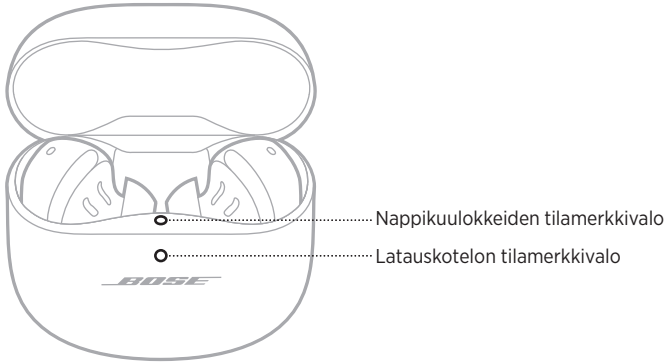

**HUOMAUTUS:** Kun poistat kuulokkeet latauskotelosta, sulje kotelo akun säästämiseksi ja kotelon pitämiseksi puhtaana.

## VIRRAN KATKAISEMINEN

1. Aseta molemmat kuulokkeet latauskoteloon.

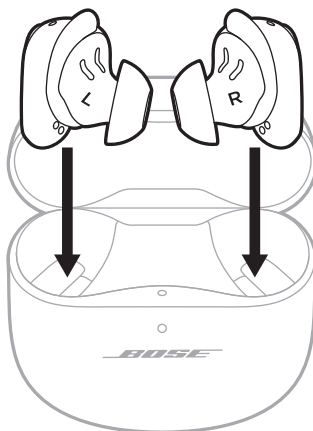

2. Sulje kotelo.

Kuulokkeiden virta katkeaa. Latauskotelon tilamerkkivalo palaa akun varaustason mukaan (katso sivu 37).

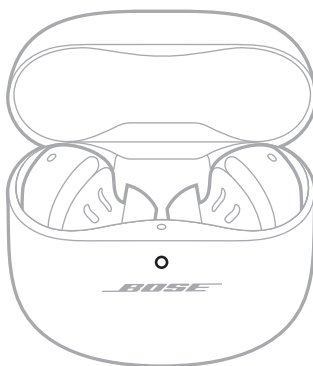

**HUOMAUTUS:** Nappikuulokkeiden yhteys laitteeseen katkaistaan, kun ne asetetaan koteloon.

## VALMIUSTILA

Valmiustila säästää nappikuulokkeiden akkua silloin, kun nappikuulokkeet eivät ole kotelossa eikä niitä käytetä. Nappikuulokkeet siirtyvät valmiustilaan, kun ne eivät ole olleet korvassa 10 minuuttia.

Herätä nappikuuloke asettamalla se korvaan.

Voit ohjata nappikuulokkeita napauttamalla tai pyyhkäisemällä niiden kosketuspintaa. Kosketusohjauksella voidaan aloittaa tai keskeyttää äänentoisto, säätää äänenvoimakkuutta, käyttää peruspuhelutoimintoja, säätää taustäänien poistoa ja käyttää pikavalintaa (katso sivu 28).

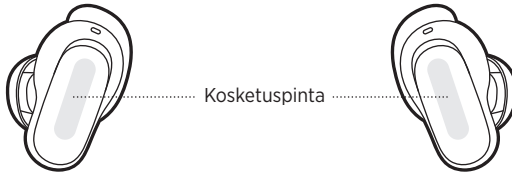

## KOSKETUSPINNAN ALUE

Kosketuspinta sijaitsee kummankin nappikuulokkeen ulkopinnassa. Sillä ohjataan median toistoa, äänenvoimakkuutta, puheluita, taustäänien poistoa ja pikavalintaa.





## MEDIAN TOISTO JA ÄÄNENVOIMAKKUUS

HALLINTA	TOIMINTAOHJEET
<b>Toisto/tauko</b>	<p>Napauta nappikuuloketta.</p>
<b>Lisää äänenvoimakkuutta</b>	<p>Pyyhkäise ylös nappikuulokkeessa.</p>
<b>Vähemmän äänenvoimakkuutta</b>	<p>Pyyhkäise alas nappikuulokkeessa.</p>

HALLINTA	TOIMINTAOHJEET
<b>Siirtyminen seuraavaan kappaleeseen</b>	<p>Napauta nappikuuloketta kaksi kertaa.</p> 
<b>Siirtyminen edelliseen kappaleeseen</b>	<p>Napauta nappikuuloketta kolme kertaa.</p> 

## PUHELUT

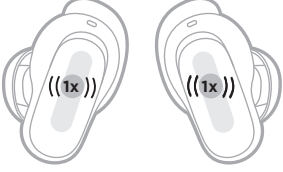
HALLINTA	TOIMINTAOHJEET
<b>Puheluun vastaaminen</b>	<p>Napauta nappikuuloketta.</p> 
<b>Puhelun lopettaminen/hylkääminen</b>	<p>Napauta nappikuuloketta kaksi kertaa.</p> 
<b>Toiseen puheluun vastaaminen ja ensimmäisen puhelun asettaminen pitoon</b>	<p>Napauta nappikuuloketta.</p> 

## HALLINTA

## TOIMINTAOHJEET

**Toisen puhelun hylkääminen ja meneillään olevan puhelun jatkaminen**

Napauta nappikuuloketta kaksi kertaa.



## Puheluilmoitukset

Kuulet äänikehoteen, joka kertoo saapuvan puhelun soittajan ja puhelun tilan.

Voit estää puheluilmoitukset poistamalla äänikehotteet käytöstä Bose Music -sovelluksessa. Tämä toiminto on Asetukset-valikossa.

## MELUNVAIMENNUS

Lisätietoja taustaäänien poistotiloista, katso sivu 31.

## MOBIILILAITTEEN ÄÄNIKOMENTOJEN KÄYTTÄMINEN

Voit asettaa pikavalinnan, jonka avulla voit käyttää mobiililaitteen äänikomentoja nappikuulokkeilla. Nappikuulokkeiden mikrofoni toimii mobiililaitteen mikrofonin jatkeena.

**HUOMAUTUS:** Jos haluat käyttää mobiililaitteen äänikomentoja nappikuulokkeita käyttämällä, se täytyy asettaa pikavalinnaksi (katso sivu 28).

## HALLINTA

## TOIMINTAOHJEET

**Mobiililaitteen äänikomentojen käyttäminen**

Kosketa ja pidä painettuna nappikuuloketta, kunnes kuulet äänimerkin. Vapauta kuuloke ja lausu pyyntösi.



**Mobiililaitteen puheohjauksen lopettaminen**

Napauta nappikuuloketta.



## PIKAVALINTA

Pikavalinnan avulla voit käyttää näppärästi jotakin seuraavista toiminnoista:

- Taustäänien poistotilan vaihtaminen
- Mobiililaitteen äänikomentojen käyttäminen

**HUOMAUTUS:** Oletusarvoisesti taustäänien poistotilojen vaihtaminen on käytössä kummassakin nappikuulokkeessa.

### Pikavalinnan käyttäminen

Käytä pikavalintaa koskettamalla nappikuuloketta pitkään.



### Pikavalinnan vaihtaminen tai poistaminen käytöstä

Jos haluat vaihtaa pikavalinnan, poistaa sen käytöstä tai määrittää eri pikavalinnan kumpaankin nappikuulokkeeseen, käytä Bose Music -sovellusta. Tämä toiminto on Asetukset-valikossa.

**HUOMAUTUS:** Jos määrität eri pikavalinnan kumpaankin nappikuulokkeeseen, sinun täytyy koskettaa pitkään vastaavaa nappikuuloketta. Jos poistat nappikuulokkeen, voit käyttää vain korvassa olevaan nappikuulokkeeseen määritettyä pikavalintaa.

In-ear-tunnistus tunnistaa tunnistimien avulla, onko korvissasi molemmat nappikuulokkeet vai vain yksi nappikuuloke.

Voit aloittaa tai pysäyttää äänentoiston, vastata puheluihin (jos käytössä) ja säätää taustäänien poistoa asettamalla kuulokkeen korvaan tai poistamalla sen.

**HUOMAUTUS:** Käytä Bose Music -sovellusta in-ear-tunnistusominaisuuksien käyttöön. Tämä toiminto on Asetukset-valikossa.

## AUTOMAATTINEN TOISTO/TAUKO

Kun poistat nappikuulokkeen korvasta, äänentoisto taukoaa molemmissa kuulokkeissa.

Jatka äänentoistoa asettamalla kuuloke taas korvaan.

**HUOMAUTUS:** Jos haluat käyttää yhtä nappikuuloketta, voit jatkaa äänentoistoa napauttamalla korvassasi olevaa nappikuuloketta.

## PUHELUIHIN VASTAAMINEN AUTOMAATTISESTI

Voit vastata puheluihin asettamalla nappikuulokkeen korvaan.

**HUOMAUTUS:** Voit ottaa tämän toiminnon käyttöön Bose Music -sovelluksessa. Tämä toiminto on Asetukset-valikossa.

## AUTOMAATTINEN TIETOISUUSTILA

Kun poistat nappikuulokkeen korvasta, toisen nappikuulokkeen taustäänien poistotilaksi tulee tietoisuustila (katso sivu 30).

Kun asetat nappikuulokkeen takaisin, korvassa olevan nappikuulokkeen edellinen melunvaimennustaso palautetaan.

**HUOMAUTUS:** Jos haluat käyttää yhtä nappikuuloketta, voit selata taustäänien poistotiloja ja valita sopivan tilan käyttämällä pikavalintaa.

Taustaaäniä poisto vaimentaa häiritseviä taustaaäniä ja saa äänen kuulumaan selkeämpänä ja todenmukaisempana. Voit valita kahdesta esimääritetystä taustaaäniä poistotilasta, Hiljainen ja Tietoisuus, tai luoda enintään kaksi omaa mukautettua tilaa.

Hiljainen tila vaimentaa häiriöäänet tehokkaimmalla taustaaäniä poistotasolla.

Tietoisuustilassa voit kuulla ympäristön äänet samalla, kun kuuntelet musiikkia.

Tietoisuustila sisältää myös ActiveSense™-teknologian, joka vaimentaa äkillisiä tai kovia ääniä.

Valitse taustaaäniä poistotila omien kuuntelumieltymystesi ja ympäristön mukaan.

## MELUNVAIMENNUSTILAT

TILA	KUVAUS
<b>Hiljainen tila</b>	Huippuluokan taustaaäniä poisto Bosen optimoimalla äänellä.
<b>Tietoisuustila</b>	Kuulet ympäristön äänet samalla, kun nautit musiikistasi.
<b>Mukautettu</b>	Mukautettu taustaaäniä poisto (täysi taustaaäniä poisto – täyden tietoisuuden tila) kuuntelumieltymystesi ja ympäristön mukaan. <b>HUOMAUTUS:</b> Mukautettuja tiloja voi luoda enintään kaksi. Voit luoda mukautettuja tiloja Bose Music -sovelluksessa. Tämä toiminto on päänäytössä.

**HUOMAUTUS:** Varmista, että kuulokkeet eivät ole hiljaisessa tilassa. Bose Music -sovelluksessa voit asettaa kuulokkeet käynnistymään viimeksi käytetyssä tilassa. Valitse päänäytössä Tilat-vaihtoehto.

### Tietoisuustila ja ActiveSense™

Kun käytät tietoisuustilan dynaamista taustaaäniä poistoa ActiveSense™-teknologialla, voit kuulla ympäristön äänet vaimentaen samalla ei-toivottuja ääniä.

ActiveSense™-teknologiaa käyttävässä tietoisuustilassa nappikuulokkeet voivat automaattisesti aktivoida taustaaäniä poiston, kun lähelläsi esiintyy yllättäviä tai kovia ääniä. Näin voit säilyttää tietoisuuden ilman, että ajoittainen melu keskeyttää äänentoiston. Kun melu lakkaa, taustaaäniä poisto kytkeytyy taas pois käytöstä.

**HUOMAUTUS:** Voit poistaa ActiveSense™-ominaisuuden käytöstä Bose Music -sovelluksessa. Valitse päänäytössä Tilat-vaihtoehto ja sitten Tietoisuus.



## TAUSTAÄNIEN POISTOTILAN VAIHTAMINEN

Voit selata taustaäänien poistotiloja koskettamalla nappikuuloketta pitkään.

Kuulet äänikehotteen, joka kertoo valitun taustaäänien poistotilan.



**HUOMAUTUS:** Jos haluat vaihtaa taustaäänien poistotilan nappikuuloketta käyttämällä, se täytyy asettaa pikavalinnaksi (katso sivu 28).

**VIHJE:** Taustaäänien poistotilaa voi vaihtaa myös Bose Music -sovelluksella. Tämä toiminto on päänäytössä.

## TAUSTAÄNIEN POISTO PUHELUN AIKANA

Kun puhelu saapuu, kuulokkeet pysyvät käytössä olevassa taustaäänien poistotilassa ja Oma ääni -toiminto aktivoituu. Oma ääni -toiminnon ansiosta kuulet oman puheäänesi luonnollisempana.

Voit säätää taustaäänien poistotilaa puhelun aikana koskettamalla nappikuuloketta pitkään.

### HUOMAUTUKSIA:

- Automaattinen tietoisuustila ei ole käytössä puheluun aikana (katso sivu 29).
- Voit säätää Oma ääni -toimintoa Bose Music -sovelluksessa. Tämä toiminto on Asetukset-valikossa.

## PELKKÄ TAUSTAÄNIEN POISTON KÄYTTÄMINEN

Voit käyttää pelkkää taustaäänien poistoa ilman ääntä tai puheluista johtuvia keskeytyksiä.

1. Tee jokin seuraavista toimista:
  - Jos nappikuulokkeet ovat korvissa, katkaise mobiililaitteen yhteys (katso sivu 39).
  - Jos nappikuulokkeet ovat latauskotelossa, poista mobiililaitteen *Bluetooth*-ominaisuus käytöstä ja ota sitten nappikuulokkeet pois kotelosta.
2. Vaihda taustaäänien poistotilaa koskettamalla nappikuuloketta pitkään (katso "Taustaäänien poistotilan vaihtaminen").

**HUOMAUTUS:** Yhdistä mobiililaitte uudelleen valitsemalla nappikuulokkeet mobiililaitteen *Bluetooth*-luettelosta.

## NAPPIKUULOKKEIDEN LATAAMINEN

1. Aseta vasen nappikuuloke siten, että sen latausliittimet osuvat latauskotelon vasemmanpuoleisiin latausnastoihin.

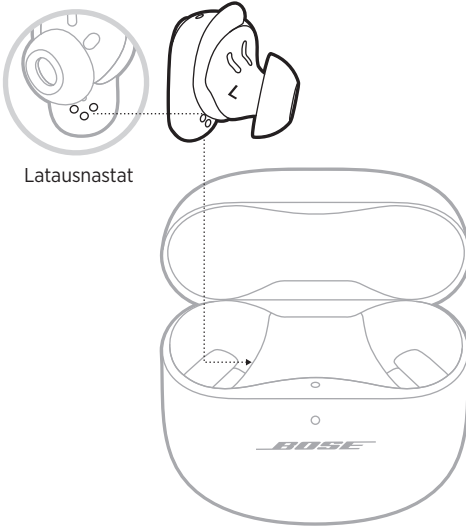

**HUOMAUTUS:** Varmista ennen lataamista, että nappikuulokkeiden lämpötila on 8–39 °C eli että ne ovat huoneenlämpöiset.

2. Aseta nappikuuloke latauskoteloon siten, että se napsahtaa magneettisesti paikalleen.

Nappikuulokkeiden tilamerkkivalo vilkkuu valkoisena ja palaa sitten lataustilan mukaan (katso sivu 36).

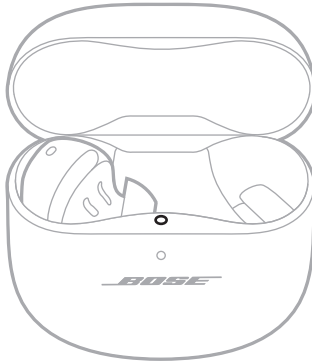

3. Toista vaiheet 1–2 oikealla nappikuulokkeella.

**HUOMAUTUS:** Nappikuulokkeet latautuvat, kun kotelo on auki tai kiinni.

## LATAUSKOTELON LATAAMINEN

**HUOMIO:** Käytä tuotetta vain hyväksytyllä LPS-virtalähteellä, joka vastaa paikallisia määräyksiä (esim. UL, CSA, VDE, CCC).

1. Yhdistä USB-johdon pieni pää latauskotelon alaosan USB-C®-liitäntään.

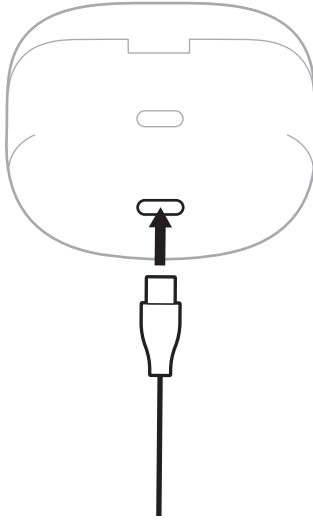

2. Yhdistä toinen pää USB-A-seinälaturiin (ei sisälly toimitukseen) tai tietokoneeseen.

Latauskotelon tilamerkkivalo palaa oranssina (katso sivu 37).

**HUOMAUTUS:** Varmista ennen lataamista, että kotelon lämpötila on 8–39 °C eli että se on huoneenlämpöinen.

## NAPPIKUULOKKEIDEN AKUN VARAUSTASON TARKISTAMINEN

### Nappikuulokkeita käytettäessä

- Kun poistat nappikuulokkeet latauskotelosta ja asetat ne korviin, niistä kuuluu äänikehote, joka ilmoittaa akun varaustason.
- Käytä Bose Music -sovellusta. Nappikuulokkeiden akun varaustaso näytetään aloitusnäytössä.

**HUOMAUTUS:** Jos toisen nappikuulokkeen akussa on vähemmän virtaa kuin toisessa, äänikehote ilmoittaa alhaisemman varaustason. Jos akun virta on vähissä, kuulet Akun varaustaso alhainen, lataa nyt -ilmoituksen.

### Nappikuulokkeita ladattaessa

Kun nappikuulokkeet asetetaan latauskoteloon, niiden tilamerkkivalo vilkkuu valkoisena ja palaa sitten lataustilan mukaan (katso sivu 36).

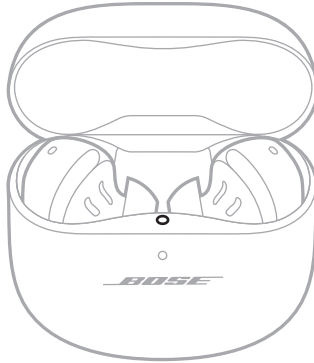

**HUOMAUTUS:** Jos toisen nappikuulokkeen akussa on vähemmän virtaa kuin toisessa, nappikuulokkeen tilamerkkivalo ilmoittaa alhaisemman varaustason.

## LATAUSKOTELON AKUN VARAUSTASON TARKISTAMINEN

Avaa latauskotelo.

Latauskotelon tilamerkkivalo palaa akun varaustason mukaan (katso sivu 37).

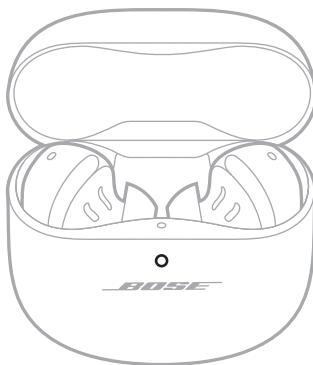

## LATAUSAIKA

KOMPONENTTI	LATAUSAIKA
Nappikuulokkeet	1 tunti
Latauskotelo	enintään 3 tuntia

### HUOMAUTUKSIA:

- Kun nappikuulokkeiden akun virta on vähissä, 20 minuutin lataus kotelo suljettuna antaa nappikuulokkeille virtaa noin 2 tunniksi.
- Täyteen ladatuissa nappikuulokkeissa riittää virtaa noin 6 tunniksi. Akun käyttöikä vaihtelee käytön mukaan.
- Kun kotelo on ladattu täyteen, sillä voidaan ladata nappikuulokkeet täyteen enintään 3 kertaa.
- Kotelon latausaika vaihtelee, kun nappikuulokkeet ovat kotelossa.

## NAPPIKUULOKKEIDEN TILAMERKKIVALO

Nappikuulokkeiden tilamerkkivalo sijaitsee latauskotelon sisäpinnalla.

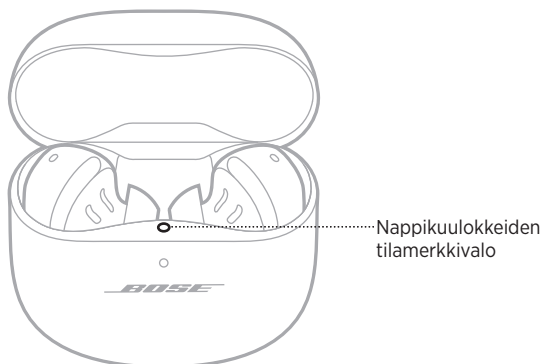

### Bluetooth-tila

Osoittaa mobiililaitteiden *Bluetooth*-yhteyden tilan.

MERKKIVALON TOIMINTA	JÄRJESTELMÄN TILA
Vilkkuu hitaasti sinisenä	Valmis yhdistämään
Palaa sinisenä (5 sekuntia)	Yhdistetty
Vilkkuu valkoisena kaksi kertaa	Laiteluettelo on tyhjennetty

### Akku-, päivitys- ja virhetila

Osoittaa nappikuulokkeen akku-, päivitys- ja virhetilan.

MERKKIVALON TOIMINTA	JÄRJESTELMÄN TILA
Ensin vilkkuu valkoisena, sitten palaa valkoisena (5 sekuntia)	Ladattu täyteen
Ensin vilkkuu valkoisena, sitten palaa oranssina (5 sekuntia)	Ladataan
Vilkkuu valkoisena 2 kertaa, vilkkuu hitaasti sinisenä ja sammuu	Uudelleenkäynnistys on valmis
Vilkkuu valkoisena 3 kertaa (toistuu)	Ohjelmistoa päivitetään
Vilkkuu oranssina ja valkoisena	Virhe - ota yhteyttä Bosen asiakaspalveluun

## LATAUSKOTELON TILAMERKKIVALO

Latauskotelon tilamerkkivalo on sen etuosassa.

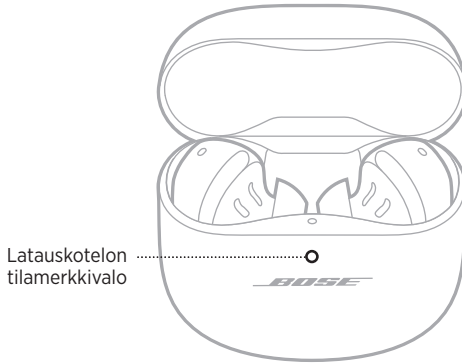

## Akku-, päivitys- ja virhetila

Osoittaa latauskotelon akku-, päivitys- ja virhetilan.

MERKKIVALON TOIMINTA	JÄRJESTELMÄN TILA
<b>Palaa valkoisena</b>	Täyteen ladattu (100 %) ja kytketty verkkovirtaan
<b>Palaa valkoisena (5 sekuntia)</b>	Ladattu (34 % - 99 %)
<b>Palaa oranssina (5 sekuntia)</b>	Alhainen varaus (10 % - 33 %)
<b>Viilkkuu oranssina 2 kertaa</b>	Ladattava (alle 10 %)
<b>Palaa oranssina</b>	Ladataan
<b>Viilkkuu valkoisena 3 kertaa (toistuu)</b>	Ohjelmistoa päivitetään
<b>Viilkkuu oranssina ja valkoisena</b>	Virhe - ota yhteyttä Bosen asiakaspalveluun

Voit hallita *Bluetooth*-yhteyksiä käyttämällä Bose Music -sovellusta tai mobiililaitteen *Bluetooth*-valikkoa.

## YHDISTÄMINEN BOSE MUSIC -SOVELLUKSELLE

Jos haluat yhdistää nappikuulokkeet ja hallita *Bluetooth*-asetuksia Bose Music -sovelluksella, katso sivu 14.

## YHDISTÄMINEN MOBIILILAITTEEN *BLUETOOTH*-VALIKOSTA

Nappikuulokkeiden laiteluetteloon voidaan tallentaa enintään kuusi laitetta. Ääntä voi toistaa vain yhdestä laitteesta kerrallaan.

**HUOMAUTUS:** Mobiililaitte kannattaa määrittää ja yhdistää Bose Music -sovelluksella (katso sivu 14).

1. Kun nappikuulokkeet ovat latauskotelossa ja sen kansi on auki, pidä kotelon takana olevaa painiketta painettuna, kunnes nappikuulokkeiden tilamerkkivalo vilkkuu hitaasti sinisenä.

**HUOMAUTUS:** Varmista, että molemmat nappikuulokkeet ovat kotelossa ja kotelo on auki.

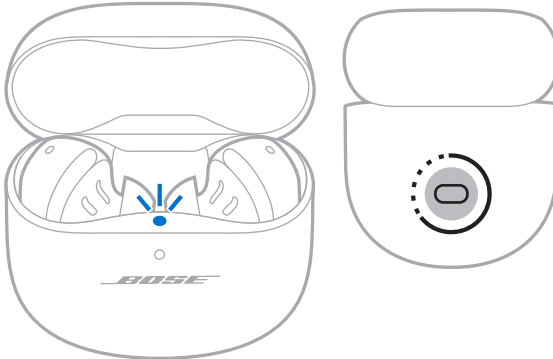



2. Ota *Bluetooth*-ominaisuus käyttöön laitteessa.

**HUOMAUTUS:** *Bluetooth*-valikko sijaitsee yleensä Asetukset-valikossa.

3. Valitse nappikuulokkeet laiteluettelosta.

**HUOMAUTUS:** Etsi nappikuulokkeille antamasi nimi Bose Music -sovelluksesta. Jos et ole nimennyt nappikuulokkeita, näkyviin tulee oletusnimi.



Nappikuulokkeiden nimi näkyy mobiililaitteen luettelossa. Nappikuulokkeiden tilamerkkivalo palaa sinisenä (katso sivu 36).

## MOBIILILAITTEEN YHTEYDEN KATKAISEMINEN

Aseta nappikuulokkeet latauskoteloon.

**VIHJE:** Yhteys voidaan katkaista myös Bose Music -sovelluksesta tai *Bluetooth*-asetuksista. Jos poistat laitteen *Bluetooth*-ominaisuuden käytöstä, yhteys nappikuulokkeisiin ja kaikkiin muihin laitteisiin katkaistaan.

## MOBIILILAITTEEN YHDISTÄMINEN UUELLEEN

Kun nappikuulokkeet poistetaan latauskotelosta, ne yrittävät muodostaa yhteyden viimeksi yhdistettynä olleeseen laitteeseen.

Jos haluat muodostaa yhteyden aiemmin yhdistettynä olleeseen laitteeseen, käytä laitteen *Bluetooth*-asetuksia yhteyden muodostamiseen nappikuulokkeisiin.

### HUOMAUTUKSIA:

- Laitteiden on oltava enintään 9 metrin etäisyydellä toisistaan, ja niiden virran tulee olla kytketty.
- Varmista, että *Bluetooth*-ominaisuus on otettu käyttöön mobiililaitteessa.

## NAPPIKUULOKKEIDEN LAITELUETTELON TYHJENTÄMINEN

1. Kun nappikuulokkeet ovat latauskotelossa ja sen kansi on auki, pidä kotelon takana olevaa painiketta painettuna 15 sekuntia, kunnes nappikuulokkeiden tilamerkkivalo vilkkuu kaksi kertaa valkoisena ja sitten hitaasti sinisenä.

**HUOMAUTUS:** Varmista, että molemmat nappikuulokkeet ovat kotelossa ja kotelo on auki.

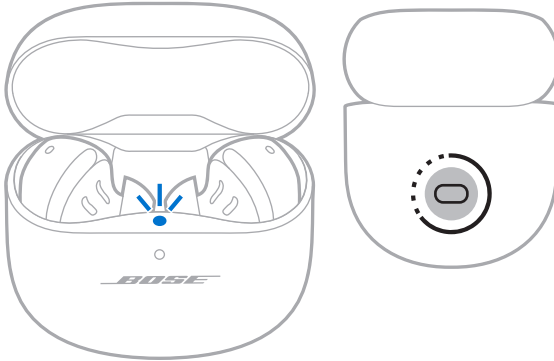

2. Poista nappikuulokkeet mobiililaitteen *Bluetooth*-luettelosta.

Kaikkien laitteiden tiedot poistetaan, ja nappikuulokkeet voidaan taas yhdistää (katso sivu 14).

## NAPPIKUULOKKEIDEN SÄILYTTÄMINEN

Säilytä nappikuulokkeet latauskotelossa, kun et käytä niitä. Sulje latauskotelo akun säästämiseksi ja kotelon pitämiseksi puhtaana.

## NAPPIKUULOKKEIDEN JA LATAUSKOTELON PUHDISTAMINEN

KOMPONENTTI	PUHDISTAMINEN
<b>Sovitteet ja vakautusnauhat</b>	Irrota sovitteet ja nauhat nappikuulokkeista ja pese ne vedellä ja miedolla pesuaineella. <b>HUOMAUTUS:</b> Muista huuhdella ja kuivata sovitteet ja nauhat kunnolla ennen niiden kiinnittämistä takaisin nappikuulokkeisiin.
<b>Nappikuulokkeiden nokat</b>	Pyyhi vain kuivalla, pehmeällä vanupuikolla tai vastaavalla. <b>HUOMIO:</b> Älä koskaan työnnä nokkaan mitään puhdistusvälinettä.
<b>Latausliittimet (nappikuulokkeissa)</b>	Pyyhi kuivalla, pehmeällä vanupuikolla tai vastaavalla korroosion ehkäisemiseksi.
<b>Latauskotelo</b>	Pyyhi vain kuivalla, pehmeällä vanupuikolla tai vastaavalla.

## VARAOSAT JA TARVIKKEET

Varaosia ja tarvikkeita voi tilata Bose-asiakaspalvelusta.

Käy osoitteessa [support.Bose.com/QCEij](https://support.Bose.com/QCEij).

## RAJOITETTU TAKUU

Nappikuulokkeilla on rajoitettu takuu. Rajoitetusta takuusta on lisätietoja osoitteessa [worldwide.Bose.com/Warranty](https://worldwide.Bose.com/Warranty).

Tuotteen rekisteröimisohjeet ovat osoitteessa [worldwide.Bose.com/ProductRegistration](https://worldwide.Bose.com/ProductRegistration). Rekisteröinnin laiminlyöminen ei vaikuta rajoitettuun takuuseen.

## NAPPIKUULOKKEIDEN PÄIVITTÄMINEN

Nappikuulokkeet päivitetään automaattisesti, kun ne yhdistetään Bose Music -sovellukseen ja saatavilla on päivitys. Noudata sovelluksen ohjeita.

## LATAUSKOTELON PÄIVITTÄMINEN

Päivitä latauskotelo Bosen päivityssivustolla. Mene tietokoneella osoitteeseen [btu.bose.com](https://btu.bose.com) ja noudata näyttöön tulevia ohjeita.

## NAPPIKUULOKKEIDEN PÄIVÄMÄÄRÄKODIN TARKASTAMINEN

Poista vakautusnauha nappikuulokkeesta (katso sivu 21).

Nappikuulokkeen päivämääräkoodi on leveällä alueella mikrofonin lähellä.

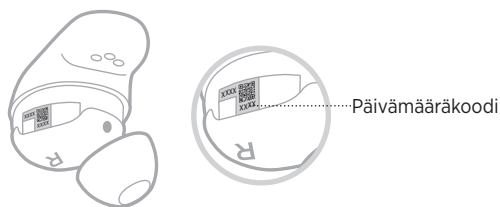

## LATAUSKOTELON SARJANUMERON TARKASTAMINEN

Poista nappikuulokkeet latauskotelosta.

Latauskotelon sarjanumero on nappikuulokkeiden tilamerkkivalon alapuolella nappikuulokkeen syvennyksessä.

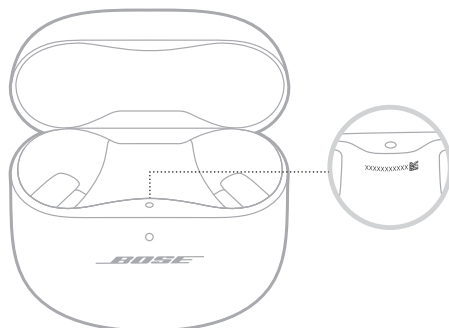

## KOKEILE ENSIN NÄITÄ RATKAISUJA

Jos nappikuulokkeiden kanssa ilmenee ongelmia, kokeile ensin seuraavia ratkaisuja:

- Käynnistä nappikuulokkeet ja latauskotelo uudelleen (katso sivu 32).
- Kytke nappikuulokkeisiin virta (katso sivu 23).
- Tarkista nappikuulokkeiden (katso sivu 36) ja latauskotelon tilamerkkivalot (katso sivu 37).
- Varmista, että mobiililaitteesi tukee *Bluetooth*-yhteyksiä (katso sivu 38).
- Lataa Bose Music -sovellus ja suorita saatavilla olevat ohjelmistopäivitykset (katso sivu 14).
- Siirrä mobiililaitte lähemmäs nappikuulokkeita (enintään 9 metrin päähän) ja kauemmas häiriölähteestä tai esteestä.
- Lisää nappikuulokkeiden, mobiililaitteen ja musiikkisovelluksen äänenvoimakkuutta.
- Yhdistä toinen mobiililaitte (katso sivu 14).

## MUUT RATKAISUT

Jos ongelma ei ratkea, katso alla olevasta taulukosta tavallisimpien ongelmien oireet ja ratkaisut. Jos et löydä ratkaisua ongelmaan, ota yhteyttä Bosen asiakaspalveluun.

Käy osoitteessa [worldwide.Bose.com/contact](http://worldwide.Bose.com/contact).

OIRE	RATKAISU
<b>Nappikuulokkeet eivät käynnisty</b>	<p>Varmista, että nappikuulokkeet eivät ole valmiustilassa. Herätä nappikuulokkeet asettamalla ne korviin.</p> <p>Aseta molemmat nappikuulokkeet latauskoteloon siten, että ne napsahtavat magneettisesti paikalleen. Avaa ja sulje kotelo. Nappikuulokkeiden tilamerkkivalo vilkkuu valkoisena ja osoittaa sitten lataustilan (katso sivu 36).</p> <p>Jos nappikuulokkeet ovat altistuneet korkealle tai matalalle lämpötilalle, anna niiden palautua huonelämpötilaan.</p>

OIRE	RATKAISU
<b>Nappikuulokkeet eivät muodosta yhteyttä mobiililaitteeseen</b>	<p>Laitteessa:</p> <ul style="list-style-type: none"> <li>Poista <i>Bluetooth</i>-toiminto käytöstä ja ota se sitten uudelleen käyttöön.</li> <li>Poista laitteen <i>Bluetooth</i>-luettelosta nappikuulokkeet, myös kaksoiskappaleet, joissa on merkintä LE (Low Energy). Muodosta yhteys uudelleen (katso sivu 14).</li> </ul> <p>Aseta molemmat nappikuulokkeet latauskoteloon siten, että ne napsahtavat magneettisesti paikalleen. Avaa ja sulje kotelo. Nappikuulokkeiden tilamerkkivalo vilkkuu valkoisena ja osoittaa sitten lataustilan (katso sivu 36). Muodosta yhteys uudelleen (katso sivu 14).</p> <p>Varmista, että molemmat nappikuulokkeet on asetettu oikein latauskoteloon (katso sivu 32).</p> <p>Tyhjennä nappikuulokkeiden laiteluettelo (katso sivu 40). Muodosta yhteys uudelleen (katso sivu 14).</p> <p>Opetusvideoita on osoitteessa <a href="http://support.Bose.com/QCEii">support.Bose.com/QCEii</a>.</p> <p>Käynnistä nappikuulokkeet ja latauskotelo uudelleen (katso sivu 51).</p>
<b>Nappikuulokkeet eivät vastaa sovelluksen asetusten määrittämisen aikana</b>	<p>Poista Bose Music -sovellus mobiililaitteesta. Asenna sovellus uudelleen (katso sivu 14).</p> <p>Varmista, että määrität asetukset Bose Music -sovelluksessa (katso sivu 14).</p> <p>Varmista, että olet antanut Bose Music -sovellukselle <i>Bluetooth</i>-yhteyksien käyttöoikeuden mobiililaitteen Asetukset-valikossa.</p> <p>Varmista, että <i>Bluetooth</i>-ominaisuus on otettu käyttöön mobiililaitteen asetuksissa.</p>
<b>Bose Music -sovellus ei löydä nappikuulokkeita</b>	<p>Poista Bose Music -sovellus mobiililaitteesta. Asenna sovellus uudelleen (katso sivu 14).</p> <p>Varmista, että olet antanut Bose Music -sovellukselle <i>Bluetooth</i>-yhteyksien käyttöoikeuden mobiililaitteen Asetukset-valikossa.</p> <p>Kun nappikuulokkeet ovat latauskotelossa ja sen kansi on auki, pidä kotelon takana olevaa painiketta painettuna, kunnes nappikuulokkeiden tilamerkkivalo vilkkuu hitaasti sinisenä.</p> <p>Aseta molemmat nappikuulokkeet latauskoteloon siten, että ne napsahtavat magneettisesti paikalleen. Avaa ja sulje kotelo. Nappikuulokkeiden tilamerkkivalo vilkkuu valkoisena ja osoittaa sitten lataustilan (katso sivu 36). Poista nappikuulokkeet.</p>
<b>Bose Music -sovellus ei toimi mobiililaitteessa</b>	<p>Varmista, että mobiililaitteesi on yhteensopiva Bose Music -sovelluksen kanssa ja täyttää vähimmäisvaatimukset. Lisätietoja on mobiililaitteen sovelluskaupassa.</p> <p>Poista Bose Music -sovellus mobiililaitteesta. Asenna sovellus uudelleen (katso sivu 14).</p>

OIRE	RATKAISU
<b>Sovitteet eivät tunnu mukavilta korvakäytävässä</b>	<p>Varmista, että sovite ei ole liian syvällä korvakäytävässä (katso sivu 17).</p> <p>Kokeile suurempaa sovitetta. Jos siitä ei ole apua, kokeile pienempää sovitetta (katso sivu 20).</p> <p>Kokeile pienempää vakautusnauhaa (katso sivu 21).</p> <p>Tarkista nappikuulokkeen istuvuus peilin avulla (katso sivu 17).</p> <p>Tarkista istuvuus Bose Music -sovelluksen sovitteiden istuvuustestin avulla. Tämä toiminto on Asetukset-valikossa.</p> <p>Ota yhteys Bosen asiakaspalveluun tai käy osoitteessa <a href="https://support.bose.com/QCEii">support.bose.com/QCEii</a>, jos haluat sovitteiden ja vakautusnauhojen lisäkokoja tai nähdä opetusvideoita.</p>
<b>Vakautusnauha ei tunnu miellyttävältä korvan kohoumassa</b>	<p>Kokeile pienempää vakautusnauhaa (katso sivu 21).</p> <p>Jos käytät jo pienintä vakautusnauhaa, kokeile pienempää sovitetta (katso sivu 20).</p> <p>Tarkista nappikuulokkeen istuvuus peilin avulla (katso sivu 17).</p> <p>Tarkista istuvuus Bose Music -sovelluksen sovitteiden istuvuustestin avulla. Tämä toiminto on Asetukset-valikossa.</p> <p>Ota yhteys Bosen asiakaspalveluun tai käy osoitteessa <a href="https://support.bose.com/QCEii">support.bose.com/QCEii</a>, jos haluat sovitteiden ja vakautusnauhojen lisäkokoja tai nähdä opetusvideoita.</p>
<b>Nappikuulokkeet eivät pysy paikoillaan</b>	<p>Varmista, että sovite lepää kevyesti korvakäytävän suulla (katso sivu 16).</p> <p>Kokeile suurempaa vakautusnauhaa (katso sivu 21).</p> <p>Kokeile suurempaa sovitetta (katso sivu 20).</p> <p>Ota yhteys Bosen asiakaspalveluun tai käy osoitteessa <a href="https://support.bose.com/QCEii">support.bose.com/QCEii</a>, jos haluat sovitteiden ja vakautusnauhojen lisäkokoja tai nähdä opetusvideoita.</p>
<b>Sovitteet irtoavat</b>	<p>Varmista, että sovitteet on kiinnitetty tiukasti nappikuulokkeisiin (katso sivu 20).</p>
<b>Vakautusnauhat irtoavat</b>	<p>Varmista, että nauhat on kiinnitetty tiukasti nappikuulokkeisiin (katso sivu 20).</p> <p>Varmista, että nauhat on sijoitettu korviin oikein (katso sivu 21).</p>

OIRE	RATKAISU
<b>Bluetooth-yhteys katkeilee</b>	<p>Tyhjennä nappikuulokkeiden laiteluettelo (katso sivu 40). Muodosta yhteys uudelleen (katso sivu 14).</p> <p>Siirrä mobiililaitte lähemmäs nappikuulokkeita.</p> <p>Käynnistä nappikuulokkeet ja latauskotelo uudelleen (katso sivu 51).</p>
<b>Ei ääntä</b>	<p>Varmista, että käytät kummassakin korvassa oikean kokoista sovitetta ja nauhaa (katso sivu 19).</p> <p>Tarkista nappikuulokkeen istuvuus peilin avulla (katso sivu 17).</p> <p>Tarkista istuvuus Bose Music -sovelluksen sovitteiden istuvuustestin avulla. Tämä toiminto on Asetukset-valikossa. Opetusvideoita on osoitteessa <a href="http://support.Bose.com/QCEii">support.Bose.com/QCEii</a>.</p> <p>Varmista, että äänenvoimakkuus on riittävän suuri (katso sivu 25).</p> <p>Varmista, että molemmat sovitteet istuvat korvissa tukevasti eikä niitä ole käännetty liikaa taaksepäin (katso sivu 16).</p> <p>Pidä pääsi pystyssä asettaessasi nappikuulokkeita korviin.</p> <p>Varmista, että musiikin toisto on käynnissä mobiililaitteessa.</p> <p>Toista ääntä eri sovelluksesta tai musiikkipalvelusta.</p> <p>Toista ääntä suoraan laitteeseen tallennetusta sisällöstä.</p> <p>Käynnistä mobiililaitte uudelleen.</p> <p>Poista in-ear-tunnistus käytöstä Bose Music -sovelluksessa (katso sivu 29).</p>
<b>Toisesta nappikuulokkeesta ei kuulu ääntä</b>	<p>Varmista, että käytät kummassakin korvassa oikean kokoista sovitetta ja nauhaa (katso sivu 19).</p> <p>Tarkista nappikuulokkeen istuvuus peilin avulla (katso sivu 17).</p> <p>Tarkista istuvuus Bose Music -sovelluksen sovitteiden istuvuustestin avulla. Tämä toiminto on Asetukset-valikossa. Opetusvideoita on osoitteessa <a href="http://support.Bose.com/QCEii">support.Bose.com/QCEii</a>.</p> <p>Varmista, että Bose Music -sovelluksen ohjelmisto on ajan tasalla (katso sivu 42).</p> <p>Varmista, että molemmat sovitteet istuvat korvissa tukevasti eikä niitä ole käännetty liikaa taaksepäin (katso sivu 16).</p> <p>Pidä pääsi pystyssä asettaessasi nappikuulokkeita korviin.</p> <p>Aseta molemmat nappikuulokkeet latauskoteloon siten, että ne napsahtavat magneettisesti paikalleen. Avaa ja sulje kotelo. Nappikuulokkeiden tilamerkkivalo vilkkuu valkoisena ja osoittaa sitten lataustilan (katso sivu 36). Poista nappikuulokkeet.</p>



OIRE	RATKAISU
<b>Äänen ja videon synkronointi on häiriintynyt</b>	<p>Avaa ja sulje sovellus tai musiikkipalvelu.</p> <p>Toista ääntä eri sovelluksesta tai musiikkipalvelusta.</p> <p>Aseta molemmat nappikuulokkeet latauskoteloon siten, että ne napsahtavat magneettisesti paikalleen. Avaa ja sulje kotelo. Nappikuulokkeiden tilamerkkivalo vilkkuu valkoisena ja osoittaa sitten lataustilan (katso sivu 36). Poista nappikuulokkeet.</p>
<b>Äänenlaatu on huono</b>	<p>Tarkista nappikuulokkeen istuvuus peilin avulla (katso sivu 17).</p> <p>Tarkista istuvuus Bose Music -sovelluksen sovitteiden istuvuustestin avulla. Tämä toiminto on Asetukset-valikossa.</p> <p>Varmista, että käytät kummassakin korvassa oikean kokoista sovitetta ja nauhaa (katso sivu 19).</p> <p>Opetusvideoita on osoitteessa <a href="http://support.Bose.com/QCEii">support.Bose.com/QCEii</a>.</p> <p>Varmista, että määrität asetukset Bose Music -sovelluksessa (katso sivu 14).</p> <p>Kokeile jotakin toista ääniraitaa.</p> <p>Toista ääntä eri sovelluksesta tai musiikkipalvelusta.</p> <p>Poista mahdollinen lika ja korvavaha sovitteista ja nappikuulokkeiden nokista.</p> <p>Poista laitteen tai musiikkisovelluksen äänenparannustoiminnot käytöstä.</p> <p>Varmista, että kuulokkeet on yhdistetty oikean <i>Bluetooth</i>-profiilin kautta: Stereo A2DP. Tarkista oikean profiilin valinta laitteen <i>Bluetooth</i>-ääniasetusvalikosta.</p> <p>Laitteessa:</p> <ul style="list-style-type: none"> <li>• Poista <i>Bluetooth</i>-toiminto käytöstä ja ota se sitten uudelleen käyttöön.</li> <li>• Poista nappikuulokkeet mobiililaitteen <i>Bluetooth</i>-luettelosta. Muodosta yhteys uudelleen (katso sivu 14).</li> </ul> <p>Jos annat muiden käyttää nappikuulokkeita, laita ne latauskoteloon äänen personoinnin tyhjentämiseksi käyttäjien välillä.</p>
<b>Mikrofoni ei vastaanota ääntä</b>	<p>Varmista, että vakautusnauhat on sijoitettu oikein niin, että nauhan mikrofonin reikä on nappikuulokkeen mikrofonin kohdalla (katso sivu 21).</p> <p>Kokeile soittaa toiseen puhelinnumeroon.</p> <p>Kokeile toista yhteensopivaa laitetta.</p> <p>Laitteessa:</p> <ul style="list-style-type: none"> <li>• Poista <i>Bluetooth</i>-toiminto käytöstä ja ota se sitten uudelleen käyttöön.</li> <li>• Poista laitteen <i>Bluetooth</i>-luettelosta nappikuulokkeet, myös kaksoiskappaleet, joissa on merkintä LE (Low Energy). Muodosta yhteys uudelleen (katso sivu 14).</li> </ul>

OIRE	RATKAISU
<b>Taustäänien poistotilaa ei voi vaihtaa</b>	<p>Aseta molemmat nappikuulokkeet latauskoteloon siten, että ne napsahtavat magneettisesti paikalleen. Avaa ja sulje kotelo. Nappikuulokkeiden tilamerkkivalo vilkkuu valkoisena ja osoittaa sitten lataustilan (katso sivu 36). Poista nappikuulokkeet.</p> <p>Jos määritit pikavalinnan tiettyyn nappikuulokkeeseen, varmista, että kosketat pitkään oikeaa nappikuuloketta.</p> <p>Katso ”Nappikuulokkeet eivät vastaa kosketusohjaukseen” sivulla 49.</p> <p>Säädä taustäänien poistotilaa Bose Music -sovelluksessa. Tämä toiminto on päänäytössä (katso sivu 14).</p>
<b>Taustäänien poisto on heikkoa</b>	<p>Tarkista, onko ActiveSense™ käytössä (katso sivu 30).</p> <p>Tarkista nappikuulokkeen istuvuus peilin avulla (katso sivu 17).</p> <p>Tarkista istuvuus Bose Music -sovelluksen sovitteiden istuvuustestin avulla. Tämä toiminto on Asetukset-valikossa.</p> <p>Tarkista taustäänien poistotila (katso sivu 30).</p> <p>Ota nappikuulokkeet pois korvista ja aseta takaisin.</p> <p>Jos puhut puhelua tai käytät mobiililaitteen äänikomentoja, säädä Oma ääni -toimintoa pienemmälle tai poista se käytöstä Bose Music -sovelluksessa (katso sivu 31).</p> <p>Jos annat muiden käyttää nappikuulokkeita, laita ne latauskoteloon äänen mukautuksen poistamiseksi käyttäjien välillä.</p>
<b>Soittajan ääni kuuluu huonosti puhelun aikana</b>	<p>Lisää mobiililaitteen äänenvoimakkuutta.</p> <p>Kokeile toista taustäänien poistotilaa (katso sivu 30).</p>
<b>Oma ääni kuuluu huonosti puhelun aikana</b>	<p>Säädä Oma ääni -toimintoa Bose Music -sovelluksessa. Tämä toiminto on Asetukset-valikossa.</p>
<b>Kuulokkeet eivät reagoi</b>	<p>Aseta molemmat nappikuulokkeet latauskoteloon siten, että ne napsahtavat magneettisesti paikalleen. Avaa ja sulje kotelo. Nappikuulokkeiden tilamerkkivalo vilkkuu valkoisena ja osoittaa sitten lataustilan (katso sivu 36). Poista nappikuulokkeet.</p> <p>Käynnistä nappikuulokkeet ja latauskotelo uudelleen (katso sivu 51).</p>

OIRE	RATKAISU
<b>Nappikuulokkeet eivät vastaa kosketusohjaukseen</b>	<p>Varmista, että kosketat oikeaa kosketuspintaa (katso sivu 25).</p> <p>Varmista, että sormi koskettaa kunnolla kosketuspintaa (katso sivu 25).</p> <p>Usean napautuksen toiminnot: vaihtele napautusvoimakkuutta.</p> <p>Varmista, että sormesi ovat kuivat.</p> <p>Jos hiukset ovat märät, varmista, etteivät ne kosketa kosketuspintaa.</p> <p>Jos käytät käsineitä, ota ne pois ennen kosketuspinnan koskettamista.</p> <p>Poista in-ear-tunnistus käytöstä Bose Music -sovelluksessa (katso sivu 29).</p> <p>Jos nappikuulokkeet ovat altistuneet korkealle tai matalalle lämpötilalle, anna niiden palautua huonelämpötilaan.</p> <p>Käynnistä nappikuulokkeet ja latauskotelo uudelleen (katso sivu 51).</p>
<b>Äänenvoimakkuutta ei voi säätää</b>	<p>Varmista, että äänenvoimakkuuden säätö on otettu käyttöön Bose Music -sovelluksessa (katso sivu 25).</p> <p>Varmista, että pyyhkäiset kosketusohjauspintaa oikeaan suuntaan (katso sivu 25).</p> <p>Katso ”Nappikuulokkeet eivät vastaa kosketusohjaukseen”.</p>
<b>Pikavalintaa ei voi käyttää</b>	<p>Varmista, että pikavalinta on määritetty Bose Music -sovelluksella (katso sivu 28).</p> <p>Jos määritit pikavalinnan tiettyyn nappikuulokkeeseen, varmista, että kosketat pitkään oikeaa nappikuuloketta.</p>
<b>Nappikuulokkeet eivät lataudu</b>	<p>Varmista, että nappikuulokkeet on asetettu oikein latauskoteloon. Akun säästämiseksi kotelon tulisi olla suljettuna nappikuulokkeiden latauksen aikana (katso sivu 32).</p> <p>Varmista, ettei nappikuulokkeiden latausliittimissä tai kotelon latausnastoissa ole likaa tai roskaa.</p> <p>Varmista, että USB-johdon liitin on oikein latauskotelon liitännässä.</p> <p>Liitä USB-johdon molemmat päät tukevasti.</p> <p>Kokeile toista USB-johtoa.</p> <p>Kokeile toista seinälaturia.</p> <p>Jos nappikuulokkeet tai latauskotelo ovat altistuneet korkealle tai matalalle lämpötilalle, anna niiden palautua huonelämpötilaan. Lataa uudelleen (katso sivu 32).</p>

OIRE	RATKAISU
<b>Latauskotelo ei lataudu</b>	<p>Varmista, että USB-johdon liitin on oikein latauskotelon liitännässä.</p> <p>Jos latauskotelon akku on täysin tyhjä, varmista, että USB-johto on kiinni riittävän kauan, jotta kotelo saa alkuvarauksen. Jos irrotat johdon ja latauskotelon tilamerkkivalo sammuu, liitä USB-johto uudelleen.</p> <p>Liitä USB-johdon molemmat päät tukevasti.</p> <p>Kokeile toista USB-johtoa.</p> <p>Varmista, että latauskotelo on suljettu. Akun säästämiseksi kotelon tulisi olla suljettuna latauksen aikana.</p> <p>Kokeile toista seinälaturia.</p> <p>Jos latauskotelo on altistunut korkealle tai matalalle lämpötilalle, anna sen palautua huonelämpötilaan. Lataa uudelleen (katso sivu 33).</p>
<b>Äänikehotteiden kieli on väärä</b>	<p>Vaihda äänikehotteiden kieli Bose Music -sovelluksella (katso sivu 14). Tämä toiminto on Asetukset-valikossa.</p>
<b>Saapuvista puheluista ei tule ilmoitusta</b>	<p>Varmista, että äänikehotteet on otettu käyttöön Bose Music -sovelluksessa (katso sivu 14). Tämä toiminto on Asetukset-valikossa.</p> <p>Varmista, että olet antanut nappikuulokkeille yhteystietojen käyttöoikeuden mobiililaitteen <i>Bluetooth</i>-valikossa.</p>
<b>Nappikuulokkeet pitävät sirisevää ääntä</b>	<p>Varmista, etteivät nappikuulokkeiden nokat ole tukossa (katso sivu 20).</p>

## NAPPIKUULOKKEIDEN JA LATAUSKOTELON KÄYNNISTÄMINEN UUELLEEN

Jos nappikuulokkeet tai latauskotelo eivät vastaa, voit käynnistää ne uudelleen.

**HUOMAUTUS:** Nappikuulokkeiden käynnistäminen uudelleen tyhjentää niiden laiteluettelon. Se ei poista muita asetuksia.

Kun nappikuulokkeet ovat latauskotelossa ja sen kansi on auki, pidä kotelon takana olevaa painiketta painettuna 25 sekuntia, kunnes nappikuulokkeiden tilamerkkivalo vilkkuu kaksi kertaa valkoisena, vilkkuu hitaasti sinisenä ja sammuu sitten.

**HUOMAUTUS:** Varmista, että molemmat nappikuulokkeet ovat kotelossa ja kotelo on auki.

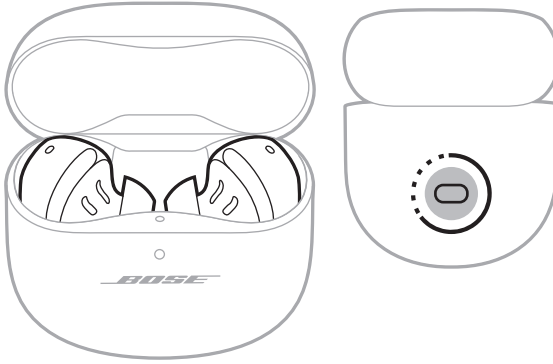

Kun uudelleenkäynnistys on päättynyt, nappikuulokkeiden tilamerkkivalo palaa varaustason mukaan (katso sivu 36) ja latauskotelon tilamerkkivalo palavat akun varaustason mukaan (katso sivu 37).

## Lisez et conservez à portée de main toutes les consignes de sécurité et le mode d'emploi.

**CE** Bose Corporation déclare que ce produit est conforme aux critères essentiels et autres dispositions de la directive 2014/53/UE et des autres directives européennes applicables. L'attestation complète de conformité est disponible à l'adresse [www.Bose.com/compliance](http://www.Bose.com/compliance)

**UK  
CA** Ce produit est conforme à toutes les réglementations de 2016 en matière de compatibilité électromagnétique et à toutes les autres réglementations britanniques applicables. L'attestation complète de conformité est disponible à l'adresse [www.Bose.com/compliance](http://www.Bose.com/compliance)

Bose Corporation déclare que ce produit est conforme aux critères essentiels et autres dispositions des réglementations de 2017 sur les équipements radio et des autres réglementations britanniques applicables. L'attestation complète de conformité est disponible à l'adresse [www.Bose.com/compliance](http://www.Bose.com/compliance)

## Instructions importantes relatives à la sécurité

Utilisez uniquement un chiffon sec pour le nettoyage.

Utilisez uniquement les accessoires spécifiés par le fabricant.

Confiez toute réparation à du personnel qualifié. Une réparation est nécessaire lorsque l'appareil a été endommagé de quelque façon que ce soit (endommagement du câble d'alimentation ou de la fiche électrique, renversement d'un liquide ou de tout objet sur l'appareil, exposition de l'appareil à la pluie ou à l'humidité, dysfonctionnement, chute de l'appareil, etc.).



### AVERTISSEMENTS/PRÉCAUTIONS

- Pour éviter toute ingestion accidentelle, tenez les oreillettes à l'écart des enfants en bas âge et des animaux. Les oreillettes sont munies d'une batterie au lithium-ion qui peut s'avérer dangereuse pour la santé en cas d'ingestion. En cas d'ingestion, contactez immédiatement un médecin. Lorsque vous n'utilisez pas les oreillettes, placez-les dans l'étui de recharge, fermez le couvercle et rangez l'étui à l'écart des enfants en bas âge et des animaux.
- Veillez à NE PAS laisser les enfants en bas âge utiliser les oreillettes.
- Veillez à NE PAS utiliser les oreillettes à un volume élevé pendant une période prolongée.
  - Pour éviter des dommages auditifs, utilisez vos oreillettes à un volume confortable, mais modéré.
  - Baissez le volume de l'appareil avant de placer les oreillettes dans les oreilles, puis augmentez le volume progressivement jusqu'à ce que le niveau d'écoute vous convienne.
- Soyez vigilant et respectez la réglementation en vigueur concernant l'utilisation de casques et oreillettes avec des téléphones portables si vous utilisez les oreillettes pour passer ou recevoir des appels pendant que vous conduisez. Certaines juridictions imposent des limites spécifiques d'utilisation lors de la conduite d'un véhicule, par exemple le port d'une seule oreillette. Veillez à NE PAS utiliser les oreillettes à d'autres fins lorsque vous conduisez.
- Veillez à NE PAS utiliser les oreillettes avec le mode de réduction des bruits ambiants activé si le fait de ne pas entendre les bruits environnants peut vous mettre en danger ou mettre en danger d'autres personnes, notamment lorsque vous faites de la bicyclette, vous promenez près d'une route fréquentée, d'un chantier, d'une ligne de chemin de fer, etc., et veillez à toujours respecter les lois applicables relatives à l'utilisation d'un casque.
  - Éteignez les oreillettes ou utilisez-les après avoir désactivé la fonction de réduction des bruits ambiants, puis réglez le volume de façon à pouvoir entendre les bruits environnants, notamment les alarmes et les signaux d'avertissement.
  - Rappel important : les sons que vous identifiez normalement comme rappels ou avertissements peuvent varier lorsque vous utilisez les oreillettes, même lorsque le mode Attentif est activé.
- Il est possible que votre appareil produise de temps à autre un bref cliquetement associé à l'activation de la fonction de réduction des bruits ambiants. Néanmoins, si un bruit fort inhabituel se produit, éteignez les oreillettes et contactez le service client de Bose.
- Ne laissez pas vos oreillettes dans l'eau pendant des périodes prolongées et ne les portez pas pour pratiquer des sports aquatiques (natation, ski nautique, surf, etc.)
- Si vous ressentez de la chaleur ou une perte de signal audio, retirez immédiatement les oreillettes.



Certaines pièces présentent un risque de suffocation. Ne les laissez pas à la portée des enfants de moins de 3 ans.



Ce produit contient des composants magnétiques. Consultez votre médecin afin de savoir si ces composants peuvent avoir une incidence sur un dispositif médical implantable.

- Pour réduire le risque d'incendie ou de secousse électrique, veillez à ne PAS exposer ce produit à la pluie, au ruissellement, aux éclaboussures ou à l'humidité, et à ne jamais placer d'objets contenant des liquides, notamment des vases, sur l'appareil ou à proximité.
- Veillez à NE PAS effectuer de modifications non autorisées sur ce produit.
- Tenez le produit à l'écart du feu et des sources de chaleur. Veillez à NE PAS placer d'objets enflammés, tels que des bougies allumées, sur l'appareil ou à proximité.
- Veillez à NE PAS utiliser les oreillettes sans installer au préalable les embouts fournis.
- Utilisez ce produit uniquement avec un adaptateur secteur LPS certifié conforme aux réglementations en vigueur (p. ex., UL, CSA, VDE, CCC).
- La batterie fournie avec ce produit peut provoquer un incendie ou une brûlure chimique en cas de manipulation incorrecte.
- En cas de fuite, évitez tout contact du liquide avec la peau ou les yeux. En cas de contact, consultez immédiatement un médecin.
- N'exposez pas les produits contenant des piles ou des batteries à une chaleur excessive (ne les placez pas à la lumière directe du soleil, près d'un feu ou de toute autre source de chaleur).
- Retirez la sueur des oreillettes et de l'étui de recharge avant la charge.
- IPX4 ne garantit pas une résistance permanente ; la résistance peut diminuer en raison d'une usure normale.
- Pour éviter l'exposition à des rayonnements dangereux émanant du composant laser interne, utilisez le produit conformément aux instructions. Seule une personne qualifiée peut régler ou réparer les oreillettes.
- Veillez à ne pas placer ou installer cet appareil à proximité d'une quelconque source de chaleur, telle qu'une cheminée, un radiateur, une arrivée d'air chaud, un four ou tout autre appareil (notamment des amplificateurs) produisant de la chaleur.
- Ce produit est conforme aux normes 21 CFR 1040.10 et 1040.11, sauf lorsqu'il est conforme à la norme CEI 60825-1 Éd. 3, comme décrit dans la Laser Notice 56, datée du 8 mai 2019.



Ces oreillettes sont classées PRODUIT LASER DE CLASSE 1 selon la norme EN/CEI 60825-1:2014.

**REMARQUE :** cet appareil a fait l'objet de tests prouvant sa conformité aux limites imposées aux appareils numériques de classe B, conformément à la partie 15 de la réglementation de la FCC. Ces limites sont conçues pour offrir une protection raisonnable contre les interférences nuisibles dans une installation résidentielle. Cet appareil génère, utilise et est susceptible d'émettre de l'énergie radioélectrique. À ce titre, s'il n'est pas installé ou utilisé conformément aux instructions, il est susceptible de perturber les communications radio. Cependant, il n'est nullement garanti que de telles perturbations ne se produisent pas dans une installation donnée. Si cet appareil perturbe effectivement la réception de la radio ou de la télévision (ce qui peut être vérifié en allumant et en éteignant l'appareil), vous êtes invité à tenter de remédier au problème en prenant une ou plusieurs des mesures suivantes :

- Réorientez ou déplacez le produit récepteur ou l'antenne.
- Augmentez la distance séparant le matériel du récepteur.
- Connectez l'appareil à une prise reliée à un circuit différent de celui auquel est branché l'amplificateur.
- Consultez votre revendeur ou un technicien radio/TV expérimenté pour obtenir de l'aide.

Toute modification non autorisée expressément par Bose Corporation est susceptible d'annuler le droit de l'utilisateur d'utiliser cet appareil.

Cet appareil est conforme à la partie 15 de la réglementation de la FCC et à ou aux standards RSS exemptés de licence du ministère de l'Innovation, des Sciences et du Développement économique (ISDE) du Canada. L'utilisation de cet appareil est soumise aux conditions suivantes : (1) cet appareil ne doit pas provoquer d'interférences et (2) il doit tolérer les interférences externes, y compris celles susceptibles de provoquer un dysfonctionnement.

Cet appareil est conforme aux réglementations de la FCC et d'ISDE Canada relatives aux limites d'exposition aux rayonnements électromagnétiques pour le grand public. Il ne doit pas être installé ni utilisé avec un autre émetteur radio ou son antenne.

ID FCC : A94911L / ID FCC : A94911R

KCC : R-R-Bos-911L / KCC : R-R-Bos-911R

IC : 3232A-911L / IC : 3232A-911R

Modèle d'étui : 435911

Modèle d'oreillette droite : 911R

Modèle d'oreillette gauche : 911L

Les oreillettes de ce système ont été certifiées conformes aux dispositions de la loi sur la radio.



020-220121 (L)  
020-220120 (R)

### CAN ICES-3(B)/NMB-3(B)

#### Pour l'Europe :

Bande de fréquences comprise entre 2 400 et 2 483,5 MHz

Puissance de transmission maximale inférieure à 20 dBm P.I.R.E.

### Informations relatives au débit d'absorption spécifique (SAR)

Oreillette	Mesure 1-g SAR W/kg	Mesure 10-g SAR W/kg
Gauche	0,303	0,126
Droite	0,24	0,101



Ce symbole signifie que ce produit ne doit pas être jeté avec les déchets ménagers, mais déposé dans un centre de collecte approprié en vue de le recycler. Une mise au rebut et un recyclage adéquats permettent de protéger les ressources naturelles, la santé humaine et l'environnement. Pour plus d'informations sur la mise au rebut et le recyclage de ce produit, contactez votre mairie, votre service de ramassage des ordures ou le magasin où vous l'avez acheté.



## Règles techniques relatives aux appareils à radiofréquences de faible puissance

En l'absence d'autorisation de la NCC, les organisations, entreprises ou utilisateurs ne sont pas autorisés à modifier la fréquence, à améliorer la puissance de transmission ou à altérer les caractéristiques d'origine et les performances d'un appareil à radiofréquences de faible puissance approuvé. Les appareils à radiofréquences de faible puissance ne doivent avoir aucune incidence sur la sécurité des avions ni provoquer d'interférences avec les communications légales ; dans le cas contraire, l'utilisateur devra immédiatement cesser d'utiliser l'appareil jusqu'à l'absence complète d'interférences. Par communications légales, nous entendons les communications radio établies conformément au Telecommunications Management Act. Les appareils à radiofréquences de faible puissance peuvent être sensibles aux interférences des communications légales ou aux appareils émettant des ondes radio ISM.

**N'essayez PAS** d'extraire la batterie rechargeable lithium-ion de ce produit. Pour la retirer, contactez votre revendeur Bose local ou un technicien qualifié.



**Mettez au rebut les piles/batteries usagées conformément aux réglementations locales.** Ne les incinérez pas.



## Tableau des restrictions concernant les substances dangereuses en Chine

Noms et quantités des substances ou éléments toxiques ou dangereux						
Nom	Substances ou éléments toxiques ou dangereux					
	Plomb (Pb)	Mercure (Hg)	Cadmium (Cd)	Chrome hexavalent (CR(VI))	Biphényle polybromé (PBB)	Éther de diphenyle polybromé (PBDE)
Cartes de circuits imprimés	X	0	0	0	0	0
Pièces métalliques	X	0	0	0	0	0
Pièces en plastique	0	0	0	0	0	0
Enceintes	X	0	0	0	0	0
Câbles	X	0	0	0	0	0
Les données de ce tableau sont conformes aux dispositions de la norme SJ/T 11364. 0 : indique que la quantité de cette substance toxique ou dangereuse contenue dans tous les composants homogènes de cette pièce est inférieure à la limite définie dans GB/T 26572. X : indique que la quantité de cette substance toxique ou dangereuse contenue dans au moins un des composants homogènes de cette pièce est supérieure à la limite définie dans GB/T 26572.						

## Tableau des restrictions concernant les substances dangereuses à Taïwan

Nom de l'appareil : Étui de recharge, Référence : 435911						
Unité	Substances réglementées et leurs symboles chimiques					
	Plomb (Pb)	Mercure (Hg)	Cadmium (Cd)	Chrome hexavalent (Cr+6)	Biphényles polybromés (PBB)	Éthers de diphenyle polybromés (PBDE)
Cartes de circuits imprimés	-	o	o	o	o	o
Pièces métalliques	-	o	o	o	o	o
Pièces en plastique	o	o	o	o	o	o
Enceintes	-	o	o	o	o	o
Câbles	-	o	o	o	o	o
<b>Remarque 1 :</b> « o » indique que le pourcentage de la substance réglementée ne dépasse pas le pourcentage de la valeur de référence de présence de cette substance.						
<b>Remarque 2 :</b> « - » indique l'absence de cette substance réglementée.						

**Date de fabrication** : le huitième chiffre du numéro de série indique l'année de fabrication ; par exemple, « 2 » correspond à 2012 ou à 2022.

**Lieu de fabrication** : le septième chiffre du numéro de série indique le lieu de fabrication.

**Importateur pour la Chine** : Bose Electronics (Shanghai) Company Limited, Level 6, Tower D, No. 2337 Gudai Rd. Minhang District, Shanghai 201100

**Importateur pour l'UE** : Bose Products B.V., Gorslaan 60, 1441 RG Purmerend, Pays-Bas

**Importateur pour le Mexique** : Bose de México S. de R.L. de C.V., Avenida Prado Sur #150, Piso 2, Interior 222 y 223, Colonia Lomas de Chapultepec V Sección, Miguel Hidalgo, Ciudad de México, C.P. 11000  
Numéro de téléphone : +5255 (5202) 3545

**Importateur pour Taïwan** : Bose Limited Taiwan Branch (H.K.), 9F., No. 10, Sec. 3, Minsheng E. Road, Zhongshan Dist. Taipei City 10480, Taïwan Numéro de téléphone : +886-2-2514 7676

**Importateur pour le Royaume-Uni** : Bose Limited, Bose House, Quayside Chatham Maritime, Chatham, Kent, ME4 4QZ, Royaume-Uni

**Puissance en entrée** : 5 V  $\equiv$  1,2 A

**Tension de sortie** : 5 V c.c.

**Courant de sortie** : 0,16 A x 2

**Capacité de sortie** : 680 mAh

**Indice IPXX** : IPX4 (pour les oreillettes)

L'ID CMIIT se trouve sur l'emballage.

### Renseignements à noter et conserver

Le code de date de l'oreillette se trouve sur l'oreillette, sous la bande. Le numéro de série de l'étui de recharge se trouve dans l'espace d'insertion des oreillettes de l'étui. Les numéros de modèle figurent sur le couvercle de l'étui de recharge.

Numéro de série : \_\_\_\_\_

Numéro de modèle : 435911

Conservez votre facture avec la notice d'utilisation. Enregistrez dès maintenant votre produit Bose. Pour ce faire, rendez-vous sur [worldwide.Bose.com/ProductRegistration](http://worldwide.Bose.com/ProductRegistration)

### Informations relatives à la sécurité



Ce produit prend en charge la réception automatique des mises à jour de sécurité de Bose. Pour recevoir automatiquement des mises à jour de sécurité, vous devez terminer le processus d'installation dans l'application Bose Music et connecter l'appareil à Internet. **Si vous ne procédez pas ainsi, il vous incombe d'installer les mises à jour de sécurité que Bose met à votre disposition.**

Apple, le logo Apple, iPad, iPhone et iPod sont des marques de commerce d'Apple Inc., déposées aux États-Unis et dans d'autres pays. La marque de commerce « iPhone » est utilisée au Japon sous licence d'iPhone K.K. App Store est une marque de service d'Apple Inc.

L'utilisation de la mention « Made for Apple » signifie qu'un accessoire a été conçu pour se connecter spécifiquement à un ou plusieurs produits Apple identifiés, et que son fabricant certifie la conformité avec les standards de performances d'Apple. La société Apple décline toute responsabilité relative au fonctionnement de cet appareil ou à sa conformité aux normes de sécurité.

L'appellation et les logos *Bluetooth*® sont des marques déposées de Bluetooth SIG, Inc., utilisées sous licence par Bose Corporation.

Google et Google Play sont des marques de commerce de Google LLC.

USB Type-C® et USB-C® sont des marques déposées de USB Implementers Forum.

Bose, Bose Music, le logo de Bose Music, ActiveSense et QuietComfort sont des marques de commerce de Bose Corporation.

Siège de Bose Corporation : 1-877-230-5639

©2022 Bose Corporation. Toute reproduction, modification, distribution ou autre utilisation, même partielle, de ce document est interdite sans autorisation écrite préalable.

The following license disclosures apply to certain third-party software packages used as components in the product.

Package: FreeRTOS

Copyright © Amazon Web Services, Inc. or its affiliates. All rights reserved. The FreeRTOS package is subject to the license terms reprinted below:

**MIT License**

Permission is hereby granted, free of charge, to any person obtaining a copy of this software and associated documentation files (the “Software”), to deal in the Software without restriction, including without limitation the rights to use, copy, modify, merge, publish, distribute, sublicense, and/or sell copies of the Software, and to permit persons to whom the Software is furnished to do so, subject to the following conditions:

The above copyright notice and this permission notice shall be included in all copies or substantial portions of the Software.

THE SOFTWARE IS PROVIDED “AS IS”, WITHOUT WARRANTY OF ANY KIND, EXPRESS OR IMPLIED, INCLUDING BUT NOT LIMITED TO THE WARRANTIES OF MERCHANTABILITY, FITNESS FOR A PARTICULAR PURPOSE AND NONINFRINGEMENT. IN NO EVENT SHALL THE AUTHORS OR COPYRIGHT HOLDERS BE LIABLE FOR ANY CLAIM, DAMAGES OR OTHER LIABILITY, WHETHER IN AN ACTION OF CONTRACT, TORT OR OTHERWISE, ARISING FROM, OUT OF OR IN CONNECTION WITH THE SOFTWARE OR THE USE OR OTHER DEALINGS IN THE SOFTWARE.

Package: Nanopb

Copyright © 2011 Petteri Aimonen <jpa at nanopb.mail.kapsi.fi>. The Nanopb package is subject to the license terms reprinted below:

**Zlib license**

© 2011 Petteri Aimonen <jpa at nanopb.mail.kapsi.fi>

This software is provided ‘as-is’, without any express or implied warranty. In no event will the authors be held liable for any damages arising from the use of this software.

Permission is granted to anyone to use this software for any purpose, including commercial applications, and to alter it and redistribute it freely, subject to the following restrictions:

1. The origin of this software must not be misrepresented; you must not claim that you wrote the original software. If you use this software in a product, an acknowledgment in the product documentation would be appreciated but is not required.
2. Altered source versions must be plainly marked as such, and must not be misrepresented as being the original software.
3. This notice may not be removed or altered from any source distribution.

Package: Mbed TLS 2.16.1

© ARM Limited. All rights reserved. The Mbed TLS package is subject to the license terms reprinted below:

**Apache License**

Version 2.0, January 2004

<http://www.apache.org/licenses/>

**TERMS AND CONDITIONS FOR USE, REPRODUCTION, AND DISTRIBUTION**

1. Definitions.

“License” shall mean the terms and conditions for use, reproduction, and distribution as defined by Sections 1 through 9 of this document.

“Licensor” shall mean the copyright owner or entity authorized by the copyright owner that is granting the License.

“Legal Entity” shall mean the union of the acting entity and all other entities that control, are controlled by, or are under common control with that entity. For the purposes of this definition, “control” means (i) the power, direct or indirect, to cause the direction or management of such entity, whether by contract or otherwise, or (ii) ownership of fifty percent (50%) or more of the outstanding shares, or (iii) beneficial ownership of such entity.

“You” (or “Your”) shall mean an individual or Legal Entity exercising permissions granted by this License.

“Source” form shall mean the preferred form for making modifications, including but not limited to software source code, documentation source, and configuration files.

“Object” form shall mean any form resulting from mechanical transformation or translation of a Source form, including but not limited to compiled object code, generated documentation, and conversions to other media types.

“Work” shall mean the work of authorship, whether in Source or Object form, made available under the License, as indicated by a copyright notice that is included in or attached to the work (an example is provided in the Appendix below).

“Derivative Works” shall mean any work, whether in Source or Object form, that is based on (or derived from) the Work and for which the editorial revisions, annotations, elaborations, or other modifications represent, as a whole, an original work of authorship. For the purposes of this License, Derivative Works shall not include works that remain separable from, or merely link (or bind by name) to the interfaces of, the Work and Derivative Works thereof.

“Contribution” shall mean any work of authorship, including the original version of the Work and any modifications or additions to that Work or Derivative Works thereof, that is intentionally submitted to Licensor for inclusion in the Work by the copyright owner or by an individual or Legal Entity authorized to submit on behalf of the copyright owner. For the purposes of this definition, “submitted” means any form of electronic, verbal, or written communication sent to the Licensor or its representatives, including but not limited to communication on electronic mailing lists, source code control systems, and issue tracking systems that are managed by, or on behalf of, the Licensor for the purpose of discussing and improving the Work, but excluding communication that is conspicuously marked or otherwise designated in writing by the copyright owner as “Not a Contribution.”

“Contributor” shall mean Licensor and any individual or Legal Entity on behalf of whom a Contribution has been received by Licensor and subsequently incorporated within the Work.

2. Grant of Copyright License. Subject to the terms and conditions of this License, each Contributor hereby grants to You a perpetual, worldwide, non-exclusive, no-charge, royalty-free, irrevocable copyright license to reproduce, prepare Derivative Works of, publicly display, publicly perform, sublicense, and distribute the Work and such Derivative Works in Source or Object form.
3. Grant of Patent License. Subject to the terms and conditions of this License, each Contributor hereby grants to You a perpetual, worldwide, non-exclusive, no-charge, royalty-free, irrevocable (except as stated in this section) patent license to make, have made, use, offer to sell, sell, import, and otherwise transfer the Work, where such license applies only to those patent claims licensable by such Contributor that are necessarily infringed by their Contribution(s) alone or by combination of their Contribution(s) with the Work to which such Contribution(s) was submitted. If You institute patent litigation against any entity (including a cross-claim or counterclaim in a lawsuit) alleging that the Work or a Contribution incorporated within the Work constitutes direct or contributory patent infringement, then any patent licenses granted to You under this License for that Work shall terminate as of the date such litigation is filed.
4. Redistribution. You may reproduce and distribute copies of the Work or Derivative Works thereof in any medium, with or without modifications, and in Source or Object form, provided that You meet the following conditions:
  - a. You must give any other recipients of the Work or Derivative Works a copy of this License; and
  - b. You must cause any modified files to carry prominent notices stating that You changed the files; and
  - c. You must retain, in the Source form of any Derivative Works that You distribute, all copyright, patent, trademark, and attribution notices from the Source form of the Work, excluding those notices that do not pertain to any part of the Derivative Works; and
  - d. If the Work includes a “NOTICE” text file as part of its distribution, then any Derivative Works that You distribute must include a readable copy of the attribution notices contained within such NOTICE file, excluding those notices that do not pertain to any part of the Derivative Works, in at least one of the following places: within a NOTICE text file distributed as part of the Derivative Works; within the Source form or documentation, if provided along with the Derivative Works; or, within a display generated by the Derivative Works, if and wherever such third-party notices normally appear. The contents of the NOTICE file are for informational purposes only and do not modify the License. You may add Your own attribution notices within Derivative Works that You distribute, alongside or as an addendum to the NOTICE text from the Work, provided that such additional attribution notices cannot be construed as modifying the License. You may add Your own copyright statement to Your modifications and may provide additional or different

license terms and conditions for use, reproduction, or distribution of Your modifications, or for any such Derivative Works as a whole, provided Your use, reproduction, and distribution of the Work otherwise complies with the conditions stated in this License.

5. Submission of Contributions. Unless You explicitly state otherwise, any Contribution intentionally submitted for inclusion in the Work by You to the Licensor shall be under the terms and conditions of this License, without any additional terms or conditions. Notwithstanding the above, nothing herein shall supersede or modify the terms of any separate license agreement you may have executed with Licensor regarding such Contributions.
6. Trademarks. This License does not grant permission to use the trade names, trademarks, service marks, or product names of the Licensor, except as required for reasonable and customary use in describing the origin of the Work and reproducing the content of the NOTICE file.
7. Disclaimer of Warranty. Unless required by applicable law or agreed to in writing, Licensor provides the Work (and each Contributor provides its Contributions) on an “AS IS” BASIS, WITHOUT WARRANTIES OR CONDITIONS OF ANY KIND, either express or implied, including, without limitation, any warranties or conditions of TITLE, NON-INFRINGEMENT, MERCHANTABILITY, or FITNESS FOR A PARTICULAR PURPOSE. You are solely responsible for determining the appropriateness of using or redistributing the Work and assume any risks associated with Your exercise of permissions under this License.
8. Limitation of Liability. In no event and under no legal theory, whether in tort (including negligence), contract, or otherwise, unless required by applicable law (such as deliberate and grossly negligent acts) or agreed to in writing, shall any Contributor be liable to You for damages, including any direct, indirect, special, incidental, or consequential damages of any character arising as a result of this License or out of the use or inability to use the Work (including but not limited to damages for loss of goodwill, work stoppage, computer failure or malfunction, or any and all other commercial damages or losses), even if such Contributor has been advised of the possibility of such damages.
9. Accepting Warranty or Additional Liability. While redistributing the Work or Derivative Works thereof, You may choose to offer, and charge a fee for, acceptance of support, warranty, indemnity, or other liability obligations and/or rights consistent with this License. However, in accepting such obligations, You may act only on Your own behalf and on Your sole responsibility, not on behalf of any other Contributor, and only if You agree to indemnify, defend, and hold each Contributor harmless for any liability incurred by, or claims asserted against, such Contributor by reason of your accepting any such warranty or additional liability.

#### END OF TERMS AND CONDITIONS

©2022 Bose Corporation

Licensed under the Apache License, Version 2.0 (the “License”); you may not use this file except in compliance with the License.

You may obtain a copy of the License at: <http://www.apache.org/licenses/LICENSE-2.0>

Unless required by applicable law or agreed to in writing, software distributed under the License is distributed on an “AS IS” BASIS, WITHOUT WARRANTIES OR CONDITIONS OF ANY KIND, either express or implied.

See the License for the specific language governing permissions and limitations under the License.

**CONTENU DE L'EMBALLAGE**

Composants livrés .....	13
-------------------------	----

**CONFIGURATION DE L'APPLICATION BOSE MUSIC**

Téléchargement de l'application Bose Music.....	14
Ajout des oreillettes à un compte existant.....	14

**RÉSISTANCE À LA TRANSPIRATION ET AUX INTEMPÉRIES..... 15****COMMENT PORTER LE PRODUIT**

Insertion des oreillettes .....	16
Vérification de l'ajustement .....	17
Embouts .....	17
Bandes de maintien .....	18
Utilisation d'une autre taille .....	19
Embouts .....	19
Bandes de maintien .....	19
Changement d'embouts.....	20
Changement de bandes de maintien.....	21

**ALIMENTATION**

Mise sous tension.....	23
Mise hors tension .....	24
Veille.....	24

**COMMANDE TACTILE**

Zone de la surface tactile .....	25
Lecture et volume multimédia.....	25
Appels téléphoniques .....	26
Notifications d'appel .....	27
Réduction des bruits ambiants .....	27
Commandes vocales du périphérique mobile.....	27

## PERSONNALISATION DES COMMANDES TACTILES

Raccourci .....	28
Utilisation de votre raccourci .....	28
Modification ou désactivation de votre raccourci .....	28

## DÉTECTION INTRA-AURICULAIRE

Lecture automatique/pause .....	29
Réponse automatique aux appels .....	29
Transparence automatique .....	29

## RÉDUCTION DES BRUITS AMBIANTS

Modes de réduction des bruits ambiants .....	30
Mode Attentif avec ActiveSense™ .....	30
Modification du mode de réduction des bruits ambiants .....	31
Réduction des bruits ambiants lors d'un appel .....	31
Utilisation de la fonction de réduction des bruits ambiants seule .....	31

## BATTERIE

Charge des oreillettes .....	32
Charge de l'étui de recharge .....	33
Vérification du niveau de charge de la batterie des oreillettes .....	34
Lors de l'utilisation des oreillettes .....	34
Lors de la charge des oreillettes .....	34
Vérification du niveau de charge de la batterie de l'étui de recharge .....	35
Temps de charge .....	35

## ÉTAT DES OREILLETES ET DE L'ÉTUI DE RECHARGE

Voyant d'état des oreillettes .....	36
État <i>Bluetooth</i> ® .....	36
État de la batterie, de la mise à jour et des erreurs .....	36
Voyant d'état de l'étui de recharge .....	37
État de la batterie, de la mise à jour et des erreurs .....	37

**CONNEXIONS BLUETOOTH**

Connexion à l'aide de l'application Bose Music .....	38
Connexion via le menu <i>Bluetooth</i> de votre périphérique mobile .....	38
Déconnexion d'un périphérique mobile.....	39
Reconnexion d'un périphérique mobile .....	39
Effacement de la liste des périphériques des oreillettes .....	40

**ENTRETIEN ET MAINTENANCE**

Rangement des oreillettes .....	41
Nettoyage des oreillettes et de l'étui de recharge.....	41
Pièces de rechange et accessoires .....	41
Garantie limitée.....	41
Mise à jour des oreillettes .....	42
Mise à jour de l'étui de recharge .....	42
Affichage du code de date des oreillettes.....	42
Affichage du numéro de série de l'étui de recharge.....	42

**RÉSOLUTION DES PROBLÈMES**

Solutions de base.....	43
Autres solutions.....	43
Redémarrage des oreillettes et de l'étui de recharge .....	51



## COMPOSANTS LIVRÉS

Vérifiez la présence des composants suivants :

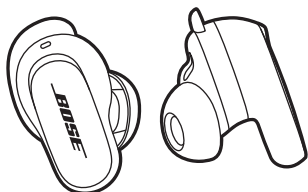

Bose QuietComfort Earbuds II



Étui de recharge

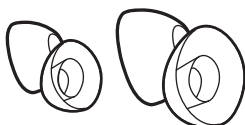

Embout (tailles S et L)

**REMARQUE :** les embouts M sont fixés aux oreillettes. Pour savoir comment identifier les tailles d'embout, reportez-vous à la page 19.



Bandes de maintien (tailles 2 et 3)

**REMARQUE :** les bandes de taille 1 sont fixées aux oreillettes. Pour savoir comment identifier les tailles de bandes, reportez-vous à la page 19.

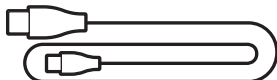

Câble USB Type-C® vers USB-A

**REMARQUE :** si l'un des composants est endommagé, évitez de l'utiliser. Contactez immédiatement votre revendeur Bose agréé ou le service client de Bose.

Rendez-vous sur [support.bose.com/QCEii](https://support.bose.com/QCEii)

L'application Bose Music permet de configurer et de contrôler les oreillettes à partir de votre périphérique mobile, notamment votre smartphone ou tablette.

Utilisez cette application pour vérifier l'ajustement des oreillettes, gérer les connexions *Bluetooth*, gérer les réglages des oreillettes, régler le son, sélectionner la langue du guide vocal et obtenir de nouvelles fonctionnalités.

**REMARQUE :** si vous avez déjà créé un compte Bose pour un autre produit Bose, consultez la section « Ajout des oreillettes à un compte existant ».

## TÉLÉCHARGEMENT DE L'APPLICATION BOSE MUSIC

1. Téléchargez l'application Bose Music sur votre périphérique mobile.

**REMARQUE :** si vous vous trouvez en Chine continentale, téléchargez l'application Bose音乐.

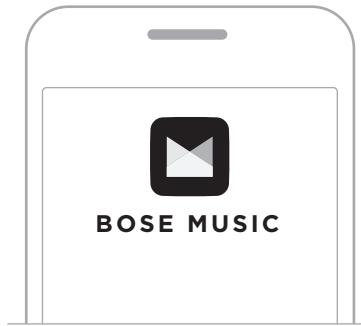

2. Suivez les instructions de l'application.

## AJOUT DES OREILLETES À UN COMPTE EXISTANT

Pour ajouter vos oreillettes Bose QuietComfort Earbuds II, utilisez l'application Bose Music.

Les oreillettes sont résistantes à l'eau conformément à la norme IPX4. Bien qu'elles offrent une résistance à la transpiration et aux intempéries, elles ne peuvent pas être utilisées sous l'eau.

**ATTENTION :**

- Veillez à NE PAS nager ou vous doucher avec les oreillettes.
- Veillez par ailleurs à NE PAS les immerger dans l'eau.

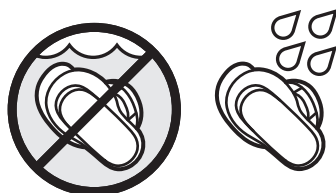

**REMARQUES :**

- Pour éviter la corrosion, nettoyez régulièrement les contacts de charge sur les oreillettes avec un coton-tige sec ou un objet similaire.
- La norme IPX4 ne garantit pas une résistance permanente ; la résistance peut diminuer en raison d'une usure normale.

## INSERTION DES OREILLETES

1. Insérez l'oreillette de façon à placer l'embout délicatement dans l'ouverture du canal auditif.

**REMARQUE :** chaque oreillette porte la marque **R** (droite) ou **L** (gauche).

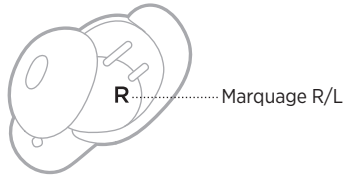

2. Faites légèrement pivoter l'oreillette vers l'arrière jusqu'à ce que l'embout bouche le canal auditif sans aucune gêne et que la bande de maintien repose sur le rebord de l'oreille.

**REMARQUE :** il est possible que vous deviez faire pivoter l'oreillette d'avant en arrière afin que l'embout s'adapte correctement au canal auditif. Une rotation trop importante vers l'avant ou vers l'arrière peut néanmoins avoir une incidence sur la qualité du son en général et du microphone en particulier.

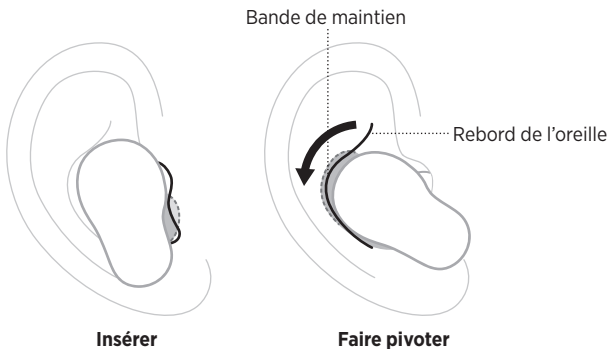

3. Vérifiez l'ajustement (reportez-vous à la page 17).
4. Répétez les étapes 1 à 3 pour insérer l'autre oreillette.

Lorsque vous insérez les oreillettes, le son est personnalisé pour vos oreilles afin d'offrir les meilleures performances audio et une réduction optimale des bruits ambiants.



**REMARQUE :** si vous partagez les oreillettes, placez-les dans l'étui de rechargement pour effacer la personnalisation audio entre chaque utilisateur.

## VÉRIFICATION DE L'AJUSTEMENT

Pour optimiser l'ajustement, les performances audio et la réduction des bruits ambiants, utilisez un miroir afin de vous assurer d'utiliser la bonne taille d'embouts et de bandes de maintien. Il est possible que vous deviez utiliser un embout ou une bande de maintien de différente taille pour chaque oreille.

**CONSEIL :** vous pouvez également vérifier l'ajustement à l'aide de l'outil Test d'ajustement des embouts de l'application Bose Music. Vous pouvez accéder à cette option dans le menu Réglages.

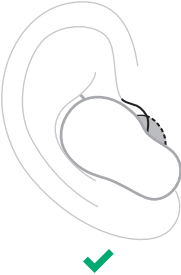
### Embouts

AJUSTEMENT	ÉLÉMENTS À VÉRIFIER
Ajustement correct	 <p>L'embout repose délicatement sur l'ouverture du canal auditif sans aucune gêne. Les bruits de fond doivent vous paraître étouffés.</p> <p><b>REMARQUE :</b> selon le niveau de réduction des bruits ambiants, il est possible que vous n'entendiez pas les sons étouffés.</p>
Embout comprimé	 <p>L'embout vous gêne, car il est comprimé dans le canal auditif.</p>
Embout trop lâche	 <p>L'embout est enfoncé trop profondément dans le canal auditif ; il est lâche dans l'oreille ou tombe lorsque vous bougez la tête.</p>

## Bandes de maintien

AJUSTEMENT	ÉLÉMENTS À VÉRIFIER
<p><b>Ajustement correct</b></p>	 <p>La bande dépasse du rebord de l'oreille et n'est pas écrasée.</p>
<p><b>Trop grande</b></p>	 <p>La bande dépasse du rebord de l'oreille ou semble écrasée.</p>
<p><b>Trop petite</b></p>	 <p>La bande n'atteint pas le rebord de l'oreille.</p>

## UTILISATION D'UNE AUTRE TAILLE

Portez les oreillettes pendant un certain temps. Si les oreillettes ne sont pas confortables ou ne tiennent pas correctement, ou si la réduction des bruits ambiants ou la qualité du son laisse à désirer, essayez une autre taille d'embout ou de bande de maintien.

Il est possible que deviez essayer les trois tailles d'embout ou de bande de maintien, ou d'utiliser une taille différente pour chaque oreille.

### Embouts

Les embouts sont disponibles en trois tailles : S, M et L.

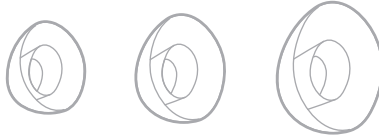

Les embouts M sont fixés aux oreillettes. S'ils vous semblent trop petits, utilisez la taille L. S'ils sont trop grands, essayez la taille S.

### Bandes de maintien

Les bandes de maintien portent un numéro **1** (S), **2** (M) ou **3** (L) et une lettre **R** (droite) ou **L** (gauche).



Les bandes de taille 1 sont fixées aux oreillettes. Si elles vous semblent trop petites, utilisez la taille 2.

## CHANGEMENT D'EMBOUTS

1. Tenez l'oreillette, aplatissez délicatement l'embout, puis tirez dessus.

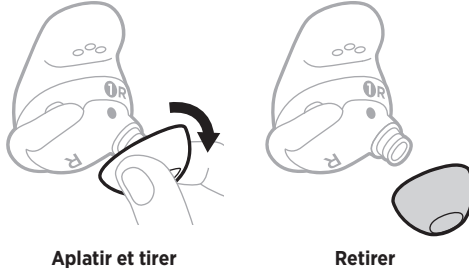

**ATTENTION :** pour éviter qu'il ne se déchire, veillez à NE PAS tirer sur le bord de l'embout.

2. Essayez un embout d'une autre taille (reportez-vous à la page 19).
3. Alignez l'embout sur la canule de l'oreillette, puis insérez l'embout dans la canule en appuyant dessus jusqu'à ce qu'il s'emboîte et que vous entendiez un déclic.

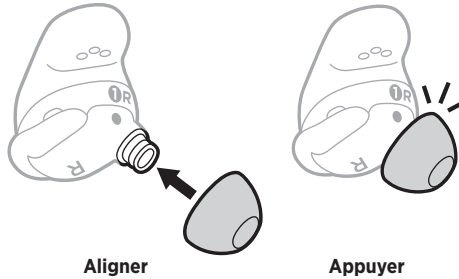

4. Répétez les étapes 1 et 3 pour l'autre oreillette.

**REMARQUE :** il est possible que vous deviez utiliser une taille d'embout différente pour chaque oreille.

5. Insérez les oreillettes (reportez-vous à la page 16).
6. Vérifiez l'ajustement (reportez-vous à la page 17).

### REMARQUES :

- Si vous changez d'embout, il est possible que vous deviez changer de bande de maintien afin que celle-ci repose confortablement sur le rebord de l'oreille (reportez-vous à la page 21).
- Pour accéder à des didacticiels vidéo sur le changement d'embout, rendez-vous sur [support.Bose.com/QCEii](https://support.Bose.com/QCEii)
- Pour obtenir d'autres tailles d'embout, contactez le service client de Bose ou rendez-vous sur [support.Bose.com/QCEii](https://support.Bose.com/QCEii)



## CHANGEMENT DE BANDES DE MAINTIEN

1. Tenez l'oreillette, saisissez délicatement l'anneau de la bande de maintien et tirez l'anneau vers vous pour retirer la bande en la faisant passer par-dessus l'embout.

Anneau de la bande de maintien

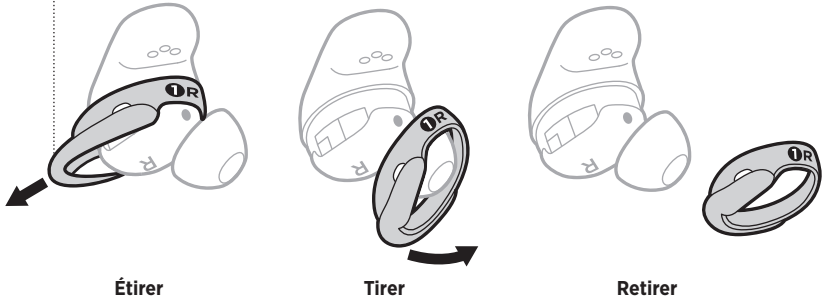

**ATTENTION :** pour éviter qu'elle ne se déchire, veillez à NE PAS tirer sur la partie fine de la bande.

2. Essayez d'utiliser une bande d'une autre taille (reportez-vous à la page 19).
3. Placez les marques de la bande face à vous (l'anneau est donc orienté vers l'extérieur), puis alignez le point de la bande sur le point gris situé sous l'oreillette.
4. Tirez délicatement sur la bande de façon à la placer sur l'embout, en veillant à bien aligner les points et à placer l'orifice du microphone de la bande sur le microphone de l'embout de façon à ne pas obstruer le microphone.
5. Appuyez jusqu'à ce que la bande soit correctement en place.

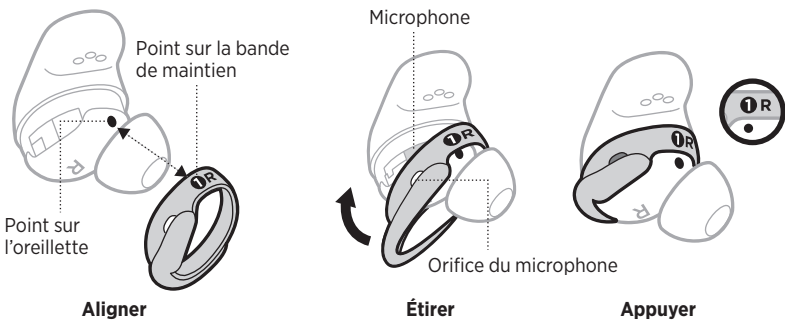

6. Répétez les étapes 1 et 5 pour l'autre oreillette.

**REMARQUE :** il est possible que vous deviez utiliser une taille de bande différente pour chaque oreille.

7. Insérez les oreillettes (reportez-vous à la page 16).

8. Vérifiez l'ajustement (reportez-vous à la page 17).

**REMARQUES :**

- Pour accéder à des didacticiels vidéo sur le changement de bandes, rendez-vous sur [support.bose.com/QCEii](https://support.bose.com/QCEii)
- Pour obtenir d'autres tailles de bandes de maintien, contactez le service client de Bose ou rendez-vous sur [support.bose.com/QCEii](https://support.bose.com/QCEii)

## MISE SOUS TENSION

Ouvrez l'étui de recharge

Les oreillettes s'allument. Le voyant d'état des oreillettes clignote en blanc, puis s'allume en fonction du niveau de charge (reportez-vous à la page 36). Le voyant d'état de l'étui de recharge s'allume en fonction du niveau de charge de la batterie (reportez-vous à la page 37).

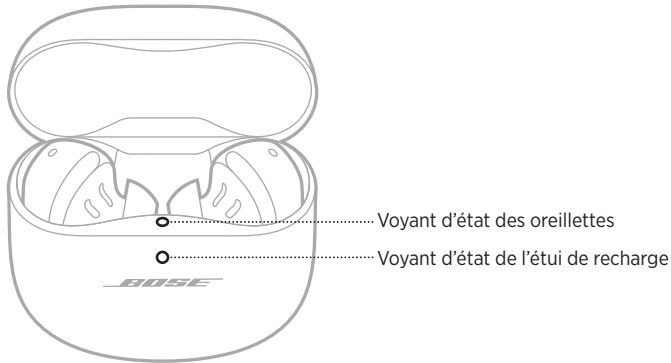

**REMARQUE :** lorsque vous retirez les oreillettes de l'étui de recharge, fermez l'étui pour conserver l'autonomie de la batterie et éviter la pénétration de débris.

## MISE HORS TENSION

1. Placez les deux oreillettes dans l'étui de recharge.

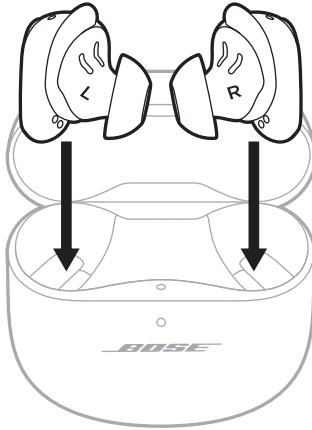

2. Refermez l'étui.

Les oreillettes s'éteignent. Le voyant d'état de l'étui de recharge s'allume en fonction du niveau de charge de la batterie (reportez-vous à la page 37).

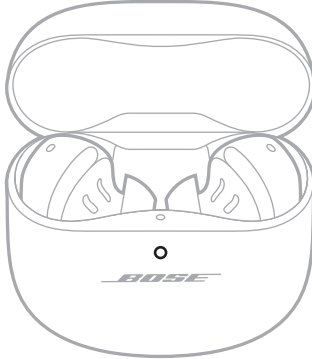

**REMARQUE :** les oreillettes se déconnectent de votre appareil lorsque vous les placez dans l'étui.

## VEILLE

Le mode de veille permet d'économiser la batterie lorsque vous retirez les oreillettes de l'étui, mais ne les utilisez pas. Les oreillettes se mettent en veille lorsque vous les retirez de vos oreilles pendant 10 minutes.

Pour quitter le mode veille, portez les oreillettes.



Utilisez la commande tactile en balayant la surface tactile de chaque oreillette ou en appuyant dessus. La commande tactile vous permet de démarrer la lecture ou de la mettre en pause, d'augmenter ou de diminuer le volume, d'exécuter des fonctions d'appel de base, de régler le niveau de réduction des bruits ambiants et d'utiliser un raccourci (reportez-vous à la page 28).

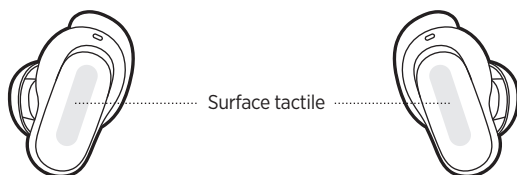

## ZONE DE LA SURFACE TACTILE

La surface tactile se trouve sur la surface extérieure de chaque oreillette. Elle permet de contrôler la lecture multimédia, le volume, les appels téléphoniques, le niveau de réduction des bruits ambiants et votre raccourci.







## LECTURE ET VOLUME MULTIMÉDIA

COMMANDE	ACTION
<b>Démarrer/interrompre la lecture</b>	Appuyez sur une oreillette. 
<b>Augmenter le volume</b>	Balayez la surface tactile d'une oreillette vers le haut. 
<b>Réduire le volume</b>	Balayez la surface tactile d'une oreillette vers le bas. 

COMMANDE	ACTION	
<b>Passer à la piste suivante</b>	Appuyez deux fois sur une oreillette.	
<b>Revenir à la piste précédente</b>	Appuyez trois fois sur une oreillette.	

## APPELS TÉLÉPHONIQUES

COMMANDE	ACTION	
<b>Répondre à un appel</b>	Appuyez sur une oreillette.	
<b>Mettre fin à un appel ou le refuser</b>	Appuyez deux fois sur une oreillette.	
<b>Répondre à un deuxième appel entrant et mettre le premier appel en attente</b>	Appuyez sur une oreillette.	

COMMANDE	ACTION
<b>Refuser un deuxième appel entrant et conserver l'appel en cours</b>	Appuyez deux fois sur une oreillette. 

## Notifications d'appel

Un guide vocal annonce les appels entrants et indique l'état de l'appel.

Pour ne plus recevoir les notifications d'appel ou désactiver le guide vocal, utilisez l'application Bose Music. Vous pouvez accéder à cette option dans le menu Réglages.

## RÉDUCTION DES BRUITS AMBIANTS

Pour en savoir plus sur le changement de mode de réduction des bruits ambiants, reportez-vous à la page 31.

## COMMANDES VOCALES DU PÉRIPHÉRIQUE MOBILE

Vous pouvez définir un raccourci pour accéder aux commandes vocales de votre périphérique mobile à l'aide des oreillettes. Vous pouvez utiliser le microphone de vos oreillettes comme si c'était celui de votre périphérique mobile.

**REMARQUE :** pour accéder aux commandes vocales de votre périphérique mobile à l'aide des oreillettes, vous devez définir un raccourci (reportez-vous à la page 28).

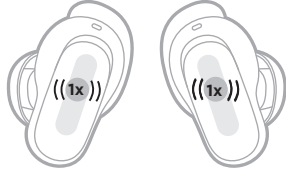
COMMANDE	ACTION
<b>Accéder aux commandes vocales du périphérique mobile</b>	Appuyez longuement sur une oreillette jusqu'à ce que vous entendiez une tonalité. Retirez alors votre doigt et formulez votre demande. 
<b>Arrêter les commandes vocales du périphérique mobile</b>	Appuyez sur une oreillette. 

## RACCOURCI

Un raccourci vous permet d'accéder rapidement et facilement à l'une des fonctions suivantes :

- Parcourir les modes de réduction des bruits ambiants
- Utiliser les commandes vocales de votre périphérique mobile

**REMARQUE :** par défaut, vous pouvez parcourir les modes de réduction des bruits ambiants sur les deux oreillettes.

### Utilisation de votre raccourci

Pour utiliser votre raccourci, appuyez longuement sur une oreillette.



### Modification ou désactivation de votre raccourci

Pour modifier ou désactiver un raccourci, ou affecter un autre raccourci à chaque oreillette, utilisez l'application Bose Music. Vous pouvez accéder à cette option dans le menu Réglages.

**REMARQUE :** si vous affectez un raccourci différent à chaque oreillette, vous devez appuyer longuement sur l'oreillette appropriée. Lorsque vous retirez une oreillette, vous pouvez utiliser uniquement le raccourci affecté à l'oreillette que vous portez.



La détection intra-auriculaire utilise des capteurs pour savoir à quel moment vous utilisez les deux oreillettes ou n'en portez qu'une seule.

Vous pouvez automatiquement écouter ou mettre en pause le son, répondre aux appels téléphoniques (si cette option est activée) et régler le niveau de réduction des bruits ambiants en insérant ou en retirant l'oreillette droite.

**REMARQUE :** pour gérer les fonctionnalités de détection intra-auriculaire, utilisez l'application Bose Music. Vous pouvez accéder à cette option dans le menu Réglages.

## LECTURE AUTOMATIQUE/PAUSE

Lorsque vous retirez une oreillette, le son se met en pause sur les deux oreillettes.

Pour réactiver le son, réinsérez l'oreillette.

**REMARQUE :** si vous n'utilisez qu'une seule oreillette, appuyez sur l'oreillette que vous portez pour réactiver le son.

## RÉPONSE AUTOMATIQUE AUX APPELS

Vous pouvez répondre aux appels téléphoniques en insérant une oreillette.

**REMARQUE :** pour activer cette fonction, utilisez l'application Bose Music. Vous pouvez accéder à cette option dans le menu Réglages.

## TRANSPARENCE AUTOMATIQUE

Lorsque vous retirez l'une des deux oreillettes, le mode Attentif est activé sur l'oreillette que vous portez (reportez-vous à la page 30).

Lorsque vous remettez l'autre oreillette, le niveau de réduction des bruits ambiants précédemment défini est rétabli dans l'oreillette que vous portez.

**REMARQUE :** pour n'utiliser qu'une seule oreillette, utilisez votre raccourci pour parcourir les modes de réduction des bruits ambiants et sélectionner celui de votre choix.

La fonction de réduction des bruits ambiants permet de réduire les bruits indésirables pour vous offrir une reproduction réaliste du son. Vous pouvez sélectionner l'un des deux modes de réduction des bruits ambiants disponibles, à savoir Silence et Attentif, ou créer jusqu'à deux modes personnalisés.

Le mode Silence vous permet de vous isoler de toute distraction en utilisant le niveau de réduction des bruits ambiants le plus élevé.

Le mode Attentif vous offre une transparence totale en vous permettant d'entendre tous les bruits environnants.

Le mode Attentif inclut par ailleurs la technologie ActiveSense™ capable de réduire les bruits soudains ou assourdissants.

Choisissez le mode de réduction des bruits ambiants en fonction de vos préférences d'écoute et de votre environnement.

## MODES DE RÉDUCTION DES BRUITS AMBIANTS

MODE	DESCRIPTION
<b>Silence</b>	Réduction des bruits ambiants optimale grâce au son Bose optimisé.
<b>Attentif</b>	Vous entendez les bruits environnants tout en profitant de votre musique.
<b>Personnalisé</b>	<p>Personnalisez le niveau de réduction des bruits ambiants (réduction complète des bruits ambiants ou transparence totale) selon vos préférences d'écoute et votre environnement.</p> <p><b>REMARQUE :</b> vous pouvez créer jusqu'à deux modes personnalisés. Pour créer un mode personnalisé, utilisez l'application Bose Music. Vous pouvez accéder à cette option sur l'écran principal.</p>

**REMARQUE :** par défaut, les oreillettes s'allument en mode Silence. Pour configurer les oreillettes de façon à ce qu'elles utilisent le dernier mode sélectionné, utilisez l'application Bose Music. Pour accéder à cette option, appuyez sur Modes sur l'écran principal.

### Mode Attentif avec ActiveSense™

La réduction dynamique des bruits ambiants du mode Attentif avec ActiveSense™ vous permet d'entendre les sons autour de vous tout en réduisant les bruits indésirables.

Le mode Attentif avec ActiveSense™ permet d'activer automatiquement la réduction des bruits ambiants en cas de bruits soudains ou assourdissants, afin que vous puissiez rester attentif sans interrompre votre lecture. Dès que ces bruits cessent, la réduction des bruits ambiants est automatiquement désactivée.

**REMARQUE :** pour désactiver ActiveSense™, utilisez l'application Bose Music. Pour accéder à cette option, appuyez sur l'écran Modes, puis appuyez sur Attentif.

## MODIFICATION DU MODE DE RÉDUCTION DES BRUITS AMBIANTS

Pour parcourir les modes de réduction des bruits ambiants, appuyez longuement sur l'une des oreillettes.

Une invite vocale annonce le mode de réduction des bruits ambiants sélectionné.



**REMARQUE :** pour modifier le mode de réduction des bruits ambiants avec les oreillettes, vous devez avoir défini un raccourci (reportez-vous à la page 28).

**CONSEIL :** vous pouvez également modifier le mode de réduction des bruits ambiants à l'aide de l'application Bose Music. Vous pouvez accéder à cette option sur l'écran principal.

## RÉDUCTION DES BRUITS AMBIANTS LORS D'UN APPEL

Lorsque vous recevez un appel, les oreillettes conservent le mode de réduction des bruits ambiants en cours et activent la fonction Ma voix. La fonction Ma voix vous permet d'entendre votre propre voix de manière plus naturelle.

Pour ajuster le mode de réduction des bruits ambiants lorsque vous êtes en communication, appuyez longuement sur l'une des oreillettes.

### REMARQUES :

- Le mode Transparence automatique est désactivé pendant les appels (reportez-vous à la page 29).
- Pour personnaliser la fonction Ma voix, utilisez l'application Bose Music. Vous pouvez accéder à cette option dans le menu Réglages.

## UTILISATION DE LA FONCTION DE RÉDUCTION DES BRUITS AMBIANTS SEULE

Vous pouvez utiliser la fonction de réduction des bruits ambiants seule, et éviter ainsi toute interruption (son ou appels téléphoniques).

1. Effectuez l'une des opérations suivantes :
  - Si vous portez les oreillettes, déconnectez votre périphérique mobile (reportez-vous à la page 39).
  - Si les oreillettes se trouvent dans l'étui de recharge, désactivez la fonction *Bluetooth* de votre périphérique mobile, puis retirez les oreillettes de l'étui.
2. Appuyez longuement sur l'une des oreillettes pour changer de mode de réduction des bruits ambiants (reportez-vous à la section « Modification du mode de réduction des bruits ambiants »).

**REMARQUE :** pour reconnecter votre périphérique mobile, sélectionnez les oreillettes dans la liste *Bluetooth* de votre périphérique.

## CHARGE DES OREILLETES

1. Alignez les contacts de charge de l'oreillette gauche sur ceux du côté gauche de l'étui de recharge.

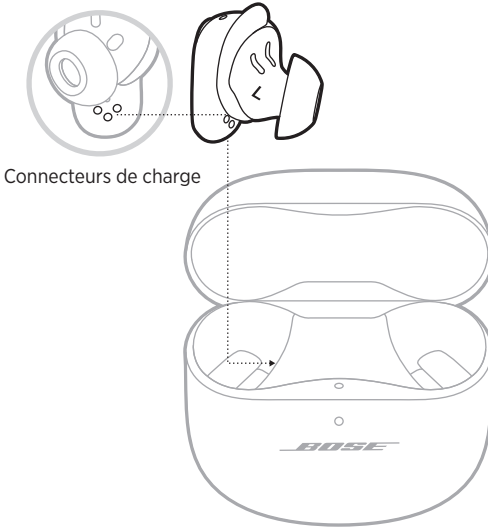

**REMARQUE :** avant de charger les oreillettes, vérifiez que la température ambiante est comprise entre 8 °C et 39 °C.

2. Placez l'oreillette dans l'étui de manière à établir un contact magnétique.

Le voyant d'état des oreillettes clignote en blanc, puis s'allume en fonction du niveau de charge (reportez-vous à la page 36).

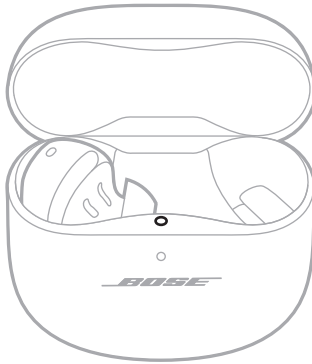

3. Répétez les étapes 1 et 2 pour charger l'oreillette droite.

**REMARQUE :** les oreillettes se chargent, que l'étui soit ouvert ou fermé.

## CHARGE DE L'ÉTUI DE RECHARGE

**ATTENTION :** utilisez ce produit uniquement avec un adaptateur secteur LPS certifié conforme aux réglementations en vigueur (p. ex., UL, CSA, VDE, CCC).

1. Raccordez la petite fiche du câble USB au connecteur USB-C® sous l'étui de recharge.

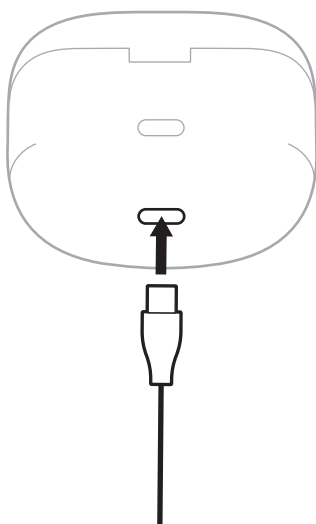

2. Raccordez l'autre extrémité à un chargeur mural USB-A (non fourni) ou à un ordinateur.

Le voyant d'état de l'étui de recharge s'allume en orange (reportez-vous à la page 37).

**REMARQUE :** avant de charger l'étui, vérifiez que la température ambiante est comprise entre 8 °C et 39 °C.

## VÉRIFICATION DU NIVEAU DE CHARGE DE LA BATTERIE DES OREILLETES

### Lors de l'utilisation des oreillettes

- Chaque fois que vous retirez les oreillettes de l'étui de recharge et que vous les insérez dans vos oreilles, un guide vocal annonce le niveau de la batterie.
- Utilisez l'application Bose Music. Le niveau de batterie des oreillettes s'affiche sur l'écran principal.

**REMARQUE :** si le niveau de batterie est plus faible dans l'une des oreillettes, le guide vocal annonce le niveau de batterie le plus faible. S'il est faible, vous entendez le message « Batterie faible, rechargez l'oreillette ».

### Lors de la charge des oreillettes

Lorsque vous placez les oreillettes dans l'étui de recharge, le voyant d'état clignote en blanc, puis s'allume en fonction de l'état de charge (reportez-vous à la page 36).

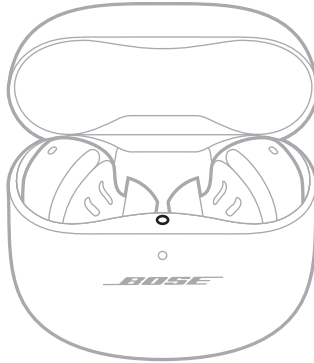

**REMARQUE :** si le niveau de batterie est plus faible dans l'une des oreillettes, le voyant d'état des oreillettes indique le niveau de batterie le plus faible.

## VÉRIFICATION DU NIVEAU DE CHARGE DE LA BATTERIE DE L'ÉTUI DE RECHARGE

Ouvrez l'étui de recharge

Le voyant d'état de l'étui de recharge s'allume en fonction du niveau de charge de la batterie (reportez-vous à la page 37).

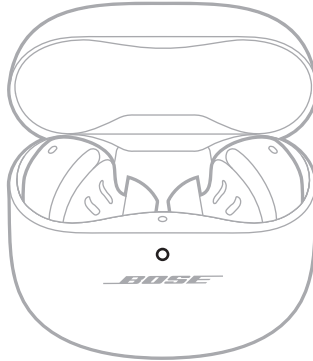

## TEMPS DE CHARGE

COMPOSANT	TEMPS DE CHARGE
Oreillettes	1 heure
Étui de recharge	Jusqu'à 3 heures

### REMARQUES :

- Lorsque le niveau de batterie des oreillettes est faible, une charge de 20 minutes (étui fermé) offre jusqu'à 2 heures d'autonomie.
- Lorsque les oreillettes sont complètement chargées, elles offrent jusqu'à 6 heures d'autonomie. L'autonomie de la batterie dépend de l'utilisation.
- Lorsque l'étui est complètement chargé, vous pouvez effectuer une charge complète des oreillettes 3 fois au maximum.
- Lorsque les oreillettes sont à l'intérieur de l'étui, le temps de charge de l'étui varie.

## VOYANT D'ÉTAT DES OREILLETES

Le voyant d'état des oreillettes se trouve sur la surface interne de l'étui de recharge.

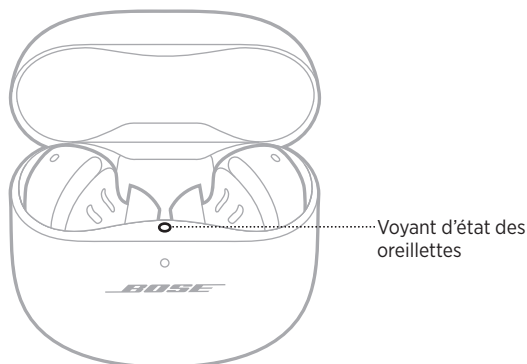

### État *Bluetooth*

Indique l'état de la connexion *Bluetooth* aux périphériques mobiles.

ACTIVITÉ DU VOYANT	ÉTAT DU SYSTÈME
Clignote lentement en bleu	Prêt pour la connexion
Reste allumé en bleu (5 secondes)	Connecté
Clignote en blanc à 2 reprises	Liste des périphériques effacée

### État de la batterie, de la mise à jour et des erreurs

Indique l'état de la batterie, de la mise à jour et des erreurs des oreillettes.

ACTIVITÉ DU VOYANT	ÉTAT DU SYSTÈME
Clignote en blanc, puis s'allume en blanc (5 s)	Charge complète
Clignote en blanc, puis s'allume en orange (5 s)	Charge en cours
Clignote en blanc à 2 reprises, clignote lentement en bleu, puis s'éteint	Redémarrage terminé
Clignote en blanc à 3 reprises (de façon répétée)	Logiciel en cours de mise à jour
Clignote en orange et en blanc	Une erreur s'est produite. Contactez le service client de Bose.



## VOYANT D'ÉTAT DE L'ÉTUI DE RECHARGE

Le voyant d'état de l'étui de recharge se trouve sur le devant de l'étui.

Voyant d'état de l'étui  
de recharge

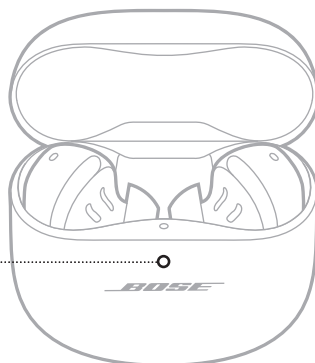

## État de la batterie, de la mise à jour et des erreurs

Indique l'état de la batterie, de la mise à jour et des erreurs de l'étui de recharge.

ACTIVITÉ DU VOYANT	ÉTAT DU SYSTÈME
Reste allumé en blanc	Charge complète (100 %), appareil branché
Reste allumé en blanc (5 secondes)	Étui chargé (de 34 % à 99 %)
Reste allumé en orange (5 secondes)	Charge faible (de 10 % à 33 %)
Clignote en orange à 2 reprises	Charge nécessaire (moins de 10 %)
Reste allumé en orange	Charge en cours
Clignote en blanc à 3 reprises (de façon répétée)	Logiciel en cours de mise à jour
Clignote en orange et en blanc	Une erreur s'est produite. Contactez le service client de Bose.

Vous pouvez gérer les connexions *Bluetooth* à l'aide de l'application Bose Music ou du menu *Bluetooth* de votre périphérique mobile.

## CONNEXION À L'AIDE DE L'APPLICATION BOSE MUSIC

Pour connecter les oreillettes et gérer les réglages *Bluetooth* à l'aide de l'application Bose Music, reportez-vous à la page 14.

## CONNEXION VIA LE MENU *BLUETOOTH* DE VOTRE PÉRIPHÉRIQUE MOBILE

Vous pouvez mémoriser jusqu'à six périphériques dans la liste des périphériques des oreillettes. Vous pouvez vous connecter et écouter de la musique sur un seul périphérique à la fois.

**REMARQUE :** pour une meilleure expérience, utilisez l'application Bose Music pour configurer et connecter votre périphérique mobile (reportez-vous à la page 14).

1. Après avoir inséré les oreillettes dans l'étui de recharge et laissé l'étui ouvert, appuyez longuement sur la touche située à l'arrière de l'étui jusqu'à ce que le voyant d'état des oreillettes clignote lentement en bleu.

**REMARQUE :** assurez-vous que les oreillettes se trouvent dans l'étui et que celui-ci est ouvert.

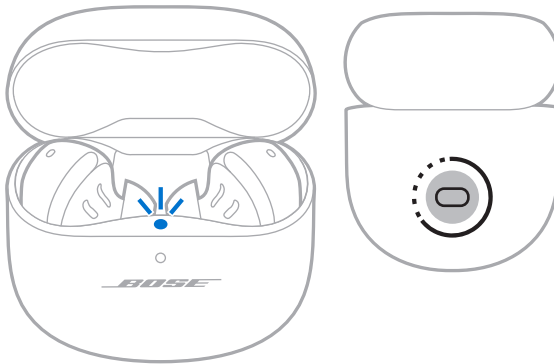

2. Activez la fonction *Bluetooth* sur votre périphérique.

**REMARQUE :** la fonction *Bluetooth* se trouve généralement dans le menu Réglages.

3. Sélectionnez les oreillettes dans la liste des périphériques.

**REMARQUE :** recherchez le nom que vous avez indiqué pour les oreillettes dans l'application Bose Music. Si vous n'avez pas donné de nom à vos oreillettes, le nom par défaut apparaît.



Le nom des oreillettes figure dans la liste des périphériques mobiles. Le voyant d'état des oreillettes reste allumé en bleu (reportez-vous à la page 36).

## DÉCONNEXION D'UN PÉRIPHÉRIQUE MOBILE

Placez les oreillettes dans l'étui de recharge.

**CONSEIL :** vous pouvez également utiliser l'application Bose Music ou les réglages *Bluetooth* pour déconnecter votre périphérique. La désactivation de la fonction *Bluetooth* sur votre périphérique déconnecte les oreillettes et tous les autres périphériques.

## RECONNEXION D'UN PÉRIPHÉRIQUE MOBILE

Lorsque vous retirez les oreillettes de l'étui, elles tentent de se connecter au périphérique dernièrement connecté.

Pour les connecter à un autre périphérique précédemment connecté, utilisez les paramètres *Bluetooth* du périphérique.

### REMARQUES :

- Le périphérique doit se trouver dans le champ de portée (9 m) et être activé.
- Assurez-vous que la fonction *Bluetooth* est activée sur votre périphérique mobile.

## EFFACEMENT DE LA LISTE DES PÉRIPHÉRIQUES DES OREILLETES

1. Après avoir inséré les oreillettes dans l'étui de recharge et laissé l'étui ouvert, appuyez sur la touche située à l'arrière de l'étui pendant 15 secondes, jusqu'à ce que le voyant d'état des oreillettes clignote en blanc à 2 reprises, puis clignote lentement en bleu.

**REMARQUE :** assurez-vous que les oreillettes se trouvent dans l'étui et que celui-ci est ouvert.

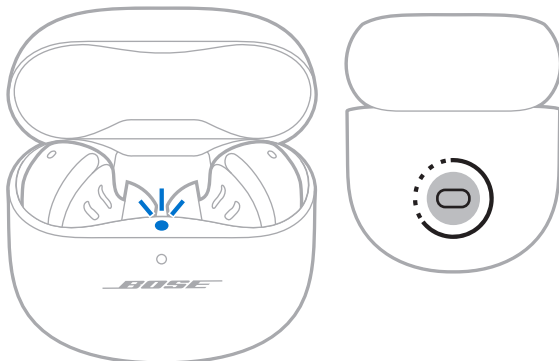

2. Supprimez les oreillettes de la liste *Bluetooth* figurant sur votre périphérique

Tous les périphériques sont effacés et les oreillettes sont prêtes pour la connexion (reportez-vous à la page 14).

## RANGEMENT DES OREILLETES

Rangez les oreillettes dans l'étui de recharge lorsque vous ne les utilisez pas. Fermez l'étui de recharge pour conserver l'autonomie de la batterie et éviter la pénétration de débris.

## NETTOYAGE DES OREILLETES ET DE L'ÉTUI DE RECHARGE

COMPOSANT	PROCÉDURE
<b>Embouts et bandes de maintien</b>	Retirez les embouts et les bandes des oreillettes et lavez-les avec de l'eau mélangée à un peu de détergent doux. <b>REMARQUE :</b> veillez à bien rincer et à laisser sécher les embouts et les bandes avant de les remettre en place sur les oreillettes.
<b>Canules intra-auriculaires</b>	Utilisez uniquement un coton-tige sec (ou un objet similaire) pour le nettoyage. <b>ATTENTION :</b> n'insérez jamais d'instrument de nettoyage dans les canules.
<b>Contacts de charge (sur les oreillettes)</b>	Pour éviter la corrosion, nettoyez-les avec un coton-tige sec ou un objet similaire.
<b>Étui de recharge</b>	Utilisez uniquement un coton-tige sec (ou un objet similaire) pour le nettoyage.

## PIÈCES DE RECHANGE ET ACCESSOIRES

Vous pouvez commander des accessoires ou des pièces de rechange en vous adressant au service client de Bose.

Rendez-vous sur [support.Bose.com/QCEij](https://support.Bose.com/QCEij)

## GARANTIE LIMITÉE

Les oreillettes sont couvertes par une garantie limitée. Consultez notre site Web à l'adresse [worldwide.Bose.com/Warranty](https://worldwide.Bose.com/Warranty) pour en savoir plus sur la garantie limitée.

Pour enregistrer votre produit, accédez à la page [worldwide.Bose.com/ProductRegistration](https://worldwide.Bose.com/ProductRegistration). En cas d'oubli, les droits que vous confère cette garantie limitée ne s'en trouveront pas affectés.

## MISE À JOUR DES OREILLETES

Les oreillettes se mettent automatiquement à jour lorsqu'elles sont connectées à l'application Bose Music et qu'une mise à jour est disponible. Suivez les instructions de l'application.

## MISE À JOUR DE L'ÉTUI DE RECHARGE

Mettez à jour l'étui de recharge via le site Web de mise à jour de Bose. Sur votre ordinateur, consultez le site [btu.Bose.com](https://btu.Bose.com) et suivez les instructions qui s'affichent.

## AFFICHAGE DU CODE DE DATE DES OREILLETES

Retirez la bande de maintien de l'oreillette (reportez-vous à la page 21).

Le code de date se trouve sur l'oreillette, sur la grande surface près du microphone.

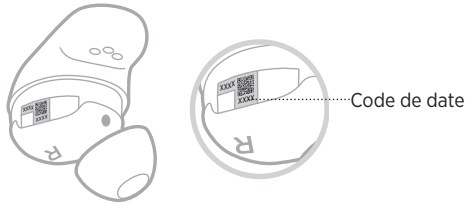

## AFFICHAGE DU NUMÉRO DE SÉRIE DE L'ÉTUI DE RECHARGE

Retirez les oreillettes de l'étui de recharge.

Le numéro de série de l'étui de recharge se trouve sous le voyant d'état des oreillettes, dans l'espace d'insertion.

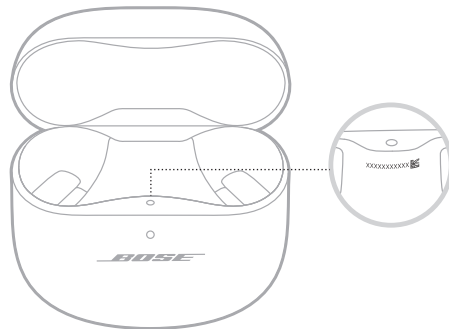

## SOLUTIONS DE BASE

Si vous rencontrez des problèmes avec les oreillettes, essayez les solutions suivantes :

- Chargez les oreillettes et l'étui de recharge (reportez-vous à la page 32).
- Mettez les oreillettes sous tension (reportez-vous à la page 23).
- Vérifiez le voyant d'état des oreillettes (reportez-vous à la page 36) et de l'étui de recharge (reportez-vous à la page 37).
- Assurez-vous que votre périphérique mobile prend en charge les connexions *Bluetooth* (reportez-vous à la page 38).
- Téléchargez l'application Bose Music, puis exécutez les mises à jour logicielles disponibles (reportez-vous à la page 14).
- Rapprochez le périphérique mobile des oreillettes (placez-le à moins de 9 m) et éloignez-le des sources d'interférences ou des obstructions éventuelles.
- Augmentez le volume sur les oreillettes, le périphérique mobile et l'application musicale.
- Connectez un autre périphérique mobile (reportez-vous à la page 14).

## AUTRES SOLUTIONS

Si vous ne parvenez pas à résoudre votre problème, consultez le tableau ci-dessous pour identifier les symptômes et trouver des solutions aux problèmes courants. Si vous ne parvenez toujours pas à résoudre le problème, contactez le service client de Bose.

Rendez-vous sur [worldwide.Bose.com/contact](http://worldwide.Bose.com/contact)

SYMPTÔME	SOLUTION
<b>Impossible de mettre les oreillettes sous tension</b>	<p>Assurez-vous que les oreillettes ne sont pas en mode veille. Pour quitter le mode veille, portez les oreillettes.</p> <p>Placez les deux oreillettes dans l'étui de recharge de manière à établir un contact magnétique. Fermez l'étui, puis rouvrez-le. Le voyant d'état des oreillettes clignote en blanc, puis affiche le niveau de charge (reportez-vous à la page 36).</p> <p>Si les oreillettes ont été exposées à des températures extrêmes, laissez-les revenir à température ambiante.</p>

SYMPTÔME	SOLUTION
<p><b>Impossible de connecter les oreillettes au périphérique mobile</b></p>	<p>Sur votre périphérique</p> <ul style="list-style-type: none"> <li>• Désactivez la fonction <i>Bluetooth</i>, puis activez-la de nouveau.</li> <li>• Supprimez les oreillettes de la liste <i>Bluetooth</i> de votre périphérique, y compris toute liste dupliquée portant l'étiquette LE (Low Energy). Recommencez la connexion (reportez-vous à la page 14).</li> </ul> <p>Placez les deux oreillettes dans l'étui de recharge de manière à établir un contact magnétique. Fermez l'étui, puis rouvrez-le. Le voyant d'état des oreillettes clignote en blanc, puis affiche le niveau de charge (reportez-vous à la page 36). Recommencez la connexion (reportez-vous à la page 14).</p> <p>Assurez-vous que les oreillettes se trouvent dans l'étui de recharge (reportez-vous à la page 32).</p> <p>Effacez la liste des périphériques des oreillettes (reportez-vous à la page 40). Recommencez la connexion (reportez-vous à la page 14).</p> <p>Consultez les didacticiels vidéo disponibles sur la page <a href="http://support.Bose.com/QCEii">support.Bose.com/QCEii</a>.</p> <p>Redémarrez les oreillettes et l'étui de recharge (reportez-vous à la page 51).</p>
<p><b>Absence de réponse des oreillettes lors de la configuration de l'application</b></p>	<p>Désinstallez l'application Bose Music sur votre périphérique mobile. Réinstallez l'application (reportez-vous à la page 14).</p> <p>Vérifiez que vous utilisez l'application Bose Music pour la configuration (reportez-vous à la page 14).</p> <p>Assurez-vous d'avoir autorisé l'application Bose Music à accéder aux connexions <i>Bluetooth</i> dans le menu Réglages de votre périphérique mobile.</p> <p>Assurez-vous que la fonction <i>Bluetooth</i> est activée dans le menu Réglages de votre périphérique mobile.</p>
<p><b>L'application Bose Music ne détecte aucune oreillette</b></p>	<p>Désinstallez l'application Bose Music sur votre périphérique mobile. Réinstallez l'application (reportez-vous à la page 14).</p> <p>Assurez-vous d'avoir autorisé l'application Bose Music à accéder aux connexions <i>Bluetooth</i> dans le menu Réglages de votre périphérique mobile.</p> <p>Après avoir inséré les oreillettes dans l'étui de recharge et laissé l'étui ouvert, appuyez longuement sur la touche située à l'arrière de l'étui jusqu'à ce que le voyant d'état des oreillettes clignote lentement en bleu.</p> <p>Placez les deux oreillettes dans l'étui de recharge de manière à établir un contact magnétique. Fermez l'étui, puis rouvrez-le. Le voyant d'état des oreillettes clignote en blanc, puis affiche le niveau de charge (reportez-vous à la page 36). Retirez les oreillettes.</p>
<p><b>L'application Bose Music ne fonctionne pas sur le périphérique mobile</b></p>	<p>Vérifiez que votre périphérique mobile est compatible avec l'application Bose Music et respecte la configuration minimale requise. Pour en savoir plus, accédez à l'App Store sur votre périphérique mobile.</p> <p>Désinstallez l'application Bose Music sur votre périphérique mobile. Réinstallez l'application (reportez-vous à la page 14).</p>



SYMPTÔME	SOLUTION
<p><b>Les embouts vous gênent</b></p>	<p>Veillez à ne pas avoir trop enfoncé l'embout dans le canal auditif (reportez-vous à la page 17).</p> <p>Essayez d'utiliser un embout plus grand. Si l'embout continue de vous gêner, essayez d'utiliser un embout plus petit (reportez-vous à la page 20).</p> <p>Essayez d'utiliser une bande de maintien plus petite (reportez-vous à la page 21).</p> <p>Vérifiez l'ajustement de l'embout à l'aide d'un miroir (reportez-vous à la page 17).</p> <p>Vérifiez l'ajustement de l'embout à l'aide de l'outil Test d'ajustement des embouts de l'application Bose Music. Vous pouvez accéder à cette option dans le menu Réglages.</p> <p>Contactez le service client de Bose ou consultez les didacticiels vidéo disponibles sur la page <a href="https://support.bose.com/QCEii">support.bose.com/QCEii</a> pour obtenir d'autres tailles d'embouts et de bandes de maintien, ou pour accéder à des didacticiels vidéo.</p>
<p><b>La bande de maintien vous gêne sur le rebord de l'oreille</b></p>	<p>Essayez d'utiliser une bande de maintien plus petite (reportez-vous à la page 21). Si vous utilisez déjà la plus petite bande de maintien, essayez d'utiliser un embout plus petit (reportez-vous à la page 20).</p> <p>Vérifiez l'ajustement de l'embout à l'aide d'un miroir (reportez-vous à la page 17).</p> <p>Vérifiez l'ajustement de l'embout à l'aide de l'outil Test d'ajustement des embouts de l'application Bose Music. Vous pouvez accéder à cette option dans le menu Réglages.</p> <p>Contactez le service client de Bose ou consultez les didacticiels vidéo disponibles sur la page <a href="https://support.bose.com/QCEii">support.bose.com/QCEii</a> pour obtenir d'autres tailles d'embouts et de bandes de maintien, ou pour accéder à des didacticiels vidéo.</p>
<p><b>Les oreillettes sont lâches</b></p>	<p>Veillez à ce que l'embout repose délicatement à l'entrée du canal auditif (reportez-vous à la page 16).</p> <p>Essayez d'utiliser une bande de maintien plus grande (reportez-vous à la page 21).</p> <p>Essayez d'utiliser un embout plus grand (reportez-vous à la page 20).</p> <p>Contactez le service client de Bose ou consultez les didacticiels vidéo disponibles sur la page <a href="https://support.bose.com/QCEii">support.bose.com/QCEii</a> pour obtenir d'autres tailles d'embouts et de bandes de maintien, ou pour accéder à des didacticiels vidéo.</p>
<p><b>Les embouts ne tiennent pas</b></p>	<p>Vérifiez que les embouts sont correctement fixés aux oreillettes (reportez-vous à la page 20).</p>
<p><b>Les bandes de maintien ne tiennent pas</b></p>	<p>Vérifiez que les bandes sont correctement fixées aux oreillettes (reportez-vous à la page 20).</p> <p>Vérifiez que les bandes sont correctement positionnées sur les oreillettes (reportez-vous à la page 21).</p>

SYMPTÔME	SOLUTION
<b>Connexion Bluetooth intermittente</b>	<p>Effacez la liste des périphériques des oreillettes (reportez-vous à la page 40). Recommencez la connexion (reportez-vous à la page 14).</p> <p>Rapprochez le périphérique mobile des oreillettes.</p> <p>Redémarrez les oreillettes et l'étui de recharge (reportez-vous à la page 51).</p>
<b>Absence de son</b>	<p>Veillez à utiliser les tailles d'embouts et de bandes correctes dans chaque oreille (reportez-vous à la page 19).</p> <p>Vérifiez l'ajustement de l'embout à l'aide d'un miroir (reportez-vous à la page 17).</p> <p>Vérifiez l'ajustement de l'embout à l'aide de l'outil Test d'ajustement des embouts de l'application Bose Music. Vous pouvez accéder à cette option dans le menu Réglages.</p> <p>Consultez les didacticiels vidéo disponibles sur la page <a href="https://support.bose.com/QCEii">support.bose.com/QCEii</a>.</p> <p>Assurez-vous que le volume est activé (reportez-vous à la page 25).</p> <p>Assurez-vous d'avoir correctement inséré les deux embouts dans les oreilles et de ne pas trop les avoir fait pivoter vers l'arrière (reportez-vous à la page 16).</p> <p>Placez votre tête bien droite lorsque vous insérez les oreillettes.</p> <p>Appuyez sur la touche de lecture de votre périphérique mobile pour vous assurer que le périphérique lit correctement les pistes audio.</p> <p>Écoutez de la musique sur une autre application ou un autre service musical.</p> <p>Lancez la lecture audio depuis le contenu enregistré directement sur votre appareil.</p> <p>Redémarrez votre appareil mobile.</p> <p>Désactivez les fonctionnalités de détection intra-auriculaire à l'aide de l'application Bose Music (reportez-vous à la page 29).</p>
<b>Absence de son provenant de l'une des oreillettes</b>	<p>Veillez à utiliser les tailles d'embouts et de bandes correctes dans chaque oreille (reportez-vous à la page 19).</p> <p>Vérifiez l'ajustement de l'embout à l'aide d'un miroir (reportez-vous à la page 17).</p> <p>Vérifiez l'ajustement de l'embout à l'aide de l'outil Test d'ajustement des embouts de l'application Bose Music. Vous pouvez accéder à cette option dans le menu Réglages.</p> <p>Consultez les didacticiels vidéo disponibles sur la page <a href="https://support.bose.com/QCEii">support.bose.com/QCEii</a>.</p> <p>Assurez-vous que le logiciel est à jour dans l'application Bose Music (reportez-vous à la page 42).</p> <p>Assurez-vous d'avoir correctement inséré les deux embouts dans les oreilles et de ne pas trop les avoir fait pivoter vers l'arrière (reportez-vous à la page 16).</p> <p>Placez votre tête bien droite lorsque vous insérez les oreillettes.</p> <p>Placez les deux oreillettes dans l'étui de recharge de manière à établir un contact magnétique. Fermez l'étui, puis ouvrez-le. Le voyant d'état des oreillettes clignote en blanc, puis affiche le niveau de charge (reportez-vous à la page 36). Retirez les oreillettes.</p>

SYMPTÔME	SOLUTION
<p><b>Son et vidéo non synchronisés</b></p>	<p>Fermez l'application ou le service musical, puis rouvrez-la.</p> <p>Écoutez de la musique sur une autre application ou un autre service musical.</p> <p>Placez les deux oreillettes dans l'étui de recharge de manière à établir un contact magnétique. Fermez l'étui, puis rouvrez-le. Le voyant d'état des oreillettes clignote en blanc, puis affiche le niveau de charge (reportez-vous à la page 36). Retirez les oreillettes.</p>
<p><b>Son de qualité médiocre</b></p>	<p>Vérifiez l'ajustement de l'embout à l'aide d'un miroir (reportez-vous à la page 17).</p> <p>Vérifiez l'ajustement de l'embout à l'aide de l'outil Test d'ajustement des embouts de l'application Bose Music. Vous pouvez accéder à cette option dans le menu Réglages.</p> <p>Veillez à utiliser les tailles d'embouts et de bandes correctes dans chaque oreille (reportez-vous à la page 19).</p> <p>Consultez les didacticiels vidéo disponibles sur la page <a href="https://support.bose.com/QCEii">support.bose.com/QCEii</a>.</p> <p>Vérifiez que vous utilisez l'application Bose Music pour la configuration (reportez-vous à la page 14).</p> <p>Essayez de lire une autre piste audio.</p> <p>Écoutez de la musique sur une autre application ou un autre service musical.</p> <p>Nettoyez les embouts et les canules intra-auriculaires afin de retirer les saletés et la cire accumulées.</p> <p>Désactivez toutes les fonctionnalités d'optimisation du son sur le périphérique ou l'application musicale.</p> <p>Vérifiez que vos oreillettes sont connectées au profil <i>Bluetooth</i> correct : A2DP stéréo. Accédez au menu de configuration <i>Bluetooth</i>/audio de votre périphérique afin de vous assurer d'avoir sélectionné le bon profil.</p> <p>Sur votre périphérique</p> <ul style="list-style-type: none"> <li>• Désactivez la fonction <i>Bluetooth</i>, puis activez-la de nouveau.</li> <li>• Supprimez les oreillettes de la liste <i>Bluetooth</i> sur votre périphérique. Recommencez la connexion (reportez-vous à la page 14).</li> </ul> <p>Si vous partagez les oreillettes, placez-les dans l'étui de rechargement pour effacer la personnalisation audio entre chaque utilisateur.</p>
<p><b>Le microphone ne capte aucun son</b></p>	<p>Vérifiez que les bandes de maintien sont correctement positionnées, c'est-à-dire que l'orifice du microphone est aligné sur le microphone de l'oreillette (reportez-vous à la page 21).</p> <p>Essayez de passer un autre appel.</p> <p>Essayez d'utiliser un autre périphérique compatible.</p> <p>Sur votre périphérique</p> <ul style="list-style-type: none"> <li>• Désactivez la fonction <i>Bluetooth</i>, puis activez-la de nouveau.</li> <li>• Supprimez les oreillettes de la liste <i>Bluetooth</i> de votre périphérique, y compris toute liste dupliquée portant l'étiquette LE (Low Energy). Recommencez la connexion (reportez-vous à la page 14).</li> </ul>

SYMPTÔME	SOLUTION
<p><b>Impossible de régler le mode de réduction des bruits ambiants</b></p>	<p>Placez les deux oreillettes dans l'étui de recharge de manière à établir un contact magnétique. Fermez l'étui, puis rouvrez-le. Le voyant d'état des oreillettes clignote en blanc, puis affiche le niveau de charge (reportez-vous à la page 36). Retirez les oreillettes.</p> <p>Si vous avez personnalisé votre raccourci sur une oreillette spécifique, veuillez à appuyer longuement sur l'oreillette appropriée.</p> <p>Consultez la section « Les oreillettes ne réagissent pas aux commandes tactiles », à la page 49.</p> <p>Utilisez l'application Bose Music pour régler le mode de réduction des bruits ambiants. Vous pouvez accéder à cette option sur l'écran principal (reportez-vous à la page 14).</p>
<p><b>Réduction des bruits ambiants médiocre</b></p>	<p>Vérifiez que la fonction ActiveSense™ est activée (reportez-vous à la page 30).</p> <p>Vérifiez l'ajustement de l'embout à l'aide d'un miroir (reportez-vous à la page 17).</p> <p>Vérifiez l'ajustement de l'embout à l'aide de l'outil Test d'ajustement des embouts de l'application Bose Music. Vous pouvez accéder à cette option dans le menu Réglages.</p> <p>Vérifiez le mode de réduction des bruits ambiants (reportez-vous à la page 30).</p> <p>Retirez les oreillettes de vos oreilles, puis insérez-les de nouveau.</p> <p>Si vous êtes en communication ou si vous utilisez les commandes vocales sur votre périphérique mobile, réduisez ou désactivez la fonction Ma voix à l'aide de l'application Bose Music (reportez-vous à la page 31).</p> <p>Si vous partagez les oreillettes, placez-les dans l'étui de rechargement pour effacer la personnalisation audio entre chaque utilisateur.</p>
<p><b>Vous n'entendez pas correctement votre interlocuteur lorsque vous êtes en communication</b></p>	<p>Augmentez le volume à l'aide du périphérique mobile.</p> <p>Essayez de sélectionner un autre mode de réduction des bruits ambiants (reportez-vous à la page 30).</p>
<p><b>Vous n'entendez pas correctement votre propre voix lorsque vous êtes en communication</b></p>	<p>Utilisez l'application Bose Music pour régler la fonction Ma voix. Vous pouvez accéder à cette option dans le menu Réglages.</p>
<p><b>Les oreillettes ne répondent pas</b></p>	<p>Placez les deux oreillettes dans l'étui de recharge de manière à établir un contact magnétique. Fermez l'étui, puis rouvrez-le. Le voyant d'état des oreillettes clignote en blanc, puis affiche le niveau de charge (reportez-vous à la page 36). Retirez les oreillettes.</p> <p>Redémarrez les oreillettes et l'étui de recharge (reportez-vous à la page 51).</p>

SYMPTÔME	SOLUTION
<b>Les oreillettes ne réagissent pas aux commandes tactiles</b>	<p>Assurez-vous d'appuyer sur la surface tactile appropriée (reportez-vous à la page 25).</p> <p>Assurez-vous que votre doigt est bien en contact avec la surface de commande tactile (reportez-vous à la page 25).</p> <p>Pour les fonctions à plusieurs appuis, variez la pression des appuis.</p> <p>Veillez à avoir les mains sèches.</p> <p>Si vos cheveux sont humides, veillez à ce qu'ils n'interfèrent pas avec la surface tactile.</p> <p>Si vous portez des gants, retirez-les avant d'appuyer sur la surface tactile.</p> <p>Désactivez les fonctionnalités de détection intra-auriculaire à l'aide de l'application Bose Music (reportez-vous à la page 29).</p> <p>Si les oreillettes ont été exposées à des températures extrêmes, laissez-les revenir à température ambiante.</p> <p>Redémarrez les oreillettes et l'étui de recharge (reportez-vous à la page 51).</p>
<b>Impossible de régler le volume</b>	<p>Assurez-vous que la commande de volume est activée à l'aide de l'application Bose Music (reportez-vous à la page 25).</p> <p>Veillez à balayer la surface tactile dans le bon sens (reportez-vous à la page 25).</p> <p>Consultez la section « Les oreillettes ne réagissent pas aux commandes tactiles ».</p>
<b>Impossible d'accéder au raccourci</b>	<p>Vérifiez que vous avez configuré un raccourci en utilisant l'application Bose Music (reportez-vous à la page 28).</p> <p>Si vous avez personnalisé votre raccourci sur une oreillette spécifique, veillez à appuyer longuement sur l'oreillette appropriée.</p>
<b>Les oreillettes ne se rechargent pas</b>	<p>Assurez-vous que les oreillettes sont correctement placées dans l'étui de recharge. Pour conserver l'autonomie de la batterie, tenez l'étui fermé lorsque les oreillettes sont en cours de charge (reportez-vous à la page 32).</p> <p>Vérifiez que les contacts de charge sur les oreillettes ou que les ergots de charge de l'étui sont propres.</p> <p>Vérifiez que le câble USB est correctement branché au connecteur de l'étui de recharge.</p> <p>Vérifiez que le câble USB est correctement connecté aux deux extrémités.</p> <p>Essayez d'utiliser un autre câble USB.</p> <p>Essayez d'utiliser un autre chargeur mural.</p> <p>Si les oreillettes ou l'étui ont été exposés à des températures extrêmes, laissez-les revenir à température ambiante. Recommencez la charge (reportez-vous à la page 32).</p>

SYMPTÔME	SOLUTION
<b>L'étui ne se charge pas</b>	<p>Vérifiez que le câble USB est correctement branché au connecteur de l'étui de recharge.</p> <p>Si la batterie de l'étui de recharge est épuisée, veillez à brancher le câble USB suffisamment longtemps pour que l'étui amorce une charge initiale. Si vous débranchez le câble USB et que le voyant d'état de l'étui de recharge s'éteint, rebranchez-le immédiatement.</p> <p>Vérifiez que le câble USB est correctement connecté aux deux extrémités. Essayez d'utiliser un autre câble USB.</p> <p>Vérifiez que l'étui de recharge est fermé. Pour conserver l'autonomie de la batterie, tenez l'étui fermé lorsqu'il est en cours de charge.</p> <p>Essayez d'utiliser un autre chargeur mural.</p> <p>Si l'étui de recharge a été exposé à des températures extrêmes, laissez-le revenir à température ambiante. Recommencez la charge (reportez-vous à la page 33).</p>
<b>Langue du guide vocal incorrecte</b>	<p>Modifiez la langue du guide vocal à l'aide de l'application Bose Music (reportez-vous à la page 14). Vous pouvez accéder à cette option dans le menu Réglages.</p>
<b>Impossible de recevoir des notifications d'appel</b>	<p>Assurez-vous que le guide vocal est activé à l'aide de l'application Bose Music (reportez-vous à la page 14). Vous pouvez accéder à cette option dans le menu Réglages.</p> <p>Assurez-vous d'avoir autorisé les oreillettes à accéder à vos contacts dans le menu <i>Bluetooth</i> de votre périphérique mobile.</p>
<b>Sifflement dans les oreillettes</b>	<p>Assurez-vous que les canules intra-auriculaires ne sont pas obstruées (reportez-vous à la page 20).</p>

## REDÉMARRAGE DES OREILLETES ET DE L'ÉTUI DE RECHARGE

Si les oreillettes ou l'étui de recharge ne répondent pas, redémarrez-les.

**REMARQUE :** le redémarrage des oreillettes efface la liste des périphériques. Il ne supprime pas d'autres réglages.

Après avoir inséré les oreillettes dans l'étui de recharge et laissé l'étui ouvert, appuyez sur la touche située à l'arrière de l'étui pendant 25 secondes, jusqu'à ce que le voyant d'état des oreillettes clignote en blanc à 2 reprises, clignote lentement en bleu, puis s'éteigne.

**REMARQUE :** assurez-vous que les oreillettes se trouvent dans l'étui et que celui-ci est ouvert.

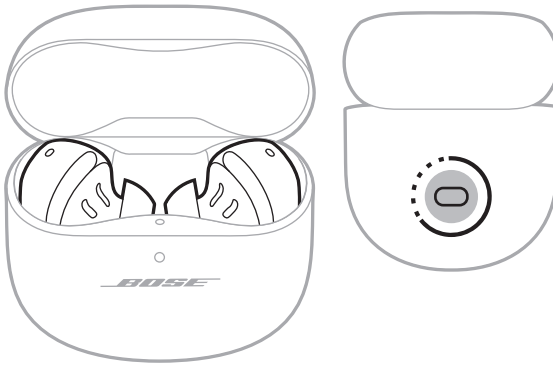

Une fois le redémarrage terminé, le voyant d'état des oreillettes s'allume en fonction de son niveau de charge (reportez-vous à la page 36), et le voyant d'état de l'étui de recharge s'allume selon le niveau de charge de la batterie (reportez-vous à la page 37).

## Leggere e conservare tutte le istruzioni per la sicurezza, la tutela delle persone e l'uso del prodotto.

**CE** Bose Corporation dichiara che il presente prodotto è conforme ai requisiti essenziali e ad altre disposizioni applicabili della Direttiva 2014/53/UE e di tutte le altre direttive UE applicabili. La dichiarazione di conformità completa è disponibile all'indirizzo: [www.Bose.com/compliance](http://www.Bose.com/compliance)

**UK  
CA** Il presente prodotto è conforme a tutte le normative sulla compatibilità elettromagnetica del 2016 e a tutte le altre normative del Regno Unito applicabili. La dichiarazione di conformità completa è disponibile all'indirizzo: [www.Bose.com/compliance](http://www.Bose.com/compliance)

Bose Corporation dichiara che il presente prodotto è conforme ai requisiti essenziali delle normative sulle apparecchiature radio del 2017 e a tutte le altre normative del Regno Unito applicabili. La dichiarazione di conformità completa è disponibile all'indirizzo: [www.Bose.com/compliance](http://www.Bose.com/compliance)

### Importanti istruzioni di sicurezza

Utilizzare solo un panno asciutto per la pulizia.

Utilizzare solo sistemi di aggancio/accessori specificati dal produttore.

Affidarsi a personale qualificato per tutti gli interventi di assistenza. Gli interventi di assistenza si rendono necessari quando l'apparato ha subito danni di qualsiasi tipo, ad esempio se il cavo di alimentazione o la spina sono danneggiati, se è stato versato del liquido o sono caduti oggetti sull'apparato, se l'apparato è stato esposto a pioggia o umidità, se non funziona normalmente o è caduto.



#### AVVISI/AVVERTENZE

- Per evitare l'ingestione accidentale, tenere gli auricolari lontano dalla portata di bambini e animali domestici. Gli auricolari contengono una batteria agli ioni di litio che potrebbe risultare pericolosa se ingerita. In caso di ingestione, consultare immediatamente un medico. Quando non sono utilizzati, conservare gli auricolari nella custodia di carica con il coperchio di carica chiuso, lontano dalla portata di bambini e animali domestici.
- NON consentire a bambini piccoli di usare gli auricolari.
- NON usare gli auricolari a un volume elevato per un lungo periodo di tempo.
  - Per evitare danni all'udito, usare gli auricolari a un livello di volume confortevole e moderato.
  - Abbassare il volume del dispositivo prima di indossare gli auricolari, quindi alzarlo gradualmente fino a raggiungere il livello d'ascolto più confortevole.
- Usare cautela e osservare le leggi vigenti relative all'uso di telefoni cellulari e cuffie se si usano gli auricolari per conversazioni telefoniche durante la guida. Alcune giurisdizioni prevedono restrizioni specifiche, ad esempio l'utilizzo di un solo auricolare, per l'impiego di tali prodotti durante la guida. NON usare gli auricolari per qualsiasi altro scopo durante la guida.
- NON usare gli auricolari con la funzione di riduzione del rumore attivata nei casi in cui l'impossibilità di sentire i rumori circostanti potrebbe presentare dei rischi per l'utente o per terzi (ad esempio se si sta andando in bicicletta o si cammina nel traffico o nei pressi di un cantiere o dei binari ferroviari). Rispettare la normativa applicabile all'uso delle cuffie.
  - Spegnerne gli auricolari, oppure disattivare la funzione di riduzione del rumore e regolare il volume in modo da poter sentire i rumori circostanti, compresi allarmi e segnali di avviso.
  - Tenere presente come i suoni sui quali si fa normalmente affidamento come promemoria o avvisi possono cambiare caratteristiche quando si usano gli auricolari, anche nella modalità Suoni esterni udibili.
- Il prodotto potrebbe in alcuni casi produrre un breve segnale acustico associato al funzionamento della riduzione del rumore. Qualora tuttavia si avvertisse un suono di volume inusuale, spegnere gli auricolari e contattare il servizio clienti Bose.
- NON immergere o esporre gli auricolari all'acqua per periodi prolungati né utilizzarli per sport acquatici, quali nuoto, sci d'acqua, surf, ecc.
- Se si percepisce un aumento di temperatura o si riscontra una perdita di audio, rimuovere immediatamente gli auricolari.





Contiene parti di piccole dimensioni che possono rappresentare un pericolo di soffocamento. Non adatto per bambini di età inferiore ai 3 anni.



Questo prodotto contiene materiale magnetico. Rivolgersi al proprio medico per eventuali domande sui possibili effetti del prodotto sui dispositivi medici impiantati nel corpo umano.

- Per ridurre il rischio di incendi o scosse elettriche, NON esporre il prodotto a pioggia, gocce, schizzi o umidità, e non porre oggetti colmi di liquidi, ad esempio vasi, sopra o accanto al prodotto.
- NON apportare alterazioni non autorizzate al prodotto.
- Tenere il prodotto lontano dal fuoco e da fonti di calore. NON collocare sorgenti di fiamme libere (ad esempio candele accese) sul prodotto o nelle sue vicinanze.
- NON usare gli auricolari senza i puntali in dotazione.
- Utilizzare questo prodotto esclusivamente con un alimentatore LPS approvato da un ente per la sicurezza che rispetta i requisiti normativi locali (ad esempio, UL, CSA, VDE, CCC).
- La batteria in dotazione con questo prodotto può determinare il rischio di incendio o di ustioni chimiche se non maneggiata correttamente.
- Se la batteria dovesse perdere, evitare che il liquido entri in contatto con la pelle o gli occhi. In caso di contatto, richiedere assistenza medica.
- Non esporre prodotti contenenti batterie a un calore eccessivo (ad esempio luce diretta del sole, fuoco o simili).
- Sfregare gli auricolari e la custodia di carica per rimuovere eventuali tracce di sudore prima di iniziare la carica.
- La certificazione IPX4 non si riferisce a condizioni permanenti; la resistenza potrebbe diminuire a seguito della normale usura.
- Per evitare l'esposizione a radiazioni pericolose provenienti dal componente laser interno, utilizzare il prodotto attenendosi scrupolosamente alle istruzioni. Gli auricolari devono essere regolati o riparati solo da personale di assistenza adeguatamente qualificato.
- Non collocare o installare i diffusori in prossimità di fonti di calore quali caminetti, termosifoni, radiatori, stufe o altre apparecchiature (compresi gli amplificatori) che generano calore.
- Il prodotto è conforme alle norme 21 CFR 1040.10 e 1040.11, fatta eccezione per la conformità con IEC 60825-1 Ed. 3, come descritto nell'Informativa Laser 56, datata 8 maggio 2019.

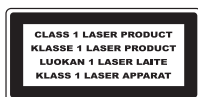

Questi auricolari sono classificati come PRODOTTO LASER DI CLASSE 1 secondo la normativa EN/IEC 60825-1:2014.

**NOTA:** questa apparecchiatura è stata sottoposta a collaudo ed è risultata conforme ai limiti relativi ai dispositivi digitali di Classe B previsti dalla Parte 15 delle norme FCC. Tali limiti sono stati fissati allo scopo di assicurare un'adeguata protezione dalle interferenze dannose nell'ambito di un'installazione residenziale. Questa apparecchiatura genera, utilizza e può irradiare energia a radiofrequenza e, se non viene installata e utilizzata in conformità alle istruzioni fornite, può interferire negativamente con le comunicazioni radiofoniche. Non esiste tuttavia alcuna garanzia che in una particolare installazione non si verificherà alcuna interferenza. Se questo dispositivo dovesse provocare interferenze con la ricezione radiotelevisiva (determinabili spegnendo e riaccendendo l'apparecchio), si dovrà provare a eliminare tali interferenze effettuando una o più delle seguenti operazioni:

- Riorientare o riposizionare il prodotto o l'antenna ricevente.
- Aumentare la distanza tra il dispositivo che provoca interferenza e il ricevitore.
- Connettere l'apparecchiatura a una presa appartenente a un circuito diverso rispetto a quella a cui è connesso il ricevitore.
- Rivolgersi al distributore o a un tecnico radiotelevisivo specializzato per ottenere assistenza.

Eventuali modifiche o alterazioni non espressamente approvate da Bose Corporation possono rendere nulla l'autorizzazione dell'utente all'utilizzo dell'apparecchiatura stessa.

Questo dispositivo è conforme alla parte 15 delle Norme FCC e agli standard ISED (Innovation, Science and Economic Development) Canada RSS esenti da licenza. Il funzionamento è soggetto alle due seguenti condizioni: (1) il dispositivo non può causare interferenze dannose e (2) deve accettare le interferenze ricevute, incluse quelle che potrebbero causare un funzionamento indesiderato del dispositivo.

Questo apparecchio rispetta i limiti previsti dalle norme FCC e ISED Canada per la popolazione in generale in merito alle radiazioni in radiofrequenza. Il trasmettitore non deve essere collocato oppure utilizzato in prossimità di altri radiotrasmettitori o antenne.

FCC ID: A94911L / FCC ID: A94911R

KCC: R-R-Bos-911L / KCC: R-R-Bos-911R

IC: 3232A-911L / IC: 3232A-911R

Modello custodia: 435911

Modello auricolare destro: 911R

Modello auricolare sinistro: 911L

Gli auricolari di questo sistema sono stati certificati in conformità con le disposizioni della legislazione Radio Law.



020-220121 (sx)

020-220120 (dx)

### CAN ICES-3(B)/NMB-3(B)

#### Per l'Europa:

Banda di frequenza di funzionamento: 2400-2483,5 MHz.

Potenza in uscita massima inferiore a 20 dBm EIRP.

### Informazioni SAR

Auricolare	Valore misurato 1-g SAR W/kg	Valore misurato 10-g SAR W/kg
Sinistra	0,303	0,126
Destra	0,24	0,101



Questo simbolo indica che il prodotto non deve essere smaltito con i rifiuti domestici, bensì consegnato a una struttura di raccolta appropriata per il riciclaggio. Uno smaltimento e un riciclaggio corretti aiutano a preservare le risorse naturali, la salute e l'ambiente. Per ulteriori informazioni sullo smaltimento e sul riciclaggio di questo prodotto, rivolgersi alle autorità locali, al servizio di smaltimento dei rifiuti o al negozio presso il quale è stato acquistato.

## Regolamenti tecnici per i dispositivi a radiofrequenza a bassa potenza

Senza autorizzazione concessa dalla NCC, non si autorizza nessuna società, impresa o utente a cambiare frequenza, incrementare la potenza di trasmissione o alterare le caratteristiche originali nonché le prestazioni di un dispositivo a radiofrequenza a bassa potenza. I dispositivi a radiofrequenza a bassa potenza non devono interferire in alcun modo con la sicurezza aerea o le comunicazioni legali; qualora si riscontrasse una situazione di questo genere, l'utente dovrà interrompere immediatamente l'utilizzo fino a quando non sarà stata eliminata qualsiasi interferenza. Per "comunicazioni legali" si intendono le comunicazioni radio operate in conformità con il Telecommunications Management Act (Legge sulla gestione delle telecomunicazioni degli Stati Uniti). I dispositivi a radiofrequenza a bassa potenza devono essere suscettibili di interferenze provenienti da comunicazioni legali o dispositivi irradianti onde radio ISM.

**NON** tentare di rimuovere la batteria ricaricabile agli ioni di litio da questo prodotto. Per la rimozione, contattare il rivenditore Bose di zona o un professionista qualificato.



**Le batterie usate devono essere smaltite correttamente, attenendosi alle normative locali.** Non bruciarle.



## Tabella delle limitazioni delle sostanze pericolose (Cina)

Nome e contenuto delle sostanze o degli elementi tossici o pericolosi						
	Sostanze ed elementi tossici o pericolosi					
Nome parte	Piombo (Pb)	Mercurio (Hg)	Cadmio (Cd)	Cromo esavalente (CR(VI))	Bifenile polibromurato (PBB)	Difeniletere polibromurato (PBDE)
Circuiti stampati	X	0	0	0	0	0
Parti di metallo	X	0	0	0	0	0
Parti di plastica	0	0	0	0	0	0
Diffusori	X	0	0	0	0	0
Cavi	X	0	0	0	0	0
Questa tabella è stata preparata in conformità alle disposizioni SJ/T 11364. O: indica che la quantità della sostanza tossica o pericolosa contenuta in tutti i materiali omogenei della parte è inferiore al limite previsto dallo standard GB/T 26572. X: indica che la quantità della sostanza tossica o pericolosa contenuta in almeno uno dei materiali omogenei della parte è superiore al limite previsto dallo standard GB/T 26572.						

## Tabella delle limitazioni delle sostanze pericolose (Taiwan)

Nome dispositivo: custodia di carica, designazione del tipo: 435911						
	Sostanze soggette a restrizioni e relativi simboli chimici					
Unità	Piombo (Pb)	Mercurio (Hg)	Cadmio (Cd)	Cromo esavalente (Cr+6)	Bifenili polibromurati (PBB)	Difenileteri polibromurati (PBDE)
Circuiti stampati	-	o	o	o	o	o
Parti di metallo	-	o	o	o	o	o
Parti di plastica	o	o	o	o	o	o
Diffusori	-	o	o	o	o	o
Cavi	-	o	o	o	o	o
<b>Nota 1:</b> "o" indica che il contenuto percentuale delle sostanze soggette a restrizioni non supera il valore di presenza della percentuale di riferimento.						
<b>Nota 2:</b> Il trattino "-" indica che la sostanza soggetta a restrizioni corrisponde all'esenzione.						

**Data di produzione:** l'ottava cifra del numero di serie corrisponde all'anno di produzione; ad esempio, "2" indica 2012 o 2022.

**Luogo di produzione:** la settima cifra del numero di serie indica il luogo di produzione.

**Importatore per la Cina:** Bose Electronics (Shanghai) Company Limited, Level 6, Tower D, No. 2337 Gudai Rd. Minhang District, Shanghai 201100

**Importatore per l'UE:** Bose Products B.V., Gorslaan 60, 1441 RG Purmerend, Paesi Bassi

**Importatore per il Messico:** Bose de México S. de R.L. de C.V., Avenida Prado Sur #150, Piso 2, Interior 222 y 223, Colonia Lomas de Chapultepec V Sección, Miguel Hidalgo, Ciudad de México, C.P. 11000  
Numero di telefono: +5255 (5202) 3545

**Importatore per Taiwan:** Bose Limited Taiwan Branch (H.K.), 9F., No. 10, Sec. 3, Minsheng E. Road, Zhongshan Dist. Taipei City 10480, Taiwan Numero di telefono: +886-2-2514 7676

**Importatore per il Regno Unito:** Bose Limited, Bose House, Quayside Chatham Maritime, Chatham, Kent, ME4 4QZ, Regno Unito

**Assorbimento in entrata:** 5 V --- 1,2 A

**Tensione in uscita:** 5 V c.c.

**Corrente in uscita:** 0,16 A x 2

**Capacità in uscita:** 680 mAh

**Classificazione IPXX:** IPX4 (per gli auricolari)

L'ID CMIIT è riportato sulla confezione.

### Compilare e conservare le seguenti informazioni

Il codice data dell'auricolare è situato sull'auricolare stesso, sotto l'archetto. Il numero di serie della custodia di carica è riportato all'interno della custodia stessa, tra gli auricolari. I numeri di modello sono riportati sul coperchio della custodia di carica.

Numero di serie: \_\_\_\_\_

Numero di modello: 435911

È consigliabile conservare lo scontrino fiscale insieme al manuale di istruzioni. Prima di procedere, è consigliabile registrare il prodotto Bose. La registrazione può essere eseguita facilmente alla pagina [worldwide.Bose.com/ProductRegistration](http://worldwide.Bose.com/ProductRegistration)

### Informazioni sulla sicurezza



Questo prodotto è in grado di ricevere aggiornamenti automatici della sicurezza da Bose. Per ricevere gli aggiornamenti automatici della sicurezza, è necessario effettuare la procedura di configurazione nell'app Bose Music e connettere il prodotto a Internet. **Se non si esegue la procedura di configurazione, sarà necessario provvedere personalmente all'installazione degli aggiornamenti della sicurezza che Bose renderà disponibili.**

Apple, il logo Apple, iPad, iPhone e iPod sono marchi di Apple, Inc. registrati negli USA e in altri paesi. Il marchio "iPhone" viene utilizzato in Giappone con una licenza da Aiphone K.K. App Store è un marchio di servizio di Apple Inc.

L'uso del badge "Made for Apple" attesta che un accessorio è stato progettato per connettersi specificamente ai prodotti Apple indicati nel badge stesso, ed è stato certificato dallo sviluppatore come conforme agli standard di prestazioni Apple. Apple non è responsabile del funzionamento di questo dispositivo o della conformità dello stesso agli standard di sicurezza e normativi.

Il marchio in lettere e i loghi *Bluetooth*<sup>®</sup> sono marchi registrati di proprietà di Bluetooth SIG, Inc. e qualsiasi uso da parte di Bose Corporation è soggetto a licenza.

Google e Google Play sono marchi commerciali di Google LLC.

USB Type-C<sup>®</sup> e USB-C<sup>®</sup> sono marchi registrati di USB Implementers Forum.

Bose, Bose Music, il logo Bose Music, ActiveSense e QuietComfort sono marchi commerciali di Bose Corporation.

Sede principale di Bose Corporation: 1-877-230-5639

©2022 Bose Corporation. Nessuna parte di questo documento può essere riprodotta, modificata, distribuita o usata in altro modo senza previa autorizzazione scritta.

The following license disclosures apply to certain third-party software packages used as components in the product.

Package: FreeRTOS

Copyright © Amazon Web Services, Inc. or its affiliates. All rights reserved. The FreeRTOS package is subject to the license terms reprinted below:

**MIT License**

Permission is hereby granted, free of charge, to any person obtaining a copy of this software and associated documentation files (the “Software”), to deal in the Software without restriction, including without limitation the rights to use, copy, modify, merge, publish, distribute, sublicense, and/or sell copies of the Software, and to permit persons to whom the Software is furnished to do so, subject to the following conditions:

The above copyright notice and this permission notice shall be included in all copies or substantial portions of the Software.

THE SOFTWARE IS PROVIDED “AS IS”, WITHOUT WARRANTY OF ANY KIND, EXPRESS OR IMPLIED, INCLUDING BUT NOT LIMITED TO THE WARRANTIES OF MERCHANTABILITY, FITNESS FOR A PARTICULAR PURPOSE AND NONINFRINGEMENT. IN NO EVENT SHALL THE AUTHORS OR COPYRIGHT HOLDERS BE LIABLE FOR ANY CLAIM, DAMAGES OR OTHER LIABILITY, WHETHER IN AN ACTION OF CONTRACT, TORT OR OTHERWISE, ARISING FROM, OUT OF OR IN CONNECTION WITH THE SOFTWARE OR THE USE OR OTHER DEALINGS IN THE SOFTWARE.

Package: Nanopb

Copyright © 2011 Petteri Aimonen <jpa at nanopb.mail.kapsi.fi>. The Nanopb package is subject to the license terms reprinted below:

**Zlib license**

© 2011 Petteri Aimonen <jpa at nanopb.mail.kapsi.fi>

This software is provided ‘as-is’, without any express or implied warranty. In no event will the authors be held liable for any damages arising from the use of this software.

Permission is granted to anyone to use this software for any purpose, including commercial applications, and to alter it and redistribute it freely, subject to the following restrictions:

1. The origin of this software must not be misrepresented; you must not claim that you wrote the original software. If you use this software in a product, an acknowledgment in the product documentation would be appreciated but is not required.
2. Altered source versions must be plainly marked as such, and must not be misrepresented as being the original software.
3. This notice may not be removed or altered from any source distribution.

Package: Mbed TLS 2.16.1

© ARM Limited. All rights reserved. The Mbed TLS package is subject to the license terms reprinted below:

**Apache License**

Version 2.0, January 2004

<http://www.apache.org/licenses/>

**TERMS AND CONDITIONS FOR USE, REPRODUCTION, AND DISTRIBUTION**

1. Definitions.

“License” shall mean the terms and conditions for use, reproduction, and distribution as defined by Sections 1 through 9 of this document.

“Licensor” shall mean the copyright owner or entity authorized by the copyright owner that is granting the License.

“Legal Entity” shall mean the union of the acting entity and all other entities that control, are controlled by, or are under common control with that entity. For the purposes of this definition, “control” means (i) the power, direct or indirect, to cause the direction or management of such entity, whether by contract or otherwise, or (ii) ownership of fifty percent (50%) or more of the outstanding shares, or (iii) beneficial ownership of such entity.

“You” (or “Your”) shall mean an individual or Legal Entity exercising permissions granted by this License.

“Source” form shall mean the preferred form for making modifications, including but not limited to software source code, documentation source, and configuration files.

“Object” form shall mean any form resulting from mechanical transformation or translation of a Source form, including but not limited to compiled object code, generated documentation, and conversions to other media types.

“Work” shall mean the work of authorship, whether in Source or Object form, made available under the License, as indicated by a copyright notice that is included in or attached to the work (an example is provided in the Appendix below).

“Derivative Works” shall mean any work, whether in Source or Object form, that is based on (or derived from) the Work and for which the editorial revisions, annotations, elaborations, or other modifications represent, as a whole, an original work of authorship. For the purposes of this License, Derivative Works shall not include works that remain separable from, or merely link (or bind by name) to the interfaces of, the Work and Derivative Works thereof.

“Contribution” shall mean any work of authorship, including the original version of the Work and any modifications or additions to that Work or Derivative Works thereof, that is intentionally submitted to Licensor for inclusion in the Work by the copyright owner or by an individual or Legal Entity authorized to submit on behalf of the copyright owner. For the purposes of this definition, “submitted” means any form of electronic, verbal, or written communication sent to the Licensor or its representatives, including but not limited to communication on electronic mailing lists, source code control systems, and issue tracking systems that are managed by, or on behalf of, the Licensor for the purpose of discussing and improving the Work, but excluding communication that is conspicuously marked or otherwise designated in writing by the copyright owner as “Not a Contribution.”

“Contributor” shall mean Licensor and any individual or Legal Entity on behalf of whom a Contribution has been received by Licensor and subsequently incorporated within the Work.

2. Grant of Copyright License. Subject to the terms and conditions of this License, each Contributor hereby grants to You a perpetual, worldwide, non-exclusive, no-charge, royalty-free, irrevocable copyright license to reproduce, prepare Derivative Works of, publicly display, publicly perform, sublicense, and distribute the Work and such Derivative Works in Source or Object form.
3. Grant of Patent License. Subject to the terms and conditions of this License, each Contributor hereby grants to You a perpetual, worldwide, non-exclusive, no-charge, royalty-free, irrevocable (except as stated in this section) patent license to make, have made, use, offer to sell, sell, import, and otherwise transfer the Work, where such license applies only to those patent claims licensable by such Contributor that are necessarily infringed by their Contribution(s) alone or by combination of their Contribution(s) with the Work to which such Contribution(s) was submitted. If You institute patent litigation against any entity (including a cross-claim or counterclaim in a lawsuit) alleging that the Work or a Contribution incorporated within the Work constitutes direct or contributory patent infringement, then any patent licenses granted to You under this License for that Work shall terminate as of the date such litigation is filed.
4. Redistribution. You may reproduce and distribute copies of the Work or Derivative Works thereof in any medium, with or without modifications, and in Source or Object form, provided that You meet the following conditions:
  - a. You must give any other recipients of the Work or Derivative Works a copy of this License; and
  - b. You must cause any modified files to carry prominent notices stating that You changed the files; and
  - c. You must retain, in the Source form of any Derivative Works that You distribute, all copyright, patent, trademark, and attribution notices from the Source form of the Work, excluding those notices that do not pertain to any part of the Derivative Works; and
  - d. If the Work includes a “NOTICE” text file as part of its distribution, then any Derivative Works that You distribute must include a readable copy of the attribution notices contained within such NOTICE file, excluding those notices that do not pertain to any part of the Derivative Works, in at least one of the following places: within a NOTICE text file distributed as part of the Derivative Works; within the Source form or documentation, if provided along with the Derivative Works; or, within a display generated by the Derivative Works, if and wherever such third-party notices normally appear. The contents of the NOTICE file are for informational purposes only and do not modify the License. You may add Your own attribution notices within Derivative Works that You distribute, alongside or as an addendum to the NOTICE text from the Work, provided that such additional attribution notices cannot be construed as modifying the License. You may add Your own copyright statement to Your modifications and may provide additional or different

license terms and conditions for use, reproduction, or distribution of Your modifications, or for any such Derivative Works as a whole, provided Your use, reproduction, and distribution of the Work otherwise complies with the conditions stated in this License.

5. Submission of Contributions. Unless You explicitly state otherwise, any Contribution intentionally submitted for inclusion in the Work by You to the Licensor shall be under the terms and conditions of this License, without any additional terms or conditions. Notwithstanding the above, nothing herein shall supersede or modify the terms of any separate license agreement you may have executed with Licensor regarding such Contributions.
6. Trademarks. This License does not grant permission to use the trade names, trademarks, service marks, or product names of the Licensor, except as required for reasonable and customary use in describing the origin of the Work and reproducing the content of the NOTICE file.
7. Disclaimer of Warranty. Unless required by applicable law or agreed to in writing, Licensor provides the Work (and each Contributor provides its Contributions) on an “AS IS” BASIS, WITHOUT WARRANTIES OR CONDITIONS OF ANY KIND, either express or implied, including, without limitation, any warranties or conditions of TITLE, NON-INFRINGEMENT, MERCHANTABILITY, or FITNESS FOR A PARTICULAR PURPOSE. You are solely responsible for determining the appropriateness of using or redistributing the Work and assume any risks associated with Your exercise of permissions under this License.
8. Limitation of Liability. In no event and under no legal theory, whether in tort (including negligence), contract, or otherwise, unless required by applicable law (such as deliberate and grossly negligent acts) or agreed to in writing, shall any Contributor be liable to You for damages, including any direct, indirect, special, incidental, or consequential damages of any character arising as a result of this License or out of the use or inability to use the Work (including but not limited to damages for loss of goodwill, work stoppage, computer failure or malfunction, or any and all other commercial damages or losses), even if such Contributor has been advised of the possibility of such damages.
9. Accepting Warranty or Additional Liability. While redistributing the Work or Derivative Works thereof, You may choose to offer, and charge a fee for, acceptance of support, warranty, indemnity, or other liability obligations and/or rights consistent with this License. However, in accepting such obligations, You may act only on Your own behalf and on Your sole responsibility, not on behalf of any other Contributor, and only if You agree to indemnify, defend, and hold each Contributor harmless for any liability incurred by, or claims asserted against, such Contributor by reason of your accepting any such warranty or additional liability.

#### END OF TERMS AND CONDITIONS

©2022 Bose Corporation

Licensed under the Apache License, Version 2.0 (the “License”); you may not use this file except in compliance with the License.

You may obtain a copy of the License at: <http://www.apache.org/licenses/LICENSE-2.0>

Unless required by applicable law or agreed to in writing, software distributed under the License is distributed on an “AS IS” BASIS, WITHOUT WARRANTIES OR CONDITIONS OF ANY KIND, either express or implied.

See the License for the specific language governing permissions and limitations under the License.

**CONTENUTO DELLA CONFEZIONE**

Contenuto .....	13
-----------------	----

**CONFIGURAZIONE DELL'APP BOSE MUSIC**

Scaricare l'app Bose Music.....	14
Aggiungere gli auricolari a un account esistente.....	14

**RESISTENZA AL SUDORE E AGLI AGENTI ATMOSFERICI .....** 15**COME INDOSSARE GLI AURICOLARI**

Inserire gli auricolari.....	16
Controllare la posizione.....	17
Puntali .....	17
Anelli stabilizzatori.....	18
Provare un'altra misura .....	19
Puntali .....	19
Anelli stabilizzatori .....	19
Cambiare i puntali.....	20
Cambiare gli anelli stabilizzatori .....	21

**ALIMENTAZIONE**

Accensione .....	23
Spegnimento .....	24
Standby.....	24

**CONTROLLO TOUCH**

Superficie touch .....	25
Riproduzione multimediale e controllo del volume .....	25
Chiamate .....	26
Notifiche di chiamata .....	27
Riduzione del rumore.....	27
Controllo vocale del dispositivo mobile.....	27



**PERSONALIZZARE IL CONTROLLO TOUCH**

Scelta rapida .....	28
Utilizzare la scelta rapida.....	28
Cambiare o disabilitare la scelta rapida.....	28

**RILEVAMENTO IN-EAR**

Riproduzione/pausa automatica .....	29
Rispondere automaticamente alle chiamate.....	29
Trasparenza automatica .....	29

**RIDUZIONE DEL RUMORE**

Modalità di riduzione del rumore .....	30
Modalità Suoni esterni udibili con ActiveSense™ .....	30
Cambiare la modalità di riduzione del rumore.....	31
Riduzione del rumore durante una chiamata .....	31
Utilizzare solo la riduzione del rumore.....	31

**BATTERIA**

Caricare gli auricolari.....	32
Caricare la custodia.....	33
Verificare il livello della batteria degli auricolari.....	34
Durante l'uso degli auricolari .....	34
Durante la carica degli auricolari.....	34
Controllare il livello della batteria della custodia di carica.....	35
Tempo di carica .....	35

**STATO DEGLI AURICOLARI E DELLA CUSTODIA DI CARICA**

Indicatore di stato degli auricolari .....	36
Stato <i>Bluetooth</i> ®.....	36
Stato della batteria, di aggiornamento e di errore.....	36
Indicatore di stato della custodia di carica.....	37
Stato della batteria, di aggiornamento e di errore.....	37

**CONNESSIONI BLUETOOTH**

Connettere mediante l'app Bose Music .....	38
Connettere mediante il menu <i>Bluetooth</i> del dispositivo mobile.....	38
Disconnettere un dispositivo mobile.....	39
Riconnettere un dispositivo mobile.....	39
Cancellare l'elenco dispositivi degli auricolari.....	40

**CURA E MANUTENZIONE**

Conservare gli auricolari .....	41
Pulire gli auricolari e la custodia di carica.....	41
Parti di ricambio e accessori .....	41
Garanzia limitata .....	41
Aggiornare gli auricolari.....	42
Aggiornare la custodia di carica .....	42
Visualizzare il codice data degli auricolari.....	42
Visualizzare il numero di serie della custodia di carica.....	42

**RISOLUZIONE DEI PROBLEMI**

Provare prima queste soluzioni .....	43
Altre soluzioni .....	43
Riavviare gli auricolari e la custodia di carica.....	51

## CONTENUTO

Verificare che i seguenti componenti siano inclusi:

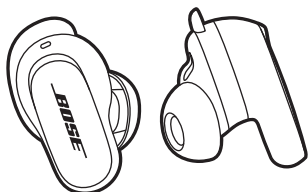

Bose QuietComfort Earbuds II



Custodia di carica

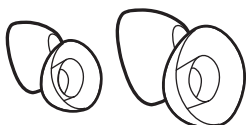

Puntali (misura piccola e grande)

**NOTA:** i puntali medi (M) sono già montati sugli auricolari. Per istruzioni su come distinguere le misure dei puntali, vedere pagina 19.



Anelli stabilizzatori (misura 2 e 3)

**NOTA:** gli anelli stabilizzatori misura 1 sono già montati sugli auricolari. Per istruzioni su come distinguere le misure degli anelli, vedere pagina 19.

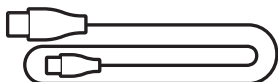

Cavo da USB Type-C® a USB-A

**NOTA:** se il prodotto presenta parti danneggiate, non utilizzarlo. Contattare il rivenditore autorizzato Bose locale o il centro di assistenza tecnica Bose.

Visitare: [support.Bose.com/QCEii](https://support.Bose.com/QCEii)

L'app Bose Music consente di impostare e controllare gli auricolari da qualsiasi dispositivo mobile, ad esempio uno smartphone o un tablet.

Utilizzando l'app è possibile verificare la stabilità degli auricolari, gestire le connessioni *Bluetooth*, gestire le impostazioni degli auricolari, regolare l'audio, scegliere la lingua delle istruzioni vocali e scaricare aggiornamenti e nuove funzioni.

**NOTA:** se è stato già creato un account Bose per un altro prodotto Bose, vedere "Aggiungere gli auricolari a un account esistente".

## SCARICARE L'APP BOSE MUSIC

1. Scaricare l'app Bose Music sul dispositivo mobile in uso.

**NOTA:** se ci si trova nella Cina continentale, scaricare l'app Bose音乐.

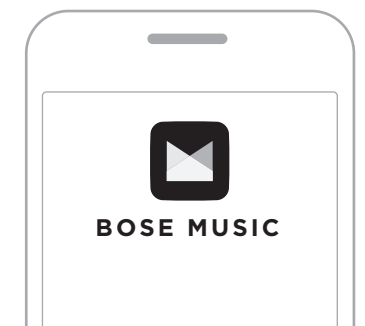

2. Seguire le istruzioni dell'app.

## AGGIUNGERE GLI AURICOLARI A UN ACCOUNT ESISTENTE

Per aggiungere gli auricolari Bose QuietComfort Earbuds II, aprire l'app Bose Music e aggiungerli.

Gli auricolari sono resistenti all'acqua in base alla classificazione IPX4. Sono progettati per resistere al sudore e agli agenti atmosferici ma non sono pensati per essere immersi in acqua.

**AVVERTENZE:**

- NON nuotare né fare la doccia con gli auricolari.
- NON immergere in acqua gli auricolari.

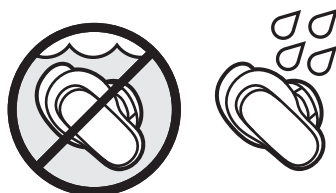

**NOTE:**

- Per prevenire la corrosione, pulire regolarmente i contatti di carica sugli auricolari con un bastoncino ovattato o un oggetto simile.
- La certificazione IPX4 non si riferisce a condizioni permanenti; la resistenza potrebbe diminuire a seguito della normale usura.

## INSERIRE GLI AURICOLARI

1. Inserire l'auricolare in modo da appoggiare leggermente il puntale all'ingresso del canale uditivo.

**NOTA:** ogni puntale è contrassegnato con l'indicazione del lato, **R** (right, destro) o **L** (left, sinistro).

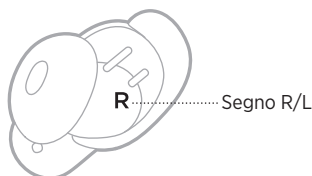

2. Ruotare leggermente l'auricolare all'indietro finché il puntale non aderisce comodamente al canale uditivo e l'anello stabilizzatore è a contatto con l'incavo dell'orecchio.

**NOTA:** potrebbe essere necessario ruotare l'auricolare all'indietro e in avanti per trovare la posizione più comoda per il puntale. Tuttavia, non applicare una rotazione eccessiva per non pregiudicare la qualità sonora dell'audio e del microfono.

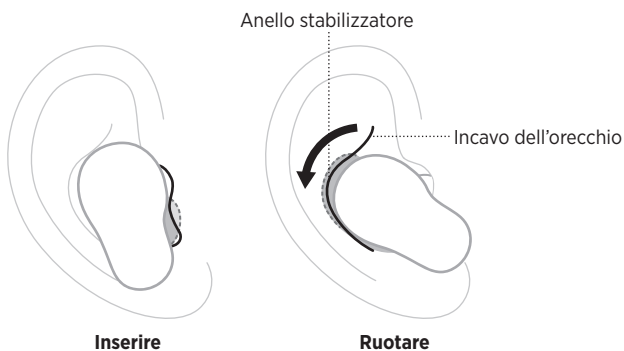

3. Verificare che siano saldi (vedere pagina 17).
4. Ripetere i passaggi da 1 a 3 per inserire l'altro auricolare.

Quando si inseriscono gli auricolari, l'audio viene personalizzato in modo da assicurare le migliori prestazioni sonore e di riduzione del rumore per l'utente specifico.



**NOTA:** se si usano gli auricolari con altre persone, tenerli nella custodia di carica per cancellare la personalizzazione audio tra un utente e l'altro.

## CONTROLLARE LA POSIZIONE

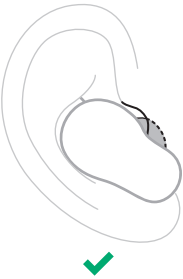
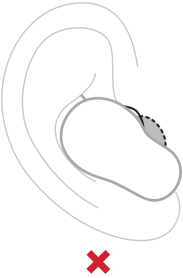

Per regolare la posizione nel modo ottimale e ottenere i migliori risultati nella riproduzione dell'audio e nella riduzione del rumore, usare uno specchio per assicurarsi di aver scelto la misura corretta per i puntali e per gli anelli stabilizzatori. Potrebbe anche essere necessario indossare un puntale o un anello di misura diversa per ciascun orecchio.

**SUGGERIMENTO:** è inoltre possibile verificare la posizione utilizzando la funzione Test misura puntali nell'app Bose Music. Questa opzione è accessibile dal menu Impostazioni.

### Puntali

MISURA	COSA CONTROLLARE
Misura giusta	 <p>Il puntale è leggermente appoggiato all'apertura del canale uditivo, al quale aderisce comodamente. Il rumore di fondo deve risultare smorzato.</p> <p><b>NOTA:</b> la cancellazione del rumore potrebbe impedire di sentire i suoni smorzati.</p>
Troppa pressione	 <p>Il puntale risulta scomodo e dà la sensazione di premere contro il canale uditivo.</p>
Poca aderenza	 <p>Il puntale è troppo in profondità nel canale uditivo, non è saldo nell'orecchio o tende a cadere quando si muove la testa.</p>

## Anelli stabilizzatori

MISURA	COSA CONTROLLARE
<p><b>Misura giusta</b></p>	 <p>L'anello non sporge né dà la sensazione di premere contro l'incavo dell'orecchio.</p>
<p><b>Troppo grande</b></p>	 <p>L'anello sporge o dà la sensazione di premere nell'incavo dell'orecchio.</p>
<p><b>Troppo piccolo</b></p>	 <p>L'anello non aderisce all'incavo dell'orecchio.</p>



## PROVARE UN'ALTRA MISURA

Indossare gli auricolari per un periodo di tempo prolungato. Se non sembrano sufficientemente comodi o saldi, oppure se la riduzione del rumore o la qualità del suono non è quella prevista, provare un puntale o un anello stabilizzatore di un'altra misura.

Potrebbe essere necessario provare tutte e tre le misure di ciascun elemento oppure usare una misura diversa per ogni orecchio.

### Puntali

I puntali sono disponibili nelle misure piccola, media e grande.

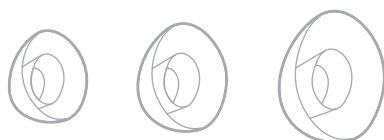

I puntali medi sono già montati sugli auricolari. Se sembrano troppo piccoli, provare quelli grandi. Se sembrano troppo grandi, provare quelli piccoli.

### Anelli stabilizzatori

Gli anelli stabilizzatori sono contrassegnati con un numero che indica la misura (1 (piccolo), 2 (medio) o 3 (grande)) e con una lettera che indica il lato (R (destra) o L (sinistra)).



Gli anelli stabilizzatori della misura 1 sono già montati sugli auricolari. Se sembrano troppo piccoli, provare la misura 2.

## CAMBIARE I PUNTALI

1. Tenendo l'auricolare, schiacciare leggermente il puntale e staccarlo dall'auricolare.

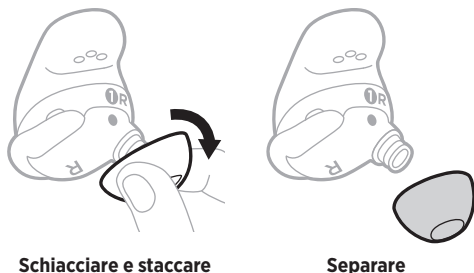

Schiacciare e staccare

Separare

**ATTENZIONE:** per evitare di strapparli, NON tirare il bordo del puntale.

2. Scegliere una misura di puntale diversa (vedere pagina 19).
3. Allineare il puntale con il beccuccio dell'auricolare e spingere il puntale sul beccuccio finché non si sente che scatta in posizione e si avverte un "clac".

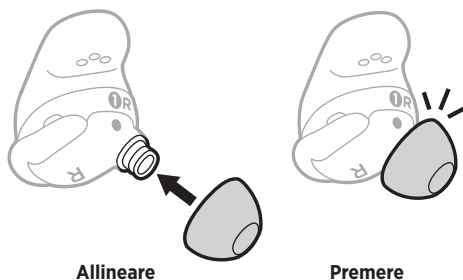

Allineare

Premere

4. Ripetere i passaggi da 1 a 3 per l'altro auricolare.

**NOTA:** potrebbe essere necessario usare un puntale di misura diversa per ciascun orecchio.

5. Inserire gli auricolari (vedere pagina 16).
6. Verificare che siano saldi (vedere pagina 17).

### NOTE:

- Se si cambia il puntale, potrebbe essere necessario sostituire anche l'anello stabilizzatore affinché aderisca comodamente all'incavo dell'orecchio (vedere pagina 21).
- Per guardare i video dimostrativi che illustrano la sostituzione dei puntali, visitare: [support.bose.com/QCEii](https://support.bose.com/QCEii)
- Per richiedere ulteriori misure di puntali, contattare il servizio clienti Bose oppure visitare: [support.bose.com/QCEii](https://support.bose.com/QCEii)

## CAMBIARE GLI ANELLI STABILIZZATORI

1. Tenendo l'auricolare, prendere l'anello stabilizzatore per la parte sporgente e staccarlo dall'auricolare, facendolo passare sopra il puntale.

Parte sporgente dell'anello stabilizzatore

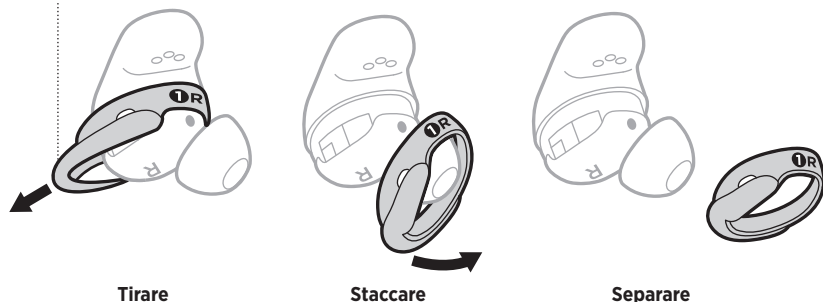

**ATTENZIONE:** per evitare di strapparla, NON tirare la parte sottile dell'anello.

2. Scegliere una misura di anello diversa (vedere pagina 19).
3. Con i contrassegni dell'anello rivolti verso di sé e la parte sporgente rivolta nella direzione opposta, allineare il puntino presente sull'anello con il puntino grigio sull'auricolare.
4. Tirare leggermente l'anello sopra il puntale, assicurandosi che i puntini siano allineati e che il foro per il microfono presente sull'anello si trovi sopra il microfono sull'auricolare, che quindi rimarrà libero.
5. Premere finché l'anello non è fissato nella posizione corretta.

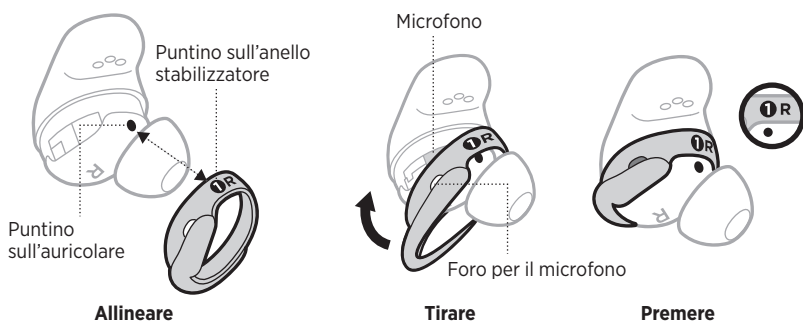

6. Ripetere i passaggi da 1 a 5 per l'altro auricolare.

**NOTA:** potrebbe essere necessario usare un anello di misura diversa per ciascun orecchio.

7. Inserire gli auricolari (vedere pagina 16).

8. Verificare che siano saldi (vedere pagina 17).

**NOTE:**

- Per guardare i video dimostrativi che illustrano la sostituzione degli anelli, visitare: [support.bose.com/QCEii](https://support.bose.com/QCEii)
- Per richiedere ulteriori misure di anelli stabilizzatori, contattare il servizio clienti Bose oppure visitare: [support.bose.com/QCEii](https://support.bose.com/QCEii)

## ACCENSIONE

Aprire la custodia di carica.

Gli auricolari si accendono. La spia di stato degli auricolari lampeggia con luce bianca e poi si illumina in base allo stato di carica (vedere pagina 36). L'indicatore di stato della custodia di ricarica si illumina in funzione del livello della batteria (vedere pagina 37).

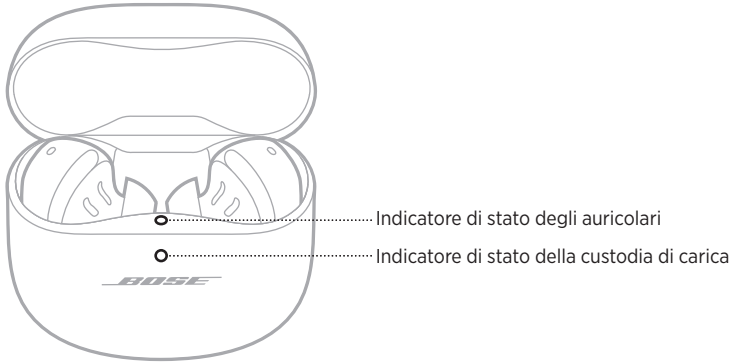

**NOTA:** una volta rimossi gli auricolari dalla custodia di carica, chiuderla per prolungare la durata della batteria e impedire l'ingresso di sporcizia.

## SPEGNIMENTO

1. Riporre entrambi gli auricolari nella custodia di carica.

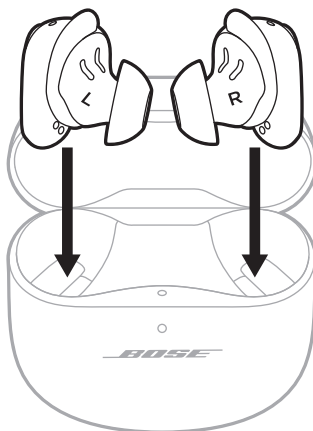

2. Chiudere la custodia.

Gli auricolari si spengono. L'indicatore di stato della custodia di carica si illumina in funzione del livello della batteria (vedere pagina 37).

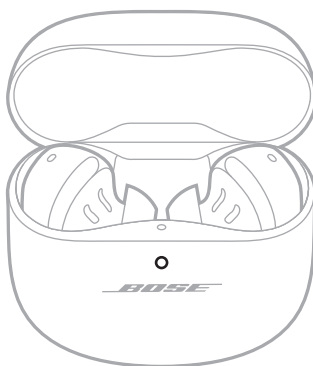

**NOTA:** gli auricolari si disconnettono dal dispositivo quando vengono messi nella custodia.

## STANDBY

La modalità Standby permette di conservare la carica della batteria quando un auricolare è all'esterno della custodia e non è in uso. L'auricolare passa alla modalità Standby se viene rimosso dall'orecchio per 10 minuti consecutivi.

Per riattivare l'auricolare, inserirlo nell'orecchio.



Per utilizzare il controllo touch, toccare o sfiorare la superficie touch di un auricolare. Il controllo touch permette di riprodurre/mettere in pausa l'audio, regolare il volume, eseguire funzioni base di chiamata, regolare la riduzione del rumore e usare una scelta rapida (vedere pagina 28).

## SUPERFICIE TOUCH

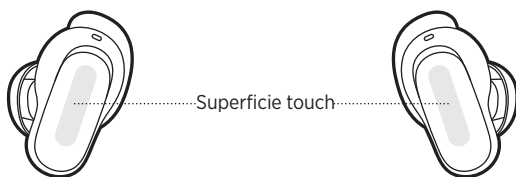
La superficie touch si trova sulla superficie esterna di entrambi gli auricolari. Permette di controllare la riproduzione multimediale, il volume, la riduzione del rumore e la scelta rapida.



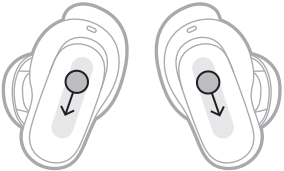

## RIPRODUZIONE MULTIMEDIALE E CONTROLLO DEL VOLUME

CONTROLLO	AZIONE
<b>Riproduzione/pausa</b>	<p>Toccare un auricolare.</p> 
<b>Aumentare il volume</b>	<p>Sfiorare un auricolare verso l'alto.</p> 
<b>Ridurre il volume</b>	<p>Sfiorare un auricolare verso il basso.</p> 

CONTROLLO	AZIONE
<p><b>Passare al brano successivo</b></p>	<p>Toccare due volte un auricolare.</p> 
<p><b>Tornare al brano precedente</b></p>	<p>Toccare tre volte un auricolare.</p> 

## CHIAMATE

CONTROLLO	AZIONE
<p><b>Rispondere a una chiamata</b></p>	<p>Toccare un auricolare.</p> 
<p><b>Chiudere/rifiutare una chiamata</b></p>	<p>Toccare due volte un auricolare.</p> 
<p><b>Rispondere a una seconda chiamata in entrata mettendo in attesa quella in corso</b></p>	<p>Toccare un auricolare.</p> 



CONTROLLO	AZIONE
<p><b>Rifiutare una seconda chiamata in entrata rimanendo in quella in corso</b></p>	<p>Toccare due volte un auricolare.</p> 

## Notifiche di chiamata

Un'istruzione vocale segnala i nomi dei chiamanti e lo stato delle chiamate.

Per disattivare le notifiche di chiamata, disabilitare le istruzioni vocali mediante l'app Bose Music. Questa opzione è accessibile dal menu Impostazioni.

## RIDUZIONE DEL RUMORE

Per maggiori informazioni su come cambiare la modalità di riduzione del rumore, vedere pagina 31.

## CONTROLLO VOCALE DEL DISPOSITIVO MOBILE

È possibile impostare una scelta rapida per accedere al controllo vocale del dispositivo mobile mediante gli auricolari. Il microfono sugli auricolari funge da estensione del microfono del dispositivo mobile.

**NOTA:** per accedere al controllo vocale del dispositivo mobile dagli auricolari, è necessario associare questa azione a una scelta rapida (vedere pagina 28).

CONTROLLO	AZIONE
<p><b>Accedere al controllo vocale del dispositivo mobile</b></p>	<p>Toccare e tenere premuto un auricolare fino a quando non si sente un segnale acustico. Rilasciarlo e pronunciare la propria richiesta.</p> 
<p><b>Arrestare il controllo vocale del dispositivo mobile</b></p>	<p>Toccare un auricolare.</p> 

## SCELTA RAPIDA

Una scelta rapida permette di accedere in modo facile e veloce a una delle seguenti funzioni:

- Alternare tra le modalità di riduzione del rumore
- Utilizzare il controllo vocale del dispositivo mobile

**NOTA:** per impostazione predefinita, la funzione che permette di alternare tra le modalità di riduzione del rumore è abilitata su entrambi gli auricolari.

### Utilizzare la scelta rapida

Per utilizzare la scelta rapida, toccare e tenere premuto un auricolare.



### Cambiare o disabilitare la scelta rapida

Per cambiare o disabilitare una scelta rapida o per assegnare una scelta rapida diversa a ciascun auricolare, utilizzare l'app Bose Music. Questa opzione è accessibile dal menu Impostazioni.

**NOTA:** se si assegna una scelta rapida diversa a ciascun auricolare, è necessario ogni volta toccare e tenere premuto l'auricolare associato alla scelta rapida desiderata. Se si rimuove un auricolare, è possibile utilizzare solo la scelta rapida assegnata all'auricolare non rimosso dall'orecchio.

La funzione Rilevamento in-ear usa dei sensori per determinare quando si indossano entrambi gli auricolari o soltanto uno.

Inserendo o rimuovendo un auricolare è possibile riprodurre/mettere in pausa l'audio, rispondere alle chiamate (se questa funzione è abilitata) e regolare la riduzione del rumore automaticamente.

**NOTA:** per gestire la funzione Rilevamento in-ear, utilizzare l'app Bose Music. Questa opzione è accessibile dal menu Impostazioni.

## **RIPRODUZIONE/PAUSA AUTOMATICA**

Se si rimuove un auricolare, l'audio va in pausa su entrambi gli auricolari.

Per riprendere la riproduzione è necessario reinserire l'auricolare rimosso.

**NOTA:** se si desidera utilizzare un solo auricolare, toccarlo per riprendere la riproduzione.

## **RISPONDERE AUTOMATICAMENTE ALLE CHIAMATE**

È possibile rispondere alle chiamate inserendo un auricolare.

**NOTA:** per abilitare questa funzione, utilizzare l'app Bose Music. Questa opzione è accessibile dal menu Impostazioni.

## **TRASPARENZA AUTOMATICA**

Quando si rimuove un auricolare, la riduzione del rumore viene impostata sulla modalità Suoni esterni udibili sull'auricolare nell'altro orecchio (vedere pagina 30).

Quando si reinserisce l'auricolare, quello che era rimasto nell'orecchio ritorna al livello di riduzione del rumore precedente.

**NOTA:** se si desidera usare un solo auricolare, è possibile utilizzare la scelta rapida per alternare tra le modalità di riduzione del rumore e scegliere quella richiesta.

La funzione di riduzione del rumore limita i rumori indesiderati per produrre un audio più nitido e realistico. È possibile scegliere tra le due modalità di riduzione del rumore preconfigurate, Silenzio e Suoni esterni udibili, oppure creare fino a due modalità personalizzate.

La modalità Silenzio permette di eliminare qualsiasi rumore indesiderato, applicando il massimo livello di riduzione del rumore.

La modalità Suoni esterni udibili offre trasparenza totale e consente di sentire i rumori circostanti mentre l'audio è in riproduzione.

La modalità Suoni esterni udibili include anche la tecnologia ActiveSense™, che riduce i rumori improvvisi o intensi.

Scegliere la modalità di riduzione del rumore desiderata, in base alle proprie preferenze e all'ambiente di ascolto.

## MODALITÀ DI RIDUZIONE DEL RUMORE

MODALITÀ	DESCRIZIONE
<b>Silenzio</b>	Eccezionale riduzione del rumore con l'audio ottimizzato Bose.
<b>Suoni esterni udibili</b>	Per avvertire i rumori circostanti mentre l'audio è in riproduzione.
<b>Personalizzato</b>	Riduzione del rumore personalizzata (tra riduzione completa e trasparenza totale) in base alle preferenze e all'ambiente di ascolto dell'utente. <b>NOTA:</b> è possibile creare due modalità personalizzate. Per creare una modalità personalizzata, utilizzare l'app Bose Music. Questa opzione è accessibile dalla schermata principale.

**NOTA:** per impostazione predefinita, gli auricolari si accendono in modalità Silenzio. Per impostarli in modo che si accendano nell'ultima modalità utilizzata, usare l'app Bose Music. Per accedere a questa opzione, toccare Modalità nella schermata principale.

### Modalità Suoni esterni udibili con ActiveSense™

La riduzione dinamica del rumore della modalità Suoni esterni udibili con tecnologia ActiveSense™ permette di percepire l'ambiente circostante riducendo il rumore indesiderato.

La modalità Suoni esterni udibili con ActiveSense™ permette agli auricolari di attivare automaticamente la riduzione del rumore quando si verificano rumori improvvisi o intensi nelle vicinanze, in modo da poter mantenere la consapevolezza dell'ambiente circostante senza essere disturbati nell'ascolto da rumori intermittenti. Quando il rumore cessa, la riduzione del rumore si disattiva automaticamente.

**NOTA:** per disattivare ActiveSense™, utilizzare l'app Bose Music. Per accedere a questa opzione, toccare Modalità nella schermata principale, quindi selezionare Suoni esterni udibili.

## CAMBIARE LA MODALITÀ DI RIDUZIONE DEL RUMORE

Per alternare tra le modalità di riduzione del rumore, toccare e tenere premuto un auricolare.

Un messaggio vocale segnala la modalità di riduzione del rumore selezionata.



**NOTA:** per cambiare la modalità di riduzione del rumore utilizzando gli auricolari, è necessario associare questa azione a una scelta rapida (vedere pagina 28).

**SUGGERIMENTO:** è possibile cambiare la modalità di riduzione del rumore anche tramite l'app Bose Music. Questa opzione è accessibile dalla schermata principale.

## RIDUZIONE DEL RUMORE DURANTE UNA CHIAMATA

Durante una chiamata, gli auricolari restano nella modalità di riduzione del rumore attuale e l'opzione Propria voce è attivata. Grazie all'opzione Propria voce si può percepire se stessi in modo più naturale durante una conversazione.

Per regolare la modalità di riduzione del rumore durante una chiamata, toccare e tenere premuto un auricolare.

### NOTE:

- La modalità Trasparenza automatica è disattivata durante le chiamate (vedere pagina 29).
- Per regolare la funzione Propria voce, utilizzare l'app Bose Music. Questa opzione è accessibile dal menu Impostazioni.

## UTILIZZARE SOLO LA RIDUZIONE DEL RUMORE

È possibile utilizzare la riduzione del rumore anche da sola, senza riproduzione audio o interruzioni dovute alle chiamate.

1. Effettuare una delle operazioni seguenti:
  - Se gli auricolari sono nelle orecchie, disconnettere il dispositivo mobile (vedere pagina 39).
  - Se gli auricolari sono nella custodia di carica, disattivare la funzione *Bluetooth* del dispositivo mobile e togliere gli auricolari dalla custodia.
2. Toccare e tenere premuto un auricolare per cambiare la modalità di riduzione del rumore (vedere "Cambiare la modalità di riduzione del rumore").

**NOTA:** per riconnettere il dispositivo mobile, selezionare gli auricolari dall'elenco dei dispositivi *Bluetooth* sul dispositivo.

## CARICARE GLI AURICOLARI

1. Allineare i contatti di carica dell'auricolare sinistro ai piedini di carica sul lato sinistro della custodia di carica.

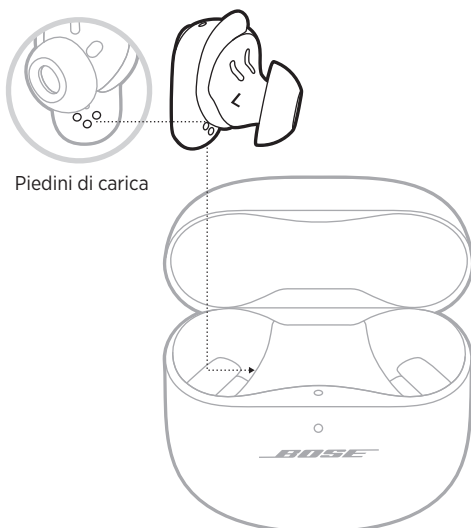

**NOTA:** prima di mettere gli auricolari sotto carica, accertarsi che siano a temperatura ambiente, tra 8 °C e 39 °C.

2. Posizionare l'auricolare nella custodia in modo da farlo scattare in posizione magneticamente.

La spia di stato degli auricolari lampeggia con luce bianca e poi si illumina in base allo stato di carica (vedere pagina 36).



3. Ripetere i passaggi 1 e 2 per l'auricolare destro.

**NOTA:** gli auricolari si caricano sia con il coperchio aperto che chiuso.

## CARICARE LA CUSTODIA

**ATTENZIONE:** utilizzare questo prodotto esclusivamente con un alimentatore LPS approvato da un ente per la sicurezza che rispetta i requisiti normativi locali (ad esempio, UL, CSA, VDE, CCC).

1. Collegare l'estremità piccola del cavo USB alla porta USB-C® sul fondo della custodia di carica.

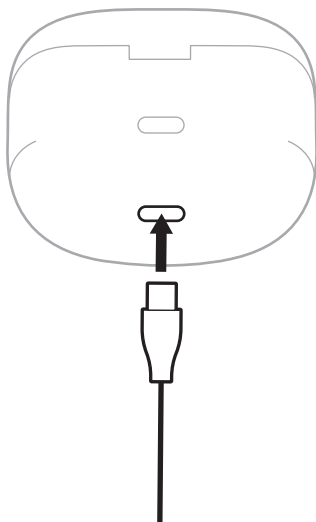

2. Inserire l'altra estremità in un caricatore da parete USB-A (non fornito) o in un computer.

L'indicatore di stato della custodia di carica si illumina con luce arancione fissa (vedere pagina 37).

**NOTA:** prima di effettuare la carica, assicurarsi che la custodia sia a temperatura ambiente, tra 8 °C e 39 °C.

## VERIFICARE IL LIVELLO DELLA BATTERIA DEGLI AURICOLARI

### Durante l'uso degli auricolari

- Ogni volta che si estraggono gli auricolari dalla custodia di carica per indossarli, un'istruzione vocale annuncia il livello di carica della batteria degli auricolari.
- Utilizzare l'app Bose Music. Il livello della batteria degli auricolari è visualizzato nella schermata principale.

**NOTA:** se il livello della batteria di un auricolare è minore dell'altro, l'istruzione vocale annuncia il livello di carica della batteria inferiore. Se la batteria è scarica, si sente il messaggio "Batteria scarica, ricaricare".

### Durante la carica degli auricolari

Quando gli auricolari vengono collocati nella custodia di ricarica, la spia di stato degli auricolari lampeggia con luce bianca e poi si illumina in base allo stato di carica (vedere pagina 36).

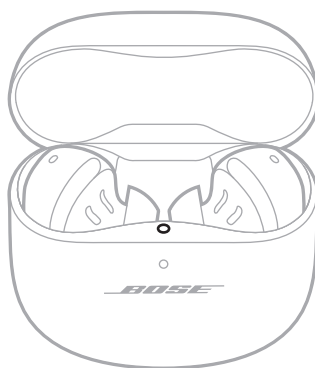

**NOTA:** se il livello della batteria di un auricolare è minore dell'altro, l'indicatore di stato degli auricolari segnala il livello di carica della batteria inferiore.



## CONTROLLARE IL LIVELLO DELLA BATTERIA DELLA CUSTODIA DI CARICA

Aprire la custodia di carica.

L'indicatore di stato della custodia di carica si illumina in funzione del livello della batteria (vedere pagina 37).

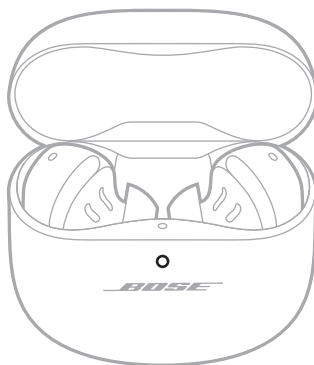

## TEMPO DI CARICA

COMPONENTE	TEMPO DI CARICA
Auricolari	1 ora
Custodia di carica	Fino a 3 ore

### NOTE:

- Quando il livello della batteria si riduce, è sufficiente una carica di 20 minuti con la custodia chiusa per garantire agli auricolari un'autonomia fino a 2 ore.
- Una carica completa fornisce agli auricolari un'autonomia fino a 6 ore. La durata della batteria dipende dall'utilizzo.
- Se la custodia è completamente carica, è possibile caricare completamente gli auricolari fino a 3 volte.
- Quando gli auricolari sono all'interno della custodia, il tempo di carica della custodia è variabile.

## INDICATORE DI STATO DEGLI AURICOLARI

L'indicatore di stato degli auricolari si trova sulla superficie interna della custodia di carica.

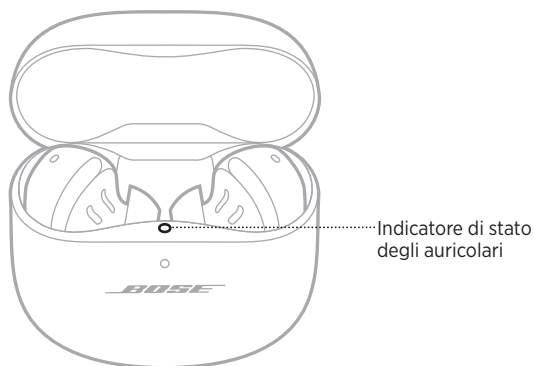

### Stato Bluetooth

Mostra lo stato della connessione *Bluetooth* con i dispositivi mobili.

ATTIVITÀ DELL'INDICATORE	STATO DEL SISTEMA
Blu lampeggiante lento	Pronto per la connessione
Blu fisso (5 secondi)	Connesso
Bianco lampeggiante per 2 volte	Elenco dispositivi eliminato

### Stato della batteria, di aggiornamento e di errore

Mostra lo stato della batteria dell'auricolare, dell'aggiornamento e di eventuali errori.

ATTIVITÀ DELL'INDICATORE	STATO DEL SISTEMA
Lampeggia con luce bianca, poi si illumina in modo fisso con colore bianco (5 secondi)	Batteria completamente carica
Lampeggia con luce bianca, poi si illumina con luce gialla fissa (5 secondi)	Carica in corso
Lampeggia 2 volte in bianco, lampeggia lentamente in blu, quindi si spegne	Riavvio completato
Bianco lampeggiante per 3 volte (ripetuto)	Aggiornamento del software in corso
Arancione e bianco lampeggianti	Errore: contattare il servizio clienti Bose

## INDICATORE DI STATO DELLA CUSTODIA DI CARICA

L'indicatore di stato della custodia di carica è situato sulla parte anteriore della custodia stessa.

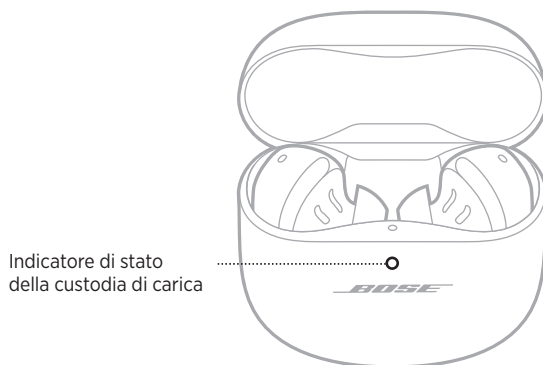

## Stato della batteria, di aggiornamento e di errore

Mostra lo stato della batteria dell'auricolare, dell'aggiornamento e di eventuali errori.

ATTIVITÀ DELL'INDICATORE	STATO DEL SISTEMA
<b>Bianco fisso</b>	Completamente carica (100%) e collegata
<b>Bianco fisso (5 secondi)</b>	Carico (34-99%)
<b>Arancione fisso (5 secondi)</b>	Carica bassa (10-33%)
<b>Arancione lampeggiante per 2 volte</b>	Caricare la batteria (meno del 10%)
<b>Arancione fisso</b>	Carica in corso
<b>Bianco lampeggiante per 3 volte (ripetuto)</b>	Aggiornamento del software in corso
<b>Arancione e bianco lampeggianti</b>	Errore: contattare il servizio clienti Bose

È possibile gestire le connessioni *Bluetooth* utilizzando l'app Bose Music o il menu *Bluetooth* del dispositivo mobile.

## CONNETTERE MEDIANTE L'APP BOSE MUSIC

Per connettere gli auricolari e gestire le impostazioni *Bluetooth* utilizzando l'app Bose Music, vedere pagina 14.

## CONNETTERE MEDIANTE IL MENU *BLUETOOTH* DEL DISPOSITIVO MOBILE

È possibile memorizzare fino a sei dispositivi nell'elenco dispositivi degli auricolari. Si può connettere un solo dispositivo per volta dal quale riprodurre l'audio.

**NOTA:** per garantire un'esperienza ottimale, utilizzare l'app Bose Music per configurare e connettere il dispositivo mobile (vedere pagina 14).

1. Con gli auricolari nella custodia di carica e la custodia aperta, premere e tenere premuto il pulsante sul retro della custodia finché l'indicatore di stato degli auricolari non lampeggia lentamente in blu.

**NOTA:** assicurarsi che gli auricolari siano all'interno della custodia e che questa sia aperta.

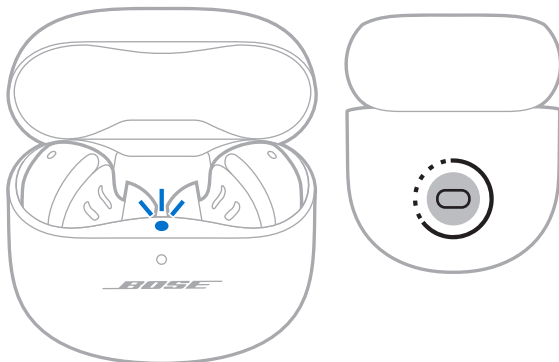

2. Sul dispositivo, attivare la funzione *Bluetooth*.

**NOTA:** la funzione *Bluetooth* si trova in genere nel menu Impostazioni.

3. Selezionare gli auricolari dall'elenco dispositivi.

**NOTA:** nell'app Bose Music, individuare il nome utilizzato per gli auricolari. Se non è stato assegnato un nome agli auricolari, viene visualizzato il nome predefinito.



Il nome degli auricolari viene visualizzato nell'elenco dei dispositivi mobili. L'indicatore di stato degli auricolari si illumina con luce blu fissa (vedere pagina 36).

## DISCONNETTERE UN DISPOSITIVO MOBILE

Riporre gli auricolari nella custodia di carica.

**SUGGERIMENTO:** è anche possibile utilizzare l'app Bose Music o le impostazioni *Bluetooth* per disconnettere il dispositivo. Se si disattiva la funzione *Bluetooth* del dispositivo, vengono disconnessi non solo gli auricolari ma anche tutti gli altri dispositivi.

## RICONNETTERE UN DISPOSITIVO MOBILE

Quando gli auricolari vengono estratti dalla custodia di carica, tentano automaticamente di riconnettersi all'ultimo dispositivo connesso.

Per connetterli a un dispositivo audio diverso (ma già connesso in precedenza), utilizzare le impostazioni *Bluetooth* di tale dispositivo.

### NOTE:

- Il dispositivo deve trovarsi nel raggio di portata del segnale (9 m) ed essere acceso.
- Verificare che sul dispositivo mobile sia stata attivata la funzione *Bluetooth*.

## CANCELLARE L'ELENCO DISPOSITIVI DEGLI AURICOLARI

1. Con gli auricolari nella custodia di carica e la custodia aperta, premere e tenere premuto il pulsante sul retro della custodia per 15 secondi, finché l'indicatore di stato degli auricolari non lampeggia due volte in bianco e poi lentamente in blu.

**NOTA:** assicurarsi che gli auricolari siano all'interno della custodia e che questa sia aperta.

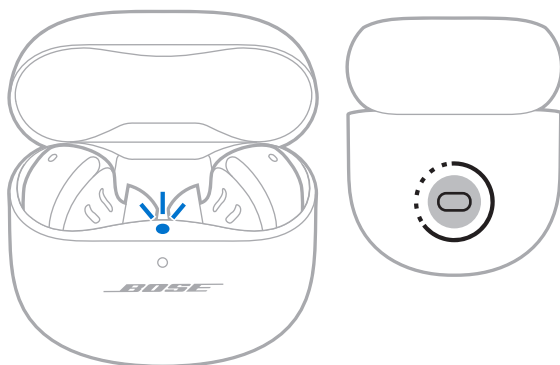

2. Cancellare gli auricolari dall'elenco dei dispositivi *Bluetooth* sul dispositivo.

Tutti i dispositivi vengono cancellati e gli auricolari sono pronti per la connessione (vedere pagina 14).

## CONSERVARE GLI AURICOLARI

Se non si indossano gli auricolari, riporli nell'apposita custodia di carica. Chiudere la custodia per prolungare la durata della batteria e impedire l'ingresso di sporcizia.

## PULIRE GLI AURICOLARI E LA CUSTODIA DI CARICA

COMPONENTE	PROCEDURA
<b>Puntali e anelli stabilizzatori</b>	<p> Rimuovere i puntali e gli anelli dagli auricolari e lavarli con un detergente delicato e acqua.</p> <p><b>NOTA:</b> prima di riapplicarli agli auricolari, sciacquarli e asciugarli completamente.</p>
<b>Beccucci degli auricolari</b>	<p> Pulire esclusivamente con un bastoncino ovattato asciutto o un oggetto simile.</p> <p><b>ATTENZIONE:</b> non inserire nessuno strumento di pulizia nel beccuccio.</p>
<b>Contatti di carica (sugli auricolari)</b>	<p> Per prevenire la corrosione, pulire con un bastoncino ovattato asciutto o un oggetto simile.</p>
<b>Custodia di carica</b>	<p> Pulire esclusivamente con un bastoncino ovattato asciutto o un oggetto simile.</p>

## PARTI DI RICAMBIO E ACCESSORI

Per ordinare parti di ricambio e accessori, rivolgersi al servizio clienti Bose.

Visitare: [support.Bose.com/QCEii](https://support.Bose.com/QCEii)

## GARANZIA LIMITATA

Gli auricolari sono coperti da garanzia limitata. Per i dettagli della garanzia limitata, consultare il nostro sito web all'indirizzo [worldwide.Bose.com/Warranty](https://worldwide.Bose.com/Warranty).

Per effettuare la registrazione del prodotto, seguire le istruzioni riportate alla pagina [worldwide.Bose.com/ProductRegistration](https://worldwide.Bose.com/ProductRegistration). La mancata registrazione non inciderà in alcun modo sui diritti previsti dalla garanzia limitata.

## AGGIORNARE GLI AURICOLARI

Gli auricolari iniziano ad aggiornarsi automaticamente quando vengono connessi all'app Bose Music ed è disponibile un aggiornamento. Seguire le istruzioni dell'app.

## AGGIORNARE LA CUSTODIA DI CARICA

Per aggiornare la custodia di carica, utilizzare il sito web di aggiornamento Bose. Sul computer, visitare il sito: [btu.Bose.com](https://btu.Bose.com) e seguire le istruzioni visualizzate.

## VISUALIZZARE IL CODICE DATA DEGLI AURICOLARI

Rimuovere l'anello stabilizzatore dall'auricolare (vedere pagina 21).

Il codice data è situato sull'auricolare nell'ampia zona vicino al microfono.

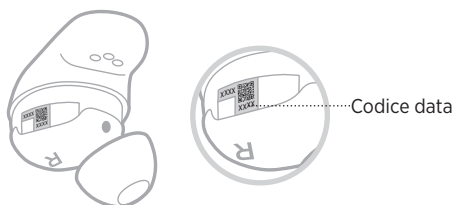

## VISUALIZZARE IL NUMERO DI SERIE DELLA CUSTODIA DI CARICA

Estrarre gli auricolari dalla custodia di carica.

Il numero di serie della custodia di carica è riportato sotto l'indicatore di stato degli auricolari, all'interno del vano di alloggiamento degli auricolari.

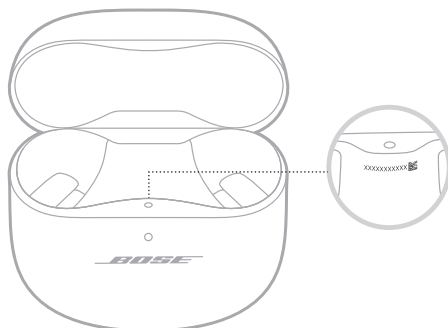



## PROVARE PRIMA QUESTE SOLUZIONI

Se si dovessero riscontrare problemi con gli auricolari, provare prima queste soluzioni:

- Caricare gli auricolari e la custodia di carica (vedere pagina 32).
- Accendere gli auricolari (vedere pagina 23).
- Controllare l'indicatore di stato degli auricolari (vedere pagina 36) e l'indicatore di stato della custodia di carica (vedere pagina 37).
- Verificare che il dispositivo mobile supporti le connessioni *Bluetooth* (vedere pagina 38).
- Scaricare l'app Bose Music ed eseguire gli aggiornamenti software disponibili (vedere pagina 14).
- Avvicinare il dispositivo mobile agli auricolari (9 metri) e allontanarlo da eventuali ostacoli o fonti di interferenza.
- Aumentare il volume degli auricolari, del dispositivo mobile e dell'app musicale.
- Connettere un altro dispositivo mobile (vedere pagina 14).

## ALTRE SOLUZIONI

Se non si riesce a risolvere il problema, consultare la tabella seguente per individuare i sintomi e le possibili soluzioni dei problemi più comuni. Se non si è comunque in grado di risolvere il problema, contattare il servizio clienti Bose.

Visitare: [worldwide.Bose.com/contact](http://worldwide.Bose.com/contact)

SINTOMO	SOLUZIONE
<b>Gli auricolari non si accendono</b>	<p>Assicurarsi che gli auricolari non siano in standby. Per riattivare gli auricolari, inserirli nelle orecchie.</p> <p>Collocare entrambi gli auricolari nella custodia di ricarica in modo da farli scattare in posizione magneticamente. Chiudere e riaprire la custodia. La spia di stato degli auricolari lampeggia con luce bianca, quindi mostra lo stato di carica (vedere pagina 36).</p> <p>Se gli auricolari sono stati esposti a temperature elevate o basse, attendere che la temperatura degli auricolari torni alla temperatura ambiente.</p>

SINTOMO	SOLUZIONE
<b>Gli auricolari non si connettono al dispositivo mobile</b>	<p>Sul dispositivo:</p> <ul style="list-style-type: none"> <li>Disattivare e poi riattivare la funzione <i>Bluetooth</i>.</li> <li>Rimuovere gli auricolari dall'elenco dei dispositivi <i>Bluetooth</i> del dispositivo, comprese eventuali ripetizioni del nome con l'indicazione LE (Low Energy). Riconnettere (vedere pagina 14).</li> </ul> <p>Collocare entrambi gli auricolari nella custodia di ricarica in modo da farli scattare in posizione magneticamente. Chiudere e riaprire la custodia. La spia di stato degli auricolari lampeggia con luce bianca, quindi mostra lo stato di carica (vedere pagina 36). Riconnettere (vedere pagina 14).</p> <p>Verificare che entrambi gli auricolari siano inseriti correttamente nella custodia di carica (vedere pagina 32).</p> <p>Cancellare l'elenco dispositivi degli auricolari (vedere pagina 40). Riconnettere (vedere pagina 14).</p> <p>Visitare <a href="https://support.bose.com/QCSEii">support.bose.com/QCSEii</a> per guardare i video dimostrativi.</p> <p>Riavviare gli auricolari e la custodia di carica (vedere pagina 51).</p>
<b>Gli auricolari non rispondono durante la configurazione dell'app</b>	<p>Disinstallare l'app Bose Music sul dispositivo mobile. Reinstallare l'app (vedere pagina 14).</p> <p>Assicurarsi di utilizzare l'app Bose Music per eseguire la configurazione (vedere pagina 14).</p> <p>Assicurarsi di aver autorizzato l'app Bose Music ad accedere alle connessioni <i>Bluetooth</i> nel menu Impostazioni del dispositivo mobile.</p> <p>Verificare che nel menu Impostazioni del dispositivo mobile sia attivata la funzione <i>Bluetooth</i>.</p>
<b>L'app Bose Music non riesce a trovare gli auricolari</b>	<p>Disinstallare l'app Bose Music sul dispositivo mobile. Reinstallare l'app (vedere pagina 14).</p> <p>Assicurarsi di aver autorizzato l'app Bose Music ad accedere alle connessioni <i>Bluetooth</i> nel menu Impostazioni del dispositivo mobile.</p> <p>Con gli auricolari nella custodia di carica e la custodia aperta, premere e tenere premuto il pulsante sul retro della custodia finché l'indicatore di stato degli auricolari non lampeggia lentamente in blu.</p> <p>Collocare entrambi gli auricolari nella custodia di ricarica in modo da farli scattare in posizione magneticamente. Chiudere e riaprire la custodia. La spia di stato degli auricolari lampeggia con luce bianca, quindi mostra lo stato di carica (vedere pagina 36). Rimuovere gli auricolari.</p>
<b>L'app Bose Music non funziona sul dispositivo mobile</b>	<p>Assicurarsi che il dispositivo mobile sia compatibile con l'app Bose Music e rispetti i requisiti minimi di sistema. Per ulteriori informazioni, consultare l'app store del dispositivo mobile.</p> <p>Disinstallare l'app Bose Music sul dispositivo mobile. Reinstallare l'app (vedere pagina 14).</p>

SINTOMO	SOLUZIONE
<b>I puntali risultano scomodi nel canale uditivo</b>	<p>Assicurarsi che il puntale non sia inserito troppo in profondità nel canale uditivo (vedere pagina 17).</p> <p>Provare con un puntale più grande. Se il problema persiste, provare con un puntale più piccolo (vedere pagina 20).</p> <p>Provare con un anello stabilizzatore più piccolo (vedere pagina 21).</p> <p>Controllare la posizione dell'auricolare con uno specchio (vedere pagina 17).</p> <p>Controllare la posizione dell'auricolare utilizzando la funzione Test misura puntali nell'app Bose Music. Questa opzione è accessibile dal menu Impostazioni.</p> <p>Contattare il servizio clienti Bose o visitare <a href="https://support.bose.com/QCEii">support.bose.com/QCEii</a> per richiedere puntali e anelli stabilizzatori di misure diverse o per guardare i video dimostrativi.</p>
<b>L'anello stabilizzatore risulta scomodo nell'incavo dell'orecchio</b>	<p>Provare con un anello stabilizzatore più piccolo (vedere pagina 21).</p> <p>Se si sta già utilizzando l'anello stabilizzatore più piccolo, provare con un puntale più piccolo (vedere pagina 20).</p> <p>Controllare la posizione dell'auricolare con uno specchio (vedere pagina 17).</p> <p>Controllare la posizione dell'auricolare utilizzando la funzione Test misura puntali nell'app Bose Music. Questa opzione è accessibile dal menu Impostazioni.</p> <p>Contattare il servizio clienti Bose o visitare <a href="https://support.bose.com/QCEii">support.bose.com/QCEii</a> per richiedere puntali e anelli stabilizzatori di misure diverse o per guardare i video dimostrativi.</p>
<b>Gli auricolari non sono saldi</b>	<p>Assicurarsi che il puntale si trovi in corrispondenza dell'apertura del canale uditivo (vedere pagina 16).</p> <p>Provare con un anello stabilizzatore più grande (vedere pagina 21).</p> <p>Provare con un puntale più grande (vedere pagina 20).</p> <p>Contattare il servizio clienti Bose o visitare <a href="https://support.bose.com/QCEii">support.bose.com/QCEii</a> per richiedere puntali e anelli stabilizzatori di misure diverse o per guardare i video dimostrativi.</p>
<b>I puntali si staccano</b>	<p>Verificare che i puntali siano fissati saldamente agli auricolari (vedere pagina 20).</p>
<b>Gli anelli stabilizzatori si staccano</b>	<p>Verificare che gli anelli siano fissati saldamente agli auricolari (vedere pagina 20).</p> <p>Verificare che gli anelli siano posizionati correttamente sugli auricolari (vedere pagina 21).</p>

SINTOMO	SOLUZIONE
<b>Connessione Bluetooth intermittente</b>	<p>Cancellare l'elenco dispositivi degli auricolari (vedere pagina 40). Riconnettere (vedere pagina 14).</p> <p>Avvicinare il dispositivo agli auricolari.</p> <p>Riavviare gli auricolari e la custodia di carica (vedere pagina 51).</p>
<b>Non si sente alcun suono</b>	<p>Assicurarsi di utilizzare il puntale e l'anello della misura giusta per ogni orecchio (vedere pagina 19).</p> <p>Controllare la posizione dell'auricolare con uno specchio (vedere pagina 17).</p> <p>Controllare la posizione dell'auricolare utilizzando la funzione Test misura puntali nell'app Bose Music. Questa opzione è accessibile dal menu Impostazioni.</p> <p>Visitare <a href="https://support.bose.com/QCSEii">support.bose.com/QCSEii</a> per guardare i video dimostrativi.</p> <p>Assicurarsi che il volume sia attivato (vedere pagina 25).</p> <p>Assicurarsi che entrambi i puntali siano saldamente inseriti nell'orecchio e che non siano stati ruotati troppo all'indietro (vedere pagina 16).</p> <p>Assicurarsi che la testa sia in posizione verticale quando si inseriscono gli auricolari.</p> <p>Premere il pulsante di riproduzione del dispositivo mobile per accertarsi che l'audio sia in riproduzione.</p> <p>Riprodurre l'audio da un'applicazione o un servizio musicale differente.</p> <p>Avviare la riproduzione audio da un contenuto memorizzato direttamente sul dispositivo.</p> <p>Riavviare il dispositivo mobile.</p> <p>Disattivare la funzione Rilevamento in-ear mediante nell'app Bose Music (vedere pagina 29).</p>
<b>Nessun suono da un auricolare</b>	<p>Assicurarsi di utilizzare il puntale e l'anello della misura giusta per ogni orecchio (vedere pagina 19).</p> <p>Controllare la posizione dell'auricolare con uno specchio (vedere pagina 17).</p> <p>Controllare la posizione dell'auricolare utilizzando la funzione Test misura puntali nell'app Bose Music. Questa opzione è accessibile dal menu Impostazioni.</p> <p>Visitare <a href="https://support.bose.com/QCSEii">support.bose.com/QCSEii</a> per guardare i video dimostrativi.</p> <p>Assicurarsi che il software dell'app Bose Music sia aggiornato (vedere pagina 42).</p> <p>Assicurarsi che entrambi i puntali siano saldamente inseriti nell'orecchio e che non siano stati ruotati troppo all'indietro (vedere pagina 16).</p> <p>Assicurarsi che la testa sia in posizione verticale quando si inseriscono gli auricolari.</p> <p>Collocare entrambi gli auricolari nella custodia di ricarica in modo da farli scattare in posizione magneticamente. Chiudere e riaprire la custodia.</p> <p>La spia di stato degli auricolari lampeggia con luce bianca, quindi mostra lo stato di carica (vedere pagina 36). Rimuovere gli auricolari.</p>

SINTOMO	SOLUZIONE
<b>Audio e video non sincronizzati</b>	<p>Chiudere e riaprire l'applicazione o il servizio musicale.</p> <p>Riprodurre l'audio da un'applicazione o un servizio musicale differente.</p> <p>Collocare entrambi gli auricolari nella custodia di ricarica in modo da farli scattare in posizione magneticamente. Chiudere e riaprire la custodia.</p> <p>La spia di stato degli auricolari lampeggia con luce bianca, quindi mostra lo stato di carica (vedere pagina 36). Rimuovere gli auricolari.</p>
<b>Scarsa qualità del suono</b>	<p>Controllare la posizione dell'auricolare con uno specchio (vedere pagina 17).</p> <p>Controllare la posizione dell'auricolare utilizzando la funzione Test misura puntali nell'app Bose Music. Questa opzione è accessibile dal menu Impostazioni.</p> <p>Assicurarsi di utilizzare il puntale e l'anello della misura giusta per ogni orecchio (vedere pagina 19).</p> <p>Visitare <a href="https://support.bose.com/QCSEii">support.bose.com/QCSEii</a> per guardare i video dimostrativi.</p> <p>Assicurarsi di utilizzare l'app Bose Music per eseguire la configurazione (vedere pagina 14).</p> <p>Provare una traccia audio diversa.</p> <p>Riprodurre l'audio da un'applicazione o un servizio musicale differente.</p> <p>Rimuovere eventuali depositi di sporcizia o cerume dai puntali e dai beccucci degli auricolari.</p> <p>Disattivare qualsiasi funzione di ottimizzazione audio sul dispositivo o nell'app musicale.</p> <p>Assicurarsi che gli auricolari siano connessi mediante il profilo <i>Bluetooth</i> corretto: Stereo A2DP. Verificare le impostazioni <i>Bluetooth</i>/audio del dispositivo per assicurarsi che sia stato selezionato il profilo corretto.</p> <p>Sul dispositivo:</p> <ul style="list-style-type: none"> <li>• Disattivare e poi riattivare la funzione <i>Bluetooth</i>.</li> <li>• Cancellare gli auricolari dall'elenco dei dispositivi <i>Bluetooth</i> del dispositivo. Riconnettere (vedere pagina 14).</li> </ul> <p>Se si usano gli auricolari con altre persone, tenerli nella custodia di carica per cancellare la personalizzazione audio tra un utente e l'altro.</p>
<b>Il microfono non rileva i suoni</b>	<p>Controllare che gli anelli stabilizzatori siano posizionati correttamente, ovvero che il foro sull'anello sia allineato con il microfono dell'auricolare (vedere pagina 21).</p> <p>Provare a chiamare un numero differente.</p> <p>Provare con un dispositivo compatibile differente.</p> <p>Sul dispositivo:</p> <ul style="list-style-type: none"> <li>• Disattivare e poi riattivare la funzione <i>Bluetooth</i>.</li> <li>• Rimuovere gli auricolari dall'elenco dei dispositivi <i>Bluetooth</i> del dispositivo, comprese eventuali ripetizioni del nome con l'indicazione LE (Low Energy), quindi riconnetterli (vedere pagina 14).</li> </ul>

SINTOMO	SOLUZIONE
<b>Impossibile impostare la modalità di riduzione del rumore</b>	<p>Collocare entrambi gli auricolari nella custodia di ricarica in modo da farli scattare in posizione magneticamente. Chiudere e riaprire la custodia. La spia di stato degli auricolari lampeggia con luce bianca, quindi mostra lo stato di carica (vedere pagina 36). Rimuovere gli auricolari.</p> <p>Se una scelta rapida personalizzata è stata associata a un auricolare specifico, toccare e tenere premuto l'auricolare corretto.</p> <p>Vedere “Gli auricolari non rispondono al controllo touch” a pagina 49.</p> <p>Utilizzare l'app Bose Music per impostare la modalità di riduzione del rumore. Questa opzione è accessibile dalla schermata principale (vedere pagina 14).</p>
<b>Riduzione del rumore scarsa</b>	<p>Verificare se la funzione ActiveSense™ è abilitata (vedere pagina 30).</p> <p>Controllare la posizione dell'auricolare con uno specchio (vedere pagina 17).</p> <p>Controllare la posizione dell'auricolare utilizzando la funzione Test misura puntali nell'app Bose Music. Questa opzione è accessibile dal menu Impostazioni.</p> <p>Controllare la modalità di riduzione del rumore (vedere pagina 30).</p> <p>Rimuovere gli auricolari dalle orecchie, quindi reinserirli.</p> <p>Se è in corso una chiamata o si sta usando il controllo vocale del dispositivo mobile, abbassare o disattivare il volume della funzione Propria voce nell'app Bose Music (vedere pagina 31).</p> <p>Se si usano gli auricolari con altre persone, tenerli nella custodia di carica per cancellare la personalizzazione audio tra un utente e l'altro.</p>
<b>Difficoltà a sentire la voce dell'interlocutore durante una chiamata</b>	<p>Aumentare il volume sul dispositivo mobile.</p> <p>Provare una modalità di riduzione del rumore diversa (vedere pagina 30).</p>
<b>Difficoltà a sentire la propria voce durante una telefonata</b>	<p>Utilizzare l'app Bose Music per regolare la funzione Propria voce. Questa opzione è accessibile dal menu Impostazioni.</p>
<b>Gli auricolari non rispondono</b>	<p>Collocare entrambi gli auricolari nella custodia di ricarica in modo da farli scattare in posizione magneticamente. Chiudere e riaprire la custodia. La spia di stato degli auricolari lampeggia con luce bianca, quindi mostra lo stato di carica (vedere pagina 36). Rimuovere gli auricolari.</p> <p>Riavviare gli auricolari e la custodia di carica (vedere pagina 51).</p>

SINTOMO	SOLUZIONE
<b>Gli auricolari non rispondono al controllo touch</b>	<p>Assicurarsi di toccare la superficie di controllo touch corretta (vedere pagina 25).</p> <p>Assicurarsi che il proprio dito sia bene a contatto con la superficie di controllo touch (vedere pagina 25).</p> <p>Per funzioni che richiedono più tocchi, variare la pressione del tocco.</p> <p>Assicurarsi che le dita siano completamente asciutte.</p> <p>Se si hanno i capelli bagnati, assicurarsi che non interferiscano con la superficie touch.</p> <p>Se si indossano dei guanti, rimuoverli prima di toccare la superficie di controllo touch.</p> <p>Disattivare la funzione Rilevamento in-ear mediante nell'app Bose Music (vedere pagina 29).</p> <p>Se gli auricolari sono stati esposti a temperature elevate o basse, attendere che la temperatura degli auricolari torni alla temperatura ambiente.</p> <p>Riavviare gli auricolari e la custodia di carica (vedere pagina 51).</p>
<b>Non si riesce a regolare il volume</b>	<p>Assicurarsi che il controllo del volume sia abilitato nell'app Bose Music (vedere pagina 25).</p> <p>Sfiorare la superficie di controllo touch nella direzione giusta (vedere pagina 25).</p> <p>Vedere “Gli auricolari non rispondono al controllo touch”.</p>
<b>Impossibile accedere alla scelta rapida</b>	<p>Assicurarsi di aver impostato una scelta rapida mediante l'app Bose Music (vedere pagina 28).</p> <p>Se una scelta rapida personalizzata è stata associata a un auricolare specifico, toccare e tenere premuto l'auricolare corretto.</p>
<b>Gli auricolari non si caricano</b>	<p>Assicurarsi che gli auricolari siano inseriti correttamente nella custodia di carica. Per prolungare la durata della batteria, chiudere la custodia mentre gli auricolari sono sotto carica (vedere pagina 32).</p> <p>Verificare che i contatti di carica sugli auricolari o i piedini di carica nella custodia non siano coperti da sporco o depositi.</p> <p>Verificare che il cavo USB sia allineato correttamente alla porta della custodia di carica.</p> <p>Verificare il corretto inserimento di entrambe le estremità del cavo USB.</p> <p>Provare un altro cavo USB.</p> <p>Provare un altro caricatore da parete.</p> <p>Se gli auricolari o la custodia di carica sono stati esposti a temperature molto calde o fredde, attendere che la temperatura degli auricolari o della custodia torni alla temperatura ambiente. Ricaricare (vedere pagina 32).</p>

SINTOMO	SOLUZIONE
<p><b>La custodia di carica non si carica</b></p>	<p>Verificare che il cavo USB sia allineato correttamente alla porta della custodia di carica.</p> <p>Se la batteria della custodia di carica è completamente esaurita, assicurarsi che il cavo USB rimanga collegato per un tempo sufficiente per permettere alla custodia di iniziare a caricarsi. Se si stacca il cavo e l'indicatore di stato della custodia di carica si spegne, ricollegare il cavo USB.</p> <p>Verificare il corretto inserimento di entrambe le estremità del cavo USB.</p> <p>Provare un altro cavo USB.</p> <p>Assicurarsi che la custodia di carica sia chiusa. Per prolungare la durata della batteria, tenere chiusa la custodia mentre è sotto carica.</p> <p>Provare un altro caricatore da parete.</p> <p>Se la custodia di carica è stata esposta a temperature molto calde o fredde, attendere che la temperatura della custodia torni alla temperatura ambiente. Ricaricare (vedere pagina 33).</p>
<p><b>Lingua delle istruzioni vocali errata</b></p>	<p>Cambiare la lingua delle istruzioni vocali mediante l'app Bose Music (vedere pagina 14). Questa opzione è accessibile dal menu Impostazioni.</p>
<p><b>Mancata ricezione delle notifiche di chiamata</b></p>	<p>Assicurarsi che le istruzioni vocali siano abilitate nell'app Bose Music (vedere pagina 14). Questa opzione è accessibile dal menu Impostazioni.</p> <p>Assicurarsi di aver autorizzato gli auricolari ad accedere ai propri contatti nel menu <i>Bluetooth</i> del dispositivo mobile.</p>
<p><b>Gli auricolari emettono un suono simile a un cinguettio</b></p>	<p>Assicurarsi che i beccucci degli auricolari non siano bloccati (vedere pagina 20).</p>



## RIAVVIARE GLI AURICOLARI E LA CUSTODIA DI CARICA

Se gli auricolari o la custodia di carica non rispondono, provare a riavviarli.

**NOTA:** il riavvio degli auricolari cancella l'elenco dispositivi, ma non modifica altre impostazioni.

Con gli auricolari nella custodia di carica e la custodia aperta, premere e tenere premuto il pulsante sul retro della custodia per 25 secondi, finché l'indicatore di stato degli auricolari non lampeggia due volte in bianco, poi lentamente in blu e quindi si spegne.

**NOTA:** assicurarsi che gli auricolari siano all'interno della custodia e che questa sia aperta.

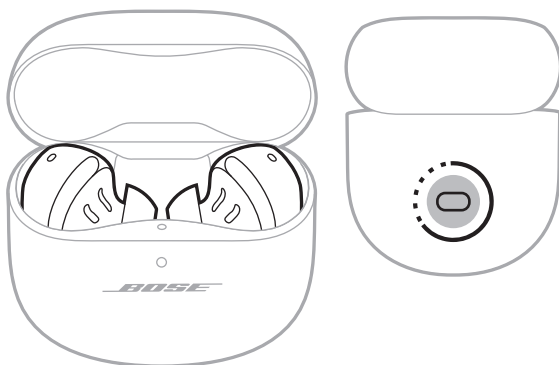

Quando il riavvio è completo, l'indicatore di stato degli auricolari si illumina in funzione dello stato di carica (vedere pagina 36) e l'indicatore di stato della custodia di carica si illumina in funzione del livello della batteria (vedere pagina 37).

## Kérjük, olvassa el, és tartsa be a biztonsági és használati utasításokat.

**CE** A Bose Corporation ezennel kijelenti, hogy a jelen termék megfelel a rádióberendezésekre és távközlési végberendezésekre vonatkozó 2014/53/EK irányelv és minden más idevonatkozó EU-irányelv alapvető követelményeinek és egyéb rendelkezéseinek. A teljes megfelelőségi nyilatkozat a következő címen található: [www.Bose.com/compliance](http://www.Bose.com/compliance).

**UK  
CA** A jelen termék megfelel az elektromágneses kompatibilitásról szóló 2016-os szabályozás összes vonatkozó irányelvének és az összes vonatkozó egyesült királyságbeli törvény előírásának. A teljes megfelelőségi nyilatkozat a következő címen található: [www.Bose.com/compliance](http://www.Bose.com/compliance).

A Bose Corporation ezennel kijelenti, hogy a jelen termék megfelel a rádióberendezésekre vonatkozó 2017. évi irányelv és minden más idevonatkozó egyesült királyságbeli irányelv alapvető követelményeinek. A teljes megfelelőségi nyilatkozat a következő címen található: [www.Bose.com/compliance](http://www.Bose.com/compliance).

## Fontos biztonsági utasítások

Csak száraz ronggyal tisztítsa.

Kizárólag a gyártó által meghatározott kiegészítőket/tartozékokat használja.

A javítási munkákat bizza szakemberre. Szervizelésre akkor van szükség, ha a készülék valamilyen módon meghibásodott, például megsérült a hálózati csatlakozószinórja vagy a csatlakozódugója, folyadék ömlött vagy nehéz tárgy esett rá, eső vagy nedvesség érte, működésében rendellenesség tapasztalható, vagy leesett.



### VIGYÁZAT / FIGYELMEZTETÉS

- A véletlenszerű lenyelés megelőzése érdekében a fül dugókat tartsa gyermekektől és kisállatoktól távol. A fül dugók lítiumion akkumulátort tartalmaznak, amely lenyelés esetén veszélyes lehet. Lenyelés esetén azonnal forduljon orvoshoz. Amikor nem használja, a fül dugókat tárolja a beépített töltővel felszerelt lezárt hordtokban, és tartsa távol gyermekektől és kisállatoktól.
- NE engedje, hogy a fül dugókat kisgyermek használják.
- NE használja a fül dugókat huzamosabb ideig magas hangerőn.
  - A halláskárosodás elkerülése érdekében a fül dugókat a fül számára kellemes, mérsékelt hangerővel használja.
  - Halkítsa le az eszközt, mielőtt a fülébe helyezné a fül dugókat, majd fokozatosan hangosítsa fel az eszközt, amíg el nem éri az Ön számára megfelelő hangerőt.
- Legyen óvatos, és tartsa be a mobiltelefonok és fülhallgatók használatára vonatkozó jogszabályokat, ha a fül dugót vezetés közben telefonáláshoz használja. Az ilyen eszközök vezetés közbeni használatát illetően egyes jogrendek korlátozásokat szabhatnak meg, például tilthatják a fülhallgatók mindkét fülön történő használatát. NE használja a fül dugókat semmilyen más célra vezetés közben.
- NE használja a fül dugókat a zajkioltó funkcióval akkor, amikor a környező hangok figyelmen kívül hagyása veszélyt jelent saját magára vagy másokra nézve, például kerékpározás közben, forgalmas utcán vagy járdán, építési területen, vasút közelében stb., és kövesse a fülhallgató használatára vonatkozó törvényi rendelkezéseket.
  - Kapcsolja ki a fül dugókat, vagy azokat használja kikapcsolt zajkioltó funkcióval, és állítsa be a hangerőt úgy, hogy hallja a környező hangokat, ideértve a riasztási és a figyelmeztető hangjelzéseket is.
  - Tudatosítsa, hogy az emlékeztetési vagy figyelmeztetési célra szolgáló hangok a fül dugók használata esetén szokatlanul hangozhatnak, még Éber módban is.
- A termék esetenként egy rövid csipogó hangot adhat ki a zajkioltás használatakor. Ha azonban szokatlan, hangos zajt hall, kapcsolja ki a fül dugókat, és forduljon a Bose ügyfélszolgálatához.
- NE engedje, hogy a fül dugók hosszabb ideig vízbe merüljenek, vagy vízzel érintkezzenek, és ne használja azokat vízi sportok (pl. úszás, vízisízés, szörfözés stb.) közben.
- Azonnal távolítsa el a fül dugókat, ha melegeledést vagy hangkimaradást tapasztal.



A termék apró részeket tartalmaz, melyek fulladást okozhatnak. 3 éves kor alatti gyermekek számára nem alkalmas.



A termék mágneses anyagot tartalmaz. Tájékozódjon kezelőorvosánál, hogy ez hatással lehet-e az Ön által használt beültethető orvostechnikai eszközre.

- A tűz és az áramütés kockázatának csökkentése érdekében NE tegye ki a terméket esőnek, és ne hagyja, hogy a termékre víz csöpögjön vagy fröccsenjen, illetve hogy nedvesség érje, és ne helyezzen vázát vagy más, folyadékkal töltött edényt a termékre vagy annak közelébe.
- NE végezzen a terméken engedély nélküli módosítást.
- Tartsa a terméket távol tűztől és más hőforrásoktól. A termékre és annak közelébe TILOS gyertyát vagy egyéb nyílt lánggal működő eszközt helyezni.
- A mellékelt fülbetétek nélkül NE használja a fül dugókat.
- A terméket csak valamely ügynökség (például UL, CSA, VDE, CCC) által jóváhagyott, a helyi jogszabályi követelményeknek megfelelő LPS-tápegységgel használja.
- A termékhez mellékelt akkumulátor a nem megfelelő kezelés esetén tüzet vagy vegyi égést okozhat.
- Az akkumulátor szivárgása esetén ügyeljen arra, hogy a folyadék ne hogy a bőrére vagy a szemébe kerüljön. A folyadékkal történő érintkezés esetén forduljon orvoshoz.
- Óvja az akkumulátort tartalmazó termékeket a túlzott hőhatástól, például a közvetlen napsütéstől, a tűztől és hasonló hatásoktól.
- A feltöltés előtt törölje le az izzadságot a fül dugókról és a beépített töltővel rendelkező hordtokról.
- Az IPX4 jellemző nem állandó, és a szokásos használat következtében a vízállóság mértéke csökkenhet.
- A belső lézerkomponens által esetlegesen okozott veszélyes radioaktív sugárzás elkerülése érdekében a terméket kizárólag az útmutatóban leírtak szerint használja. A fül dugókat csak megfelelően képzett szakember állíthatja be és javíthatja.
- Ne helyezze és ne telepítse a készüléket hőforrások, például kandallók, fűtőtestek, tűzhely vagy egyéb hőtermelő berendezés közelébe (ideértve az erősítőket is).
- Megfelel a CFR 21-es cikkelyének 1040.10 és 1040.11 pontjának, kivéve az IEC 60825-1 3-as kiadásának történő megfelelést a 2019. május 8-án kiadott lézerrel kapcsolatos 56-os sz. értesítés értelmében.

Ezek a fül dugók 1. OSZTÁLYÚ LÉZERES TERMÉKEK az EN/IEC IEC 60825-1:2014 alapján.



**MEGJEGYZÉS:** A berendezést az FCC-szabályzat 15. cikke szerint tesztelték. Ez alapján a berendezés megfelel a „B” osztályú digitális eszközök előírásainak. Ezen határértékek megfelelő védelmet nyújtanak a káros sugárzások ellen lakóépületen belül. A berendezés rádiófrekvenciás energiát termel, használ és sugározhat, és amennyiben nem az utasításoknak megfelelően helyezik üzembe és használják, a rádiókommunikációra nézve káros interferenciát okozhat. Arra azonban nincs garancia, hogy adott körülmények között nem lép fel interferencia. Ha a berendezés nem kívánt interferenciával zavarja a rádió- vagy a televízióadást (ezt a berendezés ki- és bekapcsolásával lehet ellenőrizni), javasoljuk, hogy az interferencia kiküszöbölése érdekében próbálkozzon az alábbiak egyikével:

- Fordítsa el vagy helyezze át a terméket vagy az antennát.
- Növelje a berendezés és a vevőkészülék közötti távolságot.
- A berendezést a vevőkészülék áramellátását biztosító áramkörtől eltérő áramkör aljzatához csatlakoztassa.
- Forduljon a forgalmazóhoz vagy tapasztalt rádió-/televíziószerelőhöz.

A Bose Corporation által kifejezetten jóvá nem hagyott módosítások vagy változtatások esetén érvénytelenné válhat a berendezés működtetésére adott felhasználói engedély.

Ez a készülék megfelel az FCC-szabályzat 15. részének és az ISED Canada nem engedélyköteles RSS-szabványainak. A működés során a következők két feltételnek kell eleget tenni: (1) ez a készülék nem bocsáthat ki káros interferenciát, és (2) ennek a készüléknek el kell viselnie bármilyen interferenciát, az esetlegesen rendellenes működést okozó interferenciát is beleértve.

Ez a készülék megfelel az FCC és az ISED Canada által az általános népelességre vonatkozóan megállapított sugárzási határértékeknek. Ezt a jeladót tilos bármilyen antenna vagy jeladó mellé helyezni, illetve azokkal együtt használni.

FCC ID: A94911L / FCC ID: A94911R

KCC: R-R-Bos-911L / KCC: R-R-Bos-911R

IC: 3232A-911L / IC: 3232A-911R

Hordtok modellje: 435911

Jobb oldali fül dugó modellje: 911R

Bal oldali fül dugó modellje: 911L

A jelen rendszer fül dugói a rádiózásról szóló törvény előírásainak megfelelően vannak tanúsítva.



020-220121 (L)  
020-220120 (R)

### CAN ICES-3(B)/NMB-3(B)

#### Európában:

Működési frekvenciatartomány: 2400–2483,5 MHz.

A maximális átviteli teljesítmény kevesebb mint 20 dBm EIRP.

### SAR-információk

Füldugó	Mért 1-g SAR W/kg	Mért 10-g SAR W/kg
Bal	0,303	0,126
Jobb	0,24	0,101



Ez a szimbólum azt jelenti, hogy a terméket nem szabad a háztartási hulladékkal együtt kidobni, hanem egy megfelelő hulladékkezelő létesítményben kell leadni, ahol gondoskodnak a termék újrahasznosításáról.

A megfelelő hulladékkezelés és újrahasznosítás hozzájárul a természeti erőforrások, az emberi egészség és a környezet védelméhez. A feleslegessé vált termék kezelésével és újrahasznosításával kapcsolatos további információkért forduljon a helyi önkormányzat hulladékkezeléssel megbízott szolgáltatójához, vagy ahhoz az üzlethez, ahol ezt a terméket vásárolta.

## A kisfogyasztású rádiófrekvenciás eszközök műszaki előírásai

A vállalatok, a szervezetek és a felhasználók az NCC külön engedélye nélkül nem változtathatják meg a jóváhagyott kisfogyasztású rádiófrekvenciás eszközök frekvenciáját, nem fokozhatják annak jeladási teljesítményét, és nem módosíthatják annak eredeti jellemzőit és teljesítményét. A kisfogyasztású rádiófrekvenciás eszközök nem befolyásolhatják a repülőgépek biztonságát, illetve nem okozhatnak interferenciát a jogszerűen engedélyezett kommunikációban. Ha ez mégis megtörténik, a felhasználónak azonnal abba kell hagynia a készülék használatát, amíg az interferencia meg nem szűnik. Az említett jogi kommunikáció a távközlési felügyeleti törvénynek („Telecommunications Management Act”) megfelelő rádiókommunikációra vonatkozik. A kisfogyasztású rádiófrekvenciás eszközöknek el kell viselniük a jogilag engedélyezett kommunikációból származó vagy a rádióhullámokat kibocsátó ISM-készülékekről érkező interferenciát.

**NE** próbálja meg eltávolítani az újratölthető lítiumion akkumulátort a termékből. Az eltávolításhoz kérje a Bose helyi kereskedőjének vagy egy képzett szakembernek a segítségét.



**A használt akkumulátort helyesen, a helyi előírásoknak megfelelően kezelje hulladékként.**

Az akkumulátort tilos elégetni.



## A veszélyes anyagokra vonatkozó kínai korlátozások táblázata

Mérgező vagy veszélyes anyagok és vegyi elemek nevei a termékben						
Mérgező vagy veszélyes anyagok és elemek						
Alkatrész neve	Ólom (Pb)	Higany (Hg)	Kadmium (Cd)	Hat vegyértékű króm (CR(VI))	Polibrómozott bifenil (PBB)	Polibrómozott difeniléter (PBDE)
NYÁK-ok	X	0	0	0	0	0
Fémrészek	X	0	0	0	0	0
Műanyag részek	0	0	0	0	0	0
Hangszórók	X	0	0	0	0	0
Kábelek	X	0	0	0	0	0
Ez a táblázat az SJ/T 11364 előírásainak megfelelően készült.						
O: Azt jelzi, hogy az adott mérgező vagy veszélyes anyag mennyisége az adott alkatrész egyetlen homogén anyagában sem éri el a GB/T 26572 által meghatározott határértéket.						
X: Azt jelzi, hogy az adott mérgező vagy veszélyes anyagot az alkatrész legalább egy homogén anyaga a GB/T 26572 korlátozó előírásait meghaladó mértékben tartalmazza.						

## A veszélyes anyagokra vonatkozó tajvani korlátozások táblázata

Bereendezés neve: Beépített töltővel rendelkező hordtok, típusjelölés: 435911						
Korlátozott anyagok és kémiai jelölésük						
Egység	Ólom (Pb)	Higany (Hg)	Kadmium (Cd)	Hat vegyértékű króm (Cr+6)	Polibrómozott bifenilek (PBB)	Polibrómozott difenil-éterek (PBDE)
NYÁK-ok	-	o	o	o	o	o
Fémrészek	-	o	o	o	o	o
Műanyag részek	o	o	o	o	o	o
Hangszórók	-	o	o	o	o	o
Kábelek	-	o	o	o	o	o
<b>1. megjegyzés:</b> A „o” jelzés azt jelenti, hogy a szabályozott anyag százaléka nem haladja meg a jelenlegi referenciaérték százalékát.						
<b>2. megjegyzés:</b> A „-” jelölés azt jelenti, hogy a szabályozott anyag megfelel a kivételnek.						

**Gyártás dátuma:** A gyári szám nyolcadik számjegye a gyártási évet jelzi: például a „2” 2012-t vagy 2022-t jelöl.

**Gyártás helye:** A gyári szám hetedik számjegye a gyártás helyét jelzi.

**Kínai importőr:** Bose Electronics (Shanghai) Company Limited, Level 6, Tower D, No. 2337 Gudai Rd. Minhang District, Shanghai 201100

**EU-importőr:** Bose Products B.V., Gorslaan 60, 1441 RG Purmerend, Hollandia

**Mexikói importőr:** Bose de México S. de R.L. de C.V., Avenida Prado Sur #150, Piso 2, Interior 222 y 223, Colonia Lomas de Chapultepec V Sección, Miguel Hidalgo, Ciudad de México, C.P. 11000, telefonszám: +5255 (5202) 3545

**Tajvani importőr:** Bose Limited Taiwan Branch (H.K.), 9F., No. 10, Sec. 3, Minsheng E. Road, Zhongshan Dist. Taipei City 10480, tajvani telefonszám: +886-2-2514 7676

**Egyesült királyságbeli importőr:** Bose Limited, Bose House, Quayside Chatham Maritime, Chatham, Kent, ME4 4QZ, United Kingdom

**Névleges bemeneti értékek:** 5 V --- 1,2 A

**Kimeneti feszültség:** 5 VDC

**Kimeneti áramerősség:** 0,16 A x 2

**Kimeneti kapacitás:** 680 mAh

**IPXX-besorolás:** IPX4 (földugókhöz)

A CMIIT-azonosító a dobozon található.

### Feljegyzendő adatok

A földugó dátumkódja a földugón a gyűrű alatt van feltüntetve. A töltővel felszerelt tok gyári száma a tok belsejében, a földugók között található. A modellszám a töltővel felszerelt tok fedelén van feltüntetve.

Gyári szám: \_\_\_\_\_

Modellszám: 435911

A bizonylatot tartsa a kezelési útmutató mellett. Ragadja meg az alkatmat, és regisztrálja az Ön által vásárolt Bose terméket! Ezt egyszerűen megteheti a következő címen: [worldwide.Bose.com/ProductRegistration](http://worldwide.Bose.com/ProductRegistration)

### Biztonsági információk



A jelen termék képes a Bose automatikus frissítéseinek fogadására. Az automatikus biztonsági frissítések fogadásához végezze el a Bose Music alkalmazásban a termékbeállítási folyamatot, és csatlakoztassa a terméket az internethez. **Ha nem végzi el a beállítási folyamatot, a Bose által közzétett frissítések telepítéséért Ön felel.**

Az Apple, az Apple embléma, az iPad, az iPhone és az iPod az Apple, Inc. Amerikai Egyesült Államokban és más országokban bejegyzett védjegye. Az „iPhone” védjegyet Japánban az Aiphone K.K. engedélye alapján használhatják. Az App Store az Apple Inc. szolgáltatásjegye.

A „Made for Apple” jelvény használata azt jelzi, hogy az adott tartozék kifejezetten a jelvényen feltüntetett Apple termék(ek)kel való használatra készült, és a fejlesztő az Apple működési követelményeinek teljesítésére vonatkozó tanúsítvánnyal látta el. Az Apple nem vállal felelősséget a jelen készülék működéséért, valamint annak biztonsági és megfeleléségi előírásoknak való megfeleléséért.

A *Bluetooth®* szövegdjegy és emblémák a Bluetooth SIG, Inc. tulajdonát képező, bejegyzett védjegyek, amelyeket a Bose Corporation minden esetben engedéllyel használ.

A Google és a Google Play a Google LLC védjegye.

Az USB Type-C® és az USB-C® az USB Implementers Forum bejegyzett védjegye.

A Bose, a Bose Music, a Bose Music embléma, az ActiveSense és a QuietComfort a Bose Corporation védjegye.

Bose Corporation központja: 1-877-230-5639

© 2022 Bose Corporation. Előzetes írásos engedély nélkül a jelen kiadvány semmilyen része nem sokszorosítható, módosítható, terjeszthető, illetve nem használható fel semmilyen más módon.

The following license disclosures apply to certain third-party software packages used as components in the product.

Package: FreeRTOS

Copyright © Amazon Web Services, Inc. or its affiliates. All rights reserved. The FreeRTOS package is subject to the license terms reprinted below:

#### **MIT License**

Permission is hereby granted, free of charge, to any person obtaining a copy of this software and associated documentation files (the “Software”), to deal in the Software without restriction, including without limitation the rights to use, copy, modify, merge, publish, distribute, sublicense, and/or sell copies of the Software, and to permit persons to whom the Software is furnished to do so, subject to the following conditions:

The above copyright notice and this permission notice shall be included in all copies or substantial portions of the Software.

THE SOFTWARE IS PROVIDED “AS IS”, WITHOUT WARRANTY OF ANY KIND, EXPRESS OR IMPLIED, INCLUDING BUT NOT LIMITED TO THE WARRANTIES OF MERCHANTABILITY, FITNESS FOR A PARTICULAR PURPOSE AND NONINFRINGEMENT. IN NO EVENT SHALL THE AUTHORS OR COPYRIGHT HOLDERS BE LIABLE FOR ANY CLAIM, DAMAGES OR OTHER LIABILITY, WHETHER IN AN ACTION OF CONTRACT, TORT OR OTHERWISE, ARISING FROM, OUT OF OR IN CONNECTION WITH THE SOFTWARE OR THE USE OR OTHER DEALINGS IN THE SOFTWARE.

Package: Nanopb

Copyright © 2011 Petteri Aimonen <jpa at nanopb.mail.kapsi.fi>. The Nanopb package is subject to the license terms reprinted below:

#### **Zlib license**

© 2011 Petteri Aimonen <jpa at nanopb.mail.kapsi.fi>

This software is provided ‘as-is’, without any express or implied warranty. In no event will the authors be held liable for any damages arising from the use of this software.

Permission is granted to anyone to use this software for any purpose, including commercial applications, and to alter it and redistribute it freely, subject to the following restrictions:

1. The origin of this software must not be misrepresented; you must not claim that you wrote the original software. If you use this software in a product, an acknowledgment in the product documentation would be appreciated but is not required.
2. Altered source versions must be plainly marked as such, and must not be misrepresented as being the original software.
3. This notice may not be removed or altered from any source distribution.

Package: Mbed TLS 2.16.1

© ARM Limited. All rights reserved. The Mbed TLS package is subject to the license terms reprinted below:

#### **Apache License**

Version 2.0, January 2004

<http://www.apache.org/licenses/>

#### **TERMS AND CONDITIONS FOR USE, REPRODUCTION, AND DISTRIBUTION**

##### **1. Definitions.**

“License” shall mean the terms and conditions for use, reproduction, and distribution as defined by Sections 1 through 9 of this document.

“Licensor” shall mean the copyright owner or entity authorized by the copyright owner that is granting the License.

“Legal Entity” shall mean the union of the acting entity and all other entities that control, are controlled by, or are under common control with that entity. For the purposes of this definition, “control” means (i) the power, direct or indirect, to cause the direction or management of such entity, whether by contract or otherwise, or (ii) ownership of fifty percent (50%) or more of the outstanding shares, or (iii) beneficial ownership of such entity.

“You” (or “Your”) shall mean an individual or Legal Entity exercising permissions granted by this License.

“Source” form shall mean the preferred form for making modifications, including but not limited to software source code, documentation source, and configuration files.

“Object” form shall mean any form resulting from mechanical transformation or translation of a Source form, including but not limited to compiled object code, generated documentation, and conversions to other media types.

“Work” shall mean the work of authorship, whether in Source or Object form, made available under the License, as indicated by a copyright notice that is included in or attached to the work (an example is provided in the Appendix below).

“Derivative Works” shall mean any work, whether in Source or Object form, that is based on (or derived from) the Work and for which the editorial revisions, annotations, elaborations, or other modifications represent, as a whole, an original work of authorship. For the purposes of this License, Derivative Works shall not include works that remain separable from, or merely link (or bind by name) to the interfaces of, the Work and Derivative Works thereof.

“Contribution” shall mean any work of authorship, including the original version of the Work and any modifications or additions to that Work or Derivative Works thereof, that is intentionally submitted to Licensor for inclusion in the Work by the copyright owner or by an individual or Legal Entity authorized to submit on behalf of the copyright owner. For the purposes of this definition, “submitted” means any form of electronic, verbal, or written communication sent to the Licensor or its representatives, including but not limited to communication on electronic mailing lists, source code control systems, and issue tracking systems that are managed by, or on behalf of, the Licensor for the purpose of discussing and improving the Work, but excluding communication that is conspicuously marked or otherwise designated in writing by the copyright owner as “Not a Contribution.”

“Contributor” shall mean Licensor and any individual or Legal Entity on behalf of whom a Contribution has been received by Licensor and subsequently incorporated within the Work.

2. Grant of Copyright License. Subject to the terms and conditions of this License, each Contributor hereby grants to You a perpetual, worldwide, non-exclusive, no-charge, royalty-free, irrevocable copyright license to reproduce, prepare Derivative Works of, publicly display, publicly perform, sublicense, and distribute the Work and such Derivative Works in Source or Object form.
3. Grant of Patent License. Subject to the terms and conditions of this License, each Contributor hereby grants to You a perpetual, worldwide, non-exclusive, no-charge, royalty-free, irrevocable (except as stated in this section) patent license to make, have made, use, offer to sell, sell, import, and otherwise transfer the Work, where such license applies only to those patent claims licensable by such Contributor that are necessarily infringed by their Contribution(s) alone or by combination of their Contribution(s) with the Work to which such Contribution(s) was submitted. If You institute patent litigation against any entity (including a cross-claim or counterclaim in a lawsuit) alleging that the Work or a Contribution incorporated within the Work constitutes direct or contributory patent infringement, then any patent licenses granted to You under this License for that Work shall terminate as of the date such litigation is filed.
4. Redistribution. You may reproduce and distribute copies of the Work or Derivative Works thereof in any medium, with or without modifications, and in Source or Object form, provided that You meet the following conditions:
  - a. You must give any other recipients of the Work or Derivative Works a copy of this License; and
  - b. You must cause any modified files to carry prominent notices stating that You changed the files; and
  - c. You must retain, in the Source form of any Derivative Works that You distribute, all copyright, patent, trademark, and attribution notices from the Source form of the Work, excluding those notices that do not pertain to any part of the Derivative Works; and
  - d. If the Work includes a “NOTICE” text file as part of its distribution, then any Derivative Works that You distribute must include a readable copy of the attribution notices contained within such NOTICE file, excluding those notices that do not pertain to any part of the Derivative Works, in at least one of the following places: within a NOTICE text file distributed as part of the Derivative Works; within the Source form or documentation, if provided along with the Derivative Works; or, within a display generated by the Derivative Works, if and wherever such third-party notices normally appear. The contents of the NOTICE file are for informational purposes only and do not modify the License. You may add Your own attribution notices within Derivative Works that You distribute, alongside or as an addendum to the NOTICE text from the Work, provided that such additional attribution notices cannot be construed as modifying the License. You may add Your own copyright statement to Your modifications and may provide additional or different



license terms and conditions for use, reproduction, or distribution of Your modifications, or for any such Derivative Works as a whole, provided Your use, reproduction, and distribution of the Work otherwise complies with the conditions stated in this License.

5. Submission of Contributions. Unless You explicitly state otherwise, any Contribution intentionally submitted for inclusion in the Work by You to the Licensor shall be under the terms and conditions of this License, without any additional terms or conditions. Notwithstanding the above, nothing herein shall supersede or modify the terms of any separate license agreement you may have executed with Licensor regarding such Contributions.
6. Trademarks. This License does not grant permission to use the trade names, trademarks, service marks, or product names of the Licensor, except as required for reasonable and customary use in describing the origin of the Work and reproducing the content of the NOTICE file.
7. Disclaimer of Warranty. Unless required by applicable law or agreed to in writing, Licensor provides the Work (and each Contributor provides its Contributions) on an "AS IS" BASIS, WITHOUT WARRANTIES OR CONDITIONS OF ANY KIND, either express or implied, including, without limitation, any warranties or conditions of TITLE, NON-INFRINGEMENT, MERCHANTABILITY, or FITNESS FOR A PARTICULAR PURPOSE. You are solely responsible for determining the appropriateness of using or redistributing the Work and assume any risks associated with Your exercise of permissions under this License.
8. Limitation of Liability. In no event and under no legal theory, whether in tort (including negligence), contract, or otherwise, unless required by applicable law (such as deliberate and grossly negligent acts) or agreed to in writing, shall any Contributor be liable to You for damages, including any direct, indirect, special, incidental, or consequential damages of any character arising as a result of this License or out of the use or inability to use the Work (including but not limited to damages for loss of goodwill, work stoppage, computer failure or malfunction, or any and all other commercial damages or losses), even if such Contributor has been advised of the possibility of such damages.
9. Accepting Warranty or Additional Liability. While redistributing the Work or Derivative Works thereof, You may choose to offer, and charge a fee for, acceptance of support, warranty, indemnity, or other liability obligations and/or rights consistent with this License. However, in accepting such obligations, You may act only on Your own behalf and on Your sole responsibility, not on behalf of any other Contributor, and only if You agree to indemnify, defend, and hold each Contributor harmless for any liability incurred by, or claims asserted against, such Contributor by reason of your accepting any such warranty or additional liability.

#### END OF TERMS AND CONDITIONS

©2022 Bose Corporation

Licensed under the Apache License, Version 2.0 (the "License"); you may not use this file except in compliance with the License.

You may obtain a copy of the License at: <http://www.apache.org/licenses/LICENSE-2.0>

Unless required by applicable law or agreed to in writing, software distributed under the License is distributed on an "AS IS" BASIS, WITHOUT WARRANTIES OR CONDITIONS OF ANY KIND, either express or implied.

See the License for the specific language governing permissions and limitations under the License.

**A DOBOZ TARTALMA**

Tartalom.....	13
---------------	----

**BEÁLLÍTÁS A BOSE MUSIC ALKALMAZÁSSAL**

A Bose Music alkalmazás letöltése .....	14
A füldugók hozzáadása egy meglévő fiókhoz .....	14

**IZZADÁS- ÉS IDŐJÁRÁSÁLLÓ..... 15****A FÜLDUGÓK VISELÉSE**

A füldugók fülbe helyezése.....	16
Az illeszkedés ellenőrzése .....	17
Fülbetétek.....	17
Stabilizáló gyűrűk.....	18
Próbálkozzon egy másik mérettel.....	19
Fülbetétek.....	19
Stabilizáló gyűrűk .....	19
A fülbetétek cseréje.....	20
A stabilizáló gyűrűk cseréje.....	21

**ENERGIAELLÁTÁS**

Bekapcsolás .....	23
Kikapcsolás.....	24
Készlet.....	24

**ÉRINTÉSES VEZÉRLÉS**

Az érintőfelület területe .....	25
Médialejátszás és hangerő .....	25
Telefonhívások.....	26
Hívásokkal kapcsolatos értesítések .....	27
Zajkioltás.....	27
Mobileszközös hangvezérlés .....	27

## AZ ÉRINTÉSES VEZÉRLÉS TESTRE SZABÁSA

Gyorsfunkció.....	28
A gyorsfunkció használata.....	28
A gyorsfunkció módosítása vagy letiltása.....	28

## FŰLBE HELYEZÉS ÉRZÉKELÉSE

Automatikus lejátszás/szünet.....	29
Automatikus hívásmegválaszolás.....	29
Automatikus áthallhatóság.....	29

## ZAJKIOLTÁS

Zajkioltó módok.....	30
Éber mód az ActiveSense™ technológiával.....	30
A zajkioltó mód megváltoztatása.....	31
Zajkioltás használata hívás közben.....	31
Csak zajkioltás használata.....	31

## AKKUMULÁTOR

A fül dugók feltöltése.....	32
A beépített töltővel rendelkező hordtok töltése.....	33
A fül dugó töltöttségi szintjének ellenőrzése.....	34
A fül dugók használata közben.....	34
A fül dugók töltése közben.....	34
A beépített töltővel rendelkező tok töltöttségi szintjének ellenőrzése.....	35
Töltési idő.....	35

## A FÜLDUGÓ ÉS A BEÉPÍTETT TÖLTŐVEL RENDELKEZŐ HORDTOK ÁLLAPOTA

A fül dugók állapotjelző fénye.....	36
<i>Bluetooth</i> ®-állapot.....	36
Akkumulátor-, frissítési és hibaállapotok.....	36
A beépített töltővel rendelkező hordtok állapotjelző fénye.....	37
Akkumulátor-, frissítési és hibaállapotok.....	37

**BLUETOOTH-KAPCSOLATOK**

Csatlakoztatás a Bose Music alkalmazás segítségével .....	38
Csatlakoztatás a mobil eszköz <i>Bluetooth</i> menüjének használatával .....	38
Mobil eszköz leválasztása .....	39
Mobil eszközök újbóli csatlakoztatása .....	39
A füldugók eszközlístájának törlése .....	40

**ÁPOLÁS ÉS KARBANTARTÁS**

A füldugók tárolása .....	41
A füldugók és a beépített töltővel rendelkező hordtok tisztítása .....	41
Cserealkatrészek és tartozékok .....	41
Korlátozott garancia .....	41
A füldugók frissítése .....	42
A beépített töltővel rendelkező hordtok frissítése .....	42
A füldugó dátumkódjának megtekintése .....	42
A beépített töltővel rendelkező hordtok gyári számának megtekintése ..	42

**HIBAELHÁRÍTÁS**

Először próbálkozzon ezekkel a megoldásokkal .....	43
Egyéb megoldások .....	43
A füldugók és a beépített töltővel rendelkező hordtok újraindítása .....	51

## TARTALOM

Ellenőrizze a következő összetevők meglétét:

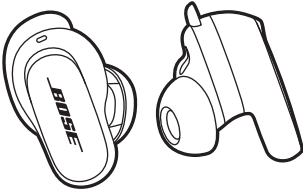

Bose QuietComfort Earbuds II



Hordtok beépített töltővel

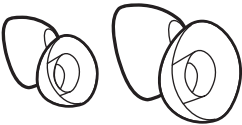

Fülbetétek (kicsi és nagy méret)

**MEGJEGYZÉS:** A fül dugókra közepes fülbetétek vannak felhelyezve. A fülbetétméretek azonosításához az alábbi helyen talál segítséget: 19. oldal.



Stabilizáló gyűrűk (2-es és 3-as méret)

**MEGJEGYZÉS:** A fül dugókra az 1-es méretű gyűrűk vannak felhelyezve. A gyűrűméretek azonosításához az alábbi helyen talál segítséget: 19. oldal.

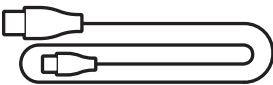

USB Type-C® és USB-A végű kábel

**MEGJEGYZÉS:** Ha a termék bármelyik részén sérülést tapasztal, ne használja a terméket. Forduljon a Bose hivatalos viszonteladójához, vagy a Bose ügyfélszolgálatához.

Látogasson el a következő címre: [support.Bose.com/QCEii](https://support.Bose.com/QCEii)

A Bose Music alkalmazással a fülugókat bármely mobil eszközről (például okostelefonról vagy táblagépről) beállíthatja és vezérelheti.

Az alkalmazás segítségével ellenőrizheti a fülugó illeszkedését, kezelheti a *Bluetooth*-kapcsolatokat és a fülugók beállításait, módosíthatja a hangot, kiválaszthatja a hangsegéd nyelvét, frissítéseket kaphat és új funkciókhoz férhet hozzá.

**MEGJEGYZÉS:** Ha már létrehozott egy Bose-fiókot egy másik Bose termékhez, lásd: „A fülugók hozzáadása egy meglévő fiókhoz”.

## A BOSE MUSIC ALKALMAZÁS LETÖLTÉSE

1. Töltse le mobil eszközére a Bose Music alkalmazást.

**MEGJEGYZÉS:** Ha kontinentális Kína területén tartózkodik, töltse le a Bose音乐 alkalmazást.

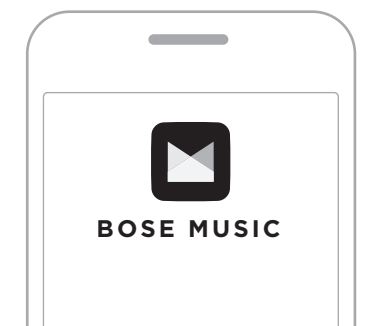

2. Kövesse az alkalmazás utasításait.

## A FÜLDUGÓK HOZZÁADÁSA EGY MEGLÉVŐ FIÓKHOZ

A Bose QuietComfort Earbuds II fülugók hozzáadásához nyissa meg a Bose Music alkalmazást, és adja hozzá a fülugókat.

A fül dugók IPX4 vízállósági jelzéssel vannak ellátva. A fül dugókat izzadás- és időjárásállóknak tervezték, de vízbe nem meríthetők.

**FIGYELMEZTETÉS:**

- NE viselje a fül dugókat úszás vagy zuhanyzás közben.
- NE merítse vízbe a fül dugókat.

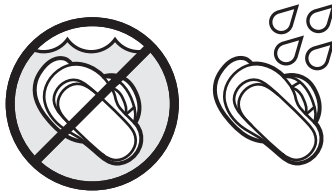

**MEGJEGYZÉSEK:**

- A korrózió megelőzése érdekében rendszeres időközönként tisztítsa meg a fül dugók töltőérintkezőit száraz, puha fültisztítóval vagy más hasonló tárggyal.
- Az IPX4 jellemző nem állandó, és a szokásos használat következtében a vízállóság mértéke csökkenhet.

## A FÜLDUGÓK FÜLBE HELYEZÉSE

1. Helyezze a fül dugókat a fülébe úgy, hogy a fülbetét kényelmesen illeszkedjen a külső hallójárat széléhez.

**MEGJEGYZÉS:** Mindegyik fül dugón található egy **R** (jobb) vagy egy **L** (bal) jelzés.

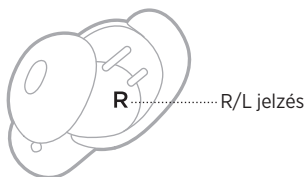

2. Kissé forgassa el hátrafelé a fül dugót úgy, hogy a fülbetét kényelmesen lezárja a külső hallójáratot, és a stabilizáló gyűrű a fülkagyló ellencápján helyezkedjen el.

**MEGJEGYZÉS:** Ahhoz, hogy a fülbetét kényelmesen helyezkedjen el, és jól lezárja a külső hallójáratot, lehet, hogy a fül dugót el kell forgatni előre és hátra. Ha azonban túlzottan elfordítja hátrafelé vagy előre, romolhat az audió és a mikrofon hangminősége.

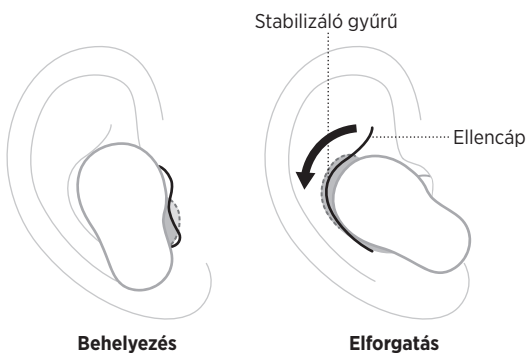

3. Ellenőrizze, hogy a fül dugó megfelelően illeszkedik-e (lásd: 17. oldal).
4. Az 1-3. lépések megismétlésével helyezze be a másik fül dugót is.

Amikor behelyezi a fül dugókat, a hang az Ön füleihez lesz személyre szabva a legjobb hangteljesítmény és zajkioltás érdekében.

**MEGJEGYZÉS:** Ha a fül dugókat többen is használják, helyezze be őket a töltőtokba, hogy törölje az egyes felhasználókhöz tartozó személyre szabott hangbeállításokat.





## AZ ILLESZKEDÉS ELLENŐRZÉSE

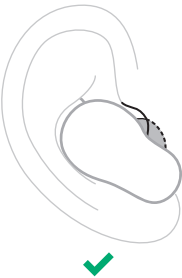

A legjobb illeszkedés, hangteljesítmény és zajkioltás érdekében tükör segítségével ellenőrizze, hogy a helyes méretű fülbetéteket és stabilizáló gyűrűket használja-e. Előfordulhat, hogy a jobb és a bal fülébe különböző méretű fülbetétet vagy stabilizáló gyűrűt kell kipróbálnia.

**TIPP:** Az illeszkedést a Bose Music alkalmazás fülbetét-illeszkedési tesztjével is ellenőrizheti. Ez az opció a Beállítások menüben található.

### Fülbetétek

ILLESZKEDÉS	ELLENŐRZENDŐ
Helyes illeszkedés	 <p>A fülbetét kényelmesen helyezkedik el a külső hallójárat szélén, és azt jól lezárja. Környezetének hangjait tompán kell hallania.</p> <p><b>MEGJEGYZÉS:</b> Előfordulhat, hogy a zajkioltás használatakor nem fogja hallani a tompa zajokat.</p>
Túl nagy a nyomás	 <p>Úgy érzi, hogy a fülbetét kényelmetlen, és be van préselve a külső hallójáratába.</p>
Túl laza	 <p>Úgy érzi, hogy a külső hallójáratában lévő fülbetét túl mélyen ül vagy túl lazán illeszkedik, vagy amikor megmozdítja a fejét, kiesik a füléből.</p>

**Stabilizáló gyűrűk**

ILLESZKEDÉS	ELLENŐRZENDŐ
Helyes illeszkedés	 <p>A gyűrű nem lóg ki, és nem érzi úgy, hogy a fülkagyló ellencápjához préselődik.</p>
Túl nagy	 <p>A gyűrű kilóg, vagy úgy érzi, hogy a fülkagyló ellencápjának nevére van bepréselve.</p>
Túl kicsi	 <p>A gyűrű nem éri el a fülkagyló ellencápjának nevének részét.</p>

## PRÓBÁLKOZZON EGY MÁSIK MÉRETTEL

Viselje a fül dugókat huzamosabb ideig. Ha a fül dugók nem kényelmesek vagy nem illeszkednek megfelelően a fülébe, vagy ha a hangminőség, illetve a zajkioltás elmarad a várttól, próbálkozzon egy másik fülbetét- vagy stabilizálógyűrű-mérettel.

Előfordulhat, hogy mind a három méretű fülbetétet és gyűrűt ki kell próbálnia, vagy hogy a két füléhez eltérő méretű fülbetétet vagy gyűrűt kell használnia.

### Fülbetétek

A fülbetétek kis, közepes és nagy méretben állnak rendelkezésre.



A fül dugókra közepes méretű fülbetétek vannak felhelyezve. Ha túl kicsinek érzi őket, próbálja ki a nagy méretet. Ha túl nagyok érzi őket, próbálja ki a kicsi méretet.

### Stabilizáló gyűrűk

A stabilizáló gyűrűk **1** (kicsi), **2** (közepes) vagy **3** (nagy) méretjelöléssel, és az **R** (jobb) vagy az **L** (bal) jelzéssel vannak ellátva.



A fül dugókra az 1-es méretű gyűrűk vannak felhelyezve. Ha túl kicsinek érzi őket, próbálja ki a 2-es méretet.

## A FÜLBETÉTEK CSERÉJE

1. Fogja meg a fül dugót, majd a fülbetétet óvatosan összenyomva húzza le a fül dugóról.

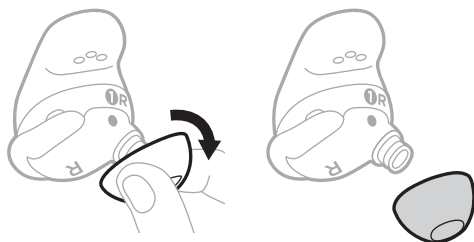

Nyomja össze és húzza le

Válassza szét

**FIGYELEM:** NE a szélénél fogva húzza a fülbetétet, mert az elszakadhat.

2. Válasszon másik fülbetétméretet (lásd: 19. oldal).
3. Igazítsa a fülbetétet a fül dugó fejéhez, és nyomja rá a fülbetétet a fejre úgy, hogy egy kattánással helyére kerüljön.

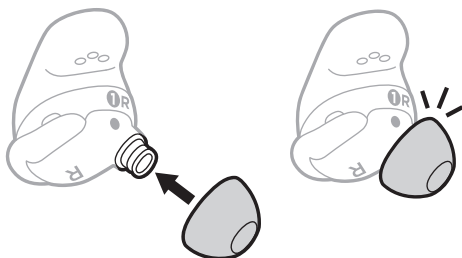

Igazítsa hozzá

Nyomja rá

4. Az 1–3. lépést igény szerint ismételje meg a másik fül dugó esetében is.

**MEGJEGYZÉS:** Előfordulhat, hogy a füleihez különböző méretű fülbetétek szükségesek.

5. Helyezze be a fül dugókat a fülébe (lásd: 16. oldal).
6. Ellenőrizze, hogy a fül dugó megfelelően illeszkedik-e (lásd: 17. oldal).

### MEGJEGYZÉSEK:

- A fülbetét cseréjekor lehet, hogy a stabilizáló gyűrűt is le kell cserélnie, hogy a gyűrű kényelmesen illeszkedjen az ellencápra (lásd: 21. oldal).
- A fülbetétek cseréjét bemutató videókat a következő címen találja: [support.Bose.com/QCEii](https://support.Bose.com/QCEii)
- Ha további fülbetétméretekre van szüksége, forduljon a Bose ügyfélszolgálatához, vagy látogasson el a következő címre: [support.Bose.com/QCEii](https://support.Bose.com/QCEii)

## A STABILIZÁLÓ GYŰRŰK CSERÉJE

1. Fogja meg a fül dugót, majd óvatosan fogja meg a stabilizáló gyűrű fogóját, húzza magafelé, és a fülbetét fölött lehúzza vegye le a fül dugóról.

Stabilizáló gyűrű fogója

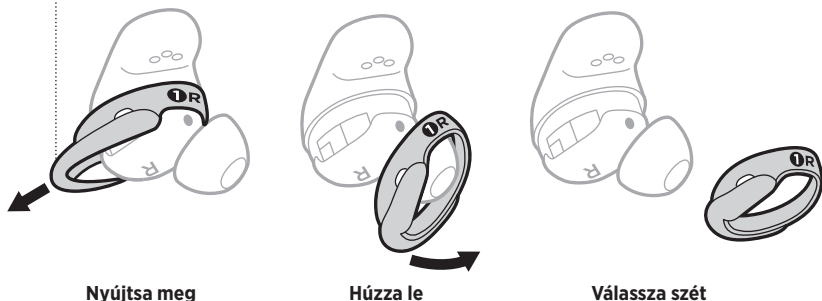

**FIGYELEM:** NE a vékony részénél húzza a gyűrűt, mert az elszakadhat.

2. Válasszon másik gyűrűméretet (lásd: 19. oldal).
3. Fogja meg a gyűrűt úgy, hogy a gyűrű jelölései Ön felé, a gyűrű fogója pedig az ellenkező oldalra essenek, és igazítsa a gyűrűn lévő pontot a fül dugó alján lévő szürke ponthoz.
4. A pontokat egymáshoz igazítva óvatosan húzza rá a gyűrűt a fülbetétre úgy, hogy a gyűrűn lévő mikrofonlyuk a fül dugó mikrofonja fölött helyezkedjen el, hogy a gyűrű ne takarja el a mikrofont.
5. Nyomja rá a gyűrűt, hogy biztonságosan illeszkedjen a helyére.

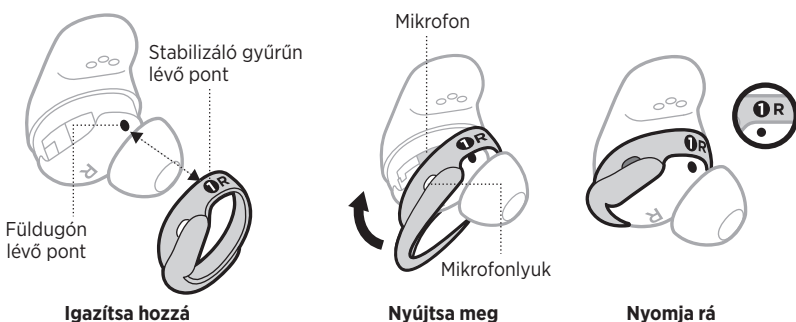

6. Az 1–5. lépést igény szerint ismétlje meg a másik fül dugó esetében is.

**MEGJEGYZÉS:** Előfordulhat, hogy a füléhez különböző méretű gyűrűk szükségesek.

7. Helyezze be a fül dugókat a fülébe (lásd: 16. oldal).

8. Ellenőrizze, hogy a fül dugó megfelelően illeszkedik-e (lásd: 17. oldal).

**MEGJEGYZÉSEK:**

- A gyűrűk cseréjét bemutató videókat a következő címen találja:  
[support.bose.com/QCEii](https://support.bose.com/QCEii)
- Ha további stabilizálógyűrű-méretekre van szüksége, forduljon a Bose ügyfélszolgálatához, vagy látogasson el a következő címre:  
[support.bose.com/QCEii](https://support.bose.com/QCEii)

## BEKAPCSOLÁS

Nyissa ki a beépített töltős hordtokot.

A fülhallgatók bekapcsolnak. A fülhallgatók állapotjelző fénye fehérén villog, majd a töltési állapotnak megfelelően világít (lásd: 36. oldal). A töltőtök jelzőfénye az akkumulátorszintnek megfelelően világít (lásd: 37. oldal).

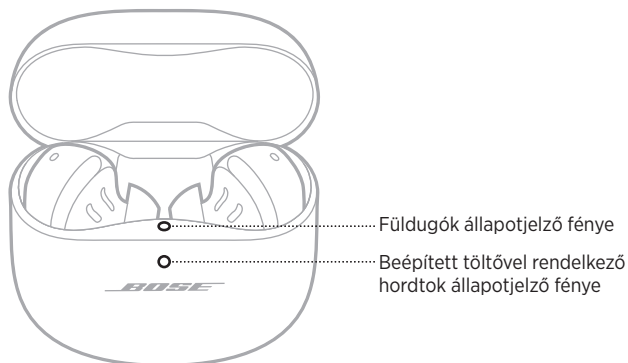

**MEGJEGYZÉS:** Miután a füldugókat kivette a beépített töltővel rendelkező hordtokból, csukja be a tokot, hogy az akkumulátor ne merüljön le, és ne kerüljön szennyeződés a tokba.

## KIKAPCSOLÁS

1. Helyezze mindkét fül dugót a töltőtokba.

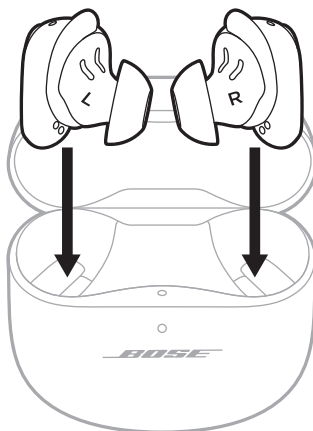

2. Csukja be a tokot.

A fül dugó kikapcsol. A hordtok jelzőfénye az akkumulátorszintnek megfelelően világít (lásd: 37. oldal).

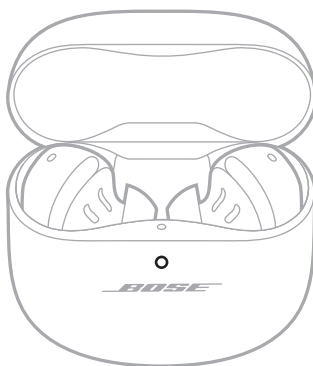

**MEGJEGYZÉS:** Amikor a fül dugókat a tokba helyezi, a fül dugók le lesznek választva a készülékéről.

## KÉSZENLÉT

A készlenléti mód takarékoskodik a fül dugó akkumulátortöltetével, amikor az egyik fül dugó nincs a töltővel felszerelt hordtokban, és nincs használatban. A fül dugó készenléti módba lép, amikor a fül dugót 10 percre kiveszi a füléből.

A fül dugó felébresztéséhez helyezze be a fül dugót a fülébe.





Az érintéses vezérléshez koppintson vagy pöccintsen az egyik fül dugó érintőfelületére. Az érintéses vezérléssel audiót játszhat le/szüneteltethet, módosíthatja a hangerőt, alapvető hívásfunkciókat használhat, módosíthatja a zajkioltást és használhatja a gyorsfunkciót (lásd: 28. oldal).



## AZ ÉRINTŐFELÜLET TERÜLETE

Az érintőfelület a fül dugók külső felületén található. A médialejátszás, a hangerő, a telefonhívások, a zajkioltás és a gyorsfunkció vezérléséhez használható.







## MÉDIALEJÁTSZÁS ÉS HANGERŐ

VEZÉRLÉS	MŰVELET
<b>Lejátszás/szünet</b>	Koppintson az egyik fül dugóra. 
<b>A hangerő növelése</b>	Pöccintsen felfelé az egyik fül dugón. 
<b>A hangerő csökkentése</b>	Pöccintsen lefelé az egyik fül dugón. 

VEZÉRLÉS	MŰVELET
<b>Ugrás a következő számra</b>	<p>Koppintson duplán az egyik fül dugóra.</p> 
<b>Ugrás vissza az előző számra</b>	<p>Koppintson háromszor az egyik fül dugóra.</p> 

## TELEFONHÍVÁSOK

VEZÉRLÉS	MŰVELET
<b>Hívás fogadása</b>	<p>Koppintson az egyik fül dugóra.</p> 
<b>Telefonhívás befejezése/ elutasítása</b>	<p>Koppintson duplán az egyik fül dugóra.</p> 
<b>Második bejövő hívás fogadása, és az első hívás várakoztatása</b>	<p>Koppintson az egyik fül dugóra.</p> 

VEZÉRLÉS	MŰVELET
<p><b>Második bejövő hívás elutasítása, és az első hívás folytatása</b></p>	<p>Koppintson duplán az egyik fül dugóra.</p> 

## Hívásokkal kapcsolatos értesítések

Egy hangutasítás jelzi a bejövő hívásokat és a hívás állapotát.

A hívásértesítések letiltását a Bose Music alkalmazásban végezheti el. Ez az opció a Beállítások menüben található.



## ZAJKIOLTÁS

A zajkioltó mód módosításáról a következő helyen olvashat: 31. oldal.

## MOBILESZKÖZÖS HANGVEZÉRLÉS

Beállíthat egy gyorsfunkciót, ha a fül dugóival szeretné elérni a mobil eszközös hangvezérlést. A fül dugók mikrofonja a mobil eszköz mikrofonjának kiterjesztéseként működik.

**MEGJEGYZÉS:** A mobil eszközös hangvezérlés fül dugókkal történő használatához ezt gyorsfunkcióként kell beállítani (lásd: 28. oldal).

VEZÉRLÉS	MŰVELET
<p><b>Hozzáférés a mobil eszközös hangvezérléshez</b></p>	<p>Érintse meg az egyik fül dugót, és ujját tartsa a fül dugón, amíg meg nem hall egy hangjelzést. Engedje fel az ujját, majd mondja el a kérését.</p> 
<p><b>A mobil eszközös hangvezérlés leállítása</b></p>	<p>Koppintson az egyik fül dugóra.</p> 

## GYORSFUNKCIÓ

A gyorsfunkció segítségével gyorsan és egyszerűen hozzáférhet az alábbi funkciók valamelyikéhez:

- A zajkioltó módok léptetése
- A mobil eszközös hangvezérlés használata

**MEGJEGYZÉS:** Alapértelmezés szerint mindkét fül dugón a zajkioltó módok léptetése van engedélyezve.

### A gyorsfunkció használata

A gyorsfunkció használatához koppintson az egyik fül dugóra, és ujját tartsa rajta.



### A gyorsfunkció módosítása vagy letiltása

A gyorsfunkció módosításához vagy letiltásához, vagy a két fül dugóhoz eltérő gyorsfunkció társításához használja a Bose Music alkalmazást. Ez az opció a Beállítások menüben található.

**MEGJEGYZÉS:** Ha a két fül dugóhoz eltérő gyorsfunkciót társít, a megfelelő fül dugót kell megérintenie. Ha kiveszi az egyik fül dugót, akkor csak azt a gyorsfunkciót használhatja, amely a fülében lévő fül dugóhoz tartozik.

A fülbe helyezést érzékelő funkció szenzorokkal észleli, hogy mindkét fül dugót viseli, vagy csak az egyiket.

A jobb oldali fül dugó behelyezésével vagy eltávolításával automatikusan lejátszhatja/szüneteltetheti az audiót, megválaszolhatja a telefonhívásokat (ha engedélyezett) és módosíthatja a zajkioltási beállítást.

**MEGJEGYZÉS:** A fülbe helyezést érzékelő funkciót a Bose Music alkalmazásban kezelheti. Ez az opció a Beállítások menüben található.

## AUTOMATIKUS LEJÁTSZÁS/SZÜNET

Amikor az egyik fül dugót kiveszi a füléből, az audió lejátszása mindkét fül dugóban szünetelni fog.

Az audió újbóli elindításához helyezze be ismét a fül dugót.

**MEGJEGYZÉS:** Ha szeretne egy fül dugót használni, az audió folytatásához koppintson a fülében lévő fül dugóra.

## AUTOMATIKUS HÍVÁSMEGVÁLASZOLÁS

A telefonhívások fogadásához helyezzen be a fülébe egy fül dugót.

**MEGJEGYZÉS:** A funkció engedélyezését a Bose Music alkalmazásban végezheti el. Ez az opció a Beállítások menüben található.

## AUTOMATIKUS ÁTHALLHATÓSÁG

Amikor kiveszi az egyik fül dugót, a másik fülében lévő fül dugó zajkioltási módja Éber módra vált (lásd: 30. oldal).

Amikor visszahelyezi a fülhallgatót, a fülében lévő fül dugó visszaáll a korábbi zajkioltási szintre.

**MEGJEGYZÉS:** Ha szeretne egy fül dugót használni, a gyorsfunkcióval léptetheti a zajkioltó módokat, és kiválaszthatja a megfelelőt.

A zajkioltó funkció a nemkívánatos zajok kiszűrésével tisztább, életszerűbb hangélményt biztosít. Választhat az előre konfigurált zajkioltó módok közül (Halk vagy Éber), vagy létrehozhat legfeljebb két egyéni módot.

Halk módban a legmagasabb zajkioltási szint használatával kizárhatja a zavaró hangokat.

Az Éber mód teljes áthallhatóságot biztosít, így zenehallgatás közben hallja környezetének hangjait is.

Az Éber mód emellett az ActiveSense™ technológiával is rendelkezik, amely csökkenti a hirtelen és a hangos zajokat.

Válassza ki a saját igényeinek és környezetének megfelelő zajkioltási módot.

## ZAJKIOLTÓ MÓDOK

ÜZEMMÓD	LEÍRÁS
<b>Halk</b>	Világszínvonalú zajkioltás a Bose optimalizált hangjával.
<b>Éber</b>	Zenehallgatás közben hallhatja a környezetét.
<b>Egyéni</b>	<p>Az egyéni zajkioltás (a teljes zajkioltás és a teljes áthallhatóság között) a saját hallgatási preferenciáin és a környezetének megfelelő zajkioltáson alapul.</p> <p><b>MEGJEGYZÉS:</b> Legfeljebb két egyéni módot hozhat létre. Egyéni mód létrehozásához használja a Bose Music alkalmazást. Ezt az opciót a főképernyőről érheti el.</p>

**MEGJEGYZÉS:** Alapértelmezés szerint a fül dugók Halk módban kapcsolnak be. A Bose Music alkalmazással beállíthatja, hogy a fül dugók az utoljára használt móddal kapcsoljanak be. Ezt az opciót úgy érheti el, hogy a főképernyőn a Módok lehetőségre koppint.

### Éber mód az ActiveSense™ technológiával

Az ActiveSense™ technológiával működő Éber mód dinamikus zajkioltása csökkenti a nemkívánatos zajt, miközben Ön hallhatja a környezetének hangjait.

Az ActiveSense™ technológiájú Éber módban a fül dugók automatikusan bekapcsolják a zajkioltást, amikor hirtelen vagy hangos zajokat észlelnek a környezetében, így folyamatosan éber maradhat anélkül, hogy az időnként hallható zajok megszakítanák az audiót. Miután a zaj megszűnt, a zajkioltás automatikusan ismét kikapcsol.

**MEGJEGYZÉS:** Az ActiveSense™ letiltásához használja a Bose Music alkalmazást. Ezt az opciót úgy érheti el, hogy a főképernyőn a Módok lehetőségre, majd az Éber beállításra koppint.

## A ZAJKIOLTÓ MÓD MEGVÁLTOZTATÁSA

A zajkioldó módok léptetéséhez érintse meg és tartsa nyomva az egyik fül dugót.

A hangutasítás jelzi a kiválasztott zajkioldó módot.



**MEGJEGYZÉS:** A zajkioldó mód fül dugókkal való megváltoztatásához ezt gyorsfunkcióként kell beállítani (lásd: 28. oldal).

**TIPP:** A zajkioldó módot a Bose Music alkalmazás segítségével is módosíthatja. Ezt az opciót a főképernyőről érheti el.

## ZAJKIOLTÁS HASZNÁLATA HÍVÁS KÖZBEN

Amikor fogadja a beérkező hívást, a fül dugók zajkioldási módja változatlan marad, és a Saját hang bekapcsol. A Saját hang funkció használatakor hallani fogja saját hangját, így természetesen fog tudni beszélni.

Ha a hívás közben szeretné módosítani a zajkioldási módot, érintse meg és tartsa nyomva az egyik fül dugót.

### MEGJEGYZÉSEK:

- Telefonhívások alatt az Automatikus áthallhatóság mód le van tiltva (lásd: 29. oldal).
- A Saját hang funkció beállítását a Bose Music alkalmazásban végezheti el. Ez az opció a Beállítások menüben található.

## CSAK ZAJKIOLTÁS HASZNÁLATA

Használhatja kizárólag a zajkioldást is a telefonról érkező audió vagy hívások megszakítása nélkül.

1. Hajtsa végre az alábbi lépések egyikét:
  - Ha a fül dugók a fülében vannak, válassza le a mobilkészítet (lásd: 39. oldal).
  - Ha a fül dugók a töltőtokban vannak, kapcsolja ki a mobilkészítőn a *Bluetooth* funkciót, majd vegye ki a fül dugókat a tokból.
2. A zajkioldó mód módosításához érintse meg és tartsa nyomva az egyik fül dugót: „A zajkioldó mód megváltoztatása”.

**MEGJEGYZÉS:** A mobilkészítő újbjóli csatlakoztatásához válassza ki a fül dugókat a mobilkészítőn található *Bluetooth*-listáról.

## A FÜLDUGÓK FELTÖLTÉSE

1. Illesse a bal oldali fülugó csatlakozóit a töltővel felszerelt tokban a bal oldalon lévő töltőtűskékhez.

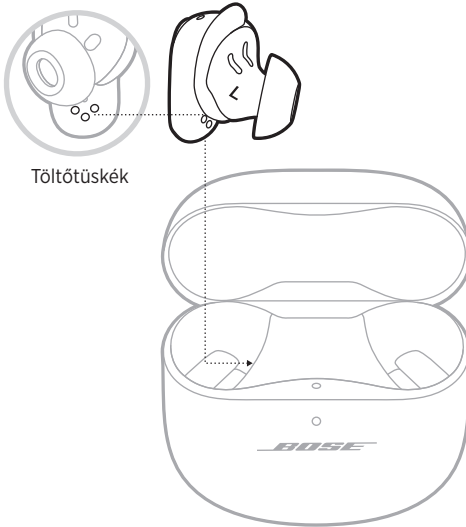

**MEGJEGYZÉS:** A töltés megkezdése előtt gondoskodjon róla, hogy a fülugók 8 és 39 °C közötti szobahőmérsékleten legyenek.

2. Helyezze be a fülugót a tokba. A fülugót a mágnes a helyére pattintja.

A fülhallgatók állapotjelző fénye fehéren villog, majd a töltési állapotnak megfelelően világít (lásd: 36. oldal).

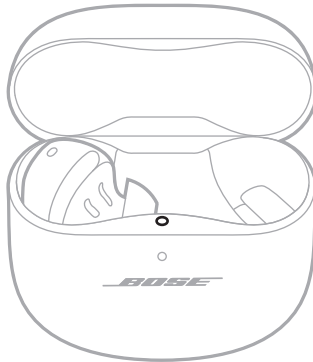

3. Az 1. és a 2. lépést megismételve töltse fel a jobb oldali fülugót is.

**MEGJEGYZÉS:** A fülugók akkor is töltődnek, amikor a tok fedele le van zárva vagy ki van nyitva.



## A BEÉPÍTETT TÖLTŐVEL RENDELKEZŐ HORDTOK TÖLTÉSE

**VIGYÁZAT:** A terméket csak valamely ügynökség (például UL, CSA, VDE, CCC) által jóváhagyott, a helyi jogszabályi követelményeknek megfelelő LPS-tápegységgel használja.

1. Csatlakoztassa az USB-kábel kisebbik végét a töltőtök alján található USB-C®-csatlakozóhoz.

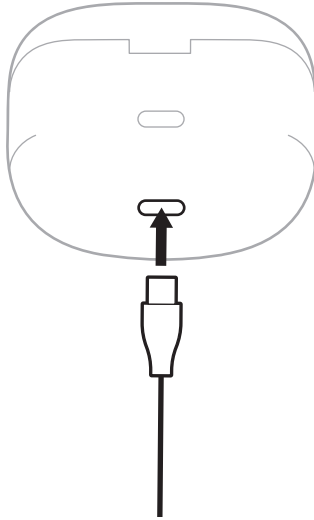

2. A kábel másik végét csatlakoztassa egy USB-A fali csatlakozóba (nincs mellékelve) vagy egy számítógéphez.

A beépített töltővel rendelkező hordtok állapotjelzői folyamatosan sárgán világítanak (lásd: 37. oldal).

**MEGJEGYZÉS:** A töltés megkezdése előtt gondoskodjon róla, hogy a tok 8 és 39 °C közötti szobahőmérsékleten legyen.

## A FÜLDUGÓ TÖLTÖTTSÉGI SZINTJÉNEK ELLENŐRZÉSE

### A füldugók használata közben

- Amikor a füldugókat kiveszi a beépített töltővel rendelkező tokból, és a fülébe helyezi, hangutasítást fog hallani, amely az akkumulátor szintjét jelzi.
- Használja a Bose Music alkalmazást. A füldugó akkumulátorszintje megjelenik a főképernyőn.

**MEGJEGYZÉS:** Ha az egyik füldugó töltöttségi szintje alacsonyabb a másikinál, akkor az alacsonyabb szintet fogja hallani. Ha az akkumulátorszint alacsony, az „Alacsony töltöttség. Töltés szükséges.” üzenetet fogja hallani.

### A füldugók töltése közben

Ha a fülhallgatót a töltőtokba helyezi, a fülhallgató állapotjelző fénye fehéren villog, majd a töltési állapotnak megfelelően világít (lásd: 36. oldal).

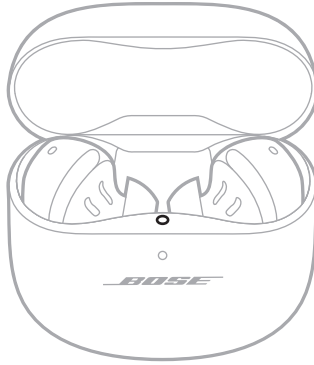

**MEGJEGYZÉS:** Ha az egyik füldugó töltöttségi szintje alacsonyabb a másikinál, akkor a füldugók állapotjelzői az alacsonyabb szintet fogják mutatni.

## A BEÉPÍTETT TÖLTŐVEL RENDELKEZŐ TOK TÖLTÖTTSEGI SZINTJÉNEK ELLENŐRZÉSE

Nyissa ki a beépített töltős hordtokot.

A hordtok jelzőfénye az akkumulátorszintnek megfelelően világít (lásd: 37. oldal).

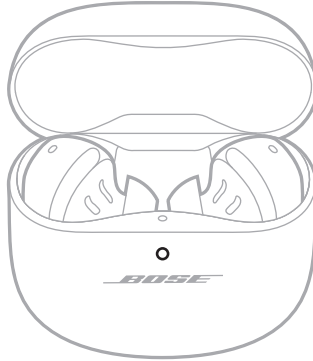

## TÖLTÉSI IDŐ

ÖSSZETEVŐ	TÖLTÉSI IDŐ
Füldugók	1 óra
Hordtok beépített töltővel	Max. 3 óra

### MEGJEGYZÉSEK:

- Ha a füldugók akkumulátorszintje alacsony, 20 perces (lezárt tokban való) töltés után a teljesen feltöltött füldugókat 2 órán keresztül hallgathatja.
- A teljesen feltöltött akkumulátorral akár 6 órán keresztül is használhatja a füldugókat. Az akkumulátor élettartama a használattól függően változik.
- Ha a tok teljesen fel van töltve, a füldugókat legfeljebb 3 alkalommal tudja teljesen feltölteni.
- Amikor a füldugók a tokban vannak, a tok feltöltési ideje változhat.

## A FÜLDUGÓK ÁLLAPOTJELZŐ FÉNYE

A fülugók állapotjelző fénye a töltőtok belsejében található.

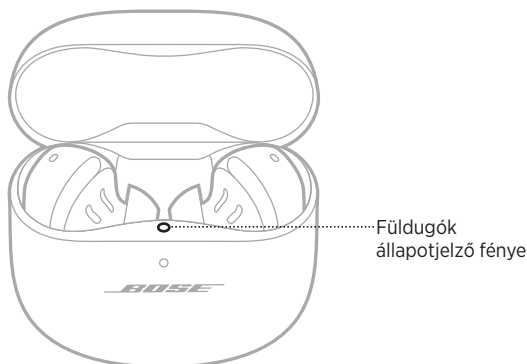

### Bluetooth-állapot

A mobilszközökkel létesített *Bluetooth*-kapcsolat állapotát mutatja.

FÉNYJELZÉS	RENDSZERÁLLAPOT
Lassú kék villogás	Készen áll a kapcsolódásra
Folyamatos kék (5 másodperc)	Csatlakoztatva
Kétszer fehéren villog	Eszközlista törölve

### Akkumulátor-, frissítési és hibaállapotok

A fülugók akkumulátor-, frissítési és hibaállapotait mutatja.

FÉNYJELZÉS	RENDSZERÁLLAPOT
Fehéren villog, majd folyamatos fehéren világít (5 másodpercig)	Teljesen feltöltve
Fehéren villog, majd folyamatos sárgán világít (5 másodpercig)	Töltés folyamatban
Kétszer fehéren villog, lassan kéken villog, majd kikapcsol	Az újraindítás befejeződött
Háromszor fehéren villog (ismétlődik)	A szoftver frissítése
Sárga és fehér villogás	Hiba. Hívja a Bose ügyfélszolgálatát

## A BEÉPÍTETT TÖLTŐVEL RENDELKEZŐ HORDTOK ÁLLAPOTJELZŐ FÉNYE

A töltővel felszerelt hordtok állapotjelző fénye a tok elején található.

Beépített töltővel  
rendelkező hordtok  
állapotjelző fénye

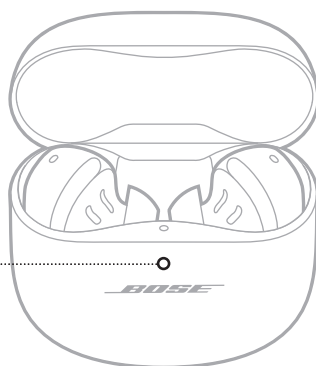

### Akkumulátor-, frissítési és hibaállapotok

A beépített töltővel rendelkező hordtok akkumulátor-, frissítési és hibaállapotait mutatja.

FÉNYJELZÉS	RENDSZERÁLLAPOT
Folyamatosan fehéren világít	Teljesen feltöltve (100%) és áramforráshoz csatlakoztatva
Folyamatos fehér (5 másodperc)	Feltöltve (34% - 99%)
Folyamatos sárga (5 másodperc)	Alacsony töltöttségi szint (10% - 33%)
Kétszer felvillanó sárga fény	Tölteni kell (kevesebb mint 10%)
Folyamatos sárga	Töltés folyamatban
Háromszor fehéren villog (ismétlődik)	A szoftver frissítése
Sárga és fehér villogás	Hiba. Hívja a Bose ügyfélszolgálatát

A *Bluetooth*-kapcsolatok kezeléséhez használhatja a Bose Music alkalmazást, vagy a mobil eszköze *Bluetooth* menüjét.

## CSATLAKOZTATÁS A BOSE MUSIC ALKALMAZÁS SEGÍTSÉGÉVEL

Ha a füldugók csatlakoztatásához és a *Bluetooth*-beállítások kezeléséhez a Bose Music alkalmazást szeretné használni, lásd: 14. oldal.

## CSATLAKOZTATÁS A MOBILESKÖZ BLUETOOTH MENÜJÉNEK HASZNÁLATÁVAL

A füldugó eszközlístájában legfeljebb hat eszközt tárolhat. Egyszerre csak egy eszköz csatlakoztatható, illetve csak egyről lehet zenét lejátszani.

**MEGJEGYZÉS:** A legjobb eredmény érdekében a mobil eszköz beállításához és csatlakoztatásához használja a Bose Music alkalmazást (lásd: 14. oldal).

- Amikor a füldugók a töltőtokban vannak, és a tok fedele fel van nyitva, tartsa nyomva a tok hátoldalán lévő gombot, amíg a füldugók állapotjelző fénye el nem kezd lassan kéken villogni.

**MEGJEGYZÉS:** A füldugóknak a tokban kell lenniük, és a toknak nyitva kell lennie.

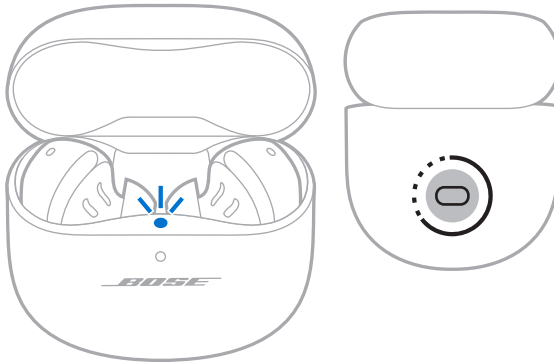

2. Kapcsolja be az eszközén a *Bluetooth* funkciót.

**MEGJEGYZÉS:** A *Bluetooth* funkció általában a Beállítások menüben található.

3. Válassza ki a füldugókat az eszközlístáról.

**MEGJEGYZÉS:** Keresse meg azt a nevet, amelyet a füldugókhöz megadott a Bose Music alkalmazásban. Ha a füldugóknak nem adott nevet, azok alapértelmezett neve fog megjelenni.



A füldugók neve megjelenik a mobilkészíték listáján. A füldugók állapotjelző fénye folyamatosan kéken világít (lásd: 36. oldal).

## MOBILESZKÖZ LEVÁLASZTÁSA

Helyezze a füldugókat a töltőtokba.

**TIPP:** Az eszköze leválasztásához használhatja a Bose Music alkalmazást vagy a *Bluetooth*-beállításokat. Ha az eszközén letiltja a *Bluetooth* funkciót, a füldugók és minden más eszköz kapcsolata is megszűnik.

## MOBILESZKÖZÖK ÚJBÓLI CSATLAKOZTATÁSA

Amikor a füldugókat kiveszi a tokból, megpróbálnak újracsatlakozni a legutóbb csatlakoztatott mobilkészítékhez.

Ha egy másik korábban csatlakoztatott eszközhöz szeretne kapcsolódní, az eszköz *Bluetooth*-beállításainak segítségével csatlakozzon a füldugókhöz.

### MEGJEGYZÉSEK:

- Az eszköznek 9 méteren belül, bekapcsolva kell lennie.
- Engedélyezze eszközén a *Bluetooth* funkciót.

## A FÜLDUGÓK ESZKÖZLISTÁJÁNAK TÖRLÉSE

1. Amikor a fülugók a töltőtokban vannak, és a tok fedele fel van nyitva, tartsa nyomva a tok hátoldalán lévő gombot 15 másodpercig, amíg a fülugók állapotjelző fénye kétszer fehéren felvillan, majd elkezd lassan kéken villogni.

**MEGJEGYZÉS:** A fülugóknak a tokban kell lenniük, és a toknak nyitva kell lennie.

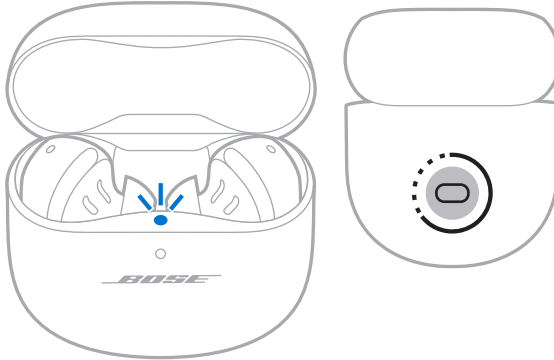

2. Törölje a fülugókat a mobilkészíken található *Bluetooth*-listáról.

Az összes eszköz törlődik, és a fülugók készen állnak a csatlakoztatásra (lásd: 14. oldal).



## A FÜLDUGÓK TÁROLÁSA

Amikor a fül dugókat nem használja, helyezze őket a beépített töltővel rendelkező hordtokba. Csukja be a beépített töltővel rendelkező hordtokot az akkumulátor üzemidejének megőrzése érdekében, és azért, hogy ne kerüljön szennyeződés a tokba.

## A FÜLDUGÓK ÉS A BEÉPÍTETT TÖLTŐVEL RENDELKEZŐ HORDTOK TISZTÍTÁSA

ÖSSZETEVŐ	ELJÁRÁS
<b>Fülbetétek és stabilizáló gyűrűk</b>	Vegye le a fülbetéteket és a gyűrűket a fül dugókról, és mossa le őket kímélő tisztítószerszel és vízzel. <b>MEGJEGYZÉS:</b> Alaposan öblítse át és szárítsa meg a fülbetéteket és a gyűrűket, mielőtt visszateszi őket a fül dugókra.
<b>Füldugó feje</b>	Csak puha, száraz pamutkendővel vagy hasonlóval törölje meg őket. <b>VIGYÁZAT:</b> Soha ne dugjon semmilyen tisztítóeszközt a fejbe.
<b>Töltőérintkezők (a fül dugókon)</b>	A korrózió megelőzése érdekében törölje le a száraz, puha fültisztítóval vagy más hasonló tárggyal.
<b>Hordtok beépített töltővel</b>	Csak puha, száraz pamutkendővel vagy hasonlóval törölje meg őket.

## CSEREALKATRÉSZEK ÉS TARTOZÉKOK

A cserealkatrészek vagy tartozékok a Bose ügyfélszolgálatán keresztül rendelhetők meg.

Látogasson el a következő címre: [support.Bose.com/QCEii](https://support.Bose.com/QCEii)

## KORLÁTOZOTT GARANCIA

A fül dugókra korlátozott garancia vonatkozik. A korlátozott garancia részleteit a [global.Bose.com/Warranty](https://global.Bose.com/Warranty) webhelyen olvashatja.

A termék regisztrálására vonatkozó tudnivalókat a [global.Bose.com/ProductRegistration](https://global.Bose.com/ProductRegistration) címen találja. A regisztráció elmulasztása nem befolyásolja a korlátozott garanciára való jogosultságát.

## A FÜLDUGÓK FRISSÍTÉSE

A fülugók a Bose Music alkalmazáshoz kapcsolódva automatikusan megkezdik a frissítést, ha van elérhető frissítés. Kövesse az alkalmazás utasításait.

## A BEÉPÍTETT TÖLTŐVEL RENDELKEZŐ HORDTOK FRISSÍTÉSE

A beépített töltővel rendelkező hordtokot a Bose Updater webhelyről frissítheti. Számítógépén látogasson el a következő helyre: [btu.bose.com](https://btu.bose.com), és kövesse a képernyőn megjelenő utasításokat.

## A FÜLDUGÓ DÁTUMKÓDJÁNAK MEGTEKINTÉSE

Vegye le a stabilizáló gyűrűt a fülugóról (lásd: 21. oldal).

A dátumkód a fülugón, a mikrofon melletti széles részen van feltüntetve.

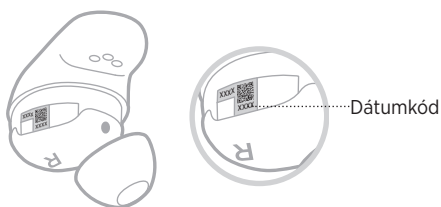

## A BEÉPÍTETT TÖLTŐVEL RENDELKEZŐ HORDTOK GYÁRI SZÁMÁNAK MEGTEKINTÉSE

Vegye ki a fülugókat a beépített töltővel rendelkező hordtokból.

A töltővel felszerelt tok gyári száma a fülugó bemélyedésében a fülugók állapotjelző fénye alatt található.

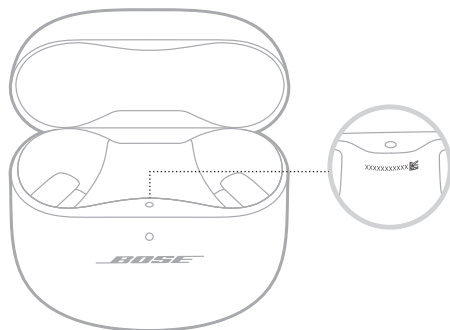

## ELŐSZÖR PRÓBÁLKOZZON EZEKKEE A MEGOLDÁSOKKAL

Ha a füldugókkal kapcsolatban problémákat észlel, próbálkozzon az alábbi megoldásokkal:

- Töltse fel a füldugókat és a beépített töltővel rendelkező hordtokot (lásd: 32. oldal).
- Kapcsolja be a füldugókat (lásd: 23. oldal).
- Ellenőrizze a füldugók állapotjelző fényét (lásd: 36. oldal) és a beépített töltővel rendelkező hordtok állapotjelző fényét (lásd: 37. oldal).
- Ellenőrizze, hogy a mobilszköze támogatja-e a *Bluetooth*-kapcsolatokat (lásd: 38. oldal).
- Töltse le a Bose Music alkalmazást, és futtassa az elérhető frissítéseket (lásd: 14. oldal).
- Vigye közelebb a mobilszközt a füldugókhöz (9 m), és vigye távolabb minden zavarforrástól vagy a jelet árnyékoló tárgytól.
- Növelje a füldugók, a mobilszköz és a zenei alkalmazás hangerejét.
- Csatlakoztasson egy másik mobilszközt (lásd: 14. oldal).

## EGYÉB MEGOLDÁSOK

Ha a hibát nem sikerült elhárítani, az alábbi táblázat segítségével azonosítsa az észlelt jelenséget, és a leggyakoribb problémák megoldásait. Ha a problémát nem tudja megoldani, forduljon a Bose ügyfélszolgálatához.

Látogasson el a következő címre: [worldwide.Bose.com/contact](http://worldwide.Bose.com/contact)

JELENSÉG	MEGOLDÁS
<b>A füldugók nem kapcsolódnak be</b>	<p>Ellenőrizze, hogy a füldugók nincsenek-e készenléti módban. A füldugók felébresztéséhez helyezze be a füldugókat a fülébe.</p> <p>Helyezze be mindkét fülhallgatót a töltőtokba. A fülhallgatót a mágnes a helyére pattintja. Csukja be és nyissa ki a töltőtokot. A fülhallgató állapotjelző fénye fehéren villog, majd megjeleníti a töltési állapotot (lásd: 36. oldal).</p> <p>Ha a füldugók túl magas vagy túl alacsony hőmérsékletnek voltak kitéve, várja meg, amíg újra elérik a szobahőmérsékletet.</p>

JELENSÉG	MEGOLDÁS
<p><b>A füldugók nem kapcsolódnak a mobilkészülékhez</b></p>	<p>Az eszközön:</p> <ul style="list-style-type: none"> <li>• Kapcsolja ki a <i>Bluetooth</i> funkciót, majd kapcsolja be ismét.</li> <li>• Törölje a füldugókat az eszközén található <i>Bluetooth</i>-listáról, ideértve az „LE” (Low Energy) jelölésű duplikált bejegyzéseket is. Csatlakoztassa ismét (lásd: 14. oldal).</li> </ul> <p>Helyezze be mindkét fülhallgatót a töltőtokba. A fülhallgatót a mágnes a helyére pattintja. Csupja be és nyissa ki a töltőtokot. A fülhallgató állapotjelző fénye fehéren villog, majd megjeleníti a töltési állapotot (lásd: 36. oldal). Csatlakoztassa ismét (lásd: 14. oldal).</p> <p>Ügyeljen arra, hogy mindkét füldugó megfelelően legyen behelyezve a töltővel felszerelt hordtobba (lásd: 32. oldal).</p> <p>Törölje a füldugó eszközlístájának tartalmát (lásd: 40. oldal). Csatlakoztassa ismét (lásd: 14. oldal).</p> <p>A bemutató videók megtekintéséhez látogasson el a <a href="https://support.bose.com/QCEii">support.bose.com/QCEii</a> címre.</p> <p>Indítsa újra a füldugókat és a beépített töltővel rendelkező hordtokot (lásd: 51. oldal).</p>
<p><b>A füldugók nem reagálnak az alkalmazással történő beállítás alatt</b></p>	<p>Távolítsa el a mobilkészülékről a Bose Music alkalmazást. Telepítse újra az alkalmazást (lásd: 14. oldal).</p> <p>A beállításához a Bose Music alkalmazást kell használni (lásd: 14. oldal).</p> <p>Győződjön meg róla, hogy a mobilkészülék Beállítások menüjében megadta a <i>Bluetooth</i>-kapcsolatokhoz való hozzáférést a Bose Music alkalmazás számára.</p> <p>A mobilkészülék Beállítás menüjében engedélyezze a <i>Bluetooth</i> funkciót.</p>
<p><b>A Bose Music alkalmazás nem találja a füldugókat</b></p>	<p>Távolítsa el a mobilkészülékről a Bose Music alkalmazást. Telepítse újra az alkalmazást (lásd: 14. oldal).</p> <p>Győződjön meg róla, hogy a mobilkészülék Beállítások menüjében megadta a <i>Bluetooth</i>-kapcsolatokhoz való hozzáférést a Bose Music alkalmazás számára.</p> <p>Amikor a füldugók a töltőtokban vannak, és a tok fedele fel van nyitva, tartsa nyomva a tok hátoldalán lévő gombot, amíg a füldugók állapotjelző fénye el nem kezd lassan kéken villogni.</p> <p>Helyezze be mindkét fülhallgatót a töltőtokba. A fülhallgatót a mágnes a helyére pattintja. Csupja be és nyissa ki a töltőtokot. A fülhallgató állapotjelző fénye fehéren villog, majd megjeleníti a töltési állapotot (lásd: 36. oldal). Vegye ki a fülhallgatókat.</p>
<p><b>A Bose Music alkalmazás nem működik a mobilkészüléken</b></p>	<p>Ellenőrizze, hogy a mobilkészülék kompatibilis-e a Bose Music alkalmazással, és megfelel-e a minimális rendszerkövetelményeknek. További információkat a mobilkészülék alkalmazás-áruházában talál.</p> <p>Távolítsa el a mobilkészülékről a Bose Music alkalmazást. Telepítse újra az alkalmazást (lásd: 14. oldal).</p>

JELENSÉG	MEGOLDÁS
<p><b>A fülbetétek nem kényelmesek a hallójáratban</b></p>	<p>Ellenőrizze, hogy a fülbetétek nem ülnek-e túl mélyen a hallójáratában (lásd: 17. oldal).</p> <p>Próbáljon ki egy nagyobb fülbetétet. Ha ez nem segít, próbálkozzon kisebb fülbetéttel (lásd: 20. oldal).</p> <p>Próbálkozzon egy kisebb stabilizáló gyűrűvel (lásd: 21. oldal).</p> <p>Tükör segítségével ellenőrizze a füldugó illeszkedését (lásd: 17. oldal).</p> <p>A Bose Music alkalmazás fülbetét-illeszkedési tesztjével ellenőrizze a füldugó illeszkedését. Ez az opció a Beállítások menüben található.</p> <p>További fülbetét- és stabilizálógyűrű-méretekért, valamint a lépésenkénti útmutató videók megtekintéséhez forduljon a Bose ügyfélszolgálatához, vagy látogasson el a következő címre: <a href="https://support.Bose.com/QCEii">support.Bose.com/QCEii</a>.</p>
<p><b>A stabilizáló nem kényelmes az ellencápnál</b></p>	<p>Próbálkozzon egy kisebb stabilizáló gyűrűvel (lásd: 21. oldal). Ha a legkisebb stabilizáló gyűrűt használja, próbálkozzon kisebb fülbetéttel (lásd: 20. oldal).</p> <p>Tükör segítségével ellenőrizze a füldugó illeszkedését (lásd: 17. oldal).</p> <p>A Bose Music alkalmazás fülbetét-illeszkedési tesztjével ellenőrizze a füldugó illeszkedését. Ez az opció a Beállítások menüben található.</p> <p>További fülbetét- és stabilizálógyűrű-méretekért, valamint a lépésenkénti útmutató videók megtekintéséhez forduljon a Bose ügyfélszolgálatához, vagy látogasson el a következő címre: <a href="https://support.Bose.com/QCEii">support.Bose.com/QCEii</a>.</p>
<p><b>A füldugók nem illeszkednek szorosan</b></p>	<p>Ellenőrizze, hogy a fülbetét a hallójárat nyílásánál helyezkedik el (lásd: 16. oldal).</p> <p>Próbálkozzon egy nagyobb stabilizáló gyűrűvel (lásd: 21. oldal).</p> <p>Próbáljon ki egy nagyobb fülbetétet (lásd: 20. oldal).</p> <p>További fülbetét- és stabilizálógyűrű-méretekért, valamint a lépésenkénti útmutató videók megtekintéséhez forduljon a Bose ügyfélszolgálatához, vagy látogasson el a következő címre: <a href="https://support.Bose.com/QCEii">support.Bose.com/QCEii</a>.</p>
<p><b>A fülbetétek leesnek</b></p>	<p>Ügyeljen arra, hogy a fülbetétek szorosan illeszkedjenek a füldugókra (lásd: 20. oldal).</p>
<p><b>A stabilizáló gyűrűk leesnek</b></p>	<p>Ügyeljen arra, hogy a gyűrűk szorosan illeszkedjenek a füldugókra (lásd: 20. oldal).</p> <p>Ügyeljen arra, hogy a gyűrűk megfelelően legyenek felhelyezve a füldugókra (lásd: 21. oldal).</p>

JELENSÉG	MEGOLDÁS
<b>A Bluetooth-kapcsolat szakadozik</b>	<p>Törölje a füldugó eszközlistájának tartalmát (lásd: 40. oldal). Csatlakoztassa ismét (lásd: 14. oldal).</p> <p>Vigye közelebb a mobil eszközt a füldugókhoz.</p> <p>Indítsa újra a füldugókat és a beépített töltővel rendelkező hordtöket (lásd: 51. oldal).</p>
<b>Nincs hang</b>	<p>Ügyeljen arra, hogy mindkét fülében a megfelelő méretű fülbetétet és gyűrűt használja (lásd: 19. oldal).</p> <p>Tükör segítségével ellenőrizze a füldugó illeszkedését (lásd: 17. oldal).</p> <p>A Bose Music alkalmazás fülbetét-illeszkedési tesztjével ellenőrizze a füldugó illeszkedését. Ez az opció a Beállítások menüben található.</p> <p>A bemutató videók megtekintéséhez látogasson el a <a href="https://support.bose.com/QCEii">support.bose.com/QCEii</a> címre.</p> <p>Ellenőrizze, hogy nincs-e levéve a hangerő (lásd: 25. oldal).</p> <p>Ügyeljen arra, hogy a mindkét füldugó biztonságosan illeszkedjen a fülébe, és ne legyen túl mélyen befogatva a hallójáratba (lásd: 16. oldal).</p> <p>A füldugók fülbe helyezésekor a fejét tartsa egyenesen.</p> <p>A mobil eszközön nyomja meg a lejátszás gombot egy audió lejátszásához.</p> <p>Játsszon le audiót másik alkalmazásból vagy zenei szolgáltatásból.</p> <p>Játsszon le olyan audiót, amely közvetlenül az eszközön található.</p> <p>Indítsa újra a mobil eszközt.</p> <p>Tiltsa le a fülbe helyezés érzékelését a Bose Music alkalmazásban (lásd: 29. oldal).</p>
<b>Nem hallható hang a füldugókból</b>	<p>Ügyeljen arra, hogy mindkét fülében a megfelelő méretű fülbetétet és gyűrűt használja (lásd: 19. oldal).</p> <p>Tükör segítségével ellenőrizze a füldugó illeszkedését (lásd: 17. oldal).</p> <p>A Bose Music alkalmazás fülbetét-illeszkedési tesztjével ellenőrizze a füldugó illeszkedését. Ez az opció a Beállítások menüben található.</p> <p>A bemutató videók megtekintéséhez látogasson el a <a href="https://support.bose.com/QCEii">support.bose.com/QCEii</a> címre.</p> <p>Ellenőrizze, hogy naprakész-e Bose Music alkalmazás szoftvere (lásd: 42. oldal).</p> <p>Ügyeljen arra, hogy a mindkét füldugó biztonságosan illeszkedjen a fülébe, és ne legyen túl mélyen befogatva a hallójáratba (lásd: 16. oldal).</p> <p>A füldugók fülbe helyezésekor a fejét tartsa egyenesen.</p> <p>Helyezze be mindkét fülhallgatót a töltőtökbbe. A fülhallgatót a mágnes a helyére pattintja. Csupja be és nyissa ki a töltőtöket. A fülhallgató állapotjelző fénye fehéren villog, majd megjeleníti a töltési állapotot (lásd: 36. oldal). Vegye ki a fülhallgatókat.</p>

JELENSÉG	MEGOLDÁS
<p><b>Az audió és a videó nincs egymással szinkronban</b></p>	<p>Zárja be és nyissa meg az alkalmazást vagy a zenei szolgáltatást.</p> <p>Játsszon le audiót másik alkalmazásból vagy zenei szolgáltatásból.</p> <p>Helyezze be mindkét fülhallgatót a töltővel felszerelt tokba.</p> <p>A fülhallgatót a mágnes a helyére pattintja. Csukja be és nyissa ki a töltőtöket. A fülhallgató állapotjelző fénye fehéren villog, majd megjeleníti a töltési állapotot (lásd: 36. oldal). Vegye ki a fülhallgatókat.</p>
<p><b>Gyenge a hangminőség</b></p>	<p>Tükör segítségével ellenőrizze a füldugó illeszkedését (lásd: 17. oldal).</p> <p>A Bose Music alkalmazás fülbetét-illeszkedési tesztjével ellenőrizze a füldugó illeszkedését. Ez az opció a Beállítások menüben található.</p> <p>Ügyeljen arra, hogy mindkét fülében a megfelelő méretű fülbetéteket és gyűrűt használja (lásd: 19. oldal).</p> <p>A bemutató videók megtekintéséhez látogasson el a <a href="https://support.bose.com/QCEii">support.bose.com/QCEii</a> címre.</p> <p>A beállításhoz a Bose Music alkalmazást kell használni (lásd: 14. oldal).</p> <p>Próbáljon másik zeneszámot lejátszani.</p> <p>Játsszon le audiót másik alkalmazásból vagy zenei szolgáltatásból.</p> <p>Tisztítsa meg minden szennyeződéstől és zsírtól a fülbetéteket és a füldugók fejeit.</p> <p>Kapcsoljon ki minden hangkiemelési funkciót az eszközön és a zenei alkalmazásban.</p> <p>A füldugókat a megfelelő <i>Bluetooth</i>-profil használatával kell csatlakoztatni: Stereo A2DP. A készülék <i>Bluetooth</i>-/audiobeállítások menüjében ellenőrizze, hogy a helyes profil van-e kiválasztva.</p> <p>Az eszközön:</p> <ul style="list-style-type: none"> <li>• Kapcsolja ki a <i>Bluetooth</i> funkciót, majd kapcsolja be ismét.</li> <li>• Törölje a füldugókat a mobilkészülékén található <i>Bluetooth</i>-listáról. Csatlakoztassa ismét (lásd: 14. oldal).</li> </ul> <p>Ha a füldugókat többen is használják, helyezze be őket a töltőtokba, hogy törölje az egyes felhasználókhöz tartozó személyre szabott hangbeállításokat.</p>
<p><b>A mikrofon nem érzékeli a hangokat</b></p>	<p>Ügyeljen arra, hogy a stabilizáló gyűrűk megfelelően vannak felhelyezve úgy, hogy a gyűrű mikrofonnyuka átfedésben van a füldugó mikrofonjával (lásd: 21. oldal).</p> <p>Próbálkozzon még egy telefonhívással.</p> <p>Próbáljon ki egy másik kompatibilis eszközt.</p> <p>Az eszközön:</p> <ul style="list-style-type: none"> <li>• Kapcsolja ki a <i>Bluetooth</i> funkciót, majd kapcsolja be ismét.</li> <li>• Törölje a füldugókat az eszközén található <i>Bluetooth</i>-listáról, ideértve az „LE” (Low Energy) jelölésű duplikált bejegyzéseket is. Csatlakoztassa újból (lásd: 14. oldal).</li> </ul>

JELENSÉG	MEGOLDÁS
<p><b>Nem lehet beállítani a zajkioltási módot</b></p>	<p>Helyezze be mindkét fülhallgatót a töltőtokba. A fülhallgatót a mágnes a helyére pattintja. Csupkja be és nyissa ki a töltőtöket. A fülhallgató állapotjelző fénye fehéren villog, majd megjeleníti a töltési állapotot (lásd: 36. oldal). Vegye ki a fülhallgatókat.</p> <p>Ha a gyorsfunkciót egy adott füldugóhoz társította, ügyeljen arra, hogy a megfelelő füldugót érinti meg és tartja nyomva.</p> <p>Lásd: „A füldugók nem reagálnak az érintéses vezérlésre”, 49. oldal.</p> <p>A Bose Music alkalmazás használatával módosítsa a zajkioltó módot. Ez a lehetőség a főképernyőről érhető el (lásd: 14. oldal).</p>
<p><b>Gyenge zajkioltási minőség</b></p>	<p>Ellenőrizze, hogy engedélyezett-e az ActiveSense™ (lásd: 30. oldal).</p> <p>Tükör segítségével ellenőrizze a füldugó illeszkedését (lásd: 17. oldal).</p> <p>A Bose Music alkalmazás fülbetét-illeszkedési tesztjével ellenőrizze a füldugó illeszkedését. Ez az opció a Beállítások menüben található.</p> <p>Ellenőrizze a zajkioltási módot (lásd: 30. oldal).</p> <p>Vegye ki a füléből a füldugókat, majd tegye vissza őket a fülébe.</p> <p>Ha éppen telefonál, vagy a mobilkészke hangvezérlését használja, csökkentse a Saját hang hangerejét, vagy némitsa el a Bose Music alkalmazás használatával (lásd: 31. oldal).</p> <p>Ha a füldugókat többen is használják, helyezze be őket a töltőtokba, hogy törölje az egyes felhasználókhöz tartozó személyre szabott hangbeállításokat.</p>
<p><b>Hívás közben a hívó nehezen hallható</b></p>	<p>Növelje a hangerőt a mobilkészke segítségével.</p> <p>Próbálkozzon egy másik zajkioltási móddal (lásd: 30. oldal).</p>
<p><b>Hívás közben a saját hangom nehezen hallható</b></p>	<p>A Bose Music alkalmazás segítségével állítsa be a Saját hang funkciót. Ez az opció a Beállítások menüben található.</p>
<p><b>A füldugók nem reagálnak</b></p>	<p>Helyezze be mindkét fülhallgatót a töltőtokba. A fülhallgatót a mágnes a helyére pattintja. Csupkja be és nyissa ki a töltőtöket. A fülhallgató állapotjelző fénye fehéren villog, majd megjeleníti a töltési állapotot (lásd: 36. oldal). Vegye ki a fülhallgatókat.</p> <p>Indítsa újra a füldugókat és a beépített töltővel rendelkező hordtöket (lásd: 51. oldal).</p>



JELENSÉG	MEGOLDÁS
<p><b>A fűldugók nem reagálnak az érintéses vezérlésre</b></p>	<p>Ügyeljen arra, hogy a megfelelő érintőfelületet érintse meg (lásd: 25. oldal).</p> <p>Ügyeljen arra, hogy az ujjai megfelelően érintkezzenek az érintőfelülettel (lásd: 25. oldal).</p> <p>A többkoppintásos funkcióhoz használjon különböző nyomást a koppintás során.</p> <p>Győződjön meg róla, hogy az ujjai szárazak.</p> <p>Ha nedves a haja, ügyeljen arra, hogy az nem zavarja az érintőfelület használatát.</p> <p>Ha kesztyűt visel, az érintőfelület megérintése előtt vegye le.</p> <p>Tiltsa le a fülbe helyezés érzékelését a Bose Music alkalmazásban (lásd: 29. oldal).</p> <p>Ha a fűldugók túl magas vagy túl alacsony hőmérsékletnek voltak kitéve, várja meg, amíg újra eléri a szobahőmérsékletet.</p> <p>Indítsa újra a fűldugókat és a beépített töltővel rendelkező hordtokot (lásd: 51. oldal).</p>
<p><b>Nem tudom módosítani hangerőt</b></p>	<p>A hangerő-szabályzási funkciót engedélyezze a Bose Music alkalmazásban (lásd: 25. oldal).</p> <p>Ügyeljen arra, hogy az érintőfelületen a helyes irányban pöccintsen (lásd: 25. oldal).</p> <p>Lásd: „A fűldugók nem reagálnak az érintéses vezérlésre.”</p>
<p><b>A gyorsfunkció nem érhető el</b></p>	<p>A gyorsfunkciót a Bose Music alkalmazás segítségével kell beállítani (lásd: 28. oldal).</p> <p>Ha a gyorsfunkciót egy adott fűldugóhoz társította, ügyeljen arra, hogy a megfelelő fűldugót érinti meg és tartja nyomva.</p>
<p><b>A fűldugók nem töltődnek</b></p>	<p>Ellenőrizze, hogy a fűldugók megfelelően vannak-e behelyezve a töltővel felszerelt hordtokba. Az akkumulátor élettartamának megőrzése érdekében a fűldugók töltése közben a tokot tartsa becsukva (lásd: 32. oldal).</p> <p>Ellenőrizze, hogy a fűldugók töltőérintkezőin, valamint a hordtok töltőtűskéin nincs-e piszok vagy szennyeződés.</p> <p>Győződjön meg róla, hogy az USB-kábel megfelelően illeszkedik a hordtok csatlakozójához.</p> <p>Rögzítse az USB-kábel mindkét végét.</p> <p>Próbáljon ki egy másik USB-kábelt.</p> <p>Próbálkozzon egy másik fali aljzattal.</p> <p>Ha a fűldugók vagy a hordtok túl magas vagy túl alacsony hőmérsékletnek voltak kitéve, várja meg, amíg újra eléri a szobahőmérsékletet. Töltse fel őket ismét (lásd: 32. oldal).</p>

JELENSÉG	MEGOLDÁS
<p><b>A beépített töltővel rendelkező hordtok nem töltődik</b></p>	<p>Győződjön meg róla, hogy az USB-kábel megfelelően illeszkedik a hordtok csatlakozójához.</p> <p>Ha a töltőtok akkumulátora teljesen lemerült, gondoskodjon róla, hogy az USB-kábelt elég hosszú ideig csatlakoztatja ahhoz, hogy megkezdje a tok töltését. Ha a kábelt kihúzza, és a beépített töltővel rendelkező tok állapotjelzője kialszik, csatlakoztassa ismét az USB-kábelt.</p> <p>Rögzítse az USB-kábel mindkét végét.</p> <p>Próbáljon ki egy másik USB-kábelt.</p> <p>Ellenőrizze, hogy a töltővel felszerelt hordtok be van-e csukva. Az akkumulátor élettartamának megőrzése érdekében töltés közben a tokot tartsa becsukva.</p> <p>Próbálkozzon egy másik fali aljzattal.</p> <p>Ha a hordtok túl magas vagy túl alacsony hőmérsékletnek volt kitéve, várja meg, amíg újra eléri a szobahőmérsékletet. Töltse fel ismét (lásd: 33. oldal).</p>
<p><b>A hangutasítás nyelve helytelen</b></p>	<p>A Bose Music alkalmazás segítségével módosítsa a hangutasítás nyelvét (lásd: 14. oldal). Ez az opció a Beállítások menüben található.</p>
<p><b>Nem kapok hívásokkal kapcsolatos értesítéseket</b></p>	<p>A hangutasításokat engedélyezze a Bose Music alkalmazás segítségével (lásd: 14. oldal). Ez az opció a Beállítások menüben található.</p> <p>Győződjön meg róla, hogy a mobil eszköze Beállítások menüjében megadta a kapcsolataihoz való hozzáférést a füldugók számára.</p>
<p><b>A füldugók csiripelő hangot hallatnak</b></p>	<p>Győződjön meg róla, hogy a füldugó feje nincs eltömődve (lásd: 20. oldal).</p>

## A FÜLDUGÓK ÉS A BEÉPÍTETT TÖLTŐVEL RENDELKEZŐ HORDTOK ÚJRAINDÍTÁSA

Ha a fülugók vagy a beépített töltővel rendelkező tok nem reagál, indítsa őket újra.

**MEGJEGYZÉS:** A fülugók újraindítása törli a fülugó eszközlístájának tartalmát. A többi beállítás nem törlődik.

Amikor a fülugók a töltőtokban vannak, és a tok fedele fel van nyitva, tartsa nyomva a tok hátoldalán lévő gombot 25 másodpercig, amíg a fülugók állapotjelző fénye kétszer fehéren felvillan, lassan kéken villog, majd kikapcsol.

**MEGJEGYZÉS:** A fülugóknak a tokban kell lenniük, és a toknak nyitva kell lennie.

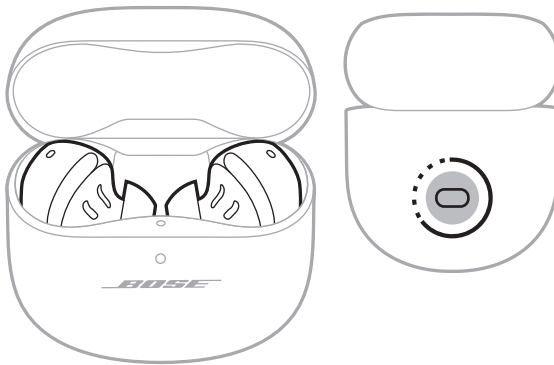

Az újraindítás befejeztével a fülugók állapotjelző fénye a töltési állapotnak megfelelően világít (lásd: 36. oldal), míg a beépített töltővel rendelkező hordtok állapotjelző fénye az akkumulátorszintnek megfelelően világít (lásd: 37. oldal).

## Les og ta vare på alle sikkerhets- og bruksinstruksjoner.

**CE** Bose Corporation erklærer hermed at dette produktet oppfyller grunnleggende krav og andre relevante bestemmelser i direktiv 2014/53/EU og alle andre relevante krav i EU-direktiver. Den fullstendige samsvarserklæringen finner du på [www.Bose.com/compliance](http://www.Bose.com/compliance)

**UK CA** Dette produktet er i samsvar med alle gjeldende bestemmelser om elektromagnetisk kompatibilitet for 2016 og alle andre gjeldende bestemmelser i Storbritannia. Den fullstendige samsvarserklæringen finner du på [www.Bose.com/compliance](http://www.Bose.com/compliance)

Bose Corporation kunngjør herved at dette produktet er i samsvar med de essensielle kravene i bestemmelser for radioutstyr for 2017 og alle andre gjeldende bestemmelser i Storbritannia. Den fullstendige samsvarserklæringen finner du på [www.Bose.com/compliance](http://www.Bose.com/compliance)

## Viktige sikkerhetsinstruksjoner

Rengjør bare med en ren klut.

Bruk bare tilbehør og utstyr som er spesifisert av produsenten.

Overlat all til kvalifisert personell. Apparatet trenger service når det er skadet, for eksempel når ledningen eller kontakten til strømforsyningen er skadet, det er sølt væske på apparatet eller gjenstander har falt inn i det, apparatet har blitt utsatt for regn eller fuktighet, det ikke fungerer slik det skal eller det har falt i bakken.



### ADVARSLER/FORHOLDSREGLER

- Hold øreproppene borte fra barn og kjæledyr for å unngå at de utilsiktet svelges. Øreproppene inneholder et litium-ion-batteri, og dette kan være farlig hvis det svelges. Hvis det svelges, må du oppsøke lege umiddelbart. Når øreproppene ikke er i bruk, oppbevarer du dem i ladeetuiet med lokket lukket og utenfor rekkevidde for barn og kjæledyr.
- IKKE la små barn bruke øreproppene.
- IKKE bruk øreproppene på høyt volum over en lengre periode.
  - Bruk øreproppene med et komfortabelt, moderat volumnivå for å unngå hørselsskader.
  - Skru volumet ned på enheten før du plasserer øreproppene i/på ørene, og skru deretter volumet opp gradvis til et komfortabelt lyttenivå.
- Vær forsiktig og følg gjeldende lovgivning med hensyn til bruk av mobiltelefon og hodetelefoner hvis du bruker øreproppene til telefonsamtaler når du kjører. Noen jurisdiksjoner pålegger konkrete begrensninger, for eksempel konfigurasjon med én ørepropp, på bruk av slike produkter under kjøring. IKKE bruk øreproppene til andre formål når du kjører.
- IKKE bruk øreproppene med støyreduksjonsmodus når det kan være farlig å ikke høre omgivelseslyder, for eksempel mens du sykler eller går i eller nær trafikk, en byggeplass eller en jernbane osv. Følg alltid gjeldende lover angående bruken av hodetelefoner.
  - Slå av øreproppene eller bruk dem med støyreduksjon deaktivert, og juster volumet for å sikre at du kan høre lyder fra omgivelsene, herunder alarmer og varslingssignaler.
  - Vær oppmerksom på hvordan lyder du bruker som påminnelser eller varsling, kan variere når du bruker øreproppene, også i oppmerksomhetsmodus.
- Produktet kan fra tid til annen avgi en kort knitrelyd i forbindelse med funksjonaliteten for støyreduksjon. Ved en eventuell uvanlig høy lyd, må du slå av øreproppene og kontakte kundestøtte hos Bose.
- Du må IKKE senke øreproppene ned i eller utsette dem for vann i lengre perioder eller bruke dem når du deltar i vannsport, som svømming, vannski, surfing og så videre.
- Ta av øreproppene med det samme hvis de kjennes varme eller lyden forsvinner.



Inneholder små deler som kan medføre fare for kveling. Ikke egnet for barn under 3 år.



Dette produktet inneholder magnetisk materiale. Kontakt lege hvis du vil finne ut om dette kan påvirke implantert medisinsk utstyr.

- For å redusere risikoen for brann eller elektrisk støt må du ikke utsette apparatet for regn, drypp, sprutt eller fuktighet, og du må ikke plassere gjenstander fylt med væske, for eksempel vaser, på eller i nærheten av apparatet.
- IKKE utfør uautoriserte endringer på produktet.
- Hold apparatet borte fra åpen ild og varmekilder. IKKE plasser kilder til åpen flamme, for eksempel tente stearinlys, på eller nær produktet.
- IKKE bruk øreproppene uten at de medfølgende øretuppene er festet på.
- Dette produktet skal bare brukes med en LPS-strømforsyning som er godkjent av offentlige tilsynsmyndigheter, og som oppfyller lokale forskriftskrav (som UL, CSA, VDE, CCC).
- Batteriet som følger med dette produktet, kan utgjøre en fare for brann eller etsing hvis det behandles feil.
- Hvis batteriet lekker, må du ikke la væsken komme i kontakt med hud eller øyne. Oppsøk lege ved kontakt.
- Ikke utsett produkter som inneholder batterier, for høy temperatur (for eksempel direkte sollys, i nærheten av åpen ild eller lignende).
- Tørk svette av øreproppene og ladeetuiet før lading.
- IPX4 er ikke en permanent tilstand, og mostandsdyktighet kan reduseres som et resultat av vanlig slitasje.
- Bruk produktet bare som angitt i instruksjonene for å unngå helsefarlig stråling fra den interne laserkomponenten. Øreproppene må ikke justeres eller repareres av andre enn kvalifisert servicepersonell.
- Ikke plasser eller installer apparatet i nærheten av en varmekilde, for eksempel peis, radiator, varmeapparat, komfyr eller andre apparater (herunder forsterkere) som produserer varme.
- I overensstemmelse med 21 CFR 1040.10 og 1040.11, med unntak av samsvar med IEC 60825-1 Ed. 3 som beskrevet i lasermerknad 56, datert 8. mai 2019.



Disse øreproppene er sertifiserte som et LASERPRODUKT I KLASSE 1 i henhold til EN/IEC 60825-1:2014.

**MERKNAD:** Tester av utstyret viser at det overholder grenseverdiene for digitalt utstyr av klasse B, som beskrevet i del 15 av FCC-regelverket. Disse grenseverdiene er beregnet på å sikre rimelig beskyttelse mot skadelige radioforstyrrelser ved montering i boligmiljø. Utstyret genererer, bruker og kan avgi radiofrekvensenergi. Hvis det ikke monteres og brukes i overensstemmelse med instruksjonene, kan det forårsake skadelig forstyrrelse av radiokommunikasjon. Det kan likevel ikke garanteres at slik forstyrrelse ikke vil kunne oppstå ved en gitt montering. Dersom utstyret skulle forårsake skadelig forstyrrelse for radio- eller TV-mottak, hvilket kan avgjøres ved å slå det av og på igjen, er det følgende noe av det brukeren kan gjøre:

- Flytt eller snu mottakerproduktet eller antennen.
- Øk avstanden mellom utstyret og radio- eller TV-utstyret.
- Koble utstyret til en annen strømkrets enn den radio- eller TV-utstyret er koblet til.
- Ta kontakt med forhandleren eller en erfaren radio- eller TV-installatør for hjelp.

Endringer eller modifikasjoner som ikke er uttrykkelig godkjent av Bose Corporation, kan frata brukeren retten til å bruke utstyret.

Dette utstyret overholder del 15 av FCC-regelverket og med RSS-standard(er) med ISED Canada-lisensunntak. Bruk av utstyret er underlagt følgende to betingelser: (1) Utstyret skal ikke forårsake skadelig interferens, og (2) utstyret skal tåle all mottatt interferens, herunder interferens som kan føre til uønsket virkemåte for utstyret.

Dette utstyret samsvarer med radiostrålingsgrensene i FCC og ISED Canada som er angitt for den generelle befolkningen. Senderen må ikke plasseres på samme sted som eller brukes i forbindelse med andre antenner eller sendere.

FCC-ID: A94911L / FCC-ID: A94911R

KCC: R-R-Bos-911L / KCC: R-R-Bos-911R

IC: 3232A-911L / IC: 3232A-911R

Etuimodell: 435911

Høyre øreproppmodell: 911R

Venstre øreproppmodell: 911L

Øreproppene i dette systemet er sertifiserte i henhold til bestemmelsene i radioloven.



020-220121 (L)

020-220120 (R)

### CAN ICES-3(B) / NMB-3(B)

#### For Europa:

Frekvensbånd for bruk er 2400 til 2483,5 MHz.

Maksimal sendestyrke er mindre enn 20 dBm EIRP.

### SAR-informasjon

Ørepropp	Målt 1-g SAR W/kg	Målt 10-g SAR W/kg
Venstre	0,303	0,126
Høyre	0,24	0,101



Dette symbolet betyr at produktet ikke må kasseres som husholdningsavfall, og at det skal leveres inn til et egnet gjenvinningsanlegg. Riktig håndtering og gjenvinning bidrar til å beskytte naturressurser, helse og miljø. Mer informasjon om avhending og resirkulering av dette produktet kan fås hos kommunen, renovasjonstjenesten eller butikken der du kjøpte dette produktet.

## Tekniske forskrifter for radiofrekvensenheter med lav effekt

Firmaer, selskaper eller brukere som ikke har tillatelse fra NCC, har ikke lov til å endre frekvens, forbedre sendestyrke eller endre opprinnelige egenskaper eller opprinnelig ytelse for godkjente radiofrekvensenheter med lav effekt. Radiofrekvensenheter med lav effekt skal ikke påvirke fysikkerhet eller forstyrre lovlig kommunikasjon. Hvis dette skjer, skal brukeren avslutte driften umiddelbart til det ikke forekommer forstyrrelser. Juridisk sett betyr kommunikasjon radiokommunikasjon som drives i samsvar med loven om telekommunikasjon (Telecommunications Management Act). Radiofrekvensenheter med lav effekt må tåle interferens fra lovlig kommunikasjon eller enheter som avgir ISM-radiobølger.

**IKKE** prøv å fjerne det oppladbare litium-ion-batteriet fra produktet. Kontakt den lokale Bose-forhandleren eller andre kvalifiserte teknikere angående fjerning.



**Kasser brukte batterier på en miljøriktig måte i henhold til lokale bestemmelser.** Må ikke brennes.

廢電池請回收



## Tabell over begrensede farlige stoffer for Kina

Navn på og innhold i giftige eller skadelige stoffer eller bestanddeler						
Delnavn	Giftige eller skadelige stoffer eller bestanddeler					
	Bly (Pb)	Kvikksølv (Hg)	Kadmium (Cd)	Heksavalent (CR(VI))	Polybromerte bifenylter (PBB)	Polybromerte difenyletere (PBDE)
PCB-er	X	0	0	0	0	0
Metalldeler	X	0	0	0	0	0
Plastdeler	0	0	0	0	0	0
Høytalere	X	0	0	0	0	0
Kabler	X	0	0	0	0	0
Denne tabellen er utarbeidet i henhold til krav i SJ/T 11364.						
O: Angir at dette giftige eller farlige stoffet som finnes i alle de homogene materialene i denne delen, er under grensekravene i GB/T 26572.						
X: Angir at dette giftige eller farlige stoffet som finnes i minst ett av de homogene materialene i denne delen, er over grensekravene i GB/T 26572.						

## Tabell over begrensede farlige stoffer for Taiwan

Utstyrnavn: Ladeetui, typebetegnelse: 435911						
Begrensede stoffer og kjemiske symboler						
Enhet	Bly (Pb)	Kvikksølv (Hg)	Kadmium (Cd)	Heksavalent krom (Cr+6)	Polybromerte bifenylter (PBB)	Polybromerte difenyletere (PBDE)
PCB-er	—	o	o	o	o	o
Metalldeler	—	o	o	o	o	o
Plastdeler	o	o	o	o	o	o
Høytalere	—	o	o	o	o	o
Kabler	—	o	o	o	o	o
<b>Merknad 1:</b> o angir at den prosentvise innholdsandelen av det begrensede stoffet ikke overskrider prosentdelen av referanseverdien for tilstedeværelse.						
<b>Merknad 2:</b> — angir at det begrensede stoffet samsvarer med fritaket.						

**Produksjonsdato:** Det åttende sifferet i serienummeret er produksjonsåret. 2 vil si 2012 eller 2022.

**Produksjonssted:** Det sjuende sifferet i serienummeret angir produksjonsstedet.

**Importør for Kina:** Bose Electronics (Shanghai) Company Limited, Level 6, Tower D, No. 2337 Gudai Rd. Minhang District, Shanghai 201100

**Importør for EU:** Bose Products B.V., Gorslaan 60, NL-1441 RG Purmerend, Nederland

**Importør for Mexico:** Bose de México S. de R.L. de C.V., Avenida Prado Sur #150, Piso 2, Interior 222 y 223, Colonia Lomas de Chapultepec V Sección, Miguel Hidalgo, Ciudad de México, C.P. 11000 Telefonnummer: +5255 (5202) 3545

**Importør for Taiwan:** Bose Limited Taiwan Branch (H.K.), 9F., No. 10, Sec. 3, Minsheng E. Road, Zhongshan Dist. Taipei City 10480, Taiwan Telefonnummer: +886-2-2514 7676

**Importør for Storbritannia:** Bose Limited, Bose House, Quayside Chatham Maritime, Chatham, Kent, ME4 4QZ, Storbritannia

**Strømningang:** 5 V --- 1,2 A

**Utgangsspenning:** 5 VDC

**Utgangsstrøm:** 0,16 A x 2

**Utgangskapasitet:** 680 mAh

**IPXX-klassifisering:** IPX4 (for øreproppene)

CMIIT-ID er plassert på esken.

### Fyll ut og oppbevar for senere bruk

Datokoden for øreproppene befinner seg under båndet på øretelefonen. Serienummeret for ladeetuiet finnes på ladeetuiet og mellom øretelefonene. Modellnumrene befinner seg i lokket på ladeetuiet.

Serienummer: \_\_\_\_\_

Modellnummer: 435911

Oppbevar kvitteringen sammen med brukerhåndboken. Nå er en god anledning til å registrere Bose-produktet. Du kan gjøre dette ved å gå til [worldwide.Bose.com/ProductRegistration](http://worldwide.Bose.com/ProductRegistration)

### Sikkerhetsinformasjon



Produktet kan motta sikkerhetsoppdateringer automatisk fra Bose. Du kan motta sikkerhetsoppdateringene automatisk når du har fullført produktoppsettprosessen i Bose Music-appen og koblet produktet til Internett. **Hvis du ikke gjennomfører konfigureringsprosessen, er det ditt ansvar å installere sikkerhetsoppdateringene som Bose gjør tilgjengelig.**

Apple, Apple-logoen, iPad, iPhone og iPod er varemerker som tilhører Apple Inc. og er registrert i USA og andre land. Varemerket iPhone brukes i Japan med lisens fra Aiphone K.K. App Store er et tjenestemerke for Apple Inc.

Bruk av Made for Apple-merket betyr at et tilbehør er konstruert spesifikt for tilkobling til Apple-produktene som angis i merket, og er sertifisert av utvikleren i henhold til Apples ytelsesstandarder. Apple er ikke ansvarlig for hvordan enheten fungerer eller hvordan den overholder sikkerhetsbestemmelser og andre standarder.

Ordmerket *Bluetooth*<sup>®</sup> og logoene er registrerte varemerker som tilhører Bluetooth SIG, Inc. All bruk som Bose Corporation gjør av disse varemerkene, er på lisens.

Google og Google Play er varemerker som tilhører Google LLC.

USB Type-C<sup>®</sup> og USB-C<sup>®</sup> er registrerte varemerker som tilhører USB Implementers Forum.

Bose, Bose Music, Bose Music-logoen, ActiveSense og QuietComfort er varemerker som tilhører Bose Corporation.

Hovedkontor for Bose Corporation: 1-877-230-5639

©2022 Bose Corporation. Ingen del av dette dokumentet kan reproduseres, endres, distribueres eller brukes på annen måte uten forutgående skriftlig tillatelse.



The following license disclosures apply to certain third-party software packages used as components in the product.

Package: FreeRTOS

Copyright © Amazon Web Services, Inc. or its affiliates. All rights reserved. The FreeRTOS package is subject to the license terms reprinted below:

#### **MIT License**

Permission is hereby granted, free of charge, to any person obtaining a copy of this software and associated documentation files (the "Software"), to deal in the Software without restriction, including without limitation the rights to use, copy, modify, merge, publish, distribute, sublicense, and/or sell copies of the Software, and to permit persons to whom the Software is furnished to do so, subject to the following conditions:

The above copyright notice and this permission notice shall be included in all copies or substantial portions of the Software.

THE SOFTWARE IS PROVIDED "AS IS", WITHOUT WARRANTY OF ANY KIND, EXPRESS OR IMPLIED, INCLUDING BUT NOT LIMITED TO THE WARRANTIES OF MERCHANTABILITY, FITNESS FOR A PARTICULAR PURPOSE AND NONINFRINGEMENT. IN NO EVENT SHALL THE AUTHORS OR COPYRIGHT HOLDERS BE LIABLE FOR ANY CLAIM, DAMAGES OR OTHER LIABILITY, WHETHER IN AN ACTION OF CONTRACT, TORT OR OTHERWISE, ARISING FROM, OUT OF OR IN CONNECTION WITH THE SOFTWARE OR THE USE OR OTHER DEALINGS IN THE SOFTWARE.

Package: Nanopb

Copyright © 2011 Petteri Aimonen <jpa at nanopb.mail.kapsi.fi>. The Nanopb package is subject to the license terms reprinted below:

#### **Zlib license**

© 2011 Petteri Aimonen <jpa at nanopb.mail.kapsi.fi>

This software is provided 'as-is', without any express or implied warranty. In no event will the authors be held liable for any damages arising from the use of this software.

Permission is granted to anyone to use this software for any purpose, including commercial applications, and to alter it and redistribute it freely, subject to the following restrictions:

1. The origin of this software must not be misrepresented; you must not claim that you wrote the original software. If you use this software in a product, an acknowledgment in the product documentation would be appreciated but is not required.
2. Altered source versions must be plainly marked as such, and must not be misrepresented as being the original software.
3. This notice may not be removed or altered from any source distribution.

Package: Mbed TLS 2.16.1

© ARM Limited. All rights reserved. The Mbed TLS package is subject to the license terms reprinted below:

#### **Apache License**

Version 2.0, January 2004

<http://www.apache.org/licenses/>

#### **TERMS AND CONDITIONS FOR USE, REPRODUCTION, AND DISTRIBUTION**

##### 1. Definitions.

"License" shall mean the terms and conditions for use, reproduction, and distribution as defined by Sections 1 through 9 of this document.

"Licensor" shall mean the copyright owner or entity authorized by the copyright owner that is granting the License.

"Legal Entity" shall mean the union of the acting entity and all other entities that control, are controlled by, or are under common control with that entity. For the purposes of this definition, "control" means (i) the power, direct or indirect, to cause the direction or management of such entity, whether by contract or otherwise, or (ii) ownership of fifty percent (50%) or more of the outstanding shares, or (iii) beneficial ownership of such entity.

"You" (or "Your") shall mean an individual or Legal Entity exercising permissions granted by this License.

“Source” form shall mean the preferred form for making modifications, including but not limited to software source code, documentation source, and configuration files.

“Object” form shall mean any form resulting from mechanical transformation or translation of a Source form, including but not limited to compiled object code, generated documentation, and conversions to other media types.

“Work” shall mean the work of authorship, whether in Source or Object form, made available under the License, as indicated by a copyright notice that is included in or attached to the work (an example is provided in the Appendix below).

“Derivative Works” shall mean any work, whether in Source or Object form, that is based on (or derived from) the Work and for which the editorial revisions, annotations, elaborations, or other modifications represent, as a whole, an original work of authorship. For the purposes of this License, Derivative Works shall not include works that remain separable from, or merely link (or bind by name) to the interfaces of, the Work and Derivative Works thereof.

“Contribution” shall mean any work of authorship, including the original version of the Work and any modifications or additions to that Work or Derivative Works thereof, that is intentionally submitted to Licensor for inclusion in the Work by the copyright owner or by an individual or Legal Entity authorized to submit on behalf of the copyright owner. For the purposes of this definition, “submitted” means any form of electronic, verbal, or written communication sent to the Licensor or its representatives, including but not limited to communication on electronic mailing lists, source code control systems, and issue tracking systems that are managed by, or on behalf of, the Licensor for the purpose of discussing and improving the Work, but excluding communication that is conspicuously marked or otherwise designated in writing by the copyright owner as “Not a Contribution.”

“Contributor” shall mean Licensor and any individual or Legal Entity on behalf of whom a Contribution has been received by Licensor and subsequently incorporated within the Work.

2. Grant of Copyright License. Subject to the terms and conditions of this License, each Contributor hereby grants to You a perpetual, worldwide, non-exclusive, no-charge, royalty-free, irrevocable copyright license to reproduce, prepare Derivative Works of, publicly display, publicly perform, sublicense, and distribute the Work and such Derivative Works in Source or Object form.
3. Grant of Patent License. Subject to the terms and conditions of this License, each Contributor hereby grants to You a perpetual, worldwide, non-exclusive, no-charge, royalty-free, irrevocable (except as stated in this section) patent license to make, have made, use, offer to sell, sell, import, and otherwise transfer the Work, where such license applies only to those patent claims licensable by such Contributor that are necessarily infringed by their Contribution(s) alone or by combination of their Contribution(s) with the Work to which such Contribution(s) was submitted. If You institute patent litigation against any entity (including a cross-claim or counterclaim in a lawsuit) alleging that the Work or a Contribution incorporated within the Work constitutes direct or contributory patent infringement, then any patent licenses granted to You under this License for that Work shall terminate as of the date such litigation is filed.
4. Redistribution. You may reproduce and distribute copies of the Work or Derivative Works thereof in any medium, with or without modifications, and in Source or Object form, provided that You meet the following conditions:
  - a. You must give any other recipients of the Work or Derivative Works a copy of this License; and
  - b. You must cause any modified files to carry prominent notices stating that You changed the files; and
  - c. You must retain, in the Source form of any Derivative Works that You distribute, all copyright, patent, trademark, and attribution notices from the Source form of the Work, excluding those notices that do not pertain to any part of the Derivative Works; and
  - d. If the Work includes a “NOTICE” text file as part of its distribution, then any Derivative Works that You distribute must include a readable copy of the attribution notices contained within such NOTICE file, excluding those notices that do not pertain to any part of the Derivative Works, in at least one of the following places: within a NOTICE text file distributed as part of the Derivative Works; within the Source form or documentation, if provided along with the Derivative Works; or, within a display generated by the Derivative Works, if and wherever such third-party notices normally appear. The contents of the NOTICE file are for informational purposes only and do not modify the License. You may add Your own attribution notices within Derivative Works that You distribute, alongside or as an addendum to the NOTICE text from the Work, provided that such additional attribution notices cannot be construed as modifying the License. You may add Your own copyright statement to Your modifications and may provide additional or different

license terms and conditions for use, reproduction, or distribution of Your modifications, or for any such Derivative Works as a whole, provided Your use, reproduction, and distribution of the Work otherwise complies with the conditions stated in this License.

5. Submission of Contributions. Unless You explicitly state otherwise, any Contribution intentionally submitted for inclusion in the Work by You to the Licensor shall be under the terms and conditions of this License, without any additional terms or conditions. Notwithstanding the above, nothing herein shall supersede or modify the terms of any separate license agreement you may have executed with Licensor regarding such Contributions.
6. Trademarks. This License does not grant permission to use the trade names, trademarks, service marks, or product names of the Licensor, except as required for reasonable and customary use in describing the origin of the Work and reproducing the content of the NOTICE file.
7. Disclaimer of Warranty. Unless required by applicable law or agreed to in writing, Licensor provides the Work (and each Contributor provides its Contributions) on an "AS IS" BASIS, WITHOUT WARRANTIES OR CONDITIONS OF ANY KIND, either express or implied, including, without limitation, any warranties or conditions of TITLE, NON-INFRINGEMENT, MERCHANTABILITY, or FITNESS FOR A PARTICULAR PURPOSE. You are solely responsible for determining the appropriateness of using or redistributing the Work and assume any risks associated with Your exercise of permissions under this License.
8. Limitation of Liability. In no event and under no legal theory, whether in tort (including negligence), contract, or otherwise, unless required by applicable law (such as deliberate and grossly negligent acts) or agreed to in writing, shall any Contributor be liable to You for damages, including any direct, indirect, special, incidental, or consequential damages of any character arising as a result of this License or out of the use or inability to use the Work (including but not limited to damages for loss of goodwill, work stoppage, computer failure or malfunction, or any and all other commercial damages or losses), even if such Contributor has been advised of the possibility of such damages.
9. Accepting Warranty or Additional Liability. While redistributing the Work or Derivative Works thereof, You may choose to offer, and charge a fee for, acceptance of support, warranty, indemnity, or other liability obligations and/or rights consistent with this License. However, in accepting such obligations, You may act only on Your own behalf and on Your sole responsibility, not on behalf of any other Contributor, and only if You agree to indemnify, defend, and hold each Contributor harmless for any liability incurred by, or claims asserted against, such Contributor by reason of your accepting any such warranty or additional liability.

#### END OF TERMS AND CONDITIONS

©2022 Bose Corporation

Licensed under the Apache License, Version 2.0 (the "License"); you may not use this file except in compliance with the License.

You may obtain a copy of the License at: <http://www.apache.org/licenses/LICENSE-2.0>

Unless required by applicable law or agreed to in writing, software distributed under the License is distributed on an "AS IS" BASIS, WITHOUT WARRANTIES OR CONDITIONS OF ANY KIND, either express or implied.

See the License for the specific language governing permissions and limitations under the License.

## **INNHALDET I ESKEN**

Innhold .....	13
---------------	----

## **KONFIGURERE BOSE MUSIC-APPEN**

Laste ned Bose Music-appen .....	14
Legge til øreproppene i en eksisterende konto.....	14

## **SVETTE- OG VÆRBESTANDIGE .....**

15

## **SLIK BRUKES DE**

Sette inn øreproppene .....	16
Kontrollere passformen .....	17
Øretupper .....	17
Stabilitetsbånd.....	18
Prøv en annen størrelse.....	19
Øretupper .....	19
Stabilitetsbånd .....	19
Bytte øretupper .....	20
Skifte stabilitetsbånd.....	21

## **STRØM**

Slå på .....	23
Slå av.....	24
Ventemodus.....	24

## **BERØRINGSKONTROLL**

Berøringsflate .....	25
Medieavspilling og volum .....	25
Telefonsamtaler .....	26
Anropsvarslinger.....	27
Støyreduksjon.....	27
Stemmestyring for mobilenhet .....	27

## TILPASSE BERØRINGSKONTROLLEN

Snarvei.....	28
Bruke snarveien.....	28
Endre eller deaktivere snarveien .....	28

## IN-EAR-DETEKSJON

Spille av / stoppe midlertidig automatisk.....	29
Svare automatisk på samtale .....	29
Automatisk gjennomskiktighet.....	29

## STØYREDUKSJON

Moduser for støyreduksjon .....	30
Oppmerksomhetsmodus med ActiveSense™ .....	30
Endre modus for støyreduksjon.....	31
Støyreduksjon under en samtale .....	31
Bruke bare støyreduksjonen.....	31

## BATTERI

Lade øreproppene.....	32
Lade ladeetuiet.....	33
Kontrollere batterinivået i øreproppene .....	34
Når øreproppene er i bruk .....	34
Ved lading av øreproppene .....	34
Kontrollere batterinivået for ladeetuiet .....	35
Ladetid .....	35

## STATUS FOR ØREPROPPER OG LADEETUI

Statuslampe på ørepropper.....	36
<i>Bluetooth</i> ®-status.....	36
Status for batteri, oppdatering og feil.....	36
Statuslampe for ladeetuiet.....	37
Status for batteri, oppdatering og feil.....	37

## **BLUETOOTH-TILKOBLINGER**

Koble til med Bose Music-appen .....	38
Koble til med <i>Bluetooth</i> -funksjonen på mobilenheten .....	38
Koble fra mobilenheter .....	39
Koble til mobilenheter på nytt.....	39
Nullstille enhetslisten for øreproppene .....	40

## **STELL OG VEDLIKEHOLD**

Oppbevare øreproppene .....	41
Rengjøre øreproppene og ladeetuiet .....	41
Reservedeler og tilbehør .....	41
Begrenset garanti .....	41
Oppdatere øreproppene.....	42
Oppdatere ladeetuiet.....	42
Vise datokoden for øreproppen.....	42
Vise serienummeret for ladeetuiet.....	42

## **FEILSØKING**

Prøv dette først.....	43
Andre løsninger .....	43
Starte øreproppene og ladeetuiet på nytt.....	51

## INNHold

Kontroller at følgende deler følger med:

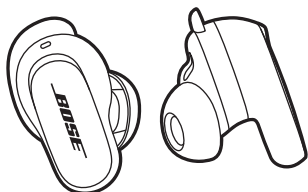

Bose QuietComfort Earbuds II



Ladeetui

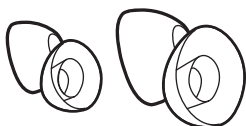

Øretupper (størrelse liten og stor)

**MERKNAD:** Middels øretupper er festet på øreproppene. Hvis du vil ha hjelp til å identifisere øretuppstørrelsene, kan du se side 19.



Stabilitetsbånd (størrelse 2 og 3)

**MERKNAD:** Bånd i størrelse 1 er festet på øreproppene. Hvis du vil ha hjelp til å identifisere båndstørrelsene, kan du se side 19.

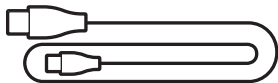

USB Type-C® til USB-A-kabel

**MERKNAD:** Ikke bruk produktet hvis noen deler er skadet. Kontakt en autorisert Bose-forhandler eller ring til kundestøtte for Bose.

Gå til [support.bose.com/QCEii](https://support.bose.com/QCEii)

Med Bose Music-appen kan du konfigurere og styre øreproppene fra en mobilenhet, for eksempel en smarttelefon eller et nettbrett.

Ved hjelp av appen kan du kontrollere passformen til øreproppene, administrere *Bluetooth*-tilkoblinger, administrere innstillingene for øreproppene, justere lyden, velge språk for talemeldinger og få oppdateringer og nye funksjoner.

**MERKNAD:** Se «Legge til øreproppene i en eksisterende konto» hvis du allerede har opprettet en Bose-konto for et annet Bose-produkt.

## LASTE NED BOSE MUSIC-APPEN

1. Last ned Bose Music-appen på mobilenheten.

**MERKNAD:** Hvis du befinner deg i fastlands-Kina, laster du ned Bose音乐-appen.

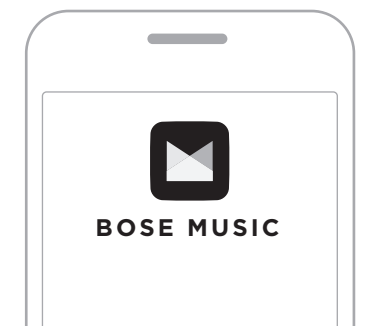

2. Følg instruksjonene i appen.

## LEGG TIL ØREPROPPENE I EN EKSISTERENDE KONTO

Åpne Bose Music-appen og legg til øreproppene for å legge til Bose QuietComfort Earbuds II.



Øreproppene er vannbestandige i kategorien IPX4. De er designet for å være svette- og værbestandige, men skal ikke senkes ned i vann.

**FORSIKTIG:**

- IKKE svøm eller dusj med øreproppene.
- IKKE senk øreproppene ned i vann.



**MERKNADER:**

- For å hindre rust må du regelmessig rengjøre ladekontaktene på øreproppene med en tørr, myk bomullspinne eller lignende.
- IPX4 er ikke en permanent tilstand, og motstandsdyktighet kan reduseres som et resultat av vanlig slitasje.

## SETTE INN ØREPROPPENE

1. Sett inn øreproppene slik at øretuppen hviler lett i åpningen av ørekanalen.

**MERKNAD:** Hver ørepropp er merket med **R** (høyre) eller **L** (venstre).



2. Roter øreproppen litt bakover til øretuppen utgjør en behagelig forsegling i ørekanalen og stabilitetsbåndet hviler mot ørekanten.

**MERKNAD:** Det kan hende du må dreie øreproppen litt frem og tilbake for at øretuppen skal danne en behagelig forsegling. Hvis du imidlertid dreier den for langt bakover eller fremover, kan det påvirke lyd- og mikrofonkvalitet.

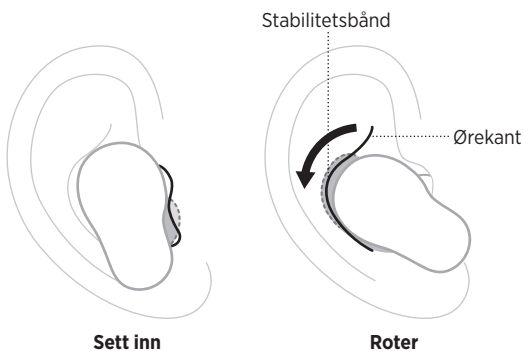

3. Kontroller passformen (se side 17).
4. Gjenta trinn 1-3 for å sette inn den andre øreproppen.

Når du setter inn øreproppene, tilpasses lyden til ørene dine for best mulig lydytelse og støyreduksjon.



**MERKNAD:** Hvis du deler øreproppene, legger du dem i ladeetuiet for å fjerne lydtilpassingen mellom hver bruker.

## KONTROLLERE PASSFORMEN

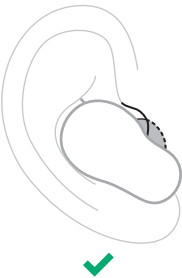

Bruk et speil til å se om du bruker riktig størrelse på øretupper og stabilitetsbånd for å sikre beste passform, lyd og støyreduksjon. Det kan hende du må prøve forskjellig størrelse på øretupp og stabilitetsbånd for hvert øre.

**TIPS:** Du kan også kontrollere passformen ved å bruke passformtesten for øretupper i Bose Music-appen. Du finner dette alternativet på Innstillinger-menyen.

### Øretupper

PASSFORM	SJEKK DETTE
<p><b>Perfekt passform</b></p>	 <p>Øretuppen hviler lett i åpningen av ørekanalen og danner en behagelig forsegling. Bakgrunnslyd skal høres dempet ut.</p> <p><b>MERKNAD:</b> Støyreduksjon kan påvirke muligheten til å høre dempet lyd.</p>
<p><b>For mye trykk</b></p>	 <p>Øretuppen føles ubehagelig og sammenklemt i ørekanalen.</p>
<p><b>For løs</b></p>	 <p>Øretuppen hviler for langt inne i ørekanalen, føles løs i øret eller faller ut når du beveger hodet.</p>

## Stabilitetsbånd

PASSFORM	SJEKK DETTE
<p><b>Perfekt passform</b></p>	 <p>Båndet stikker ikke ut og føles ikke sammenklemt under ørekanten.</p> <p style="text-align: center;">✓</p>
<p><b>For stort</b></p>	 <p>Båndet stikker ut eller føles sammenklemt under ørekanten.</p> <p style="text-align: center;">✗</p>
<p><b>For lite</b></p>	 <p>Båndet når ikke ørekanten.</p> <p style="text-align: center;">✗</p>

## PRØV EN ANNEN STØRRELSE

Bruk øreproppene en lengre periode. Hvis øreproppene ikke føles behagelig eller festet, eller hvis støyreduksjonen eller lydkvaliteten ikke er som forventet, kan du prøve en annen størrelse på øretupper eller stabilitetsbånd.

Det kan hende du må prøve alle tre størrelsene på øretupper eller bånd eller forskjellig størrelse på øretupp eller bånd for hvert øre.

### Øretupper

Øretuppene leveres i størrelsene liten, middels og stor.

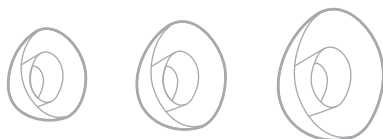

Middels øretupper er festet på øreproppene. Hvis de føles for små, forsøker du med større øretupper. Hvis de føles for store, forsøker du med mindre øretupper.

### Stabilitetsbånd

Stabilitetsbåndene er merket med størrelse **1** (lite), **2** (middels) eller **3** (stort) og en **R** (høyre) eller **L** (venstre).



Bånd i størrelse 1 er festet på øreproppene. Hvis de føles for små, forsøker du bånd i størrelse 2.

## BYTTE ØRETUPPER

1. Hold i øreproppen, klem forsiktig øretuppbasen sammen og dra den av øreproppen.

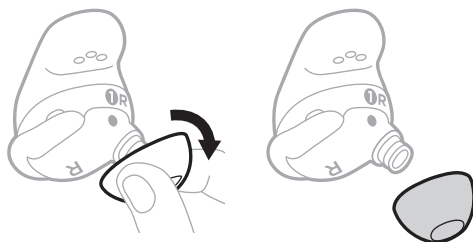

Klem og dra av

Separer

**FORSIKTIG:** For å unngå skade må du IKKE dra i kanten av øretuppen.

2. Velg en ny øretuppstørrelse (se side 19).
3. Rett inn øretuppen etter øreproppdysen og trykk øretuppen på dysen til du kjenner at den smekker på plass og du hører et klikk.

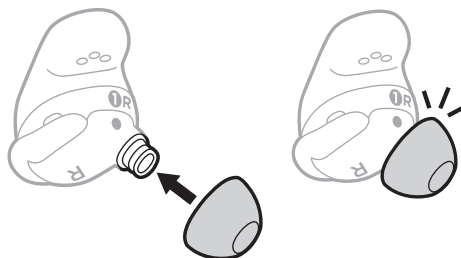

Juster

Trykk

4. Gjenta trinn 1 til 3 for den andre øreproppen etter behov.

**MERKNAD:** Det kan hende du må ha forskjellig størrelse i hvert øre.

5. Sett inn øreproppene (se side 16).
6. Kontroller passformen (se side 17).

### MERKNADER:

- Hvis du skifter øretupp, kan det hende du må skifte stabilitetsbånd slik at båndet hviler behagelig mot ørekanten (se side 21).
- Du finner instruksjonsvideoer om hvordan du skifter øretupper på [support.bose.com/QCEii](https://support.bose.com/QCEii).
- Hvis du trenger flere øretuppstørrelser, kan du kontakte kundestøtte hos Bose eller gå til [worldwide.bose.com/QCEii](https://worldwide.bose.com/QCEii).

## SKIFTE STABILITETSBÅND

1. Hold i øreproppen, ta forsiktig tak i bøylene på stabilitetsbåndet og dra båndet mot deg, over øretuppen og av øreproppen.

Stabilitetsbåndbøyle

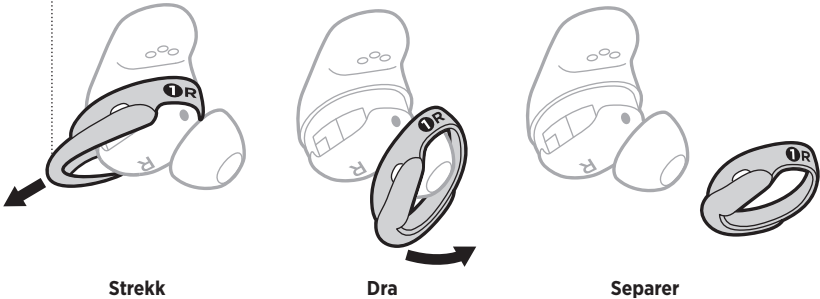

**FORSIKTIG:** For å unngå skade må du IKKE dra i den tynne delen av båndet.

2. Velg en ny båndstørrelse (se side 19).
3. Hold båndmarkeringene mot deg og båndbøylene bort fra deg og rett inn prikken på båndet med den grå prikken på undersiden av øreproppen.
4. Strekk båndet forsiktig over øretuppen mens du påser at prikkene er på linje og at mikrofonhullet på båndet er over mikrofonhullet på øreproppen, slik at mikrofonen ikke blokkeres.
5. Trykk ned til båndet sitter ordentlig på plass.

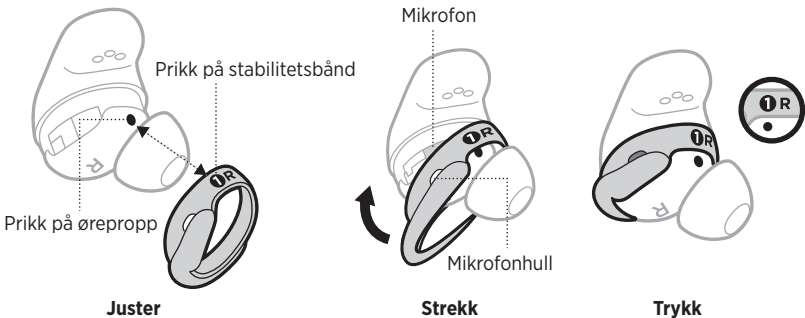

6. Gjenta trinn 1 til 5 for den andre øreproppen etter behov.

**MERKNAD:** Det kan hende du må ha forskjellig båndstørrelse for hvert øre.

7. Sett inn øreproppene (se side 16).

8. Kontroller passformen (se side 17).

**MERKNADER:**

- Du finner instruksjonsvideoer om hvordan du skifter båndene på [support.Bose.com/QCEii](https://support.Bose.com/QCEii).
- Hvis du trenger flere stabilitetsbåndstørrelser, kan du kontakte kundestøtte hos Bose eller gå til [worldwide.Bose.com/QCEii](https://worldwide.Bose.com/QCEii).



## SLÅ PÅ

Åpne ladeetuiet.

Øreproppene slås på. Statuslampen for øreproppene blinker hvitt og lyser deretter i henhold til ladestatusen (se side 36). Statuslampen på ladeetuiet lyser i henhold til batterinivået (se side 37).

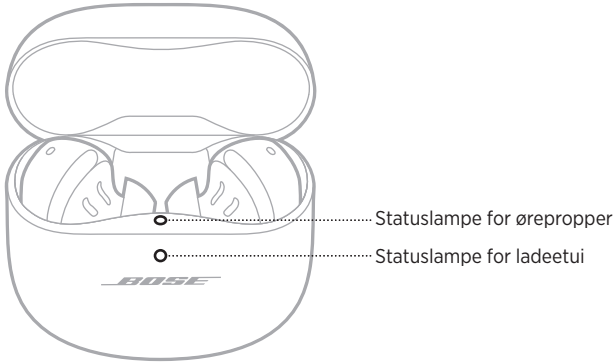

**MERKNAD:** Når du tar øreproppene ut av ladeetuiet, bør du lukke etuiet for å bevare batteritid og holde etuiet fritt for smuss.

## SLÅ AV

1. Sett begge øreproppene i ladeetuiet.

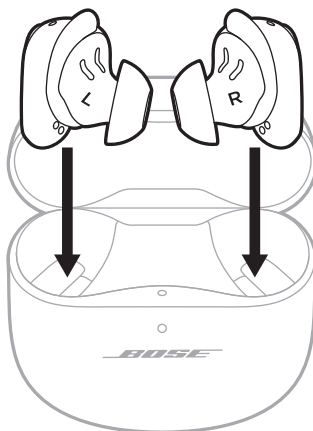

2. Lukk etuiet.

Øreproppene slås av. Statuslampen på ladeetuiet lyser i henhold til batterinivået (se side 37).

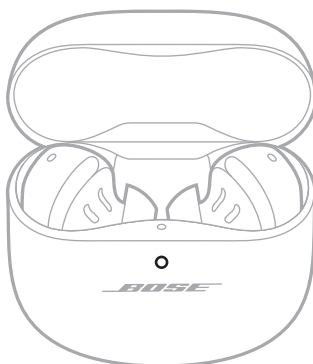

**MERKNAD:** Øreproppene kobles fra enheten når du legger dem i etuiet.

## VENTEMODUS

Ventemodus sparer batteriet når en ørepropp er utenfor ladeetuiet og ikke brukes. Øreproppen går over i ventemodus når du ikke har hatt den i øret på 10 minutter.

Når du vil vekke øreproppen, setter du den inn i øret.



Bruk berøringskontroll ved å trykke på eller sveipe over berøringsflaten på en av øreproppene. Med berøringskontroll kan du spille av eller stoppe lyden midlertidig, endre volum, utføre grunnleggende anropsfunksjoner, justere støyreduksjon og bruke en snarvei (se side 28).

## BERØRINGSFLATE

Berøringsflaten er på yttersiden av begge øreproppene. Den styrer medieavspilling, volum, telefonsamtaler, støyreduksjon og snarveien.







## MEDIEAVSPILLING OG VOLUM

KONTROLL	GJØR DETTE
<b>Spille av / pause</b>	Trykk på en ørepropp. 
<b>Øke volumet</b>	Sveip opp på en ørepropp. 
<b>Redusere volumet</b>	Sveip ned på en ørepropp. 

KONTROLL	GJØR DETTE
<b>Gå til neste spor</b>	<p>Dobbeltrykk på en ørepropp.</p> 
<b>Hoppe tilbake til forrige spor</b>	<p>Trykk tre ganger på en ørepropp.</p> 

## TELEFONSAMTALER

KONTROLL	GJØR DETTE
<b>Svare på et anrop</b>	<p>Trykk på en ørepropp.</p> 
<b>Avslutte/avvise en samtale</b>	<p>Dobbeltrykk på en ørepropp.</p> 
<b>Besvare en annen innkommende samtale og sette den aktive samtalen på vent</b>	<p>Trykk på en ørepropp.</p> 

KONTROLL	GJØR DETTE
<p><b>Avvise en annen innkommende samtale og forbli i gjeldende samtale</b></p>	<p>Dobbeltrykk på en ørepropp.</p> 

## Anropsvarslinger

En talemelding informerer om innringere og anropsstatus.

Hvis du vil stoppe alle anropsvarsler, deaktiverer du talemeldinger med Bose Music-appen. Du finner dette alternativet på Innstillinger-menyen.

## STØYREDUKSJON

Du finner mer informasjon om endring av modus for støyreduksjon på side 31.

## STEMMESTYRING FOR MOBILENHET

Du kan stille inn en snarvei for få tilgang til stemmestyring for mobilenheten med øreproppene. Mikrofonen på øreproppene fungerer som en forlengelse av mikrofonen på mobilenheten.

**MERKNAD:** For å få tilgang til stemmestyring for mobilenheten fra øreproppene må det være angitt som en snarvei (se side 28).

KONTROLL	GJØR DETTE
<p><b>Starte stemmestyring for mobilenheten</b></p>	<p>Trykk og hold på en ørepropp til du hører en tone. Slipp og si kommandoen.</p> 
<p><b>Stoppe stemmestyring for mobilenheten</b></p>	<p>Trykk på en ørepropp.</p> 

## SNARVEI

Med en snarvei får du rask og enkel tilgang til følgende funksjoner:

- Bla gjennom moduser for støyreduksjon
- Bruke stemmestyring for mobilenheten

**MERKNAD:** Som standard er funksjonen for å bla gjennom støyreduksjonsmoduser aktivert på begge ørepropper.

### Bruke snarveien

Trykk og hold på en ørepropp for å bruke snarveien.



### Endre eller deaktivere snarveien

Bruk Bose Music-appen til å endre eller deaktivere en snarvei eller tildele forskjellige snarveier til hver ørepropp. Du finner dette alternativet på Innstillinger-menyen.

**MERKNAD:** Hvis du tildeler forskjellige snarveier til hver ørepropp, må du trykke og holde nede på den aktuelle øreproppen. Hvis du fjerner en ørepropp, kan du bare bruke snarveien som er tildelt til øreproppen du har i øret.

In-ear-deteksjon bruker sensorer til å identifisere når du bruker øreproppene.

Du kan spille av eller stoppe lyden midlertidig automatisk, besvare anrop (hvis aktivert) og justere støyreduksjon ved å sette inn eller ta ut en ørepropp.

**MERKNAD:** Du styrer in-ear-deteksjon-funksjoner med Bose Music-appen. Du finner dette alternativet på Innstillinger-menyen.

## SPILLE AV / STOPPE MIDLERTIDIG AUTOMATISK

Når du tar ut en ørepropp, stopper lyden midlertidig i begge øreproppene.

Sett inn øreproppen igjen for å gjenoppta lydavspilling.

**MERKNAD:** Hvis du vil bruke én ørepropp, kan du trykke på øreproppen i øret for å gjenoppta lydavspilling.

## SVARE AUTOMATISK PÅ SAMTALE

Du kan svare på anrop ved å sette inn en ørepropp.

**MERKNAD:** Bruk Bose Music-appen til å aktivere denne funksjonen. Du finner dette alternativet på Innstillinger-menyen.

## AUTOMATISK GJENNOMSIKTIGHET

Når du tar ut en ørepropp, justeres støyreduksjonsmodusen til oppmerksomhetsmodus på øreproppen i det andre øret (se side 30).

Når du setter inn øreproppen igjen, justeres øreproppen i øret til forrige støyreduksjonsnivå.

**MERKNAD:** Hvis du vil bruke én ørepropp, kan du bruke snarveien til å bla gjennom støyreduksjonsmodusene og velge en passende modus.

Støyreduksjon reduserer uønsket støy slik at du får klarere og mer livaktig lyd. Du kan velge mellom to forhånds konfigurerte støyreduksjonsmoduser, Stille og Oppmerksom, eller opprette opptil to egne tilpassede moduser.

I stillemodus kan du blokkere distraksjoner med det høyeste nivået av støyreduksjon.

Oppmerksomhetsmodus gir full gjennomsiktighet slik at du kan høre omgivelsene samtidig som du hører på lyden din.

Oppmerksomhetsmodus inkluderer også ActiveSense™-teknologi for å redusere plutselige eller høye lyder.

Velg støyreduksjonsmodus basert på hvordan du foretrekker å lytte og omgivelsene.

## MODUSER FOR STØYREDUKSJON

MODUS	BESKRIVELSE
<b>Stille</b>	Støyreduksjon i verdensklasse med Bose-optimalisert lyd.
<b>Oppmerksom</b>	Hør omgivelsene samtidig som du hører på lyden din.
<b>Tilpasset</b>	Tilpasset støyreduksjon (mellom full støyreduksjon og full gjennomsiktighet) basert på hvordan du foretrekker å lytte og omgivelsene. <b>MERKNAD:</b> Du kan opprette opptil to tilpassede moduser. Bruk Bose Music-appen til å opprette en tilpasset modus. Du finner dette alternativet på hovedskjermbildet.

**MERKNAD:** Øreproppene er som standard i stille modus når de slås på. Bruk Bose Music-appen til å sette opp øreproppene til å slås på i den sist brukte modusen. Du får tilgang til dette alternativet ved å trykke på Moduser på hovedskjermbildet.

### Oppmerksomhetsmodus med ActiveSense™

Med den dynamiske støyreduksjonen i oppmerksomhetsmodus med ActiveSense™-teknologi kan du høre omgivelsene samtidig som du reduserer uønsket støy.

I oppmerksomhetsmodus med ActiveSense™ kan øreproppene automatisk slå på støyreduksjon ved plutselige eller høye lyder i nærheten av deg, slik at du kan beholde oppmerksomheten uten at periodisk støy forstyrrer lydavspillingen. Når lyden stopper, slås støyreduksjon automatisk av igjen.

**MERKNAD:** Bruk Bose Music-appen til å deaktivere ActiveSense™. Du får tilgang til dette alternativet ved å trykke på Moduser på hovedskjermbildet, og deretter på Oppmerksom.



## ENDRE MODUS FOR STØYREDUKSJON

Trykk og hold på en ørepropp for å bla gjennom støyreduksjonsmodusene.

En talemelding informerer om valgt modus for støyreduksjon.



**MERKNAD:** For å endre modusen for støyreduksjon fra øreproppene må det være angitt som en snarvei (se side 28).

**TIPS:** Du kan også endre modusen for støyreduksjon med Bose Music-appen. Du finner dette alternativet på hovedskjermbildet.

## STØYREDUKSJON UNDER EN SAMTALE

Når du mottar et anrop, holder øreproppene seg i den gjeldende støyreduksjonsmodusen, og Egen stemme aktiveres. Egen stemme lar deg høre deg selv snakke mer naturlig.

Trykk og hold på en ørepropp for å justere støyreduksjonsmodusen under en samtale.

### MERKNADER:

- Automatisk gjennomsiktighet deaktiveres under telefonsamtaler (se side 29).
- Du justerer egen stemme med Bose Music-appen. Du finner dette alternativet på Innstillinger-menyen.

## BRUKE BARE STØYREDUKSJONEN

Du kan bruke bare støyreduksjon, uten lyd eller avbrudd fra telefonsamtaler.

1. Gjør ett av følgende:
  - Hvis du har øreproppene på deg, kobler du fra mobilenheten (se side 39).
  - Hvis øreproppene er i ladeetuiet, slår du *Bluetooth*-funksjonen på mobilenheten av og tar øreproppene ut av etuiet.
2. Trykk og hold på en ørepropp for å endre modus for støyreduksjon (se «Endre modus for støyreduksjon»).

**MERKNAD:** Koble til mobilenheten igjen ved å velge øreproppene fra *Bluetooth*-listen på enheten.

## LADE ØREPROPPENE

1. Rett inn ladekontaktene på venstre ørepropp etter ladepinnene til venstre i ladeetuiet.

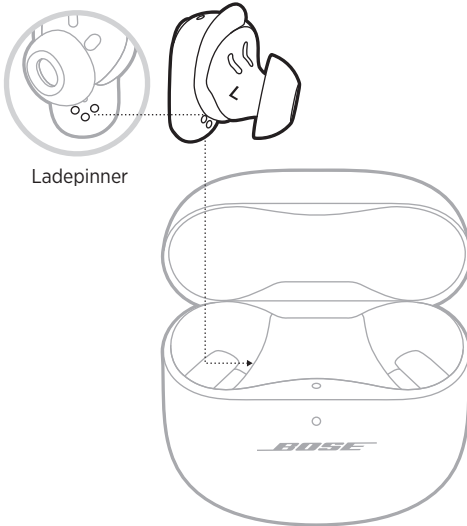

**MERKNAD:** Før lading må du passe på at øreproppene har romtemperatur (mellom 8 °C (46 °F) og 39 °C (102 °F)).

2. Plasser øreproppen i etuiet. Den skal klikke magnetisk på plass.

Statuslampen for øreproppene blinker hvitt og lyser deretter i henhold til ladestatusen (se side 36).

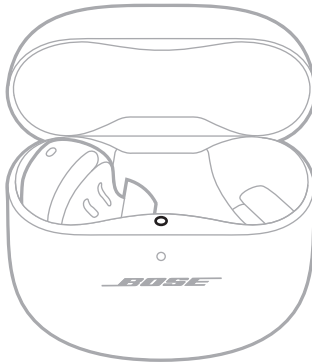

3. Gjenta trinn 1 og 2 for den høyre øreproppen.

**MERKNAD:** Øreproppene lades både når etuiet er åpent og når det er lukket.

## LADE LADEETUIET

**FORSIKTIG:** Dette produktet skal bare brukes med en LPS-strømforsyning som er godkjent av offentlige tilsynsmyndigheter, og som oppfyller lokale forskriftskrav (som UL, CSA, VDE, CCC).

1. Koble den lille enden av USB-kabelen til USB-C®-porten på undersiden av ladeetuiet.

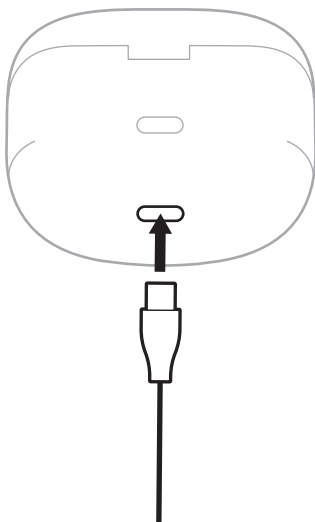

2. Koble den andre enden til en USB-A-vegglader (følger ikke med) eller en datamaskin.

Statuslampene på ladeetuiet lyser gult (se side 37).

**MERKNAD:** Før lading må du påse at etuiet har romtemperatur (mellom 8 °C (46 °F) og 39 °C (102 °F)).

## KONTROLLERE BATTERINIVÅET I ØREPROPPENE

### Når øreproppene er i bruk

- Når du tar øreproppene ut av ladeetuiet og setter dem i ørene, hører du en talemelding som angir batterinivået i øreproppen.
- Bruk Bose Music-appen. Batterinivået i øreproppen vises på hovedskjermbildet.

**MERKNAD:** Hvis én ørepropp har lavere batterinivå enn den andre, angir talemeldingen det laveste batterinivået. Hvis batterinivået er lavt, hører du "Battery low, please charge now" (Lavt batterinivå, lad nå).

### Ved lading av øreproppene

Når du plasserer øreproppene i ladeetuiet, blinker statuslampene for øreproppene hvitt og lyser deretter i henhold til ladestatusen (se side 36).

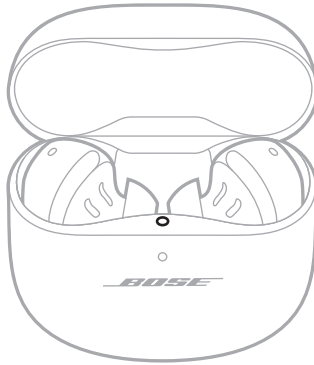

**MERKNAD:** Hvis én ørepropp har lavere batterinivå enn den andre, gjenspeiler statuslampen det laveste batterinivået.

## KONTROLLERE BATTERINIVÅET FOR LADEETUIET

Åpne ladeetuiet.

Statuslampen på ladeetuiet lyser i henhold til batterinivået (se side 37).

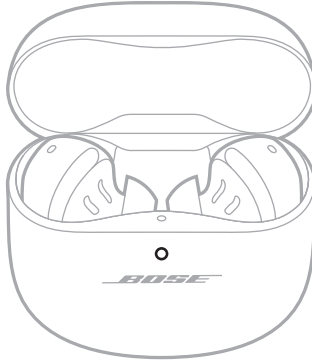

## LADETID

DEL	LADETID
Ørepropper	1 time
Ladeetui	Opptil 3 timer

### MERKNADER:

- Når batterinivået i øreproppene er lavt, vil en 20 minutters lading med lukket etui gi strøm til øreproppene i opptil 2 timer.
- Når batteriet er fulladet, gir det strøm til øreproppene i opptil 6 timer. Batteriets levetid varierer etter bruk.
- Når etuiet er fulladet, kan du fulllade øreproppene opptil tre ganger.
- Når øreproppene er i ladeetuiet, varierer ladetiden for etuiet.

## STATUSLAMPE PÅ ØREPROPPER

Statuslampen for øreproppene befinner seg på innsiden av ladeetuiet.

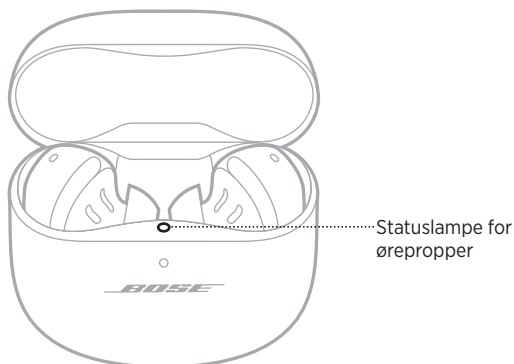

### Bluetooth-status

Viser Bluetooth-tilkoblingsstatusen for mobilenheter.

LAMPEAKTIVITET	SYSTEMSTATUS
Blinker langsomt blått	Klar for tilkobling
Lyser blått (5 sekunder)	Tilkoblet
Blinker hvitt to ganger	Enhetslisten er tømt

### Status for batteri, oppdatering og feil

Viser øreproppenes status for batteri, oppdatering og feil.

LAMPEAKTIVITET	SYSTEMSTATUS
Blinker hvitt, lyser deretter hvitt (fem sekunder)	Fulladet
Blinker hvitt, lyser deretter gult (fem sekunder)	Lader
Blinker hvitt to ganger, blinker langsomt blått og slukker	Omstart fullført
Blinker hvitt tre ganger (gjentatt)	Oppdaterer programvare
Blinker gult og hvitt	Feil - kontakt kundestøtte hos Bose

## STATUSLAMPE FOR LADEETUIET

Statuslampen for ladeetuiet er plassert på forsiden av ladeetuiet.

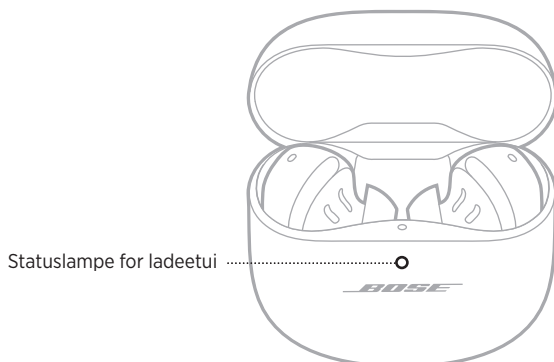

## Status for batteri, oppdatering og feil

Viser ladeetuiets status for batteri, oppdatering og feil.

LAMPEAKTIVITET	SYSTEMSTATUS
<b>Lyser hvitt</b>	Fulladet (100 %) og tilkoblet
<b>Lyser hvitt (5 sekunder)</b>	Ladet (34 %-99 %)
<b>Lyser gult (5 sekunder)</b>	Lavt nivå (10 %-33 %)
<b>Blinker gult to ganger</b>	Må lades (under 10 %)
<b>Lyser gult</b>	Lader
<b>Blinker hvitt tre ganger (gjentatt)</b>	Oppdaterer programvare
<b>Blinker gult og hvitt</b>	Feil – kontakt kundestøtte hos Bose

Du kan administrere *Bluetooth*-tilkoblinger med Bose Music-appen eller *Bluetooth*-menyen på mobilenheten.

## KOBLE TIL MED BOSE MUSIC-APPEN

Du finner informasjon om hvordan du kobler til øreproppene og administrere *Bluetooth*-innstillinger med Bose Music-appen på side 14.

## KOBLE TIL MED *BLUETOOTH*-FUNKSJONEN PÅ MOBILENHETEN

Du kan lagre opptil seks enheter i enhetslisten for øretelefonene. Du kan bare koble til og spille av lyd fra én enhet om gangen.

**MERKNAD:** Den beste opplevelsen får du ved å bruke Bose Music-appen til å sette opp og koble til mobilenheten (se side 14).

1. Med øreproppene i ladeetuiet og etuiet åpent trykker du på og holder inne knappen på baksiden av ladeetuiet til statuslampene for øreproppene blinker langsomt blått.

**MERKNAD:** Kontroller at begge øreproppene er i etuiet og at etuiet er åpent.

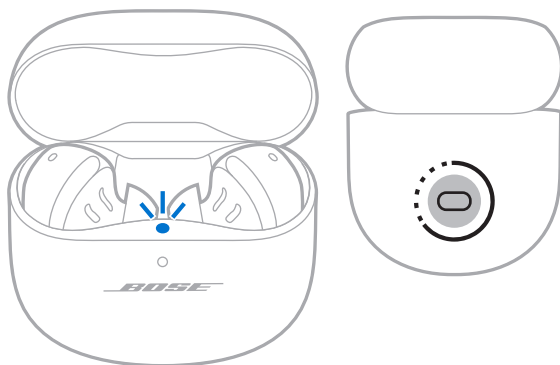



2. Aktiver *Bluetooth*-funksjonen på enheten.

**MERKNAD:** *Bluetooth*-funksjonen er vanligvis i Innstillinger-menyen.

3. Velg øreproppene fra listen over enheter.

**MERKNAD:** Se etter navnet du ga øreproppene i Bose Music-appen. Standardnavnet vises hvis du ikke har gitt navn til øreproppene.



Navnet på din øreproppene vises i listen på mobilenheten. Statuslampene for øreproppene lyser blått (se side 36).

## KOBLE FRA MOBILENHETER

Sett øreproppene i ladeetuiet.

**TIPS:** Du kan også koble fra enheten ved hjelp av Bose Music-appen eller *Bluetooth*-innstillingene. Hvis du deaktiverer *Bluetooth*-funksjonen på enheten, kobler du fra øreproppene og alle andre enheter.

## KOBLE TIL MOBILENHETER PÅ NYTT

Når øreproppene tas ut av etuiet, prøver de å koble til den sist tilkoblede enheten.

Hvis du vil koble til en annen tidligere tilkoblet enhet, bruker du enhetens *Bluetooth*-innstillinger til å koble til øreproppene.

### MERKNADER:

- Enheten må være innenfor rekkevidde (9 m eller 30 fot) og slått på.
- Sjekk at *Bluetooth*-funksjonen er aktivert på mobilenheten.

## NULLSTILLE ENHETSLISTEN FOR ØREPROPPENE

1. Med øreproppene i ladeetuiet og etuiet åpent trykker du på og holder inne knappen på baksiden av ladeetuiet i 15 sekunder til statuslampen for øreproppene blinker hvitt to ganger og deretter blinker langsomt blått.

**MERKNAD:** Kontroller at begge øreproppene er i etuiet og at etuiet er åpent.

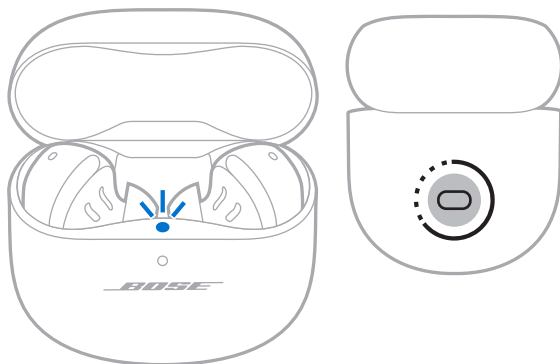

2. Slett øreproppene fra *Bluetooth*-listen på enheten.

Alle enheter fjernes, og øreproppene er klare til sammenkobling (se side 14).

## OPPBEVARE ØREPROPPENE

Når du ikke bruker øreproppene, bør du oppbevare dem i ladeetuiet. Lukk ladeetuiet for å bevare batteritid og holde ladeetuiet fritt for smuss.

## RENGJØRE ØREPROPPENE OG LADEETUIET

DEL	FREMGANGSMÅTE
<b>Ørepropper og stabilitetsbånd</b>	Fjern øretuppene og båndene fra øreproppene, og vask dem med et mildt rengjøringsmiddel og vann. <b>MERKNAD:</b> Sørg for å skylle og tørke øretuppene og båndene grundig før du fester dem på øreproppene.
<b>Dyser for ørepropp</b>	Tørk bare av med en tørr, myk bomullspinne eller tilsvarende. <b>FORSIKTIG:</b> Stikk aldri inn rengjøringsverktøy i åpningen.
<b>Ladekontakter (på ørepropper)</b>	Tørk av med en tørr, myk bomullspinne eller tilsvarende for å hindre rust.
<b>Ladeetui</b>	Tørk bare av med en tørr, myk bomullspinne eller tilsvarende.

## RESERVEDELER OG TILBEHØR

Reserve deler og tilbehør kan bestilles fra kundestøtte hos Bose.

Gå til [support.Bose.com/QCEii](https://support.Bose.com/QCEii)

## BEGRENSET GARANTI

Øreproppene er dekket av en begrenset garanti. Detaljert informasjon om den begrensede garantien finnes på nettstedet [worldwide.Bose.com/Warranty](https://worldwide.Bose.com/Warranty).

Du finner instruksjoner for hvordan du registrerer produktet her: [worldwide.Bose.com/ProductRegistration](https://worldwide.Bose.com/ProductRegistration). Hvis du ikke registrerer produktet, påvirker det ikke rettighetene dine i henhold til den begrensede garantien.

## OPPDATERE ØREPROPPENE

Øreproppene oppdateres når de er koblet til Bose Music-appen og en oppdatering er tilgjengelig. Følg instruksjonene i appen.

## OPPDATERE LADEETUIET

Du kan også oppdatere ladeetuiet på Bose-nettstedet for oppdatering. Gå til følgende nettsted på datamaskinen: [btu.Bose.com](https://btu.Bose.com). Følg instruksjonene på skjermen.

## WISE DATOKODEN FOR ØREPROPPEN

Fjern stabilitetsbåndet fra øreproppen (se side 21).

Datokoden befinner seg på øreproppen i det brede området ved mikrofonen.

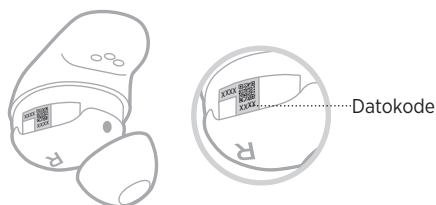

## WISE SERIENUMMERET FOR LADEETUIET

Ta øreproppene ut av ladeetuiet.

Serienummeret for ladeetuiet finnes på under statuslampen for øreproppene på innsiden av øreproppbrønnen.

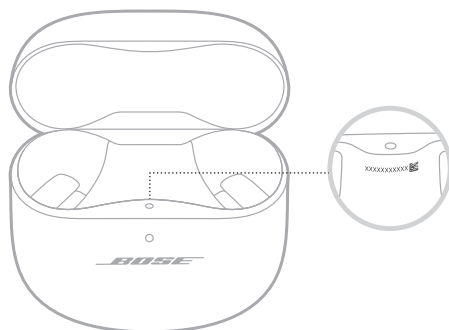

## PRØV DETTE FØRST

Prøv disse løsningene først hvis det oppstår problemer med øreproppene:

- Lad opp øreproppene og ladeetuiet (se side 32).
- Slå på øreproppene (se side 23).
- Kontroller statuslampen for øreproppene (se side 36) og statuslampen for ladeetuiet (se side 37).
- Kontroller at mobilenheten støtter *Bluetooth*-tilkoblinger (se side 38).
- Last ned Bose Music-appen, og kjør tilgjengelige programvareoppdateringer (se side 14).
- Flytt mobilenheten nærmere øreproppene (9 m eller 30 fot) og bort fra eventuelle forstyrrelser eller hindringer.
- Øk volumet på øreproppene, mobilenheten og musikkappen.
- Koble til en annen mobilenhet (se side 14).

## ANDRE LØSNINGER

Hvis du ikke kan løse problemet, kan tabellen nedenfor være til hjelp for å identifisere symptomer og løsninger på vanlige problemer. Kontakt kundestøtte hos Bose hvis du ikke greier å løse problemet.

Gå til [worldwide.bose.com/contact](https://worldwide.bose.com/contact)

PROBLEM	LØSNING
<b>Øreproppene slår seg ikke på</b>	<p>Kontroller at øreproppene ikke er i ventemodus. Når du vil vekke øreproppene, setter du øreproppene inn i ørene.</p> <p>Plasser begge øreproppene i ladeetuiet. De skal klikke magnetisk på plass. Lukk og åpne etuiet på nytt. Statuslampen for øreproppene blinker hvitt og viser deretter ladestatusen (se side 36).</p> <p>Hvis øreproppene har vært utsatt for høye eller lave temperaturer, må du vente til de holder romtemperatur.</p>

PROBLEM	LØSNING
<p><b>Øreproppene kobler seg ikke til mobilenheten</b></p>	<p>På enheten:</p> <ul style="list-style-type: none"> <li>• Slå av <i>Bluetooth</i>-funksjonen og deretter på igjen.</li> <li>• Slett øreproppene fra <i>Bluetooth</i>-listen på enheten, inkludert eventuelle duplikatoppføringer merket LE (Low Energy). Koble til på nytt (se side 14).</li> </ul> <p>Plasser begge øreproppene i ladeetuiet. De skal klikke magnetisk på plass. Lukk og åpne etuiet på nytt. Statuslampen for øreproppene blinker hvitt og viser deretter ladestatusen (se side 36). Koble til på nytt (se side 14).</p> <p>Kontroller at begge øreproppene er riktig plassert i ladeetuiet (se side 32).</p> <p>Nullstill enhetslisten for øreproppene (se side 40). Koble til på nytt (se side 14).</p> <p>Gå til <a href="https://support.bose.com/QCEii">support.bose.com/QCEii</a> for å se instruksjonsvideoer.</p> <p>Start øreproppene og ladeetuiet på nytt (se side 51).</p>
<p><b>Øreproppene reagerer ikke under konfigurering av appen</b></p>	<p>Avinstaller Bose Music-appen fra mobilenheten. Installer appen på nytt (se side 14).</p> <p>Påse at du bruker Bose Music-appen til konfigureringen (se side 14).</p> <p>Kontroller at du har gitt Bose Music-appen tilgang til <i>Bluetooth</i>-tikoblinger i innstillingsmenyen på mobilenheten.</p> <p>Kontroller at <i>Bluetooth</i>-funksjonen er aktivert på mobilenhetens Innstillinger-meny.</p>
<p><b>Bose Music-appen finner ikke øreproppene</b></p>	<p>Avinstaller Bose Music-appen fra mobilenheten. Installer appen på nytt (se side 14).</p> <p>Kontroller at du har gitt Bose Music-appen tilgang til <i>Bluetooth</i>-tikoblinger i innstillingsmenyen på mobilenheten.</p> <p>Med øreproppene i ladeetuiet og etuiet åpent trykker du på og holder inne knappen på baksiden av ladeetuiet til statuslampene for øreproppene blinker langsomt blått.</p> <p>Plasser begge øreproppene i ladeetuiet. De skal klikke magnetisk på plass. Lukk og åpne etuiet på nytt. Statuslampen for øreproppene blinker hvitt og viser deretter ladestatusen (se side 36). Fjern øreproppene.</p>
<p><b>Bose Music-appen fungerer ikke på mobilenheter</b></p>	<p>Pass på at mobilenheten kan brukes med Bose Music-appen, og at den oppfyller minimumskravene til systemet. Hvis du vil ha mer informasjon, kan du se appbutikken på mobilenheten.</p> <p>Avinstaller Bose Music-appen fra mobilenheten. Installer appen på nytt (se side 14).</p>

PROBLEM	LØSNING
<b>Øretuppene er ikke behagelige i ørekanalen</b>	<p>Kontroller at øretuppen ikke ligger for dypt inn i ørekanalen (se side 17).</p> <p>Prøv en større øretupp. Hvis det ikke hjelper, kan du prøve en mindre øretupp (se side 20).</p> <p>Prøv et mindre stabilitetsbånd (se side 21).</p> <p>Kontroller passformen til øreproppen i et speil (se side 17).</p> <p>Kontroller passformen til øreproppen ved å bruke passformtesten for øretupper i Bose Music-appen. Du finner dette alternativet på Innstillinger-menyen.</p> <p>Kontakt kundestøtte hos Bose eller gå til <a href="https://support.bose.com/QCEii">support.bose.com/QCEii</a> for flere størrelser på øretupper og stabilitetsbånd eller for å se instruksjonsvideoer.</p>
<b>Stabilitetsbåndet er ikke behagelig ved ørekanten</b>	<p>Prøv et mindre stabilitetsbånd (se side 21). Hvis du allerede bruker det minste stabilitetsbåndet, kan du prøve en mindre øretupp (se side 20).</p> <p>Kontroller passformen til øreproppen i et speil (se side 17).</p> <p>Kontroller passformen til øreproppen ved å bruke passformtesten for øretupper i Bose Music-appen. Du finner dette alternativet på Innstillinger-menyen.</p> <p>Kontakt kundestøtte hos Bose eller gå til <a href="https://support.bose.com/QCEii">support.bose.com/QCEii</a> for flere størrelser på øretupper og stabilitetsbånd eller for å se instruksjonsvideoer.</p>
<b>Øreproppene sitter ikke fast i øret</b>	<p>Kontroller at øretuppen hviler forsiktig i åpningen av ørekanalen (se side 16).</p> <p>Prøv et større stabilitetsbånd (se side 21).</p> <p>Prøv en større øretupp (se side 20).</p> <p>Kontakt kundestøtte hos Bose eller gå til <a href="https://support.bose.com/QCEii">support.bose.com/QCEii</a> for flere størrelser på øretupper og stabilitetsbånd eller for å se instruksjonsvideoer.</p>
<b>Øretuppene faller av</b>	<p>Kontroller at øretuppene er ordentlig festet til øreproppene (se side 20).</p>
<b>Stabilitetsbåndene faller av</b>	<p>Kontroller at båndene er ordentlig festet til øreproppene (se side 20).</p> <p>Kontroller at båndene er riktig plassert på øreproppene (se side 21).</p>

PROBLEM	LØSNING
<b>Periodisk Bluetooth-tilkobling</b>	<p>Nullstill enhetslisten for øreproppene (se side 40). Koble til på nytt (se side 14).</p> <p>Flytt mobilenheten nærmere øreproppene.</p> <p>Start øreproppene og ladeetuiet på nytt (se side 51).</p>
<b>Ingen lyd</b>	<p>Kontroller at du bruker riktig størrelse på øretupp og bånd i hvert øre (se side 19).</p> <p>Kontroller passformen til øreproppen i et speil (se side 17).</p> <p>Kontroller passformen til øreproppen ved å bruke passformtesten for øretupper i Bose Music-appen. Du finner dette alternativet på Innstillinger-menyen.</p> <p>Gå til <a href="https://support.bose.com/QCEii">support.bose.com/QCEii</a> for å se instruksjonsvideoer.</p> <p>Kontroller at volumet er skrudd opp (se side 25).</p> <p>Kontroller at begge øreproppene sitter godt fast i øret og at de ikke er rotert for langt bakover (se side 16).</p> <p>Påse at hodet er i stående stilling når du setter inn øreproppene.</p> <p>Trykk på Spill på mobilenheten for å sjekke at lyden spilles av.</p> <p>Spill av lyd fra en annen app eller musikkjeneste.</p> <p>Spill av lyd fra innhold som er lagret direkte på enheten.</p> <p>Start mobilenheten på nytt.</p> <p>Deaktiver in-ear-deteksjon med Bose Music-appen (se side 29).</p>
<b>Ingen lyd fra én av øreproppene</b>	<p>Kontroller at du bruker riktig størrelse på øretupp og bånd i hvert øre (se side 19).</p> <p>Kontroller passformen til øreproppen i et speil (se side 17).</p> <p>Kontroller passformen til øreproppen ved å bruke passformtesten for øretupper i Bose Music-appen. Du finner dette alternativet på Innstillinger-menyen.</p> <p>Gå til <a href="https://support.bose.com/QCEii">support.bose.com/QCEii</a> for å se instruksjonsvideoer.</p> <p>Kontroller at programvaren i Bose Music-appen er oppdatert (se side 42).</p> <p>Kontroller at begge øreproppene sitter godt fast i øret og at de ikke er rotert for langt bakover (se side 16).</p> <p>Påse at hodet er i stående stilling når du setter inn øreproppene.</p> <p>Plasser begge øreproppene i ladeetuiet. De skal klikke magnetisk på plass. Lukk og åpne etuiet på nytt.</p> <p>Statuslampen for øreproppene blinker hvitt og viser deretter ladestatusen (se side 36). Fjern øreproppene.</p>



PROBLEM	LØSNING
<p><b>Lyd og video er ikke synkronisert</b></p>	<p>Lukk og åpne appen eller musikk-tjenesten på nytt.</p> <p>Spill av lyd fra en annen app eller musikk-tjeneste.</p> <p>Plasser begge øreproppene i ladeetuiet. De skal klikke magnetisk på plass. Lukk og åpne etuiet på nytt.</p> <p>Statuslampen for øreproppene blinker hvitt og viser deretter ladestatusen (se side 36). Fjern øreproppene.</p>
<p><b>Dårlig lyd-kvalitet</b></p>	<p>Kontroller passformen til øreproppen i et speil (se side 17).</p> <p>Kontroller passformen til øreproppen ved å bruke passformtesten for øretupper i Bose Music-appen. Du finner dette alternativet på Innstillinger-menyen.</p> <p>Kontroller at du bruker riktig størrelse på øretupp og bånd i hvert øre (se side 19).</p> <p>Gå til <a href="https://support.bose.com/QCEii">support.bose.com/QCEii</a> for å se instruksjonsvideoer.</p> <p>Påse at du bruker Bose Music-appen til konfigureringen (se side 14).</p> <p>Prøv et annen lydspor.</p> <p>Spill av lyd fra en annen app eller musikk-tjeneste.</p> <p>Fjern eventuelt rusk og voks fra øretuppene og øreproppdysene.</p> <p>Slå av eventuelle lydforbedringsfunksjoner på enheten og musikkappen.</p> <p>Kontroller at øreproppene er koblet til via riktig <i>Bluetooth</i>-profil: Stereo A2DP. Kontroller enhetens meny for <i>Bluetooth</i>-/lydinstillinger for å sikre at riktig profil er valgt.</p> <p>På enheten:</p> <ul style="list-style-type: none"> <li>• Slå av <i>Bluetooth</i>-funksjonen og deretter på igjen.</li> <li>• Slett øreproppene fra <i>Bluetooth</i>-listen på enheten. Koble til på nytt (se side 14).</li> </ul> <p>Hvis du deler øreproppene, legger du dem i ladeetuiet for å fjerne lydtilpassingen mellom hver bruker.</p>
<p><b>Mikrofonen registrer ikke lyd</b></p>	<p>Kontroller at stabilitetsbåndene er riktig plassert slik at mikrofonhullet på båndet er på linje med mikrofonen på øreproppen (se side 21).</p> <p>Prøv en ny telefonsamtale.</p> <p>Prøv en annen kompatibel enhet.</p> <p>På enheten:</p> <ul style="list-style-type: none"> <li>• Deaktiver og aktiver <i>Bluetooth</i>-funksjonen på enheten.</li> <li>• Slett øreproppene fra <i>Bluetooth</i>-listen på enheten, inkludert eventuelle duplikatoppføringer merket LE (Low Energy). Koble til på nytt (se side 14).</li> </ul>

PROBLEM	LØSNING
<p><b>Kan ikke justere støyreduksjonsmodusen</b></p>	<p>Plasser begge øreproppene i ladeetuiet. De skal klikke magnetisk på plass. Lukk og åpne etuiet på nytt. Statuslampen for øreproppene blinker hvitt og viser deretter ladestatusen (se side 36). Fjern øreproppene.</p> <p>Hvis du tilpasset snarveien til en spesifikk ørepropp, må du påse at du trykker på og holder riktig ørepropp.</p> <p>Se «Øreproppene reagerer ikke på berøringskontrollen» på side 49.</p> <p>Bruk Bose Music-appen til å justere støyreduksjonsmodusen. Du finner dette alternativet på hovedskjermbildet (se side 14).</p>
<p><b>Dårlig støyredusering</b></p>	<p>Kontroller om ActiveSense™ er aktivert (se side 30).</p> <p>Kontroller passformen til øreproppen i et speil (se side 17).</p> <p>Kontroller passformen til øreproppen ved å bruke passformtesten for øretupper i Bose Music-appen. Du finner dette alternativet på Innstillinger-menyen.</p> <p>Kontroller støyreduksjonsmodusen (se side 30).</p> <p>Ta øreproppene ut av ørene og sett dem inn på nytt.</p> <p>Hvis du er i en telefonsamtale eller bruker stemmestyring på mobilenheten, kan du senke eller slå av Egen stemme med Bose Music-appen (se side 31).</p> <p>Hvis du deler øreproppene, legger du dem i ladeetuiet for å fjerne lydtilpassingen mellom hver bruker.</p>
<p><b>Vanskelig å høre den andre parten i telefonsamtaler</b></p>	<p>Øk volumnivået med mobilenheten.</p> <p>Prøv en annen støyreduksjonsmodus (se side 30).</p>
<p><b>Vanskelig å høre egen stemme i telefonsamtaler</b></p>	<p>Bruk Bose Music-appen til å justere Egen stemme. Du finner dette alternativet på Innstillinger-menyen.</p>
<p><b>Øreproppene reagerer ikke</b></p>	<p>Plasser begge øreproppene i ladeetuiet. De skal klikke magnetisk på plass. Lukk og åpne etuiet på nytt. Statuslampen for øreproppene blinker hvitt og viser deretter ladestatusen (se side 36). Fjern øreproppene.</p> <p>Start øreproppene og ladeetuiet på nytt (se side 51).</p>

PROBLEM	LØSNING
<b>Øreproppene reagerer ikke på berøringskontrollen</b>	<p>Kontroller at du berører riktig berøringsflate (se side 25).</p> <p>Kontroller at fingeren har god kontakt med berøringsflaten (se side 25).</p> <p>Variér kraften på trykket for funksjoner med flere trykk.</p> <p>Kontroller at fingrene dine er tørre.</p> <p>Hvis håret ditt er vått, må du passe på at det ikke kommer borti berøringsflaten.</p> <p>Hvis du bruker hansker, tar du dem av før du berører berøringsflaten.</p> <p>Deaktiver in-ear-deteksjon med Bose Music-appen (se side 29).</p> <p>Hvis øreproppene har vært utsatt for høye eller lave temperaturer, må du vente til de holder romtemperatur.</p> <p>Start øreproppene og ladeetuiet på nytt (se side 51).</p>
<b>Kan ikke justere volumet</b>	<p>Kontroller at volumkontroll er aktivert med Bose Music-appen (se side 25).</p> <p>Kontroller at du sveiper i riktig retning på berøringskontrollflaten (se side 25).</p> <p>Se «Øreproppene reagerer ikke på berøringskontrollen.»</p>
<b>Får ikke tilgang til snarvei</b>	<p>Kontroller at du har definert en snarvei med Bose Music-appen (se side 28).</p> <p>Hvis du tilpasset snarveien til en spesifikk ørepropp, må du påse at du trykker på og holder riktig ørepropp.</p>
<b>Øreproppene lades ikke</b>	<p>Kontroller at øreproppene er riktig plassert i ladeetuiet. Etuiet bør være lukket mens øreproppene lades for å spare batteritid (se side 32).</p> <p>Pass på at ikke skitt eller rusk dekker ladekontaktene på Sleepbuds™ eller i etuiet.</p> <p>Kontroller at USB-kabelen er rettet riktig inn etter porten på ladeetuiet.</p> <p>Kontroller at begge endene av USB-kabelen er godt festet.</p> <p>Prøv en annen USB-kabel.</p> <p>Prøv en annen vegglander.</p> <p>Hvis øreproppene eller ladeetuiet har vært utsatt for høye eller lave temperaturer, må du vente til de holder romtemperatur. Lad på nytt (se side 32).</p>

PROBLEM	LØSNING
<b>Ladeetuiet lades ikke</b>	<p>Kontroller at USB-kabelen er rettet riktig inn etter porten på ladeetuiet.</p> <p>Hvis batteriet i ladeetuiet er helt utladet, må du påse at USB-kabelen er tilkoblet lenge nok til at etuiet får en startlading. Hvis du fjerner kabelen og statuslampen for ladeetuiet slukker, må du koble til USB-kabelen igjen.</p> <p>Kontroller at begge endene av USB-kabelen er godt festet.</p> <p>Prøv en annen USB-kabel.</p> <p>Kontroller at ladeetuiet er lukket. Etuiet bør være lukket mens det lades for å spare batteritid.</p> <p>Prøv en annen veggleder.</p> <p>Hvis ladeetuiet har vært utsatt for høye eller lave temperaturer, må du vente til det holder romtemperatur. Lad på nytt (se side 33).</p>
<b>Talemeldingsspråket er ikke riktig</b>	<p>Endre talemeldingsspråk med Bose Music-appen (se side 14). Du finner dette alternativet på Innstillinger-menyen.</p>
<b>Mottar ikke anropsvarslinger</b>	<p>Kontroller at talemeldinger er aktivert med Bose Music-appen (se side 14). Du finner dette alternativet på Innstillinger-menyen.</p> <p>Kontroller at du har gitt øreproppene tilgang til kontaktene på mobilenhetens <i>Bluetooth</i>-meny.</p>
<b>Øreproppene lager knitrelyder</b>	<p>Kontroller at øreproppdysene ikke er blokkerte (se side 20).</p>

## STARTE ØREPROPPENE OG LADEETUIET PÅ NYTT

Hvis øreproppene eller ladeetuiet ikke reagerer, kan du starte dem på nytt.

**MERKNAD:** Når du starter øreproppene på nytt, nullstilles øreproppenhetslisten. Det nullstiller ikke andre innstillinger.

Med øreproppene i ladeetuiet og etuiet åpent trykker du på og holder inne knappen på baksiden av ladeetuiet i 25 sekunder til statuslampen for øreproppene blinker hvitt to ganger, blinker langsomt blått og deretter slukkes.

**MERKNAD:** Kontroller at begge øreproppene er i etuiet og at etuiet er åpent.

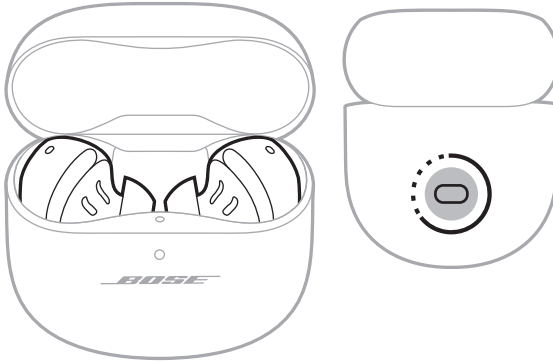

Når omstarten er fullført, lyser statuslampen for øreproppene i henhold til ladestatusen (se side 36) og statuslampen for ladeetuiet lyser i henhold til batterinivået (se side 37).

## Należy przeczytać i zachować wszystkie zalecenia dotyczące bezpieczeństwa, zabezpieczeń i korzystania z tego produktu.

**CE** Firma Bose Corporation niniejszym deklaruje, że ten produkt jest zgodny z podstawowymi wymaganiami i zaleceniami określonymi w dyrektywie 2014/53/UE oraz innych obowiązujących dyrektywach UE. Deklaracja zgodności jest dostępna w następującej witrynie internetowej: [www.Bose.com/compliance](http://www.Bose.com/compliance)

**UK  
CA** Ten produkt jest zgodny ze wszystkimi innymi wymaganiami dokumentu Electromagnetic Compatibility Regulations 2016 oraz wszelkimi innymi przepisami obowiązującymi w Wielkiej Brytanii. Deklaracja zgodności jest dostępna w następującej witrynie internetowej: [www.Bose.com/compliance](http://www.Bose.com/compliance)

Firma Bose Corporation niniejszym deklaruje, że ten produkt jest zgodny z podstawowymi wymaganiami i zaleceniami określonymi w dokumencie Radio Equipment Regulations 2017 oraz wszelkich innych przepisach obowiązujących w Wielkiej Brytanii. Deklaracja zgodności jest dostępna w następującej witrynie internetowej: [www.Bose.com/compliance](http://www.Bose.com/compliance)

### Ważne zalecenia dotyczące bezpieczeństwa

Czyść urządzenie wyłącznie suchą ściereczką.

Korzystaj wyłącznie z dodatków/akcesoriów zalecanych przez producenta.

Wykonanie wszystkich prac serwisowych należy zlecić wykwalifikowanemu personelowi. Wykonanie prac serwisowych jest konieczne w przypadku uszkodzenia urządzenia, na przykład w następujących okolicznościach: uszkodzenie przewodu zasilającego lub wtyczki, przedostanie się cieczy lub przedmiotów do wnętrza urządzenia, narażenie urządzenia na oddziaływanie deszczu lub wilgoci, nieprawidłowe funkcjonowanie lub upadek urządzenia.



#### OSTRZEŻENIA/PRZESTROGI

- Aby zapobiec przypadkowemu poknięciu słuchawek dousznych, należy przechowywać je w miejscu niedostępnym dla małych dzieci i zwierząt domowych. Słuchawki zawierają baterię litowo-jonową, która może stwarzać zagrożenie w przypadku poknięcia. W przypadku poknięcia tego elementu, należy niezwłocznie skorzystać z pomocy medycznej. Gdy słuchawki douszne nie są używane, należy przechowywać je w futerale z ładowarką (pokrywa powinna być zamknięta) w miejscu niedostępnym dla dzieci i zwierząt domowych.
- NIE wolno pozwalać małym dzieciom na korzystanie ze słuchawek dousznych.
- NIE wolno korzystać ze słuchawek dousznych przy wysokim poziomie głośności przez dłuższy czas.
  - Aby zapobiec uszkodzeniu słuchu, ze słuchawek dousznych należy korzystać przy komfortowym, średnim poziomie głośności.
  - Przed umieszczeniem słuchawek w uszach należy zmniejszyć głośność, a następnie stopniowo zwiększać ją do poziomu umożliwiającego komfortowe słuchanie.
- Należy zachować ostrożność i przestrzegać obowiązujących przepisów dotyczących używania telefonów komórkowych i słuchawek, jeżeli słuchawki będą wykorzystywane do prowadzenia rozmów telefonicznych podczas prowadzenia pojazdów. W niektórych jurysdykcjach obowiązują ograniczenia dotyczące korzystania z takich produktów podczas prowadzenia pojazdów (na przykład konieczność korzystania tylko z jednej słuchawki). NIE wolno używać słuchawek do żadnych innych celów podczas prowadzenia pojazdów.
- NIE wolno korzystać ze słuchawek dousznych w trybie redukcji szumów wówczas, gdy brak możliwości usłyszenia dźwięków w otoczeniu może stwarzać zagrożenie dla użytkownika lub innych osób, na przykład podczas jazdy na rowerze, poruszania się w miejscach o dużym natężeniu ruchu drogowego, w pobliżu placu budowy lub torów kolejowych. Należy przestrzegać obowiązujących przepisów dotyczących korzystania ze słuchawek.
  - Aby mieć pewność, że dźwięki w otoczeniu, takie jak alarmy i sygnały ostrzegawcze, będą słyszalne, należy wyłączyć słuchawki douszne lub korzystać z nich z wyłączonym trybem redukcji szumów i dostosować poziom głośności.
  - Należy pamiętać, że słuchawki douszne powodują zmianę brzmienia ważnych dźwięków, takich jak przypomnienia lub ostrzeżenia (nawet w trybie Brak).
- Produkt może emitować krótki intensywny dźwięk związany z redukcją szumów. Jeżeli słuchawki douszne emitują nietypowy głośny dźwięk, należy wyłączyć słuchawki i skontaktować się z Działem Obsługi Klientów firmy Bose.
- Słuchawek dousznych NIE wolno zanurzać w cieczach, narażać na działanie wody przez dłuższy czas ani używać podczas uprawiania sportów wodnych, takich jak pływanie, narciarstwo wodne lub surfing.
- W przypadku odczucia wzrostu temperatury lub braku dźwięku należy natychmiast wyjąć słuchawki z uchu.



Produkt zawiera małe części, które mogą spowodować zadławienie. Nie jest on odpowiedni dla dzieci w wieku poniżej trzech lat.



Produkt zawiera elementy magnetyczne. Aby uzyskać informacje dotyczące wpływu tych elementów na funkcjonowanie implantów medycznych, należy skontaktować się z lekarzem.

- Aby ograniczyć ryzyko pożaru i porażenia prądem elektrycznym, NIE należy wystawiać urządzenia na działanie deszczu, kąpienia, rozbryzgów lub wilgoci, a także nie wolno umieszczać w jego pobliżu naczyń wypełnionych płynami, takich jak wazony.
- NIE wolno modyfikować urządzenia bez zezwolenia.
- Należy zachować odpowiednią odległość urządzenia od ognia i źródeł ciepła. NIE umieszczaj źródeł otwartego ognia (np. zapalonych świec) na urządzeniu ani w jego pobliżu.
- NIE wolno używać słuchawek dousznych bez zamocowanych końcówek, dostarczonych razem ze słuchawkami.
- Urządzenia należy używać wyłącznie z zasilaczem LPS atestowanym przez odpowiednią instytucję, zgodnym z lokalnymi przepisami (np. UL, CSA, VDE, CCC).
- Baterie dostarczone z tym produktem mogą spowodować pożar lub oparzenie chemiczne, jeżeli są użytkowane nieprawidłowo.
- W przypadku wycieku cieczy z baterii nie wolno dopuścić do kontaktu tej cieczy ze skórą lub oczami. W przypadku kontaktu cieczy z baterii ze skórą lub oczami należy skorzystać z pomocy medycznej.
- Należy chronić produkty z bateriami przed zbyt wysokimi temperaturami (np. nie wolno przechowywać ich w miejscu narażonym na bezpośrednie światło słoneczne, ogień itp.).
- Przed rozpoczęciem ładowania należy zetrzeć pot ze słuchawek dousznych i futerału z ładowarką.
- Stopień ochrony IPX4 nie dotyczy warunków stałego oddziaływania czynników, a ponadto poziom ochrony może zmniejszać się w wyniku normalnego zużycia sprzętu.
- Aby zapobiec narażeniu na szkodliwe promieniowanie pochodzące z wewnętrznego podzespołu laserowego, produktu należy używać wyłącznie w sposób podany w instrukcji. Prace związane z regulacją lub naprawą słuchawek powinny być wykonywane wyłącznie przez wykwalifikowany personel serwisowy.
- Nie umieszczaj ani nie instaluj urządzenia w pobliżu źródeł ciepła, takich jak kaloryfery, przewody kominowe, piece lub inne urządzenia (na przykład wzmacniacze) wydzielające ciepło.
- Ten produkt jest zgodny z punktami 1040.10 i 1040.11 sekcji 21 przepisów CFR z wyjątkiem zgodności z normą IEC 60825-1 Ed. 3, opisanej w powiadomieniu Laser Notice 56 z 8 maja 2019 roku.

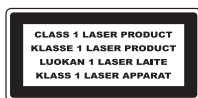

Te słuchawki douszne zaklasyfikowano jako PRODUKT LASEROWY KLASY 1 zgodnie z normą EN/IEC 60825-1:2014.

**UWAGA:** Urządzenie zostało przetestowane i uznane za zgodne z wymaganiami dotyczącymi urządzeń cyfrowych klasy B, określonymi w części 15 przepisów komisji FCC. Te limity określono w celu zapewnienia uzasadnionej ochrony przed zakłóceniami w instalacjach budynków mieszkalnych. Urządzenie wytwarza i wykorzystuje energię promieniowania o częstotliwości radiowej i może powodować zakłócenia komunikacji radiowej, jeżeli nie jest zainstalowane i użytkowane zgodnie z zaleceniami producenta. Nie można zagwarantować, że działanie niektórych instalacji nie będzie zakłócać. Jeżeli urządzenie zakłóca odbiór radiowy lub telewizyjny, co można sprawdzić poprzez jego wyłączenie i ponowne włączenie, zakłócenia tego typu można eliminować, korzystając z następujących metod:

- Zmiana ustawienia lub lokalizacji produktu albo anteny odbiorczej.
- Zwiększenie odległości pomiędzy urządzeniem a odbiornikiem.
- Podłączenie urządzenia do gniazda sieci elektrycznej w innym obwodzie niż ten, do którego podłączony jest odbiornik.
- Skonsultowanie się z dystrybutorem lub doświadczonym technikiem radio-telewizyjnym w celu uzyskania pomocy technicznej.

Modyfikacje urządzenia, które nie zostały wyraźnie zatwierdzone przez firmę Bose Corporation, mogą spowodować anulowanie prawa użytkownika do korzystania z urządzenia.

To urządzenie jest zgodne z częścią 15 przepisów komisji FCC i standardami RSS organizacji ISED Canada dotyczącymi licencji. Zezwolenie na użytkowanie urządzenia jest uzależnione od spełnienia następujących dwóch warunków:

(1) urządzenie nie może powodować szkodliwych zakłóceń i (2) musi być odporne na zakłócenia zewnętrzne, łącznie z zakłóceniami powodującymi nieprawidłowe funkcjonowanie.

To urządzenie jest zgodne z dopuszczalnymi wartościami granicznymi narażenia na promieniowanie, określonymi dla populacji ogólnej przez komisję FCC i organizację ISED Canada. Ten nadajnik nie powinien znajdować się w pobliżu innej anteny ani nadajnika i nie powinien działać w połączeniu z takimi urządzeniami.

FCC ID: A94911L / FCC ID: A94911R

KCC: R-R-Bos-911L / KCC: R-R-Bos-911R

IC: 3232A-911L / IC: 3232A-911R

Model futerału: 435911

Model prawej słuchawki dousznej: 911R

Model lewej słuchawki dousznej: 911L

Słuchawki douszne w tym systemie uzyskały certyfikat zgodnie z przepisami Radio Law.



020-220121 (L)  
020-220120 (R)

### CAN ICES-3(B)/NMB-3(B)

#### Europa:

Zakres częstotliwości roboczej urządzenia 2400–2483,5 MHz.

Maksymalna moc nadawcza poniżej 20 dBm EIRP.

### Informacje dotyczące SAR

Słuchawka douszna	Zmierzona wartość 1-g SAR W/kg	Zmierzona wartość 10-g SAR W/kg
Lewa	0,303	0,126
Prawa	0,24	0,101



Ten symbol oznacza, że produktu nie wolno utylizować razem z odpadami komunalnymi. Produkt należy dostarczyć do odpowiedniego miejsca zbiórki w celu recyklingu. Prawidłowa utylizacja i recykling ułatwiają ochronę zasobów naturalnych, ludzkiego zdrowia i środowiska naturalnego. Aby uzyskać więcej informacji dotyczących utylizacji i recyklingu tego produktu, należy skontaktować się z samorządem lokalnym, zakładem utylizacji odpadów lub sklepem, w którym produkt został zakupiony.



## Rozporządzenia techniczne dotyczące urządzeń radiowych małej mocy

Bez zgody udzielonej przez komisję NCC żadna firma, przedsiębiorstwo ani użytkownik nie ma prawa zmieniać częstotliwości, zwiększać mocy nadawczej ani modyfikować oryginalnych parametrów oraz sposobu działania zatwierdzonych urządzeń radiowych małej mocy. Urządzenia radiowe małej mocy nie powinny wpływać na bezpieczeństwo lotnicze ani zakłócać komunikacji służbowej. W przypadku stwierdzenia zakłóceń użytkownik ma obowiązek natychmiast zaprzestać użytkowania urządzenia do momentu ustąpienia zakłóceń. Komunikacja służbowa oznacza komunikację radiową prowadzoną zgodnie z ustawą Prawo telekomunikacyjne. Urządzenia radiowe małej mocy ulegają zakłóceniom pochodzącym z komunikacji służbowej lub urządzeń promieniujących w radiowym pasmie ISM.

**NIE wolno** samodzielnie wyjmować akumulatorowej baterii litowo-jonowej z tego urządzenia. W celu wyjęcia tego elementu należy skontaktować się z lokalnym sprzedawcą produktów firmy Bose lub z wykwalifikowanym technikiem.



Zużyte baterie należy prawidłowo utylizować zgodnie z lokalnymi przepisami. Nie spalać.



## Tabela substancji szkodliwych (ograniczenia obowiązujące w Chinach)

Nazwy i zawartość toksycznych lub szkodliwych substancji albo pierwiastków						
Nazwa części	Toksyczne lub szkodliwe substancje albo pierwiastki					
	Ołów (Pb)	Rtęć (Hg)	Kadm (Cd)	Sześciowartościowy chrom (Cr(VI))	Polibromowany bifenyli (PBB)	Polibromowany difenyleter (PBDE)
Obwody drukowane (PCB)	X	0	0	0	0	0
Części metalowe	X	0	0	0	0	0
Części plastikowe	0	0	0	0	0	0
Głośniki	X	0	0	0	0	0
Przewody	X	0	0	0	0	0
Te tabele przygotowano zgodnie z wymaganiami normy SJ/T 11364.						
O: Oznacza, że dana substancja toksyczna lub szkodliwa, zawarta we wszystkich jednorodnych materiałach dla tej części, nie przekracza limitu określonego w normie GB/T 26572.						
X: Oznacza, że dana substancja toksyczna lub szkodliwa, zawarta w co najmniej jednym z jednorodnych materiałów użytych w tej części, przekracza limit określony w normie GB/T 26572.						

## Tabela substancji szkodliwych (ograniczenia obowiązujące na Tajwanie)

Nazwa wyposażenia: futerał z ładowarką, oznaczenie typu: 435911						
Nazwa części	Substancje objęte ograniczeniami wraz z symbolami chemicznymi					
	Ołów (Pb)	Rtęć (Hg)	Kadm (Cd)	Sześciowartościowy chrom (Cr+6)	Polibromowane bifenyle (PBB)	Polibromowane difenyletery (PBDE)
Obwody drukowane (PCB)	-	o	o	o	o	o
Części metalowe	-	o	o	o	o	o
Części plastikowe	o	o	o	o	o	o
Głośniki	-	o	o	o	o	o
Przewody	-	o	o	o	o	o
<b>Uwaga 1:</b> Symbol „o” oznacza, że zawartość procentowa substancji objętej ograniczeniem nie przekracza wartości referencyjnej.						
<b>Uwaga 2:</b> Symbol „-” oznacza, że do substancji objętej ograniczeniem zastosowanie ma wyłączenie.						

**Data produkcji:** Ósma cyfra numeru seryjnego oznacza rok produkcji, np. cyfra „2” oznacza rok 2012 lub 2022.

**Miejsce produkcji:** Siódma cyfra numeru seryjnego oznacza miejsce produkcji.

**Importer — Chiny:** Bose Electronics (Shanghai) Company Limited, Level 6, Tower D, No. 2337 Gudai Rd. Minhang District, Shanghai 201100

**Importer — UE:** Bose Products B.V., Gorslaan 60, 1441 RG Purmerend, The Netherlands

**Importer — Meksyk:** Bose de México S. de R.L. de C.V., Avenida Prado Sur #150, Piso 2, Interior 222 y 223, Colonia Lomas de Chapultepec V Sección, Miguel Hidalgo, Ciudad de México, C.P. 11000 Numer telefonu: +5255 (5202) 3545

**Importer — Tajwan:** Bose Limited Taiwan Branch (H.K.), 9F., No. 10, Sec. 3, Minsheng E. Road, Zhongshan Dist. Taipei City 10480, Taiwan Numer telefonu: +886-2-2514 7676

**Importer — Wielka Brytania:** Bose Limited, Bose House, Quayside Chatham Maritime, Chatham, Kent, ME4 4QZ, United Kingdom

**Zasilanie:** 5 V  $\text{---}$  / 1,2 A

**Napięcie wyjściowe:** 5 V (prąd stały)

**Natężenie wyjściowe:** 0,16 A x 2

**Pojemność wyjściowa:** 680 mAh

**Klasa IPXX:** IPX4 (dla słuchawek dousznych)

Numer CMIIT ID znajduje się na opakowaniu.

### Prosimy o wpisanie i zachowanie poniższych informacji

Kod daty znajduje się na słuchawce dousznej pod paskiem. Numer seryjny futerału z ładowarką znajduje się w zagłębieniu futerału między słuchawkami dousznymi. Numery seryjne znajdują się na pokrywie futerału z ładowarką.

Numer seryjny: \_\_\_\_\_

Numer modelu: 435911

Należy zachować dowód zakupu razem z podręcznikiem użytkownika. Warto teraz zarejestrować zakupiony produkt firmy Bose. Można to zrobić w łatwy sposób w witrynie internetowej [worldwide.Bose.com/ProductRegistration](http://worldwide.Bose.com/ProductRegistration)

### Informacje dotyczące zabezpieczeń



Ten produkt może automatycznie otrzymywać aktualizacje zabezpieczeń od firmy Bose. Aby automatycznie otrzymywać aktualizacje zabezpieczeń, należy przeprowadzić proces konfiguracji produktu w aplikacji Bose Music i ustanowić połączenie produktu z Internetem. **Jeżeli ten proces konfiguracji nie zostanie przeprowadzony, użytkownik będzie zobowiązany do samodzielnego instalowania aktualizacji zabezpieczeń udostępnianych przez firmę Bose.**

Apple, logo Apple, iPad, iPhone oraz iPod są znakami towarowymi firmy Apple Inc. zarejestrowanymi w Stanach Zjednoczonych i w innych krajach. Znak towarowy iPhone jest używany w Japonii na podstawie licencji firmy Aiphone K.K. App Store jest znakiem usługowym firmy Apple Inc.

Znak „Made for Apple” oznacza, że dane akcesorium zostało zaprojektowane pod kątem współpracy z produktami firmy, które są na nim wyszczególnione, i poddane procesowi certyfikacji potwierdzającemu spełnienie standardów jakości firmy Apple. Firma Apple nie ponosi odpowiedzialności za działanie tego urządzenia ani jego zgodność z przepisami lub normami bezpieczeństwa.

Znak słowny i logo *Bluetooth*<sup>®</sup> są zastrzeżonymi znakami towarowymi firmy Bluetooth SIG, Inc., używanymi przez firmę Bose Corporation na podstawie licencji.

Google i Google Play są znakami towarowymi firmy Google LLC.

Nazwy USB Type-C<sup>®</sup> i USB-C<sup>®</sup> są zastrzeżonymi znakami towarowymi należącymi do organizacji USB Implementers Forum.

Bose, Bose Music, logo Bose Music, ActiveSense i QuietComfort są znakami towarowymi firmy Bose Corporation.

Siedziba główna firmy Bose Corporation: 1-877-230-5639

©2022 Bose Corporation. Żadnej części tej publikacji nie wolno powielać, modyfikować, rozpowszechniać ani wykorzystywać w inny sposób bez uprzedniego uzyskania pisemnego zezwolenia.

The following license disclosures apply to certain third-party software packages used as components in the product.

Package: FreeRTOS

Copyright © Amazon Web Services, Inc. or its affiliates. All rights reserved. The FreeRTOS package is subject to the license terms reprinted below:

#### **MIT License**

Permission is hereby granted, free of charge, to any person obtaining a copy of this software and associated documentation files (the "Software"), to deal in the Software without restriction, including without limitation the rights to use, copy, modify, merge, publish, distribute, sublicense, and/or sell copies of the Software, and to permit persons to whom the Software is furnished to do so, subject to the following conditions:

The above copyright notice and this permission notice shall be included in all copies or substantial portions of the Software.

THE SOFTWARE IS PROVIDED "AS IS", WITHOUT WARRANTY OF ANY KIND, EXPRESS OR IMPLIED, INCLUDING BUT NOT LIMITED TO THE WARRANTIES OF MERCHANTABILITY, FITNESS FOR A PARTICULAR PURPOSE AND NONINFRINGEMENT. IN NO EVENT SHALL THE AUTHORS OR COPYRIGHT HOLDERS BE LIABLE FOR ANY CLAIM, DAMAGES OR OTHER LIABILITY, WHETHER IN AN ACTION OF CONTRACT, TORT OR OTHERWISE, ARISING FROM, OUT OF OR IN CONNECTION WITH THE SOFTWARE OR THE USE OR OTHER DEALINGS IN THE SOFTWARE.

Package: Nanopb

Copyright © 2011 Petteri Aimonen <jpa at nanopb.mail.kapsi.fi>. The Nanopb package is subject to the license terms reprinted below:

#### **Zlib license**

© 2011 Petteri Aimonen <jpa at nanopb.mail.kapsi.fi>

This software is provided 'as-is', without any express or implied warranty. In no event will the authors be held liable for any damages arising from the use of this software.

Permission is granted to anyone to use this software for any purpose, including commercial applications, and to alter it and redistribute it freely, subject to the following restrictions:

1. The origin of this software must not be misrepresented; you must not claim that you wrote the original software. If you use this software in a product, an acknowledgment in the product documentation would be appreciated but is not required.
2. Altered source versions must be plainly marked as such, and must not be misrepresented as being the original software.
3. This notice may not be removed or altered from any source distribution.

Package: Mbed TLS 2.16.1

© ARM Limited. All rights reserved. The Mbed TLS package is subject to the license terms reprinted below:

#### **Apache License**

Version 2.0, January 2004

<http://www.apache.org/licenses/>

#### **TERMS AND CONDITIONS FOR USE, REPRODUCTION, AND DISTRIBUTION**

##### **1. Definitions.**

"License" shall mean the terms and conditions for use, reproduction, and distribution as defined by Sections 1 through 9 of this document.

"Licensor" shall mean the copyright owner or entity authorized by the copyright owner that is granting the License.

"Legal Entity" shall mean the union of the acting entity and all other entities that control, are controlled by, or are under common control with that entity. For the purposes of this definition, "control" means (i) the power, direct or indirect, to cause the direction or management of such entity, whether by contract or otherwise, or (ii) ownership of fifty percent (50%) or more of the outstanding shares, or (iii) beneficial ownership of such entity.

"You" (or "Your") shall mean an individual or Legal Entity exercising permissions granted by this License.

“Source” form shall mean the preferred form for making modifications, including but not limited to software source code, documentation source, and configuration files.

“Object” form shall mean any form resulting from mechanical transformation or translation of a Source form, including but not limited to compiled object code, generated documentation, and conversions to other media types.

“Work” shall mean the work of authorship, whether in Source or Object form, made available under the License, as indicated by a copyright notice that is included in or attached to the work (an example is provided in the Appendix below).

“Derivative Works” shall mean any work, whether in Source or Object form, that is based on (or derived from) the Work and for which the editorial revisions, annotations, elaborations, or other modifications represent, as a whole, an original work of authorship. For the purposes of this License, Derivative Works shall not include works that remain separable from, or merely link (or bind by name) to the interfaces of, the Work and Derivative Works thereof.

“Contribution” shall mean any work of authorship, including the original version of the Work and any modifications or additions to that Work or Derivative Works thereof, that is intentionally submitted to Licensor for inclusion in the Work by the copyright owner or by an individual or Legal Entity authorized to submit on behalf of the copyright owner. For the purposes of this definition, “submitted” means any form of electronic, verbal, or written communication sent to the Licensor or its representatives, including but not limited to communication on electronic mailing lists, source code control systems, and issue tracking systems that are managed by, or on behalf of, the Licensor for the purpose of discussing and improving the Work, but excluding communication that is conspicuously marked or otherwise designated in writing by the copyright owner as “Not a Contribution.”

“Contributor” shall mean Licensor and any individual or Legal Entity on behalf of whom a Contribution has been received by Licensor and subsequently incorporated within the Work.

2. Grant of Copyright License. Subject to the terms and conditions of this License, each Contributor hereby grants to You a perpetual, worldwide, non-exclusive, no-charge, royalty-free, irrevocable copyright license to reproduce, prepare Derivative Works of, publicly display, publicly perform, sublicense, and distribute the Work and such Derivative Works in Source or Object form.
3. Grant of Patent License. Subject to the terms and conditions of this License, each Contributor hereby grants to You a perpetual, worldwide, non-exclusive, no-charge, royalty-free, irrevocable (except as stated in this section) patent license to make, have made, use, offer to sell, sell, import, and otherwise transfer the Work, where such license applies only to those patent claims licensable by such Contributor that are necessarily infringed by their Contribution(s) alone or by combination of their Contribution(s) with the Work to which such Contribution(s) was submitted. If You institute patent litigation against any entity (including a cross-claim or counterclaim in a lawsuit) alleging that the Work or a Contribution incorporated within the Work constitutes direct or contributory patent infringement, then any patent licenses granted to You under this License for that Work shall terminate as of the date such litigation is filed.
4. Redistribution. You may reproduce and distribute copies of the Work or Derivative Works thereof in any medium, with or without modifications, and in Source or Object form, provided that You meet the following conditions:
  - a. You must give any other recipients of the Work or Derivative Works a copy of this License; and
  - b. You must cause any modified files to carry prominent notices stating that You changed the files; and
  - c. You must retain, in the Source form of any Derivative Works that You distribute, all copyright, patent, trademark, and attribution notices from the Source form of the Work, excluding those notices that do not pertain to any part of the Derivative Works; and
  - d. If the Work includes a “NOTICE” text file as part of its distribution, then any Derivative Works that You distribute must include a readable copy of the attribution notices contained within such NOTICE file, excluding those notices that do not pertain to any part of the Derivative Works, in at least one of the following places: within a NOTICE text file distributed as part of the Derivative Works; within the Source form or documentation, if provided along with the Derivative Works; or, within a display generated by the Derivative Works, if and wherever such third-party notices normally appear. The contents of the NOTICE file are for informational purposes only and do not modify the License. You may add Your own attribution notices within Derivative Works that You distribute, alongside or as an addendum to the NOTICE text from the Work, provided that such additional attribution notices cannot be construed as modifying the License. You may add Your own copyright statement to Your modifications and may provide additional or different

license terms and conditions for use, reproduction, or distribution of Your modifications, or for any such Derivative Works as a whole, provided Your use, reproduction, and distribution of the Work otherwise complies with the conditions stated in this License.

5. Submission of Contributions. Unless You explicitly state otherwise, any Contribution intentionally submitted for inclusion in the Work by You to the Licensor shall be under the terms and conditions of this License, without any additional terms or conditions. Notwithstanding the above, nothing herein shall supersede or modify the terms of any separate license agreement you may have executed with Licensor regarding such Contributions.
6. Trademarks. This License does not grant permission to use the trade names, trademarks, service marks, or product names of the Licensor, except as required for reasonable and customary use in describing the origin of the Work and reproducing the content of the NOTICE file.
7. Disclaimer of Warranty. Unless required by applicable law or agreed to in writing, Licensor provides the Work (and each Contributor provides its Contributions) on an “AS IS” BASIS, WITHOUT WARRANTIES OR CONDITIONS OF ANY KIND, either express or implied, including, without limitation, any warranties or conditions of TITLE, NON-INFRINGEMENT, MERCHANTABILITY, or FITNESS FOR A PARTICULAR PURPOSE. You are solely responsible for determining the appropriateness of using or redistributing the Work and assume any risks associated with Your exercise of permissions under this License.
8. Limitation of Liability. In no event and under no legal theory, whether in tort (including negligence), contract, or otherwise, unless required by applicable law (such as deliberate and grossly negligent acts) or agreed to in writing, shall any Contributor be liable to You for damages, including any direct, indirect, special, incidental, or consequential damages of any character arising as a result of this License or out of the use or inability to use the Work (including but not limited to damages for loss of goodwill, work stoppage, computer failure or malfunction, or any and all other commercial damages or losses), even if such Contributor has been advised of the possibility of such damages.
9. Accepting Warranty or Additional Liability. While redistributing the Work or Derivative Works thereof, You may choose to offer, and charge a fee for, acceptance of support, warranty, indemnity, or other liability obligations and/or rights consistent with this License. However, in accepting such obligations, You may act only on Your own behalf and on Your sole responsibility, not on behalf of any other Contributor, and only if You agree to indemnify, defend, and hold each Contributor harmless for any liability incurred by, or claims asserted against, such Contributor by reason of your accepting any such warranty or additional liability.

#### END OF TERMS AND CONDITIONS

©2022 Bose Corporation

Licensed under the Apache License, Version 2.0 (the “License”); you may not use this file except in compliance with the License.

You may obtain a copy of the License at: <http://www.apache.org/licenses/LICENSE-2.0>

Unless required by applicable law or agreed to in writing, software distributed under the License is distributed on an “AS IS” BASIS, WITHOUT WARRANTIES OR CONDITIONS OF ANY KIND, either express or implied.

See the License for the specific language governing permissions and limitations under the License.

**ZAWARTOŚĆ PAKIETU Z PRODUKTEM**

Zawartość pakietu z produktem.....	13
------------------------------------	----

**KONFIGURACJA APLIKACJI BOSE MUSIC**

Pobieranie aplikacji Bose Music .....	14
Dodawanie słuchawek do istniejącego konta.....	14

**ODPORNOŚĆ NA DZIAŁANIE POTU I NIEKORZYSTNYCH WARUNKÓW POGODOWYCH.....**

15

**KORZYSTANIE Z PRODUKTU**

Wkładanie słuchawek dousznych .....	16
Sprawdzanie dopasowania .....	17
Końcówki.....	17
Opaski stabilizujące .....	18
Wybór innego rozmiaru .....	19
Końcówki.....	19
Opaski stabilizujące .....	19
Wymiana końcówek.....	20
Wymiana opasek stabilizujących.....	21

**ZASILANIE**

Włączanie zasilania.....	23
Wyłączanie zasilania.....	24
Tryb gotowości .....	24

**STEROWANIE DOTYKOWE**

Obszar powierzchni dotykowej.....	25
Odtwarzanie multimedialnych i regulacja głośności .....	25
Połączenia telefoniczne .....	26
Powiadomienia o połączeniach .....	27
Redukcja szumów .....	27
Polecenia głosowe urządzenia przenośnego.....	27

**DOSTOSOWYWANIE STEROWANIA DOTYKOWEGO**

Skrót.....	28
Korzystanie ze skrótu.....	28
Zmiana lub wyłączenie skrótu.....	28

**DETEKCJA SŁUCHAWEK DOUSZNYCH**

Automatycznie rozpoczynanie/wstrzymywanie odtwarzania.....	29
Automatycznie odbieranie połączeń.....	29
Automatyczna transparentność.....	29

**REDUKCJA SZUMÓW**

Tryby redukcji szumów.....	30
Tryb Brak z technologią ActiveSense™.....	30
Zmienianie trybu redukcji szumów.....	31
Redukcja szumów podczas połączenia telefonicznego.....	31
Korzystanie tylko z funkcji redukcji szumów.....	31

**BATERIA**

Ładowanie baterii słuchawek dousznych.....	32
Ładowanie baterii futerału z ładowarką.....	33
Sprawdzanie poziomu naładowania baterii słuchawek dousznych.....	34
Podczas korzystania ze słuchawek dousznych.....	34
Podczas ładowania słuchawek dousznych.....	34
Sprawdzanie poziomu naładowania baterii futerału.....	35
Czas ładowania.....	35

**STAN SŁUCHAWEK DOUSZNYCH I FUTERAŁU Z ŁADOWARKĄ**

Wskaźnik stanu słuchawek.....	36
Stan <i>Bluetooth</i> ®.....	36
Stan baterii i aktualizacji oraz błędy.....	36
Wskaźnik stanu futerału z ładowarką.....	37
Stan baterii i aktualizacji oraz błędy.....	37

**POŁĄCZENIA BLUETOOTH**

Łączenie przy użyciu aplikacji Bose Music .....	38
Łączenie przy użyciu menu <i>Bluetooth</i> urządzenia przenośnego .....	38
Rozłączanie urządzenia przenośnego .....	39
Ponowne łączenie z urządzeniem przenośnym .....	39
Czyszczenie listy urządzeń słuchawek przenośnych .....	40

**KONSERWACJA**

Przechowywanie słuchawek dousznych .....	41
Czyszczenie słuchawek dousznych i futerału z ładowarką .....	41
Części zamienne i akcesoria .....	41
Ograniczona gwarancja .....	41
Aktualizacja słuchawek dousznych .....	42
Aktualizacja futerału z ładowarką .....	42
Kod daty słuchawek dousznych .....	42
Odczytywanie numeru seryjnego futerału z ładowarką .....	42

**ROZWIĄZYWANIE PROBLEMÓW**

Podstawowe rozwiązania .....	43
Inne rozwiązania .....	43
Ponowne uruchamianie słuchawek dousznych i futerału z ładowarką .....	51



## ZAWARTOŚĆ PAKIETU Z PRODUKTEM

Sprawdź, czy w pakiecie znajdują się poniższe elementy:

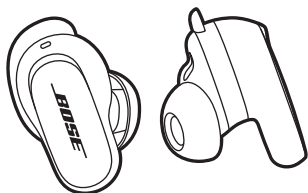

Bose QuietComfort Earbuds II



Futerak z ładowarką

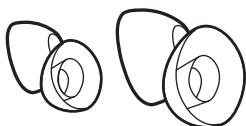

Końcówki (rozmiary małe i duże)

**UWAGA:** Końcówki średnie są założone na słuchawki. Aby uzyskać informacje dotyczące identyfikacji rozmiarów końcówek, zobacz str. 19.

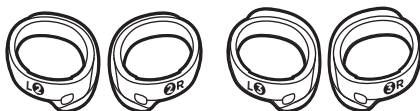

Opaski stabilizujące (rozmiary 2 i 3)

**UWAGA:** Opaski o rozmiarze 1 są przymocowane do słuchawek. Aby uzyskać informacje dotyczące identyfikacji rozmiarów opasek, zobacz str. 19.

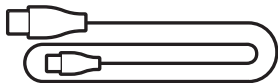

Przewód USB Type-C® do USB-A

**UWAGA:** Nie wolno korzystać z produktu, jeżeli jakkolwiek jego część jest uszkodzona. W takiej sytuacji należy powiadomić autoryzowanego dystrybutora produktów firmy Bose lub Dział Obsługi Klientów tej firmy.

Skorzystaj z następującej witryny internetowej: [support.Bose.com/QCEii](https://support.Bose.com/QCEii)

Aplikacja Bose Music pozwala skonfigurować słuchawki douszne i sterować nimi przy użyciu urządzenia przenośnego, takiego jak smartfon lub tablet.

Korzystając z aplikacji, można sprawdzić dopasowanie słuchawek dousznych, zarządzać połączeniami *Bluetooth* i ustawieniami słuchawek dousznych, dostosować ustawienia dźwięku, wybrać język komunikatów głosowych i uzyskać dostęp do aktualizacji i nowych funkcji.

**UWAGA:** Jeżeli utworzono już konto Bose dla innego produktu Bose, zobacz „Dodawanie słuchawek do istniejącego konta”.

## POBIERANIE APLIKACJI BOSE MUSIC

1. Pobierz aplikację Bose Music przy użyciu urządzenia przenośnego.

**UWAGA:** Użytkownicy w Chinach kontynentalnych powinni pobrać aplikację Bose音乐.

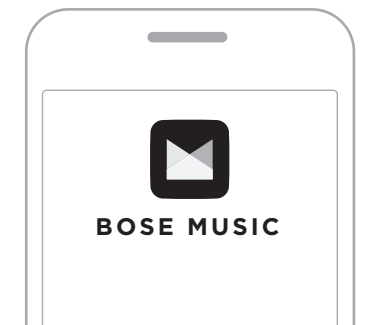

2. Postępuj zgodnie z instrukcjami wyświetlanymi w aplikacji.

## DODAWANIE SŁUCHAWEK DO ISTNIEJĄCEGO KONTA

Aby dodać słuchawki Bose QuietComfort Earbuds II, należy otworzyć aplikację Bose Music i dodać słuchawki douszne.

Słuchawki douszne zapewniają stopień IPX4 ochrony przed wodą. Są one odporne na działanie potu i niekorzystnych warunków pogodowych, jednak nie wolno ich zanurzać w wodzie.

**PRZESTROGI:**

- NIE wolno korzystać ze słuchawek dousznych podczas pływania ani pod prysznicem.
- NIE wolno zanurzać słuchawek w wodzie.

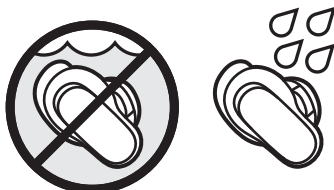

**UWAGI:**

- Aby zapobiec korozji, należy regularnie czyścić styki do ładowania baterii w słuchawkach dousznych suchym, miękkim, bawełnianym wacikiem lub podobnym materiałem.
- Stopień ochrony IPX4 nie dotyczy warunków stałego oddziaływania czynników, a ponadto poziom ochrony może zmniejszać się w wyniku normalnego zużycia sprzętu.

## WKŁADANIE SŁUCHAWEK DOUSZNYCH

1. Włóż słuchawkę do ucha, tak aby jej końcówka była delikatnie oparta na wlocie kanału usznego.

**UWAGA:** Każda słuchawka douszna jest oznaczona literą **R** (prawa) lub **L** (lewa).

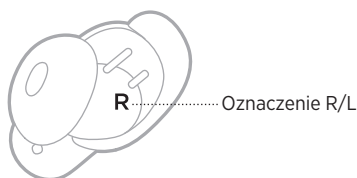

2. Nieznacznie obróć słuchawkę douszną do tyłu, tak aby końcówka szczelnie przylegała do kanału usznego, a opaska stabilizująca oparta się o wypukłość ucha.

**UWAGA:** Może być konieczne obracanie słuchawki dousznej do tyłu i do przodu, tak aby końcówka zapewniła wygodne uszczelnienie. Jednak nadmierne obrócenie słuchawki dousznej do tyłu lub do przodu może niekorzystnie wpłynąć na jakość dźwięku i funkcjonowanie mikrofonu.

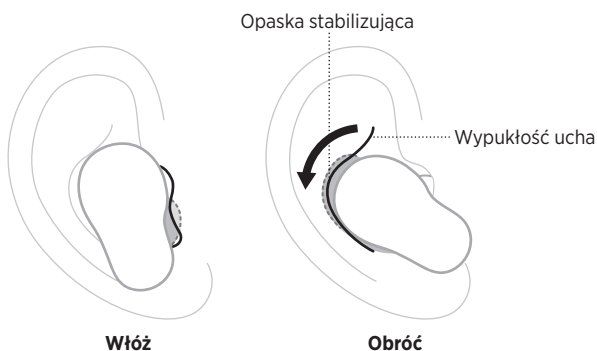

3. Sprawdź dopasowanie (zobacz str. 17).
4. Powtórz kroki od 1-3, aby włożyć do ucha drugą słuchawkę.

Po włożeniu słuchawek dousznych dźwięk jest personalizowany pod kątem Twoich uszu w celu uzyskania najlepszej jakości dźwięku i redukcji szumów.



**UWAGA:** Jeśli dzielisz się słuchawkami, umieść je w futerale z ładowarką, aby wyczyścić personalizację dźwięku pomiędzy poszczególnymi użytkownikami.

## SPRAWDZANIE DOPASOWANIA



Aby uzyskać najlepsze dopasowanie, jakość dźwięku i redukcję szumów, użyj lusterka, aby upewnić się, że używasz odpowiedniego rozmiaru końcówek i opasek stabilizujących. Konieczne może być użycie innego rozmiaru końcówki lub opaski stabilizującej dla każdego ucha.

**PORADA:** Dopasowanie można też sprawdzić przy użyciu funkcji Test dopasowania końcówek w aplikacji Bose Music. Ta opcja jest dostępna w menu Ustawienia.

### Końcówki

DOPASOWANIE	KONTROLA
Odpowiednie	 <p>Końcówka jest delikatnie oparta na wlocie kanału usznego i szczelnie przylega do niego, nie powodując dyskomfortu. Hałasy w tle powinny być przytłumione.</p> <p><b>UWAGA:</b> Redukcja szumów może ograniczać słyszalność przytłumionych hałasów.</p>
Nadmierny nacisk	 <p>Końcówka powoduje dyskomfort i jest zgnieciona w kanale usznym.</p>
Zbyt luźne	 <p>Końcówka jest wsunięta zbyt głęboko do kanału usznego, jest zbyt luźno ułożona w uchu lub wypada z ucha przy poruszaniu głową.</p>

## Opaski stabilizujące

DOPASOWANIE	KONTROLA
<b>Odpowiednie</b>	 <p>Opaska nie wystaje z ucha i nie jest zgnieciona pod wypukłością ucha.</p>
<b>Zbyt duże</b>	 <p>Opaska wystaje z ucha i jest zgnieciona pod wypukłością ucha.</p>
<b>Zbyt małe</b>	 <p>Opaska nie sięga do wypukłości ucha.</p>

## WYBÓR INNEGO ROZMIARU

Korzystaj ze słuchawek dousznych przez dłuższy czas. Jeżeli słuchawki douszne nie są wygodne lub bezpieczne, a także jeśli redukcja szumów lub jakość dźwięku nie jest taka, jak oczekiwano, spróbuj użyć końcówki lub opaski stabilizującej o innym rozmiarze.

Konieczne może być wypróbowanie wszystkich trzech rozmiarów końcówek albo opasek lub użycie różnych rozmiarów w każdym uchu.

### Końcówki

Końcówki są dostępne w rozmiarach małym, średnim i dużym.

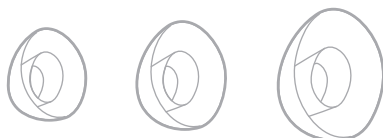

Końcówki średnie są założone na słuchawki douszne. Jeśli wydają się za małe, wypróbuj duże końcówki. Jeśli wydają się za duże, wypróbuj małe końcówki.

### Opaski stabilizujące

Opaski stabilizujące mają oznaczenie rozmiaru **1** (mała), **2** (średnia) lub **3** (duża) oraz **R** (prawa) lub **L** (lewa).



Opaski o rozmiarze 1 są przymocowane do słuchawek. Jeśli wydają się za małe, wypróbuj opaski w rozmiarze 2.

## WYMIANA KOŃCÓWEK

1. Przytrzymaj słuchawkę douszną, ostrożnie ściśnij końcówki i zdejmij ją ze słuchawki.

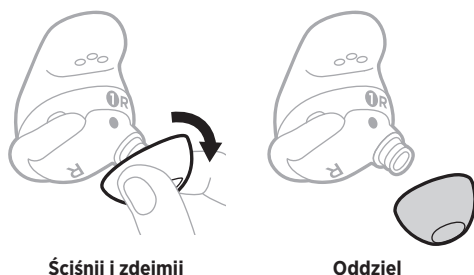

**PRZESTROGA:** NIE ciągnij za krawędź końcówki, ponieważ może to spowodować jej rozdarcie.

2. Wybierz inny rozmiar końcówki (zobacz str. 19).
3. Wyrównaj końcówkę z zakończeniem słuchawki i dociśnij ją do zakończenia, aż poczujesz, że zatrzasnęła się bezpiecznie na swoim miejscu i usłyszysz kliknięcie.

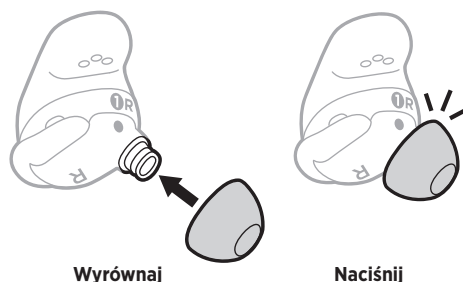

4. W razie potrzeby powtórz kroki 1–3 w odniesieniu do drugiej słuchawki dousznej.
- UWAGA:** Konieczne może być użycie innego rozmiaru końcówki dla każdego ucha.
5. Włóż słuchawki do uszu (zobacz str. 16).
  6. Sprawdź dopasowanie (zobacz str. 17).

### UWAGI:

- W przypadku zmiany końcówki może być konieczna zmiana opaski stabilizującej, tak aby opaska wygodnie przylegała do wypukłości ucha (zobacz str. 21).
- Aby wyświetlić filmy instruktażowe dotyczące wymiany końcówek, skorzystaj z następującej witryny internetowej: [support.Bose.com/QCEii](https://support.Bose.com/QCEii)
- Jeśli potrzebujesz dodatkowych rozmiarów końcówek, skontaktuj się z Działem Obsługi Klientów firmy Bose lub skorzystaj z następującej witryny internetowej: [support.Bose.com/QCEii](https://support.Bose.com/QCEii)



## WYMIANA OPASEK STABILIZUJĄCYCH

1. Trzymając słuchawkę douszną, delikatnie chwyć wypustkę opaski stabilizującej i ściągnij opaskę z końcówki w kierunku do siebie.

Wypustka opaski stabilizującej

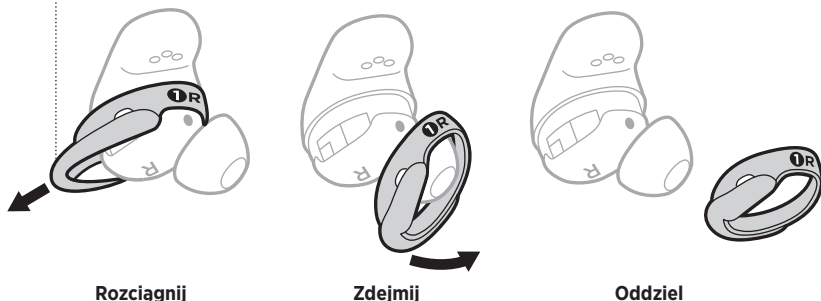

**PRZESTROGA:** NIE ciągnij za cienką część opaski, ponieważ może to spowodować jej rozdarcie.

2. Wybierz inny rozmiar opaski (zobacz str. 19).
3. Umieść opaskę tak, aby oznaczenia były skierowane do Ciebie, a wypustka opaski od Ciebie, a następnie wyrównaj kropkę na opasce z szarą kropką na spodzie słuchawki dousznej.
4. Delikatnie naciągnij opaskę na słuchawkę douszną, upewniając się, że kropki są wyrównane, a otwór mikrofonu na opasce znajduje się nad mikrofonem w słuchawce dousznej, dzięki czemu mikrofon nie zostanie zablokowany.
5. Naciskaj dopóki opaska nie zostanie stabilnie zamocowana.

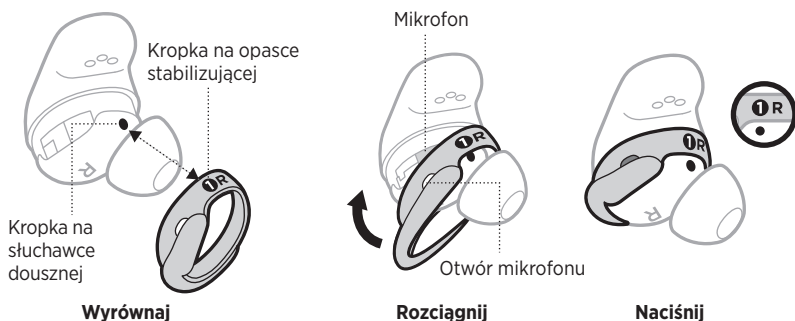

6. W razie potrzeby powtórz kroki 1–5 w odniesieniu do drugiej słuchawki dousznej.

**UWAGA:** Konieczne może być użycie innego rozmiaru opaski dla każdego ucha.

7. Włóż słuchawki do uszu (zobacz str. 16).

8. Sprawdź dopasowanie (zobacz str. 17).

**UWAGI:**

- Aby wyświetlić filmy instruktażowe dotyczące wymiany opasek, skorzystaj z następującej witryny internetowej: [support.Bose.com/QCEii](https://support.Bose.com/QCEii)
- Jeśli potrzebujesz dodatkowych rozmiarów opasek stabilizujących, skontaktuj się z Działem Obsługi Klientów firmy Bose lub skorzystaj z następującej witryny internetowej: [support.Bose.com/QCEii](https://support.Bose.com/QCEii)

## WŁĄCZANIE ZASILANIA

Otwórz futerał z ładowarką.

Zasilanie słuchawek zostanie włączone. Biały wskaźnik stanu słuchawek zamiga dwa razy, a następnie będzie sygnalizować stan ładowania (zobacz str. 36). Segmenty wskaźnika stanu futerału z ładowarką są włączane zgodnie z bieżącym poziomem naładowania baterii (zobacz str. 37).

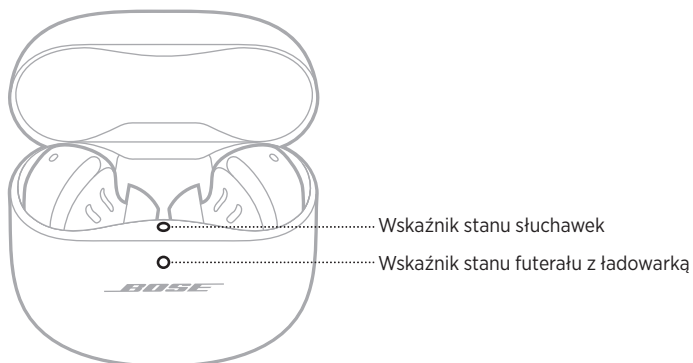

**UWAGA:** Po wyjęciu słuchawek z futerału z ładowarką zamknij futerał, aby ograniczyć zużycie baterii i zapobiec zanieczyszczeniu futerału.

## WYŁĄCZANIE ZASILANIA

1. Umieść obie słuchawki douszne w futerału z ładowarką.

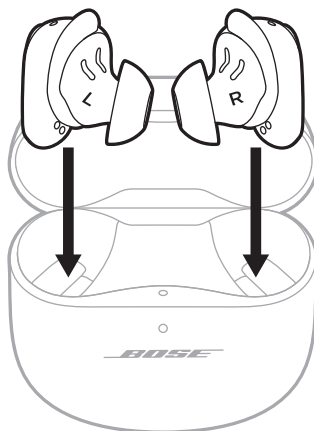

2. Zamknij futerał.

Zasilanie słuchawek zostanie wyłączone. Wskaźnik stanu futerału z ładowarką włącza się zgodnie z bieżącym poziomem naładowania baterii (zobacz str. 37).

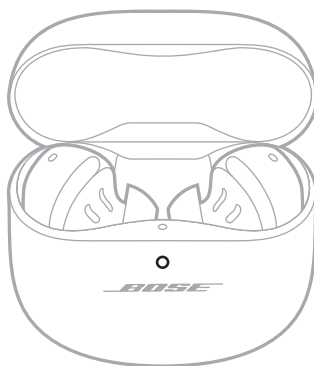

**UWAGA:** Słuchawki odłączają się od urządzenia po umieszczeniu ich w futerału.

## TRYB GOTOWOŚCI

Tryb gotowości pozwala oszczędzać baterię słuchawki dousznej, gdy jest ona wyjęta z futerału i nie jest używana. Słuchawka douszna jest przełączana do trybu gotowości, gdy zostanie wyjęta z ucha na 10 minut.

Aby uaktywnić słuchawkę douszną, włóż ją do ucha.



Naciskając powierzchnię dotykową lub przesuając po niej palec, można używać sterowania dotykowego. Korzystając ze sterowania dotykowego, można rozpoczynać/wstrzymywać odtwarzanie audio, regulować głośność, obsługiwać podstawowe funkcje połączeń telefonicznych, dostosowywać ustawienia redukcji szumów i używać skrótu (zobacz str. 28).



## OBSZAR POWIERZCHNI DOTYKOWEJ

Powierzchnia dotykowa znajduje się na zewnętrznej powierzchni każdej słuchawki dousznej. Umożliwia ona sterowanie odtwarzaniem multimediów, głośnością, połączeniami telefonicznymi, redukcją szumów i skrótem.







## ODTWARZANIE MULTIMEDIÓW I REGULACJA GŁOŚNOŚCI

CZYNNOŚĆ	PROCEDURA
<b>Rozpoczynanie/ wstrzymywanie odtworzenia</b>	Naciśnij słuchawkę douszną. 
<b>Zwiększanie głośności</b>	Przesuń palec w górę na słuchawce dousznej. 
<b>Zmniejszanie poziomu głośności</b>	Przesuń palec w dół na słuchawce dousznej. 

CZYNNOŚĆ	PROCEDURA
<b>Przejsie do następczej ścieżki</b>	Naciśnij dwukrotnie słuchawkę douszną. 
<b>Przejsie do poprzedniej ścieżki</b>	Naciśnij trzykrotnie słuchawkę douszną. 

## POŁĄCZENIA TELEFONICZNE

CZYNNOŚĆ	PROCEDURA
<b>Odbieranie połączenia telefonicznego</b>	Naciśnij słuchawkę douszną. 
<b>Kończenie/odrzućanie połączenia telefonicznego</b>	Naciśnij dwukrotnie słuchawkę douszną. 
<b>Odbieranie nowego połączenia przychodzącego i zawieszanie bieżącej rozmowy</b>	Naciśnij słuchawkę douszną. 

CZYNNOŚĆ	PROCEDURA
<b>Odrzucanie nowego połączenia przychodzącego i kontynuowanie bieżącej rozmowy</b>	<p>Naciśnij dwukrotnie słuchawkę douszną.</p> 

## Powiadomienia o połączeniach

Komunikaty głosowe informują o połączeniach przychodzących i stanie połączeń.

Aby wyłączyć funkcję powiadamiania o połączeniach telefonicznych, należy wyłączyć komunikaty głosowe przy użyciu aplikacji Bose Music. Ta opcja jest dostępna w menu Ustawienia.

## REDUKCJA SZUMÓW

Aby uzyskać więcej informacji dotyczących zmiany trybu redukcji szumów, zobacz str. 31.

## POLECENIA GŁOSOWE URZĄDZENIA PRZENOŚNEGO

Korzystając ze skrótu na słuchawkach dousznych, można uzyskać dostęp do poleceń głosowych urządzenia przenośnego. Mikrofon na słuchawkach dousznych działa jak przedłużenie mikrofonu urządzenia przenośnego.

**UWAGA:** Aby uzyskać dostęp do poleceń głosowych urządzenia przenośnego, należy ustawić je jako skrót (zobacz str. 28).

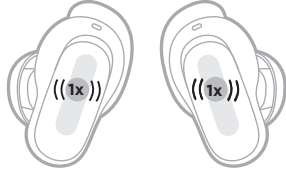
CZYNNOŚĆ	PROCEDURA
<b>Dostęp do poleceń głosowych urządzenia przenośnego</b>	<p>Dotknij słuchawki dousznej i przytrzymaj do chwili, gdy usłyszysz sygnał dźwiękowy. Podnieś palec, a następnie wypowiedz polecenie.</p> 
<b>Wyłączanie obsługi poleceń głosowych urządzenia przenośnego</b>	<p>Naciśnij słuchawkę douszną.</p> 

## SKRÓT

Skrót umożliwia szybki i łatwy dostęp do jednej z następujących funkcji:

- Przełączanie trybów redukcji szumów
- Obsługa poleceń głosowych urządzenia przenośnego

**UWAGA:** Domyślnie przełączanie trybów redukcji szumów jest włączone dla obu słuchawek dousznych.

## Korzystanie ze skrótu

Aby użyć skrótu, dotknij słuchawki dousznej i przytrzymaj.



## Zmiana lub wyłączenie skrótu

Aby zmienić lub wyłączyć skrót albo przypisać inny skrót do każdej słuchawki dousznej, użyj aplikacji Bose Music. Ta opcja jest dostępna w menu Ustawienia.

**UWAGA:** Jeśli do każdej słuchawki dousznej został przypisany inny skrót, należy dotknąć i przytrzymać odpowiednią słuchawkę. Jeśli wyjmiesz słuchawkę, możesz użyć tylko skrótu przypisanego do słuchawki znajdującej się w uchu.



Czujniki funkcji detekcji wykrywają włożenie do uszu obu słuchawek lub tylko jednej słuchawki.

Można automatycznie rozpoczynać/wstrzymywać odtwarzanie audio, odbierać połączenia telefoniczne (jeżeli ta funkcja jest włączona) i regulować redukcję szumów, wkładając słuchawkę do ucha lub wyjmując słuchawkę z ucha.

**UWAGA:** Aby zarządzać funkcjami detekcji słuchawek dousznych, użyj aplikacji Bose Music. Ta opcja jest dostępna w menu Ustawienia.

## **AUTOMATYCZNIE ROZPOCZYNANIE/WSTRZYMYWANIE ODTWARZANIA**

Wyjęcie słuchawki z ucha powoduje wstrzymanie odtwarzania w obu słuchawkach.

Aby wznowić odtwarzanie, należy ponownie włożyć słuchawkę do ucha.

**UWAGA:** Jeśli chcesz używać jednej słuchawki, możesz nacisnąć słuchawkę w uchu, aby wznowić odtwarzanie audio.

## **AUTOMATYCZNIE ODBIERANIE POŁĄCZEŃ**

Można odbierać połączenia telefoniczne, wkładając słuchawkę do ucha.

**UWAGA:** Aby włączyć tę funkcję, użyj aplikacji Bose Music. Ta opcja jest dostępna w menu Ustawienia.

## **AUTOMATYCZNA TRANSPARENTNOŚĆ**

Wyjęcie słuchawki z ucha powoduje przełączenie funkcji redukcji szumów w drugiej słuchawce na tryb Brak (zobacz str. 30).

Po ponownym włożeniu słuchawki, słuchawka w uchu dostosowuje się do poprzedniego poziomu redukcji szumów.

**UWAGA:** Jeśli chcesz korzystać z jednej słuchawki dousznej, możesz użyć skrótu do przełączania między trybami redukcji szumów i wybrania odpowiedniego trybu.

Funkcja redukcji szumów blokuje niepożądany hałas i zakłócenia oraz zapewnia wierne odtwarzanie dźwięku. Możesz wybrać jeden z dwóch wstępnie skonfigurowanych trybów redukcji szumów, Cisza lub Brak, albo utworzyć dwa tryby niestandardowe.

Tryb Cisza umożliwia zablokowanie rozpraszających dźwięków przy zastosowaniu najwyższego poziomu redukcji szumów.

Tryb Brak umożliwia słyszenie niezmiennych dźwięków otoczenia podczas korzystania ze słuchawek.

Tryb Brak wykorzystuje także technologię ActiveSense™ do redukcji głośności nagłych lub głośniejszych dźwięków.

Poziom redukcji szumów można dostosować do własnych preferencji w zakresie odsłuchu i dźwięków w otoczeniu.

## TRYBY REDUKCJI SZUMÓW

TRYB	OPIS
<b>Cisza</b>	Światowej klasy system redukcji szumów i zoptymalizowany dźwięk Bose.
<b>Brak</b>	Można korzystać ze słuchawek, słysząc jednocześnie dźwięki otoczenia.
<b>Niestandardowy</b>	Niestandardowy poziom redukcji szumów (między pełną redukcją szumów a pełną transparentnością) na podstawie własnych preferencji w zakresie odsłuchu i dźwięków w otoczeniu. <b>UWAGA:</b> Można utworzyć maksymalnie dwa tryby niestandardowe. Aby utworzyć tryb niestandardowy, użyj aplikacji Bose Music. Ta opcja jest dostępna na ekranie głównym.

**UWAGA:** Domyślnie słuchawki włączają się w trybie Cisza. Aby ustawić słuchawki tak, aby włączały się w ostatnio używanym trybie, użyj aplikacji Bose Music. Aby uzyskać dostęp do tej opcji, dotknij pozycji Tryby na ekranie głównym.

### Tryb Brak z technologią ActiveSense™

Dynamiczna redukcja szumów w trybie Brak z technologią ActiveSense™ umożliwia słyszenie dźwięków otoczenia, a jednocześnie ogranicza niepożądany hałas.

Tryb Brak z technologią ActiveSense™ umożliwia automatyczne włączenie redukcji szumów w słuchawkach dousznych, jeżeli blisko użytkownika wystąpi nagły lub głośny dźwięk, dzięki czemu można zachować świadomość bez przerywanego hałasu zakłócającego dźwięk. Gdy hałas ucichnie, redukcja szumów zostanie automatycznie wyłączona.

**UWAGA:** Aby wyłączyć technologię ActiveSense™, użyj aplikacji Bose Music. Aby uzyskać dostęp do tej opcji, dotknij pozycji Tryby na ekranie głównym, a następnie dotknij opcji Brak.

## ZMIENIANIE TRYBU REDUKCJI SZUMÓW

Aby przełączyć tryby redukcji szumów, dotknij słuchawki dousznej i przytrzymaj.

Zostanie odtworzony monit głosowy informujący o wybranym trybie redukcji szumów.



**UWAGA:** Aby zmienić tryb redukcji szumów przy użyciu słuchawek dousznych, należy ustawić go jako skrót (zobacz str. 28).

**PORADA:** Tryb redukcji szumów można zmienić także przy użyciu aplikacji Bose Music. Ta opcja jest dostępna na ekranie głównym.

## REDUKCJA SZUMÓW PODCZAS POŁĄCZENIA TELEFONICZNEGO

Po odebraniu połączenia przez słuchawki douszne bieżący tryb redukcji szumów nie jest zmieniany i włączana jest funkcja Głos użytkownika. Funkcja Głos użytkownika pomaga słyszeć własny głos w bardziej naturalny sposób.

Aby dostosować tryb redukcji szumów podczas połączenia, dotknij słuchawki dousznej i przytrzymaj.

### UWAGI:

- Funkcja automatycznej transparentności jest nieaktywna podczas połączenia (zobacz str. 29).
- Aby dostosować funkcję Głos użytkownika, użyj aplikacji Bose Music. Ta opcja jest dostępna w menu Ustawienia.

## KORZYSTANIE TYLKO Z FUNKCJI REDUKCJI SZUMÓW

Można korzystać wyłącznie z funkcji redukcji szumów, bez dźwięku i zakłóceń powodowanych przez połączenia telefoniczne.

1. Wykonaj jedną z poniższych czynności:
  - Jeśli korzystasz ze słuchawek dousznych, odłącz urządzenie *Bluetooth* (zobacz str. 39).
  - Jeśli słuchawki douszne znajdują się w futerałku z ładowarką, wyłącz funkcję *Bluetooth* na urządzeniu przenośnym, a następnie wyjmij słuchawki z futerału.
2. Aby zmienić tryb redukcji szumów, dotknij słuchawki dousznej i przytrzymaj (zobacz „Zmianianie trybu redukcji szumów”).

**UWAGA:** Aby ponownie ustanowić połączenie z urządzeniem przenośnym, wybierz słuchawki douszne z listy *Bluetooth* urządzenia.

## ŁADOWANIE BATERII SŁUCHAWEK DOUSZNYCH

1. Ustaw styki do ładowania w lewej słuchawce dousznej zgodnie z bolcami ładowarki w lewej części futerału.

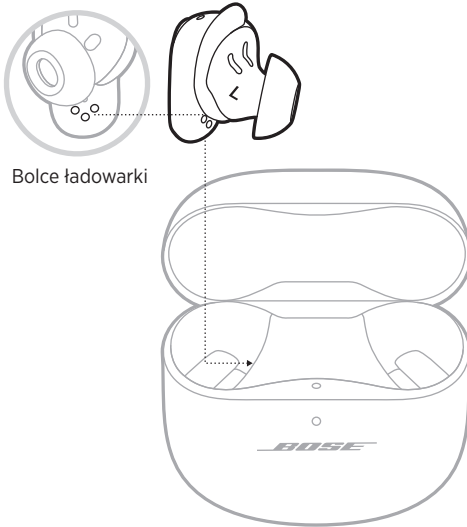

**UWAGA:** Przed rozpoczęciem ładowania należy sprawdzić, czy słuchawki mają temperaturę pokojową (od 8°C do 39°C).

2. Umieść słuchawkę w futerale, tak aby została magnetycznie zablokowana w odpowiednim położeniu.

Biały wskaźnik stanu słuchawek zamiga dwa razy, a następnie będzie sygnalizować stan ładowania (zobacz str. 36).

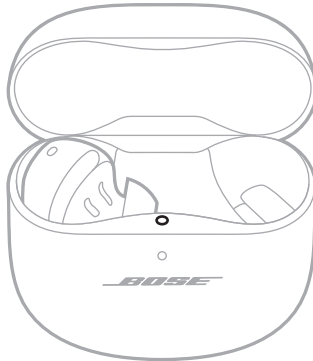

3. Powtórz kroki 1-2 w odniesieniu do prawej słuchawki.

**UWAGA:** Słuchawki ładują się, gdy futerał jest otwarty lub zamknięty.

## ŁADOWANIE BATERII FUTERAŁU Z ŁADOWARKĄ

**PRZESTROGA:** Urządzenia należy używać wyłącznie z zasilaczem LPS atestowanym przez odpowiednią instytucję, zgodnym z lokalnymi przepisami (np. UL, CSA, VDE, CCC).

1. Podłącz małą wtyczkę przewodu USB do złącza USB-C® na spodzie futerału z ładowarką.

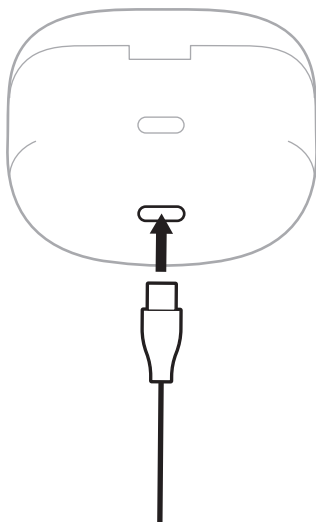

2. Podłącz drugie zakończenie przewodu do złącza USB-A ładowarki sieciowej (do nabycia osobno) lub komputera.

Włącza się wskaźnik stanu futerału z ładowarką w kolorze bursztynowym (zobacz str. 37).

**UWAGA:** Przed rozpoczęciem ładowania należy sprawdzić, czy futerał ma temperaturę pokojową (od 8°C do 39°C).

## SPRAWDZANIE POZIOMU NAŁADOWANIA BATERII SŁUCHAWEK DOUSZNYCH

### Podczas korzystania ze słuchawek dousznych

- Wyjęcie słuchawek dousznych z futerału z ładowarką i włożenie ich do uszu powoduje odtworzenie komunikatu głosowego informującego o poziomie naładowania baterii słuchawek.
- Skorzystaj z aplikacji Bose Music. Poziom naładowania baterii słuchawek dousznych jest wyświetlany na ekranie głównym.

**UWAGA:** Jeżeli poziom naładowania baterii jednej ze słuchawek jest niższy niż poziom naładowania baterii drugiej słuchawki, komunikat głosowy informuje o niższym z tych poziomów naładowania. Jeżeli poziom naładowania baterii jest niski, zostanie odtworzony komunikat informujący o konieczności naładowania baterii.

### Podczas ładowania słuchawek dousznych

Po umieszczeniu słuchawek dousznych w futerał z ładowarką biały wskaźnik stanu słuchawek zamiga dwa razy, a następnie będzie sygnalizować stan ładowania (zobacz str. 36).

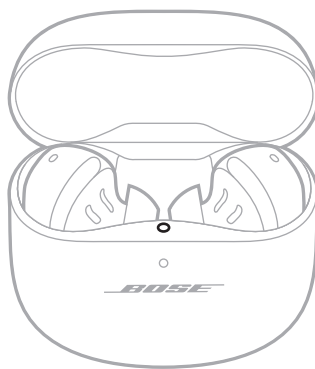

**UWAGA:** Jeżeli poziom naładowania baterii jednej ze słuchawek jest niższy niż poziom naładowania baterii drugiej słuchawki, wskaźnik stanu słuchawek odzwierciedla niższy z tych poziomów naładowania.

## SPRAWDZANIE POZIOMU NAŁADOWANIA BATERII FUTERAŁU

Otwórz futerał z ładowarką.

Wskaźnik stanu futerału z ładowarką włącza się zgodnie z bieżącym poziomem naładowania baterii (zobacz str. 37).

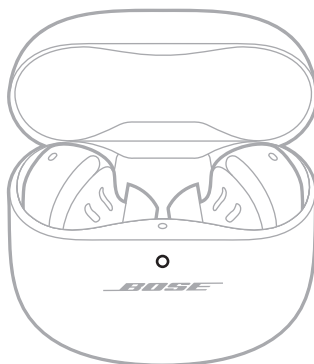

## CZAS ŁADOWANIA

WYPOSAŻENIE	CZAS ŁADOWANIA
Słuchawki douszne	1 godzina
Futerał z ładowarką	Do 3 godzin

### UWAGI:

- Gdy poziom naładowania baterii jest niski, ładowanie przez 20 minut zapewnia zasilanie słuchawek dousznych nawet przez dwie godziny, gdy futerał jest zamknięty.
- Całkowicie naładowana bateria zapewnia zasilanie słuchawek dousznych nawet przez sześć godzin. Czas działania baterii zależy od sposobu użytkowania.
- Całkowicie naładowana bateria futerału umożliwia trzykrotne całkowite naładowanie baterii słuchawek dousznych.
- Gdy słuchawki douszne są umieszczone w futerałach, czas ładowania może być różny.

## WSKAŹNIK STANU SŁUCHAWEK

Wskaźnik stanu słuchawek znajduje się na wewnętrznej powierzchni futerału z ładowarką.

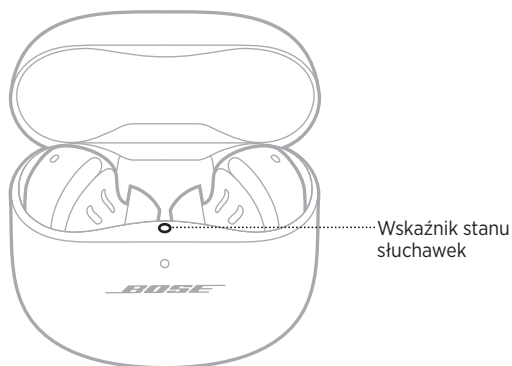

### Stan Bluetooth

Informacje o stanie połączenia *Bluetooth* z urządzeniami przenośnymi.

WSKAŹNIK	STAN SYSTEMU
Miga powoli (niebieski)	Gotowość do połączenia
Włączony (niebieski; 5 sekund)	Podłączony
Miga (biały; 2 razy)	Lista urządzeń została wyczyszczona

### Stan baterii i aktualizacji oraz błędy

Informacje o stanie baterii, aktualizacji i błędach.

WSKAŹNIK	STAN SYSTEMU
Miga (biały), następnie włączony (biały; 5 sekund)	Całkowicie naładowana
Miga (biały), następnie włączony (pomarańczowy; 5 sekund)	Ładowanie
Miga (biały; 2 razy), miga powoli (niebieski) i wyłącza się	Ponowne uruchamianie zostało ukończone
Miga (biały; 3 razy) (wielokrotnie)	Aktualizowanie oprogramowania
Miga (bursztynowy i biały)	Błąd — skontaktuj się z Działem Obsługi Klientów firmy Bose



## WSKAŹNIK STANU FUTERAŁU Z ŁADOWARKĄ

Wskaźnik stanu znajduje się na przednim panelu futerału z ładowarką.

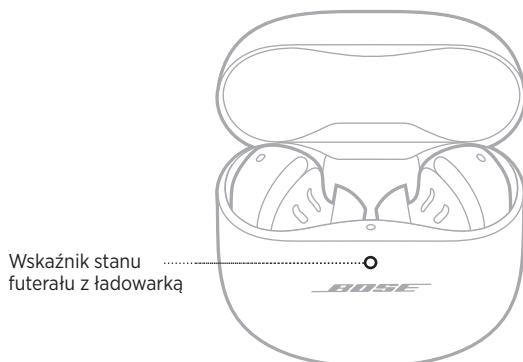

### Stan baterii i aktualizacji oraz błędy

Informacje o stanie baterii futerału z ładowarką, aktualizacji i błędach.

WSKAŹNIK	STAN SYSTEMU
<b>Włączony (biały)</b>	Całkowicie naładowana (100%) i podłączone zasilanie
<b>Włączony (biały; 5 sekund)</b>	Naładowana (34–99%)
<b>Włączony (bursztynowy; 5 sekund)</b>	Niski poziom naładowania (10–33%)
<b>Miga (bursztynowy) 2 razy</b>	Wymagane ładowanie (poniżej 10%)
<b>Włączony (bursztynowy)</b>	Ładowanie
<b>Miga (biały; 3 razy) (wielokrotnie)</b>	Aktualizowanie oprogramowania
<b>Miga (bursztynowy i biały)</b>	Błąd — skontaktuj się z Działem Obsługi Klientów firmy Bose

Połączeniami *Bluetooth* można zarządzać przy użyciu aplikacji Bose Music lub menu *Bluetooth* w urządzeniu przenośnym.

## ŁĄCZENIE PRZY UŻYCIU APLIKACJI BOSE MUSIC

Aby połączyć słuchawki douszne i zarządzać ustawieniami *Bluetooth* przy użyciu aplikacji Bose Music, zobacz str. 14.

## ŁĄCZENIE PRZY UŻYCIU MENU *BLUETOOTH* URZĄDZENIA PRZENOŚNEGO

Na liście urządzeń słuchawek dousznych można zapisać maksymalnie sześć urządzeń. NIE można podłączyć równocześnie kilku urządzeń i używać ich do odtwarzania audio.

**UWAGA:** Aby uzyskać najlepsze rezultaty, użyj aplikacji Bose Music do skonfigurowania i podłączenia urządzenia przenośnego (zobacz str. 14).

1. Gdy słuchawki douszne znajdują się w futerał z ładowarką, a futerał jest otwarty, naciśnij i przytrzymaj przycisk z tyłu futerału, aż wskaźnik stanu słuchawek zacznie powoli migać na niebiesko.

**UWAGA:** Upewnij się, że obie słuchawki douszne są umieszczone w futerał, a futerał jest otwarty.

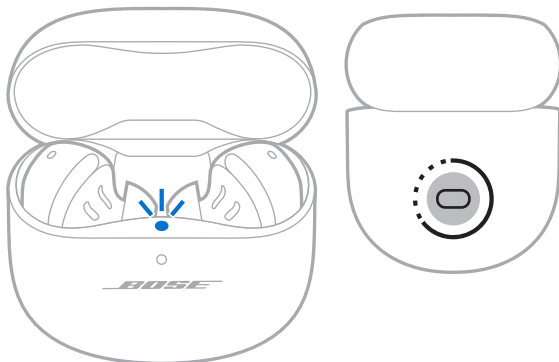

2. Włącz funkcję *Bluetooth* w urządzeniu.

**UWAGA:** Funkcja *Bluetooth* jest zwykle dostępna w menu Ustawienia.

3. Wybierz słuchawki douszne z listy urządzeń.

**UWAGA:** Poszukaj nazwy słuchawek dousznych wprowadzonej w aplikacji Bose Music. Jeżeli nazwa słuchawek nie została określona, zostanie wyświetlona nazwa domyślna.



Nazwa słuchawek pojawi się na liście urządzeń przenośnych. Wskaźnik stanu słuchawek w kolorze niebieskim włącza się (zobacz str. 36).

## ROZŁĄCZANIE URZĄDZENIA PRZENOŚNEGO

Umieść słuchawki douszne w futerał z ładowarką.

**PORADA:** Aby rozłączyć urządzenie, można także użyć aplikacji Bose Music lub ustawić *Bluetooth*. Wyłączenie funkcji *Bluetooth* w urządzeniu powoduje rozłączenie słuchawek dousznych i wszystkich pozostałych urządzeń.

## PONOWNE ŁĄCZENIE Z URZĄDZENIEM PRZENOŚNYM

Po wyjęciu słuchawek z futerału z próbują one nawiązać ponownie połączenie z ostatnio podłączonym urządzeniem.

Aby połączyć się z innym wcześniej połączonym urządzeniem, użyj ustawień *Bluetooth* urządzenia, aby połączyć się ze słuchawkami dousznymi.

### UWAGI:

- Urządzenie musi znajdować się w zasięgu (9 m) i być włączone.
- Należy upewnić się, że funkcja *Bluetooth* jest włączona w urządzeniu przenośnym.

## CZYSZCZENIE LISTY URZĄDZEŃ SŁUCHAWEK PRZENOŚNYCH

1. Gdy słuchawki douszne znajdują się w futerale z ładowarką, a futerał jest otwarty, naciśnij i przytrzymaj przez 15 sekund przycisk z tyłu futerału, aż wskaźnik stanu słuchawek zamiga dwukrotnie, a następnie zacznie powoli migać na niebiesko.

**UWAGA:** Upewnij się, że obie słuchawki douszne są umieszczone w futerale, a futerał jest otwarty.

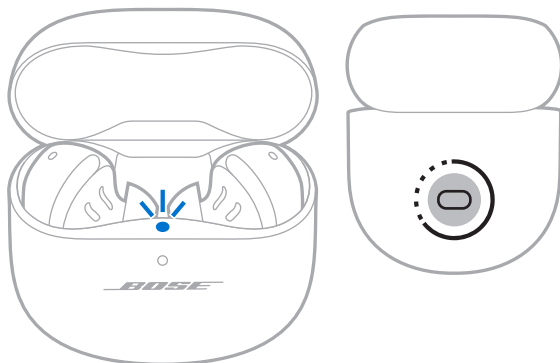

2. Usuń słuchawki douszne z listy *Bluetooth* urządzenia.

Wszystkie pozycje listy urządzeń zostaną wyczyszczone, a słuchawki będą gotowe do połączenia (zobacz str. 14).

## PRZECHOWYWANIE SŁUCHAWEK DOUSZNYCH

Gdy słuchawki douszne nie są używane, należy przechowywać je w futerał z ładowarką. Należy zamknąć futerał z ładowarką, aby ograniczyć zużycie baterii i zapobiec zanieczyszczeniu futerału.

## CZYSZCZENIE SŁUCHAWEK DOUSZNYCH I FUTERAŁU Z ŁADOWARKĄ

WYPOSAŻENIE	PROCEDURA
<b>Końcówki i opaski stabilizujące</b>	Zdejmij końcówki i opaski ze słuchawek dousznych, a następnie umyj je łagodnym detergentem i wodą. <b>UWAGA:</b> Opłucz i wysusz je dokładnie przed założeniem na słuchawki douszne.
<b>Zakończenia słuchawek dousznych</b>	Czyścić wyłącznie suchym, miękkim, bawełnianym wacikiem lub podobnym materiałem. <b>PRZESTROGA:</b> Nie wolno wkładać żadnego narzędzia do zakończenia słuchawki.
<b>Styki do ładowania (na słuchawkach dousznych)</b>	Aby zapobiec korozji, należy je regularnie czyścić suchym, miękkim, bawełnianym wacikiem lub podobnym materiałem.
<b>Futerał z ładowarką</b>	Czyścić wyłącznie suchym, miękkim, bawełnianym wacikiem lub podobnym materiałem.

## CZĘŚCI ZAMIENNE I AKCESORIA

Części zamienne i akcesoria można zamówić w Dziale Obsługi Klientów firmy Bose.

Skorzystaj z następującej witryny internetowej: [support.Bose.com/QCEii](https://support.Bose.com/QCEii)

## OGRANICZONA GWARANCJA

Słuchawki douszne są objęte ograniczoną gwarancją. Aby uzyskać informacje dotyczące ograniczonej gwarancji, skorzystaj z następującej witryny internetowej: [worldwide.Bose.com/Warranty](https://worldwide.Bose.com/Warranty).

Aby uzyskać instrukcje dotyczące rejestrowania produktów, skorzystaj z następującej witryny internetowej: [worldwide.Bose.com/ProductRegistration](https://worldwide.Bose.com/ProductRegistration). Rezygnacja z rejestracji nie wpływa na uprawnienia wynikające z ograniczonej gwarancji.

## AKTUALIZACJA SŁUCHAWEK DOUSZNYCH

Słuchawki douszne są aktualizowane automatycznie po połączeniu z aplikacją Bose Music, gdy aktualizacja jest dostępna. Postępuj zgodnie z instrukcjami wyświetlanymi w aplikacji.

## AKTUALIZACJA FUTERAŁU Z ŁADOWARKĄ

Zaktualizuj futerał z ładowarką przy użyciu witryny internetowej Bose Updater. W komputerze wyświetl witrynę internetową [btu.Bose.com](http://btu.Bose.com) i postępuj zgodnie z instrukcjami wyświetlanymi na ekranie.

## KOD DATY SŁUCHAWEK DOUSZNYCH

Zdejmij opaskę stabilizującą ze słuchawki dousznej (zobacz str. 21).

Kod daty znajduje się na słuchawce dousznej na szerokim obszarze w pobliżu mikrofonu.

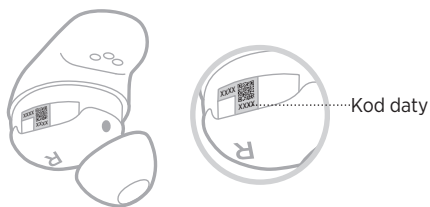

## ODCZYTYWANIE NUMERU SERYJNEGO FUTERAŁU Z ŁADOWARKĄ

Wyjmij słuchawki douszne z futerału z ładowarką.

Numer seryjny futerału z ładowarką znajduje się pod wskaźnikiem stanu słuchawek w zagłębieniu na prawą słuchawkę w futerałe.

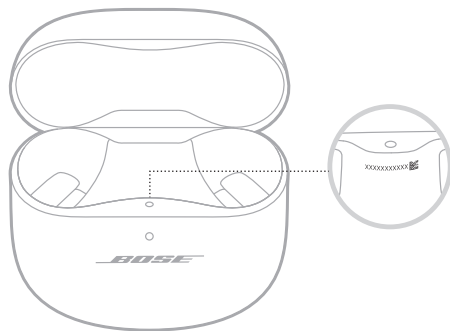

## PODSTAWOWE ROZWIĄZANIA

W przypadku problemów ze słuchawkami dousznymi należy najpierw spróbować skorzystać z poniższych rozwiązań:

- Naładuj słuchawki douszne i futerał z ładowarką (zobacz str. 32).
- Włącz zasilanie słuchawek dousznych (zobacz str. 23).
- Sprawdź wskaźniki stanu słuchawek dousznych (zobacz str. 36) i futerału z ładowarką (zobacz str. 37).
- Upewnij się, że urządzenie przenośne obsługuje technologię *Bluetooth* (zobacz str. 38).
- Pobierz aplikację Bose Music i zainstaluj dostępne aktualizacje oprogramowania (zobacz str. 14).
- Zmniejsz odległość między urządzeniem przenośnym a słuchawkami dousznymi (zasięg 9 m) i zwiększ odległość od źródeł zakłóceń lub przeszkód.
- Zwiększ poziom głośności słuchawek dousznych, urządzenia przenośnego i aplikacji muzycznej.
- Podłącz inne urządzenie przenośne (zobacz str. 14).

## INNE ROZWIĄZANIA

Jeżeli pomimo zastosowania podstawowych rozwiązań problem wystąpi ponownie, skorzystaj z poniższej tabeli zawierającej informacje dotyczące typowych problemów i sposobów ich rozwiązywania. Jeżeli nie można rozwiązać problemu, skontaktuj się z Działem Obsługi Klientów firmy Bose.

Skorzystaj z następującej witryny internetowej: [worldwide.Bose.com/contact](http://worldwide.Bose.com/contact)

PROBLEM	ROZWIĄZANIE
Zasilanie słuchawek dousznych nie jest włączone	<p>Upewnij się, że słuchawki douszne nie są przełączone do trybu gotowości. Aby uaktywnić słuchawki douszne, włóż obie słuchawki do uszu.</p> <p>Umieść obie słuchawki w futerałach z ładowarką, tak aby zostały magnetycznie zablokowane w odpowiednim położeniu. Zamknij futerał i otwórz go ponownie. Biały wskaźnik stanu słuchawek zamiga dwa razy, a następnie wskaże stan ładowania (zobacz str. 36).</p> <p>Jeżeli słuchawki były narażone na działanie wysokiej lub niskiej temperatury, poczekaj na przywrócenie temperatury pokojowej słuchawek.</p>

PROBLEM	ROZWIĄZANIE
<p><b>Nie można połączyć urządzenia przenośnego ze słuchawkami dousznymi</b></p>	<p>Na urządzeniu:</p> <ul style="list-style-type: none"> <li>Wyłącz funkcję <i>Bluetooth</i>, a następnie włącz ją ponownie.</li> <li>Usuń słuchawki z listy <i>Bluetooth</i> na urządzeniu, w tym wszelkie duplikaty pozycji oznaczonych LE (Low Energy). Ustanów połączenie ponownie (zobacz str. 14).</li> </ul> <p>Umieść obie słuchawki w futerale z ładowarką, tak aby zostały magnetycznie zablokowane w odpowiednim położeniu. Zamknij futerał i otwórz go ponownie. Biały wskaźnik stanu słuchawek zamiga dwa razy, a następnie wskaże stan ładowania (zobacz str. 36). Ustanów połączenie ponownie (zobacz str. 14).</p> <p>Upewnij się, że obie słuchawki douszne są prawidłowo umieszczone w futerale z ładowarką (zobacz str. 32).</p> <p>Wyczyść listę urządzeń słuchawek dousznych (zobacz str. 40). Ustanów połączenie ponownie (zobacz str. 14).</p> <p>Skorzystaj z następującej witryny internetowej: <a href="https://support.Bose.com/QCEii">support.Bose.com/QCEii</a> aby wyświetlić filmy instruktażowe.</p> <p>Uruchom ponownie słuchawki douszne i futerał z ładowarką (zobacz str. 51).</p>
<p><b>Słuchawki douszne nie reagują podczas konfiguracji aplikacji</b></p>	<p>Odinstaluj aplikację Bose Music na urządzeniu przenośnym. Zainstaluj aplikację ponownie (zobacz str. 14).</p> <p>Upewnij się, że do przeprowadzenia konfiguracji używasz aplikacji Bose Music (zobacz str. 14).</p> <p>Upewnij się, że aplikacja Bose Music ma dostęp do połączeń <i>Bluetooth</i> w menu Ustawienia urządzenia przenośnego.</p> <p>Upewnij się, że funkcja <i>Bluetooth</i> jest włączona w menu Ustawienia urządzenia przenośnego.</p>
<p><b>Aplikacja Bose Music nie wykrywa słuchawek dousznych</b></p>	<p>Odinstaluj aplikację Bose Music na urządzeniu przenośnym. Zainstaluj aplikację ponownie (zobacz str. 14).</p> <p>Upewnij się, że aplikacja Bose Music ma dostęp do połączeń <i>Bluetooth</i> w menu Ustawienia urządzenia przenośnego.</p> <p>Gdy słuchawki douszne znajdują się w futerale z ładowarką, a futerał jest otwarty, naciśnij i przytrzymaj przycisk z tyłu futerału, aż wskaźnik stanu słuchawek zacznie powoli migać na niebiesko.</p> <p>Umieść obie słuchawki w futerale z ładowarką, tak aby zostały magnetycznie zablokowane w odpowiednim położeniu. Zamknij futerał i otwórz go ponownie. Biały wskaźnik stanu słuchawek zamiga dwa razy, a następnie wskaże stan ładowania (zobacz str. 36). Wyjmij słuchawki douszne.</p>
<p><b>Aplikacja Bose Music nie działa na urządzeniu przenośnym</b></p>	<p>Upewnij się, że urządzenie przenośne jest zgodne z aplikacją Bose Music i spełnia minimalne wymagania systemowe. Aby uzyskać więcej informacji, skorzystaj ze sklepu z aplikacjami w urządzeniu przenośnym.</p> <p>Odinstaluj aplikację Bose Music na urządzeniu przenośnym. Zainstaluj aplikację ponownie (zobacz str. 14).</p>



PROBLEM	ROZWIĄZANIE
<b>Końcówki powodują dyskomfort w kanale usznym</b>	<p>Upewnij się, że końcówka nie spoczywa zbyt głęboko w kanale usznym (zobacz str. 17).</p> <p>Wypróbuj większy rozmiar końcówki. Jeśli to nie pomoże, wypróbuj mniejszy rozmiar końcówki (zobacz str. 20).</p> <p>Wypróbuj mniejszy rozmiar opaski stabilizującej (zobacz str. 21).</p> <p>Sprawdź dopasowanie końcówki przy użyciu lusterka (zobacz str. 17).</p> <p>Sprawdź dopasowanie końcówki przy użyciu funkcji Test dopasowania końcówek w aplikacji Bose Music. Ta opcja jest dostępna w menu Ustawienia.</p> <p>Skontaktuj się z Działem Obsługi Klientów firmy Bose lub skorzystaj z następującej witryny internetowej: <a href="https://support.Bose.com/QCEii">support.Bose.com/QCEii</a>, aby uzyskać dodatkowe rozmiary końcówek i opasek stabilizujących albo obejrzeć filmy instruktażowe.</p>
<b>Opaska stabilizująca powoduje dyskomfort przy wypukłości ucha</b>	<p>Wypróbuj mniejszy rozmiar opaski stabilizującej (zobacz str. 21).</p> <p>Jeśli już używasz najmniejszej opaski stabilizującej, spróbuj użyć mniejszej końcówki (zobacz str. 20).</p> <p>Sprawdź dopasowanie końcówki przy użyciu lusterka (zobacz str. 17).</p> <p>Sprawdź dopasowanie końcówki przy użyciu funkcji Test dopasowania końcówek w aplikacji Bose Music. Ta opcja jest dostępna w menu Ustawienia.</p> <p>Skontaktuj się z Działem Obsługi Klientów firmy Bose lub skorzystaj z następującej witryny internetowej: <a href="https://support.Bose.com/QCEii">support.Bose.com/QCEii</a>, aby uzyskać dodatkowe rozmiary końcówek i opasek stabilizujących albo obejrzeć filmy instruktażowe.</p>
<b>Słuchawki douszne nie są zabezpieczone</b>	<p>Upewnij się, że końcówka delikatnie przylega do wlotu kanału usznego (zobacz str. 16).</p> <p>Wypróbuj większy rozmiar opaski stabilizującej (zobacz str. 21).</p> <p>Wypróbuj większy rozmiar końcówki (zobacz str. 20).</p> <p>Skontaktuj się z Działem Obsługi Klientów firmy Bose lub skorzystaj z następującej witryny internetowej: <a href="https://support.Bose.com/QCEii">support.Bose.com/QCEii</a>, aby uzyskać dodatkowe rozmiary końcówek i opasek stabilizujących albo obejrzeć filmy instruktażowe.</p>
<b>Wypadanie końcówek</b>	<p>Upewnij się, że końcówki są prawidłowo przyłączone do słuchawek dousznych (zobacz str. 20).</p>
<b>Wypadanie opasek stabilizujących</b>	<p>Upewnij się, że opaski są prawidłowo przyłączone do słuchawek dousznych (zobacz str. 20).</p> <p>Upewnij się, że opaski są prawidłowo umieszczone na słuchawkach dousznych (zobacz str. 21).</p>

PROBLEM	ROZWIĄZANIE
<b>Przerwy połączenia Bluetooth</b>	<p>Wyczyść listę urządzeń słuchawek dousznych (zobacz str. 40). Ustanów połączenie ponownie (zobacz str. 14).</p> <p>Zmniejsz odległość między urządzeniem przenośnym a słuchawkami dousznymi.</p> <p>Uruchom ponownie słuchawki douszne i futerał z ładowarką (zobacz str. 51).</p>
<b>Brak dźwięku</b>	<p>Upewnij się, że używane są końcówki i opaski o odpowiednim rozmiarze dla każdego ucha (zobacz str. 19).</p> <p>Sprawdź dopasowanie końcówki przy użyciu lusterka (zobacz str. 17).</p> <p>Sprawdź dopasowanie końcówki przy użyciu funkcji Test dopasowania końcówek w aplikacji Bose Music. Ta opcja jest dostępna w menu Ustawienia.</p> <p>Skorzystaj z następującej witryny internetowej: <a href="https://support.bose.com/QCEii">support.bose.com/QCEii</a> aby wyświetlić filmy instruktażowe.</p> <p>Upewnij się, że poziom głośności źródła jest odpowiednio ustawiony (zobacz str. 25).</p> <p>Upewnij się, że obie końcówki są dopasowane do uszu i nie zostały nadmiernie obrócone przeciwnie do kierunku ruchu wskazówek zegara (zob. str. 16).</p> <p>Podnieś głowę podczas wkładania słuchawek do uszu.</p> <p>Naciśnij przycisk odtwarzania na urządzeniu przenośnym, aby upewnić się, że audio jest odtwarzane.</p> <p>Odtwórz dźwięk z innej aplikacji lub usługi muzycznej.</p> <p>Odtwórz audio z zawartości przechowywanej na urządzeniu.</p> <p>Uruchom ponownie urządzenie przenośne.</p> <p>Wyłącz funkcje detekcji słuchawek dousznych przy użyciu aplikacji Bose Music (zobacz str. 29).</p>
<b>Brak dźwięku z jednej słuchawki dousznej</b>	<p>Upewnij się, że używane są końcówki i opaski o odpowiednim rozmiarze dla każdego ucha (zobacz str. 19).</p> <p>Sprawdź dopasowanie końcówki przy użyciu lusterka (zobacz str. 17).</p> <p>Sprawdź dopasowanie końcówki przy użyciu funkcji Test dopasowania końcówek w aplikacji Bose Music. Ta opcja jest dostępna w menu Ustawienia.</p> <p>Skorzystaj z następującej witryny internetowej: <a href="https://support.bose.com/QCEii">support.bose.com/QCEii</a> aby wyświetlić filmy instruktażowe.</p> <p>Upewnij się w aplikacji Bose Music, że oprogramowanie jest aktualne (zobacz str. 42).</p> <p>Upewnij się, że obie końcówki są dopasowane do uszu i nie zostały nadmiernie obrócone przeciwnie do kierunku ruchu wskazówek zegara (zob. str. 16).</p> <p>Podnieś głowę podczas wkładania słuchawek do uszu.</p> <p>Umieść obie słuchawki w futerałach z ładowarką, tak aby zostały magnetycznie zablokowane w odpowiednim położeniu. Zamknij futerał i otwórz go ponownie. Biały wskaźnik stanu słuchawek zamiga dwa razy, a następnie wskaże stan ładowania (zobacz str. 36).</p> <p>Wyjmij słuchawki douszne.</p>

PROBLEM	ROZWIĄZANIE
<b>Brak synchronizacji audio i wideo</b>	<p>Zamknij aplikację lub usługę muzyczną i otwórz ją ponownie.</p> <p>Odtwórz dźwięk z innej aplikacji lub usługi muzycznej.</p> <p>Umieść obie słuchawki w futerale z ładowarką, tak aby zostały magnetycznie zablokowane w odpowiednim położeniu. Zamknij futerał i otwórz go ponownie. Biały wskaźnik stanu słuchawek zamiga dwa razy, a następnie wskaże stan ładowania (zobacz str. 36). Wyjmij słuchawki douszne.</p>
<b>Niska jakość dźwięku</b>	<p>Sprawdź dopasowanie końcówki przy użyciu lusterka (zobacz str. 17).</p> <p>Sprawdź dopasowanie końcówki przy użyciu funkcji Test dopasowania końcówek w aplikacji Bose Music. Ta opcja jest dostępna w menu Ustawienia.</p> <p>Upewnij się, że używane są końcówki i opaski o odpowiednim rozmiarze dla każdego ucha (zobacz str. 19).</p> <p>Skorzystaj z następującej witryny internetowej: <a href="https://support.bose.com/QCEii">support.bose.com/QCEii</a> aby wyświetlić filmy instruktażowe.</p> <p>Upewnij się, że do przeprowadzenia konfiguracji używasz aplikacji Bose Music (zobacz str. 14).</p> <p>Użyj innej ścieżki audio.</p> <p>Odtwórz dźwięk z innej aplikacji lub usługi muzycznej.</p> <p>Usuń zanieczyszczenia i woskowinę z końcówek i zakończeń słuchawek dousznych.</p> <p>Wyłącz wszystkie funkcje ulepszania dźwięku w urządzeniu i aplikacji muzycznej.</p> <p>Upewnij się, że słuchawki douszne są połączone przy użyciu właściwego profilu <i>Bluetooth</i>: Stereo A2DP. Sprawdź w menu ustawień <i>Bluetooth</i>/audio urządzenia, czy wybrano właściwy profil.</p> <p>Na urządzeniu:</p> <ul style="list-style-type: none"> <li>• Wyłącz funkcję <i>Bluetooth</i>, a następnie włącz ją ponownie.</li> <li>• Usuń słuchawki douszne z listy <i>Bluetooth</i> urządzenia. Ustanów połączenie ponownie (zobacz str. 14).</li> </ul> <p>Jeśli dzielisz się słuchawkami, umieść je w futerale z ładowarką, aby wyczyścić personalizację dźwięku pomiędzy poszczególnymi użytkownikami.</p>
<b>Mikrofon nie odbiera dźwięku</b>	<p>Upewnij się, że opaski stabilizujące są prawidłowo umieszczone, także otwór na mikrofon na opasce jest wyrównany z mikrofonem na słuchawce dousznej (zobacz str. 21).</p> <p>Wykonaj inne połączenie telefoniczne.</p> <p>Użyj innego zgodnego urządzenia.</p> <p>Na urządzeniu:</p> <ul style="list-style-type: none"> <li>• Wyłącz funkcję <i>Bluetooth</i>, a następnie włącz ją ponownie.</li> <li>• Usuń słuchawki z listy <i>Bluetooth</i> na urządzeniu, w tym wszelkie duplikaty pozycji oznaczonych LE (Low Energy). Połącz ponownie (zobacz str. 14).</li> </ul>

PROBLEM	ROZWIĄZANIE
<p><b>Nie można dostosować trybu redukcji szumów</b></p>	<p>Umieść obie słuchawki w futerał z ładowarką, tak aby zostały magnetycznie zablokowane w odpowiednim położeniu. Zamknij futerał i otwórz go ponownie. Biały wskaźnik stanu słuchawek zamiga dwa razy, a następnie wskaże stan ładowania (zobacz str. 36). Wyjmij słuchawki douszne.</p> <p>Jeśli dostosowano skrót dla konkretnej słuchawki dousznej, upewnij się, że dotykasz i przytrzymujesz odpowiedniej słuchawki.</p> <p>Zobacz „Słuchawki douszne nie reagują na sterowanie dotykowe” na str. 49.</p> <p>Użyj aplikacji Bose Music w celu dostosowania poziomu trybu redukcji szumów. Ta opcja jest dostępna na ekranie głównym (zobacz str. 14).</p>
<p><b>Niedostateczna redukcja szumów</b></p>	<p>Sprawdź, czy technologia ActiveSense™ jest włączona (zobacz str. 30).</p> <p>Sprawdź dopasowanie końcówki przy użyciu lusterka (zobacz str. 17).</p> <p>Sprawdź dopasowanie końcówki przy użyciu funkcji Test dopasowania końcówek w aplikacji Bose Music. Ta opcja jest dostępna w menu Ustawienia.</p> <p>Dostosuj tryb redukcji szumów (zobacz str. 30).</p> <p>Wyjmij słuchawki z uszu i włóż je ponownie.</p> <p>Jeżeli prowadzisz rozmowę telefoniczną lub korzystasz z poleceń głosowych urządzenia przenośnego, wybierz niższe ustawienie funkcji Głos użytkownika lub wyłącz tę opcję przy użyciu aplikacji Bose Music (zobacz str. 31).</p> <p>Jeśli dzielił się słuchawkami, umieść je w futerał z ładowarką, aby wyczyścić personalizację dźwięku pomiędzy poszczególnymi użytkownikami.</p>
<p><b>Głos rozmówcy jest słabo słyszalny podczas rozmowy telefonicznej</b></p>	<p>Zwiększ poziom głośności urządzenia przenośnego.</p> <p>Wypróbuj inny tryb redukcji szumów (zobacz str. 30).</p>
<p><b>Głos użytkownika jest słabo słyszalny podczas rozmowy telefonicznej</b></p>	<p>Dostosuj funkcję Głos użytkownika przy użyciu aplikacji Bose Music. Ta opcja jest dostępna w menu Ustawienia.</p>
<p><b>Słuchawki douszne nie reagują na polecenia</b></p>	<p>Umieść obie słuchawki w futerał z ładowarką, tak aby zostały magnetycznie zablokowane w odpowiednim położeniu. Zamknij futerał i otwórz go ponownie. Biały wskaźnik stanu słuchawek zamiga dwa razy, a następnie wskaże stan ładowania (zobacz str. 36). Wyjmij słuchawki douszne.</p> <p>Uruchom ponownie słuchawki douszne i futerał z ładowarką (zobacz str. 51).</p>

PROBLEM	ROZWIĄZANIE
<p><b>Słuchawki douszne nie reagują na sterowanie dotykowe</b></p>	<p>Upewnij się, że dotykasz odpowiedniej powierzchni dotykowej (zobacz str. 25).</p> <p>Upewnij się, że palec prawidłowo przylega do powierzchni dotykowej (zobacz str. 25).</p> <p>W przypadku funkcji uruchamianych kilkoma dotknięciami wywieraj różny nacisk na powierzchnię dotykową.</p> <p>Upewnij się, że Twoje palce są suche.</p> <p>Jeżeli Twoje włosy są mokre, upewnij się, że nie powodują one uaktywniania powierzchni dotykowej.</p> <p>Jeżeli nosisz rękawice, zdejmij je przed naciśnięciem powierzchni dotykowej.</p> <p>Wyłącz funkcje detekcji słuchawek dousznych przy użyciu aplikacji Bose Music (zobacz str. 29).</p> <p>Jeżeli słuchawki były narażone na działanie wysokiej lub niskiej temperatury, poczekaj na przywrócenie temperatury pokojowej słuchawek.</p> <p>Uruchom ponownie słuchawki douszne i futerał z ładowarką (zobacz str. 51).</p>
<p><b>Nie można dostosować głośności</b></p>	<p>Upewnij się, że funkcja regulacji głośności została włączona przy użyciu aplikacji Bose Music (zobacz str. 25).</p> <p>Upewnij się, że przesuwasz palec po powierzchni dotykowej w odpowiednim kierunku (zobacz str. 25).</p> <p>Zobacz „Słuchawki douszne nie reagują na sterowanie dotykowe”.</p>
<p><b>Nie można użyć skrótów</b></p>	<p>Upewnij się, że skrót został skonfigurowany przy użyciu aplikacji Bose Music (zobacz str. 28).</p> <p>Jeśli dostosowano skrót dla konkretnej słuchawki dousznej, upewnij się, że dotykasz i przytrzymujesz odpowiedniej słuchawki.</p>
<p><b>Baterie słuchawek dousznych nie są ładowane</b></p>	<p>Upewnij się, że słuchawki douszne są prawidłowo umieszczone w futerał z ładowarką. Aby ograniczyć zużycie baterii, należy zamknąć futerał podczas ładowania baterii słuchawek (zobacz str. 32).</p> <p>Upewnij się, że styki do ładowania słuchawek dousznych i bolce ładowarki futerału są czyste.</p> <p>Upewnij się, że przewód USB jest prawidłowo podłączony do złącza w futerał z ładowarką.</p> <p>Upewnij się, że obie wtyczki przewodu USB są prawidłowo podłączone.</p> <p>Użyj innego przewodu USB.</p> <p>Użyj innego zasilacza/ładowarki.</p> <p>Jeżeli słuchawki douszne lub futerał z ładowarką były narażone na działanie wysokiej lub niskiej temperatury, poczekaj na przywrócenie temperatury pokojowej słuchawek i futerału. Naładuj ponownie (zobacz str. 32).</p>

PROBLEM	ROZWIĄZANIE
<b>Bateria futerału z ładowarką nie jest ładowana</b>	<p>Upewnij się, że przewód USB jest prawidłowo podłączony do złącza w futerale z ładowarką.</p> <p>Jeśli bateria futerału z ładowarką jest całkowicie wyczerpana, upewnij się, że przewód USB jest podłączony na tyle długo, aby futerał mógł się naładować. Jeśli po odłączeniu przewodu wskaźnik stanu futerału z ładowarką zgaśnie, podłącz ponownie przewód USB.</p> <p>Upewnij się, że obie wtyczki przewodu USB są prawidłowo podłączone. Użyj innego przewodu USB.</p> <p>Upewnij się, że futerał z ładowarką jest zamknięty. Aby ograniczyć zużycie baterii, należy zamknąć futerał z ładowarką podczas ładowania.</p> <p>Użyj innego zasilacza/ładowarki.</p> <p>Jeżeli futerał z ładowarką był narażony na działanie wysokiej lub niskiej temperatury, poczekaj na przywrócenie temperatury pokojowej futerału. Naładuj ponownie (zobacz str. 33).</p>
<b>Język komunikatów głosowych jest nieprawidłowy</b>	<p>Zmień język komunikatów głosowych przy użyciu aplikacji Bose Music (zobacz str. 14). Ta opcja jest dostępna w menu Ustawienia.</p>
<b>Brak powiadomień o połączeniach</b>	<p>Upewnij się, że komunikaty głosowe zostały włączone przy użyciu aplikacji Bose Music (zobacz str. 14). Ta opcja jest dostępna w menu Ustawienia.</p> <p>Upewnij się, że słuchawki douszne mają dostęp do kontaktów w menu <i>Bluetooth</i> urządzenia przenośnego.</p>
<b>Krótkie dźwięki o wysokiej częstotliwości w słuchawkach dousznych</b>	<p>Upewnij się, że zakończenia słuchawek dousznych nie są zablokowane (zobacz str. 20).</p>

## PONOWNE URUCHAMIANIE SŁUCHAWEK DOUSZNYCH I FUTERAŁU Z ŁADOWARKĄ

Jeżeli futerał z ładowarką lub słuchawki douszne nie reagują na polecenia, można je uruchomić ponownie.

**UWAGA:** Resetowanie słuchawek dousznych powoduje wyczyszczenie ich listy urządzeń. Ta operacja nie powoduje jednak wyczyszczenia innych ustawień.

Gdy słuchawki douszne znajdują się w futerał z ładowarką, a futerał jest otwarty, naciśnij i przytrzymaj przez 25 sekund przycisk z tyłu futerału, aż wskaźnik stanu słuchawek zamiga dwukrotnie, zacznie powoli migać na niebiesko, a następnie się wyłączy.

**UWAGA:** Upewnij się, że obie słuchawki douszne są umieszczone w futerał, a futerał jest otwarty.

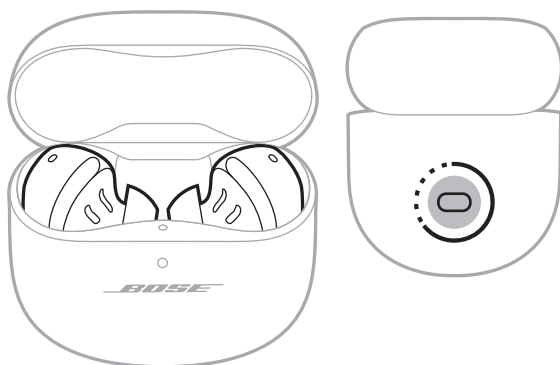

Po ponownym uruchomieniu wskaźnik stanu słuchawek dousznych będzie świecić w zależności od stanu ładowania (zobacz str. 36), a wskaźnik stanu futerału z ładowarką będzie świecić w zależności od poziomu naładowania baterii (zobacz str. 37).

## Läs igenom och spara alla anvisningar om skydd, säkerhet och användning.

**CE** Härmed förklarar Bose Corporation att denna produkt i alla väsentliga avseenden uppfyller de krav och föreskrifter som uppställts enligt direktivet 2014/53/EG och andra tillämpliga EG-direktiv. En komplett försäkran om överensstämmelse finns på [www.Bose.com/compliance](http://www.Bose.com/compliance)

**UK CA** Denna produkt följer alla tillämpliga förordningar för elektromagnetisk kompatibilitet (Electromagnetic Compatibility Regulations 2016) och alla andra tillämpliga förordningar i Storbritannien. En komplett försäkran om överensstämmelse finns på [www.Bose.com/compliance](http://www.Bose.com/compliance)

Bose Corporation intygar härmed att den här produkten följer förordningarna för radioutrustning (Radio Equipment Regulations 2017) och andra tillämpliga förordningar i Storbritannien. En komplett försäkran om överensstämmelse finns på [www.Bose.com/compliance](http://www.Bose.com/compliance)

## Viktiga säkerhetsanvisningar

Rengör endast med en torr trasa.

Använd bara den utrustning/de tillbehör som rekommenderas av tillverkaren.

Låt utbildad personal utföra all service. Underhåll krävs när apparaten skadats på något sätt, t.ex. om elkabel eller kontakt har skadats, vätska har spillts i apparaten eller främmande föremål har hamnat i den, om apparaten har utsatts för regn eller fukt, om apparaten inte fungerar felfritt eller har tappats.



### ! VARNINGAR/TÄNK PÅ

- För att förhindra att öronsnäckorna sväljs ska du se till att småbarn och husdjur inte kommer åt dem. Öronsnäckorna innehåller ett litiumjonbatteri och det kan vara förenligt med livsfara om någon sväljer dem. Uppsöka omedelbart läkare om någon trots allt sväljer någon av dem. När öronsnäckorna inte används ska de förvaras i laddningsfodralet med luckan stängd.
- Låt INTE barn använda sig av öronsnäckorna.
- Använd INTE öronsnäckorna med hög volym under en längre tidsperiod.
  - Undvik hörselskador när du använder öronsnäckorna genom att hålla en bekväm och medelhög ljudnivå.
  - Skruva ned volymen på enheten innan du sätter på dig öronsnäckorna. Skruva sedan upp volymen stegvis tills den når en behaglig nivå.
- Var försiktig och efterlev gällande lagar beträffande användning av mobiltelefoner och hörlurar om du använder öronsnäckor för telefonsamtal i samband med bilkörning. I viss lagstiftning finns det vissa begränsningar för exempelvis användning av den ena hörluren när du framför ett fordon. Använd INTE öronsnäckorna i samband med bilkörning.
- Använd INTE öronsnäckorna i brusreduceringsläge vid tillfällen då det kan vara farligt att inte höra omgivningen t.ex. när du cyklar, rör dig i trafiken, är i närheten av byggarbetsplatser, järnvägar etc. och följ tillämpliga lagar gällande användning av hörlurar.
  - Stäng av öronsnäckorna eller använd dem utan brusreducering, och justera volymen för att försäkra dig om att du hör ljud från omgivningen, inklusive larm och varningssignaler.
  - Var uppmärksam på hur ljud som du upplever som påminnelser eller varningar kan förändras när du använder öronsnäckorna. Detta gäller även i uppmärksamhetsläget.
- Din produkt kan ibland göra ett kort ljud i samband med brusreduceringsfunktionen. Vid onormalt starka ljud ska du dock stänga av öronsnäckorna och kontakta Boses kundtjänst.
- Sänk INTE ned öronsnäckorna i vatten och utsätt dem inte för väta under någon längre period eller ha dem på dig när du utövar vattensporter, till exempel när du simmar, åker vattenskidor eller surfar.
- Ta omedelbart av och koppla från öronsnäckorna om du märker att de blir varma eller att ljudet försvinner.





Produkten innehåller små delar som kan utgöra kvävningsrisker. Inte lämplig för barn under 3 år.



Produkten innehåller magnetiska material. Konsultera vid behov en läkare för att ta reda på om medicinska implantat kan påverkas av detta.

- Utsätt, för att minska risken för brand eller elstötar, INTE produkten för regn, stänk, droppar eller fukt och placera inga vätskefyllda föremål, som exempelvis vaser, på eller i dess närhet.
- Gör INGA obehöriga ändringar av produkten.
- Se till att produkten inte kommer i närheten av öppen eld eller heta värmekällor. Tända ljus eller andra föremål med öppna lågor får INTE placeras på eller i närheten av produkten.
- Använd INTE öronsnäckorna utan de medföljande örontopparna.
- Produkten ska endast användas tillsammans med en godkänd LPS-adapter (begränsad strömkälla) som uppfyller lokala bestämmelser (till exempel UL, CSA, VDE eller CCC).
- De batterier som medföljer produkten kan medföra risk för eldsvåda eller vara frätande om de används felaktigt.
- Om batteriet börjar läcka måste du skydda dig så att vätskan inte kommer i kontakt med huden eller ögonen. Om detta sker bör du rådfråga en sjukvårdscentral.
- Utsätt inte produkter som innehåller batterier för höga temperaturer (t.ex. från direkt solljus, öppen eld eller liknande)
- Torka av svett från öronsnäckorna och laddningsfodralet innan laddning.
- IPX4 gäller inte permanent utan kan komma att degradera vid normal användning.
- Undvik farlig strålning från den interna laserkomponenten genom att använda produkten enligt anvisningarna. Öronsnäckorna bör endast justeras och repareras av utbildad servicepersonal.
- Placera eller installera inte produkten nära någon värmekälla som exempelvis eldstäder, radiatorer, värmespjäll och spisar eller någon annan apparat (inklusive förstärkare) som avger värme.
- Följer 21 CFR 1040.10 och 1040.11 förutom för efterlevnad med IEC 60825-1 Ed. 3 enligt beskrivning i Laser Notice 56, daterat 8 maj 2019.



Dessa öronsnäckor klassas som en KLASS 1-LASERPRODUKT i enlighet med EN/IEC 60825-1:2014.

**OBS!** Den här utrustningen har testats och befunnits överensstämma med gränsvärdena för digitala enheter enligt klass B, i enlighet med del 15 i FCC:s bestämmelser. Gränsvärdena är avsedda att ge rimligt skydd mot skadliga störningar vid installation i bostäder. Den här utrustningen genererar, använder och kan avge radiofrekvensenergi, och om utrustningen inte installeras och används i enlighet med anvisningarna kan den orsaka skadliga störningar i samband med radiokommunikation. Det ges dock ingen garanti för att det inte kan förekomma skadliga störningar i en viss installation. Om den här utrustningen stör mottagningen i en radio- eller TV-apparat (vilket kan upptäckas genom att utrustningen stängs av och sätts på) rekommenderar vi att du försöker motverka störningen genom att vidta en eller flera av följande åtgärder:

- Rikta om eller flytta den mottagande produkten eller antennen.
- Öka avståndet mellan utrustningen och mottagaren.
- Anslut utrustningen till ett vägguttag i en annan strömkrets än den som mottagaren är ansluten till.
- Vänd dig till din återförsäljare eller en erfaren radio-/TV-reparatör för att få hjälp.

Om utrustningen ändras eller modifieras på något sätt, som inte uttryckligen har godkänts av Bose Corporation, kan det medföra att användarens rätt att använda produkten upphävs.

Denna enhet uppfyller del 15 i FCC-bestämmelserna och licensundantaget i ISED Canada angående RSS-standarder. Följande två villkor ställs för användningen: (1) Enheten får inte orsaka skadliga störningar och (2) enheten måste tåla alla former av störningar som den tar emot, inklusive störningar som kan orsaka oönskad drift av enheten.

Denna enhet uppfyller FCC- och ISED Canada-bestämmelserna angående gränsvärden som är uppställda för strålningsexponering för produkter för generella användningsområden. Sändaren får inte sammankopplas eller användas tillsammans med någon annan antenn eller sändare.

FCC ID: A94911L / FCC ID: A94911R

KCC: R-R-Bos-911L / KCC: R-R-Bos-911R

IC: 3232A-911L / IC: 3232A-911R

Fodralets modell: 435911

Höger öronsnäckas modell: 911R

Vänster öronsnäckas modell: 911L

Öronsnäckorna i det här systemet har certifierats i enlighet med radiofrekvensreglerna.



020-220121 (L)

020-220120 (R)

### CAN ICES-3(B)/NMB-3(B)

#### För Europa:

Frekvensband som används: 2400 till 2483,5 MHz.

Maximal överföringsstyrka mindre än 20 dBm EIRP.

### SAR-information

Öronsnäcka	Uppmätt 1-g SAR W/kg	Uppmätt 10-g SAR W/kg
Vänster	0,303	0,126
Höger	0,24	0,101



Den här symbolen betyder att produkten inte ska kastas med hushållssoptorna utan återvinnas i enlighet med lokala bestämmelser. Rätt deponering och återvinning hjälper till att skydda våra naturresurser, vår hälsa och miljö. Mer information om deponering och återvinning av produkten får du om du kontaktar lokala myndigheter, deponeringscentraler eller affären där du köpte produkten.

## Tekniska förordningar för lågströmsenheter med radiofrekvenser

Utän tillstånd beviljat av NCC, är företag, organisationer eller användare inte tillåtna att ändra frekvensen, förstärka överföringsstyrkan eller ändra ursprungliga egenskaper och prestanda för en godkänd radiofrekvensenhet med låg effekt. Radiofrekvensenheter med låg effekt får inte påverka flygsäkerheten eller störa annan legal kommunikation. Om detta uppmärksammas ska användaren omedelbart upphöra med att använda enheten tills det inte finns någon risk för sådana störningar. Med nämnda legala kommunikationer avses radiokommunikationer som sker i enlighet med gällande Telecommunications Management Act. Radiofrekvensenheter med låg effekt måste vara mottagliga för störningar från legala kommunikationer och enheter som sänder ut ISM-radiovågor.

**Försök INTE** ta bort det uppladdningsbara litiumbatteriet från produkten. Kontakta en Bose-återförsäljare eller en kvalificerad tekniker om det behöver tas bort.



廢電器回收

**Tänk på att lämna in gamla batterier för återvinning enligt lokala föreskrifter.** Elda inte upp batterier.



## Tabell över farliga föremål som kontrolleras i Kina

Namn och innehåll på giftiga eller farliga ämnen eller delar						
Namn	Giftiga eller farliga ämnen och delar					
	Bly (Pb)	Kvicksilver (Hg)	Kadmium (Cd)	Sexvärt krom (CR(VI))	Polybromerade bifenylter (PBB)	Polybromerad difenyleter (PBDE)
PCB:er	x	0	0	0	0	0
Metalldelar	x	0	0	0	0	0
Plastdelar	0	0	0	0	0	0
Högtalare	x	0	0	0	0	0
Kablar	x	0	0	0	0	0
Den här tabellen är uppställd i enlighet med bestämmelserna i SJ/T 11364. O: Anger att detta giftiga eller farliga ämne som ingår i alla homogena material i den här artikeln ligger under gränsvärdena uppställda i GB/T 26572. x: Anger att detta giftiga eller farliga ämne som ingår i minst ett av de homogena materialen i den här artikeln ligger över gränsvärdena uppställda i GB/T 26572.						

## Tabell över farliga föremål som kontrolleras i Taiwan

Utrustningens namn: Laddningsfodral, typtilldelning: 435911						
Enhet	Begränsade ämnen och dess kemiska beteckningar					
	Bly (Pb)	Kvicksilver (Hg)	Kadmium (Cd)	Sexvärt krom (Cr+6)	Polybromerade bifenylter (PBB)	Polybromerade difenyletrar (PBDE)
PCB:er	-	o	o	o	o	o
Metalldelar	-	o	o	o	o	o
Plastdelar	o	o	o	o	o	o
Högtalare	-	o	o	o	o	o
Kablar	-	o	o	o	o	o
<b>Obs 1!</b> "o" anger att det procentuella innehållet i det begränsade ämnet inte överstiger referensvärdet.						
<b>Obs 2!</b> Med "-" anges att den begränsade substansen motsvarar undantaget.						

**Tillverkningsdatum:** Den åttonde siffran i serienumret visar tillverkningsåret; "2" är 2012 eller 2022.

**Tillverkningsplats:** Den sjunde siffran i serienumret visar tillverkningsplatsen.

**Kinaimportör:** Bose Electronics (Shanghai) Company Limited, Level 6, Tower D, No. 2337 Gudai Rd. Minhang District, Shanghai 201100

**EU-importör:** Bose Products B.V., Gorslaan 60, 1441 RG Purmerend, Nederländerna

**Mexikoimportör:** Bose de México S. de R.L. de C.V., Avenida Prado Sur #150, Piso 2, Interior 222 y 223, Colonia Lomas de Chapultepec V Sección, Miguel Hidalgo, Ciudad de México, C.P. 11000 Telefonnummer: +5255 (5202) 3545

**Taiwanimportör:** Bose Limited Taiwan Branch (H.K.), 9F., No. 10, Sec. 3, Minsheng E. Road, Zhongshan Dist. Taipei City 10480, Taiwan Telefonnummer: +886-2-2514 7676

**UK-importör:** Bose Limited, Bose House, Quayside Chatham Maritime, Chatham, Kent, ME4 4QZ, Storbritannien

**Märkspänning:** 5 V --- 1,2 A

**Utspänning:** 5 VDC

**Utström:** 0,16 A x 2

**Utkapacitet:** 680 mAh

**IPXX-spänning:** IPX4 (för öronsnäckorna)

CMIIT ID finns på förpackningen.

### Fyll i uppgifterna och spara dem för senare bruk

Öronsnäckans datumkod finns under bandet. Laddningsfodralets serienummer finns i laddningsfodralets hållighet mellan öronsnäckorna. Modellnummerna finns under laddningsfodralets lock.

Serienummer: \_\_\_\_\_

Modellnummer: 435911

Förvara kvittot tillsammans med bruksanvisningen. Det är nu dags att registrera Bose-produkten. Du gör det enklast genom att gå till webbplatsen [worldwide.Bose.com/ProductRegistration](http://worldwide.Bose.com/ProductRegistration)

### Säkerhetsinformation



Den här produkten kan ta emot automatiska säkerhetsuppdateringar från Bose. För att ta emot automatiska säkerhetsuppdateringar måste du slutföra produktinstallationen i Bose Music-appen och ansluta produkten till Internet. **Om du inte slutför installationen blir du ansvarig för att installera säkerhetsuppdateringar som Bose gör tillgängliga.**

Apple, Apple-logotypen, iPad, iPhone och iPod är varumärken som tillhör Apple Inc. i USA och i andra länder. Varumärket "iPhone" används i Japan under licens från Aiphone K.K. App Store är ett tjänsteverumärke som tillhör Apple Inc.

Användning av Made for Apple-symbolen betyder att ett tillbehör har tillverkats speciellt för att anslutas till Apple-produkten/-produkterna som identifieras i symbolen och att de har certifierats av utvecklaren för att uppfylla Apple-prestandastandarder. Apple ansvarar inte för hur enheten fungerar eller att den är kompatibel med säkerhetsstandarder och andra standarder.

Namnet *Bluetooth*<sup>®</sup> och logotyperna är registrerade varumärken som tillhör Bluetooth SIG, Inc., och all användning av sådana märken från Bose Corporation sker under licens.

Google och Google Play är varumärken som tillhör Google LLC.

USB Type-C<sup>®</sup> och USB-C<sup>®</sup> är registrerade varumärken som tillhör USB Implementers Forum.

Bose, Bose Music, Bose Music-logotypen, ActiveSense och QuietComfort är varumärken som tillhör Bose Corporation.

Bose Corporations huvudkontor: 1-877-230-5639

©2022 Bose Corporation. Ingen del av detta dokument får återges, modifieras, distribueras eller användas på något annat sätt utan föregående skriftlig tillåtelse.

The following license disclosures apply to certain third-party software packages used as components in the product.

Package: FreeRTOS

Copyright © Amazon Web Services, Inc. or its affiliates. All rights reserved. The FreeRTOS package is subject to the license terms reprinted below:

**MIT License**

Permission is hereby granted, free of charge, to any person obtaining a copy of this software and associated documentation files (the “Software”), to deal in the Software without restriction, including without limitation the rights to use, copy, modify, merge, publish, distribute, sublicense, and/or sell copies of the Software, and to permit persons to whom the Software is furnished to do so, subject to the following conditions:

The above copyright notice and this permission notice shall be included in all copies or substantial portions of the Software.

THE SOFTWARE IS PROVIDED “AS IS”, WITHOUT WARRANTY OF ANY KIND, EXPRESS OR IMPLIED, INCLUDING BUT NOT LIMITED TO THE WARRANTIES OF MERCHANTABILITY, FITNESS FOR A PARTICULAR PURPOSE AND NONINFRINGEMENT. IN NO EVENT SHALL THE AUTHORS OR COPYRIGHT HOLDERS BE LIABLE FOR ANY CLAIM, DAMAGES OR OTHER LIABILITY, WHETHER IN AN ACTION OF CONTRACT, TORT OR OTHERWISE, ARISING FROM, OUT OF OR IN CONNECTION WITH THE SOFTWARE OR THE USE OR OTHER DEALINGS IN THE SOFTWARE.

Package: Nanopb

Copyright © 2011 Petteri Aimonen <jpa at nanopb.mail.kapsi.fi>. The Nanopb package is subject to the license terms reprinted below:

**Zlib license**

© 2011 Petteri Aimonen <jpa at nanopb.mail.kapsi.fi>

This software is provided ‘as-is’, without any express or implied warranty. In no event will the authors be held liable for any damages arising from the use of this software.

Permission is granted to anyone to use this software for any purpose, including commercial applications, and to alter it and redistribute it freely, subject to the following restrictions:

1. The origin of this software must not be misrepresented; you must not claim that you wrote the original software. If you use this software in a product, an acknowledgment in the product documentation would be appreciated but is not required.
2. Altered source versions must be plainly marked as such, and must not be misrepresented as being the original software.
3. This notice may not be removed or altered from any source distribution.

Package: Mbed TLS 2.16.1

© ARM Limited. All rights reserved. The Mbed TLS package is subject to the license terms reprinted below:

**Apache License**

Version 2.0, January 2004

<http://www.apache.org/licenses/>

**TERMS AND CONDITIONS FOR USE, REPRODUCTION, AND DISTRIBUTION**

1. Definitions.

“License” shall mean the terms and conditions for use, reproduction, and distribution as defined by Sections 1 through 9 of this document.

“Licensor” shall mean the copyright owner or entity authorized by the copyright owner that is granting the License.

“Legal Entity” shall mean the union of the acting entity and all other entities that control, are controlled by, or are under common control with that entity. For the purposes of this definition, “control” means (i) the power, direct or indirect, to cause the direction or management of such entity, whether by contract or otherwise, or (ii) ownership of fifty percent (50%) or more of the outstanding shares, or (iii) beneficial ownership of such entity.

“You” (or “Your”) shall mean an individual or Legal Entity exercising permissions granted by this License.

“Source” form shall mean the preferred form for making modifications, including but not limited to software source code, documentation source, and configuration files.

“Object” form shall mean any form resulting from mechanical transformation or translation of a Source form, including but not limited to compiled object code, generated documentation, and conversions to other media types.

“Work” shall mean the work of authorship, whether in Source or Object form, made available under the License, as indicated by a copyright notice that is included in or attached to the work (an example is provided in the Appendix below).

“Derivative Works” shall mean any work, whether in Source or Object form, that is based on (or derived from) the Work and for which the editorial revisions, annotations, elaborations, or other modifications represent, as a whole, an original work of authorship. For the purposes of this License, Derivative Works shall not include works that remain separable from, or merely link (or bind by name) to the interfaces of, the Work and Derivative Works thereof.

“Contribution” shall mean any work of authorship, including the original version of the Work and any modifications or additions to that Work or Derivative Works thereof, that is intentionally submitted to Licensor for inclusion in the Work by the copyright owner or by an individual or Legal Entity authorized to submit on behalf of the copyright owner. For the purposes of this definition, “submitted” means any form of electronic, verbal, or written communication sent to the Licensor or its representatives, including but not limited to communication on electronic mailing lists, source code control systems, and issue tracking systems that are managed by, or on behalf of, the Licensor for the purpose of discussing and improving the Work, but excluding communication that is conspicuously marked or otherwise designated in writing by the copyright owner as “Not a Contribution.”

“Contributor” shall mean Licensor and any individual or Legal Entity on behalf of whom a Contribution has been received by Licensor and subsequently incorporated within the Work.

2. Grant of Copyright License. Subject to the terms and conditions of this License, each Contributor hereby grants to You a perpetual, worldwide, non-exclusive, no-charge, royalty-free, irrevocable copyright license to reproduce, prepare Derivative Works of, publicly display, publicly perform, sublicense, and distribute the Work and such Derivative Works in Source or Object form.
3. Grant of Patent License. Subject to the terms and conditions of this License, each Contributor hereby grants to You a perpetual, worldwide, non-exclusive, no-charge, royalty-free, irrevocable (except as stated in this section) patent license to make, have made, use, offer to sell, sell, import, and otherwise transfer the Work, where such license applies only to those patent claims licensable by such Contributor that are necessarily infringed by their Contribution(s) alone or by combination of their Contribution(s) with the Work to which such Contribution(s) was submitted. If You institute patent litigation against any entity (including a cross-claim or counterclaim in a lawsuit) alleging that the Work or a Contribution incorporated within the Work constitutes direct or contributory patent infringement, then any patent licenses granted to You under this License for that Work shall terminate as of the date such litigation is filed.
4. Redistribution. You may reproduce and distribute copies of the Work or Derivative Works thereof in any medium, with or without modifications, and in Source or Object form, provided that You meet the following conditions:
  - a. You must give any other recipients of the Work or Derivative Works a copy of this License; and
  - b. You must cause any modified files to carry prominent notices stating that You changed the files; and
  - c. You must retain, in the Source form of any Derivative Works that You distribute, all copyright, patent, trademark, and attribution notices from the Source form of the Work, excluding those notices that do not pertain to any part of the Derivative Works; and
  - d. If the Work includes a “NOTICE” text file as part of its distribution, then any Derivative Works that You distribute must include a readable copy of the attribution notices contained within such NOTICE file, excluding those notices that do not pertain to any part of the Derivative Works, in at least one of the following places: within a NOTICE text file distributed as part of the Derivative Works; within the Source form or documentation, if provided along with the Derivative Works; or, within a display generated by the Derivative Works, if and wherever such third-party notices normally appear. The contents of the NOTICE file are for informational purposes only and do not modify the License. You may add Your own attribution notices within Derivative Works that You distribute, alongside or as an addendum to the NOTICE text from the Work, provided that such additional attribution notices cannot be construed as modifying the License. You may add Your own copyright statement to Your modifications and may provide additional or different

license terms and conditions for use, reproduction, or distribution of Your modifications, or for any such Derivative Works as a whole, provided Your use, reproduction, and distribution of the Work otherwise complies with the conditions stated in this License.

5. Submission of Contributions. Unless You explicitly state otherwise, any Contribution intentionally submitted for inclusion in the Work by You to the Licensor shall be under the terms and conditions of this License, without any additional terms or conditions. Notwithstanding the above, nothing herein shall supersede or modify the terms of any separate license agreement you may have executed with Licensor regarding such Contributions.
6. Trademarks. This License does not grant permission to use the trade names, trademarks, service marks, or product names of the Licensor, except as required for reasonable and customary use in describing the origin of the Work and reproducing the content of the NOTICE file.
7. Disclaimer of Warranty. Unless required by applicable law or agreed to in writing, Licensor provides the Work (and each Contributor provides its Contributions) on an "AS IS" BASIS, WITHOUT WARRANTIES OR CONDITIONS OF ANY KIND, either express or implied, including, without limitation, any warranties or conditions of TITLE, NON-INFRINGEMENT, MERCHANTABILITY, or FITNESS FOR A PARTICULAR PURPOSE. You are solely responsible for determining the appropriateness of using or redistributing the Work and assume any risks associated with Your exercise of permissions under this License.
8. Limitation of Liability. In no event and under no legal theory, whether in tort (including negligence), contract, or otherwise, unless required by applicable law (such as deliberate and grossly negligent acts) or agreed to in writing, shall any Contributor be liable to You for damages, including any direct, indirect, special, incidental, or consequential damages of any character arising as a result of this License or out of the use or inability to use the Work (including but not limited to damages for loss of goodwill, work stoppage, computer failure or malfunction, or any and all other commercial damages or losses), even if such Contributor has been advised of the possibility of such damages.
9. Accepting Warranty or Additional Liability. While redistributing the Work or Derivative Works thereof, You may choose to offer, and charge a fee for, acceptance of support, warranty, indemnity, or other liability obligations and/or rights consistent with this License. However, in accepting such obligations, You may act only on Your own behalf and on Your sole responsibility, not on behalf of any other Contributor, and only if You agree to indemnify, defend, and hold each Contributor harmless for any liability incurred by, or claims asserted against, such Contributor by reason of your accepting any such warranty or additional liability.

END OF TERMS AND CONDITIONS

©2022 Bose Corporation

Licensed under the Apache License, Version 2.0 (the "License"); you may not use this file except in compliance with the License.

You may obtain a copy of the License at: <http://www.apache.org/licenses/LICENSE-2.0>

Unless required by applicable law or agreed to in writing, software distributed under the License is distributed on an "AS IS" BASIS, WITHOUT WARRANTIES OR CONDITIONS OF ANY KIND, either express or implied.

See the License for the specific language governing permissions and limitations under the License.

## INNEHÅLL I FÖRPACKNINGEN

Innehåll.....	13
---------------	----

## INSTALLATION AV BOSE MUSIC-APPEN

Hämta Bose Music-appen.....	14
Lägga till öronsnäckorna till ett befintligt konto.....	14

<b>SVETT- OCH VÄDERTÅLIGA</b> .....	15
-------------------------------------	----

## SÅ ANVÄNDER DU DEM

Sätta i öronsnäckorna .....	16
Kontrollera passformen .....	17
Öronsnäckor .....	17
Stödremmar .....	18
Prova med en annan storlek .....	19
Öronsnäckor .....	19
Stödremmar .....	19
Byta öronsnäckor.....	20
Byta stödremmar .....	21

## STRÖM

Ström på.....	23
Stänga av .....	24
Viloläge .....	24

## PEKSTYRNING

Pekytans område .....	25
Medieuppspelning och volym.....	25
Telefonsamtal .....	26
Samtalsaviseringar .....	27
Brusreducering .....	27
Röststyrning för mobil enhet .....	27



**ANPASSA PEKSTYRNING**

Genväg .....	28
Använda genvägen .....	28
Byt eller inaktivera genvägen .....	28

**IN-EAR-DETEKTERING**

Spela/pausa automatiskt .....	29
Besvara samtal automatiskt .....	29
Automatiskt ingen brusreducering .....	29

**BRUSREDUCERING**

Brusreduceringslägen .....	30
Uppmärksamt läge med ActiveSense™ .....	30
Byt läge för brusreducering .....	31
Brusreducering under samtal .....	31
Använda enbart brusreducering .....	31

**BATTERI**

Ladda öronsnäckorna .....	32
Ladda laddningsfodralet .....	33
Kontrollera laddningsnivån i öronsnäckan .....	34
Medan du använder öronsnäckorna .....	34
Medan öronsnäckorna laddas .....	34
Kontrollera laddningsfodralets laddningsnivå .....	35
Laddningstid .....	35

**STATUS FÖR ÖRONSNÄCKOR OCH LADDNINGSFODRAL**

Öronsnäckornas statuslampa .....	36
<i>Bluetooth</i> ®-status .....	36
Batteri, uppdatering och felstatus .....	36
Laddningsfodralets statuslampa .....	37
Batteri, uppdatering och felstatus .....	37

## **BLUETOOTH-ANSLUTNINGAR**

Ansluta med Bose Music-appen .....	38
Anslut via <i>Bluetooth</i> -menyn på den mobila enheten.....	38
Koppla från en mobil enhet .....	39
Återansluta en mobil enhet.....	39
Rensa lista över öronsnäcksenheter .....	40

## **SKÖTSEL OCH UNDERHÅLL**

Förvara öronsnäckorna.....	41
Rengöra öronsnäckorna och laddningsfodralet .....	41
Reservdelar och tillbehör.....	41
Begränsad garanti .....	41
Uppdatera öronsnäckorna.....	42
Uppdatera laddningsfodralet .....	42
Visa datumkoden för öronsnäckorna.....	42
Visa laddningsfodralets serienummer .....	42

## **FELSÖKNING**

Prova det här först.....	43
Andra lösningar .....	43
Starta om öronsnäckorna och laddningsfodralet .....	51

## INNEHÅLL

Kontrollera att du har följande:

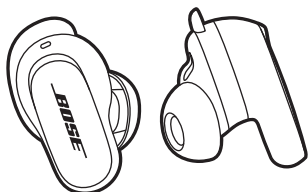

Bose QuietComfort Earbuds II



Laddningsfodral

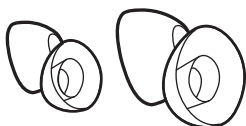

Öronsnäckor (storlek small och large)

**OBS!** Medelstora öronsnäckor sitter på öronpropparna. För hjälp med att identifiera öronsnäckornas storlekar, se sida 19.



Stödremmar (storlek 2 och 3)

**OBS!** Remmar i storlek 1 sitter på öronsnäckorna. För hjälp med att identifiera remmarnas storlekar, se sida 19.

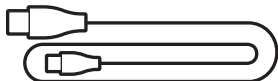

USB Type-C®- till USB-A-kabel

**OBS!** Om någon del av produkten är skadad ska du inte använda den. Kontakta en Bose-återförsäljare eller Bose kundtjänst.

Besök: [support.Bose.com/QCEii](https://support.Bose.com/QCEii)

Med Bose Music-appen kan du ställa in och styra dina öronsnäckor från valfri mobil enhet som t.ex. en smarttelefon eller surfplatta.

I appen kan du verifiera att öronsnäckan passar, hantera *Bluetooth*-anslutningar, hantera inställningar för öronsnäckorna, justera ljudet, välja språk för röstansvisningar och få uppdateringar samt nya funktioner.

**OBS!** Om du redan har skapat ett Bose-konto för en annan Bose-produkt kan du läsa på "Lägg till öronsnäckorna till ett befintligt konto".

## HÄMTA BOSE MUSIC-APPEN

1. Ladda ner Bose Music-appen till din mobila enhet.

**OBS!** Ladda ner appen 音乐 om du befinner dig på Kinas fastland.

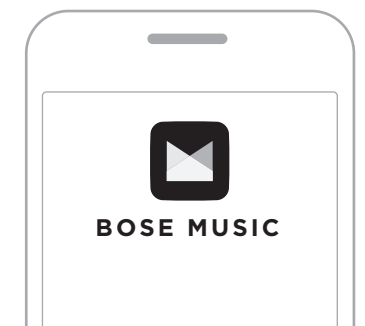

2. Följ instruktionerna för appen.

## LÄGGA TILL ÖRONSNÄCKORNA TILL ETT BEFINTLIGT KONTO

Öppna Bose Music-appen och lägg till dina hörlurar för att lägga till Bose QuietComfort Earbuds II.

Öronsnäckorna är klassade som vattentåliga enligt klass IPX4. De är svettavvisande och vädertåliga men inte lämpade att nedsänkas under vatten.

**TÄNK PÅ:**

- Du bör INTE simma eller duscha med öronsnäckorna.
- Öronsnäckorna får inte nedsänkas i vätska.

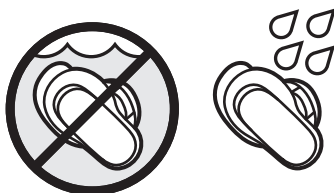

**TÄNK PÅ FÖLJANDE:**

- För att förhindra korrosion ska laddningskontakterna på öronsnäckorna rengöras regelbundet med exempelvis en torr bomullstopp.
- IPX4 gäller inte permanent utan kan komma att degradera vid normal användning.

## SÄTTA I ÖRONSNÄCKORNA

1. För in öronsnäckan i örat så att toppen vilar lätt vid öronkanalens öppning.

**OBS!** Öronsnäckorna är markerade med antingen ett **R** (höger) eller **L** (vänster).

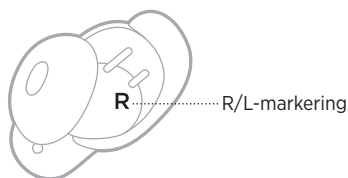

2. Roterar öronsnäckan försiktigt bakåt tills öronsnäckan sitter behagligt tätt mot öronkanalen och stödremmen vilar mot örats ås.

**OBS!** Du kan behöva rotera öronsnäckan bakåt för att få det bekvämt tätt. Men att rotera den för långt bak eller fram kan försämra ljud- och mikrofonkvaliteten.

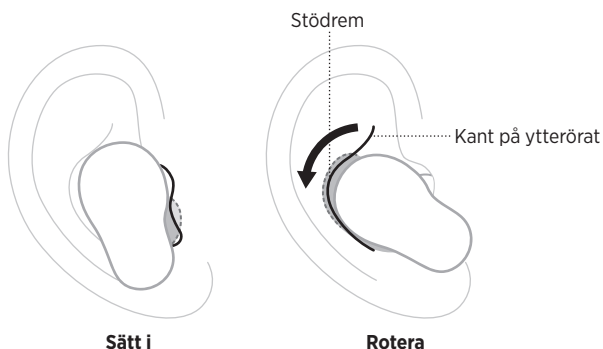

3. Kontrollera passformen (se sida 17).
4. Upprepa steg 1-3 för att sätta i den andra öronsnäckan.

När du sätter i öronsnäckorna anpassas ljudet till dina öron, så att du får bästa möjliga ljud och brusreducering.



**OBS!** Om du delar öronsnäckorna placerar du dem i laddningsfodralet för att rensa ljudanpassningen mellan användarna.

## KONTROLLERA PASSFORMEN

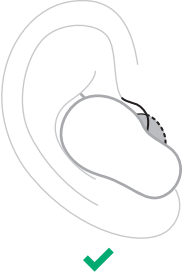
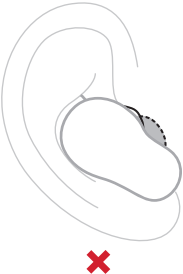

Kontrollera med en spegel att du har rätt storlek på öronsnäckorna och stödremmarna, för att få bästa passform, ljud och brusreducering. Du kan även behöva prova olika storlekar på öronsnäckorna och stödremmarna för varje öra.

**TIPS:** Du kan även kontrollera passformen med Earfit Fit Test i Bose Music-appen. Du kan nå detta alternativ från menyn Inställningar.

### Öronsnäckor

PASSFORM	VAD SKA KONTROLLERAS?
Rätt passform	 <p>Öronsnäckan vilar försiktigt mot öronkanalens öppning så att den förseglas. Bakgrundsljudet ska låta dämpat.</p> <p><b>OBS!</b> Brusreducering kan påverka möjligheten att höra dämpat ljud.</p>
För mycket tryck	 <p>Öronsnäckan sitter obekvämt och känns ihoptryckt i öronkanalen.</p>
För löst	 <p>Öronsnäckan sitter för djupt i öronkanalen, känns lös i örat eller ramlar ut när du rör på huvudet.</p>

## Stödremmar

PASSFORM	VAD SKA KONTROLLERAS?
Rätt passform	 <p>Stödremmen sticker inte ut eller känns intryckt mot kanten på ytterörat.</p> <p>✓</p>
För stor	 <p>Remmen sticker ut eller känns klämd under kanten på ytterörat.</p> <p>✗</p>
För liten	 <p>Remmen når inte kanten på ytterörat.</p> <p>✗</p>



## PROVA MED EN ANNAN STORLEK

Använd öronsnäckan under en längre tid. Om öronsnäckorna inte känns bekväma eller sitter ordentligt, eller om ljudkvaliteten eller brusreduceringen inte är som förväntat, prova med en annan storlek.

Du kan behöva prova alla tre storlekar på öronsnäckor och remmar, eller använda olika storlekar på öronsnäcka och rem i varje öra.

### Öronsnäckor

Öronsnäckorna finns i small, medium och large.

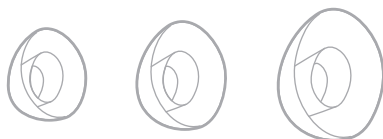

Öronsnäckor i medium sitter på öronpropparna. Prova större öronsnäckor om de känns för små. Prova mindre öronsnäckor om de känns för stora.

### Stödremmar

Stödremmarna är markerade med storlek **1** (small), **2** (medium) eller **3** (large) och **R** (höger) eller **L** (vänster).



Remmar i storlek 1 sitter på öronsnäckorna. Prova storlek 2 om de känns för små.

## BYTA ÖRONSNÄCKOR

1. Håll i öronsnäckan och kläm försiktigt på spetsen för att dra bort den från öronsnäckan.

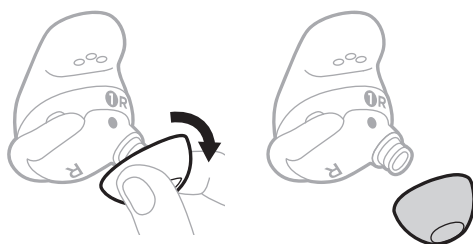

Tryck ihop och dra av

Separera

**TÄNK PÅ!** Dra inte i öronsnäckans ytterkant, den kan gå sönder.

2. Välja en ny storlek på öronsnäckor (se sida 19).
3. Rikta in öronsnäckans spets mot dess munstycke och tryck på spetsen på munstycket tills den klickar på plats.

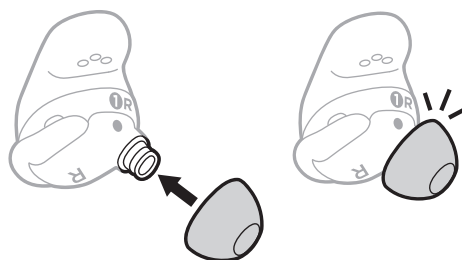

Rikta in

Tryck

4. Upprepa vid behov steg 1 och 3 för den andra öronsnäckan.

**OBS!** Du kan även behöva olika storlekar på öronsnäckorna för de olika öronen.

5. Sätt i öronsnäckorna (se sida 16).
6. Kontrollera passformen (se sida 17).

### TÄNK PÅ FÖLJANDE:

- Om du byter topp på öronsnäckan kan du behöva byta stödrem också så att den ligger bekvämt mot örats ytterkant (se sida 21).
- Besök: [support.Bose.com/QCEii](https://support.Bose.com/QCEii) för att se instruktionsvideor om byte av öronsnäcka.
- För ytterligare storlekar kan du kontakta Bose kundtjänst eller besöka: [support.Bose.com/QCEii](https://support.Bose.com/QCEii)

## BYTA STÖDREMMAR

1. Håll i öronsnäckan och dra försiktigt stödremmen bakåt mot dig, över öronsnäckans spets och bort från öronsnäckan.

Stödremmens handtag

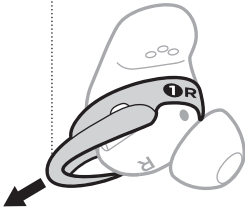

**Dra ut**

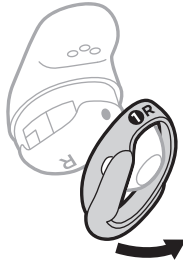

**Dra av**

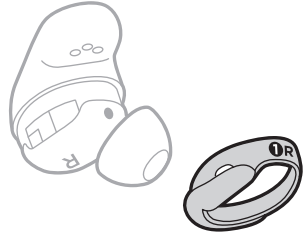

**Separera**

**TÄNK PÅ!** Dra INTE i remmens tunnare del, den kan gå sönder.

2. Välja en ny storlek på remmen (se sida 19).
3. Med bandets markeringar mot dig och dess handtag från dig riktar du in punkten på bandet mot den grå punkten längst ner på öronsnäckan.
4. Dra försiktigt remmen över öronsnäckan och se till att punkterna är bredvid varandra och mikrofonhålet på remmen är ovanför mikrofonen så att den inte blockeras.
5. Tryck nedåt tills remmen sitter på plats.

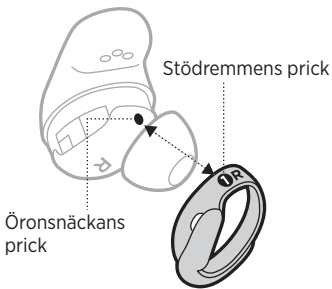

**Rikta in**

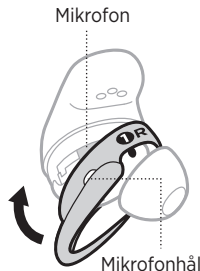

**Dra ut**

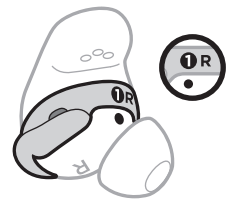

**Tryck**

6. Upprepa vid behov steg 1 och 5 för den andra öronsnäckan.

**OBS!** Du kan även behöva olika storlekar på remmarna för de olika öronen.

7. Sätt i öronsnäckorna (se sida 16).

8. Kontrollera passformen (se sida 17).

**TÄNK PÅ FÖLJANDE:**

- Besök: [support.Bose.com/QCEii](https://support.Bose.com/QCEii) för att se instruktionsvideor om byte av rem.
- För ytterligare storlekar kan du kontakta Bose kundtjänst eller besöka: [support.Bose.com/QCEii](https://support.Bose.com/QCEii)

## STRÖM PÅ

Öppna laddningsfodralet.

Öronsnäckorna slås på. Öronsnäckornas statuslampa blinkar med ett vitt sken och lyser sedan i enlighet med laddningsstatus (se sida 36). Laddningsfodralets statuslampa lyser enligt batterinivån (se sida 37).

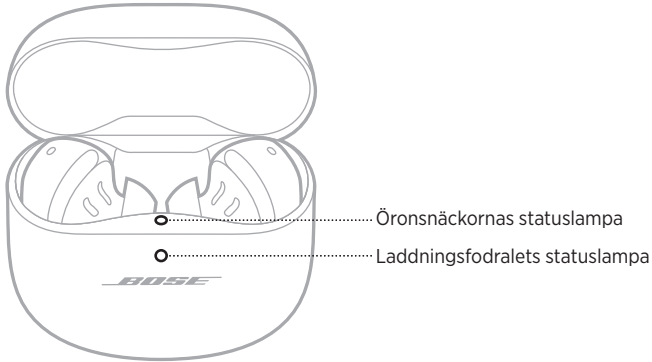

**OBS!** När du tar ut öronsnäckorna från laddningsfodralet, bör du stänga fodralet för att spara batteritid och hålla fodralet rent.

## STÄNGA AV

1. Lägg båda öronsnäckorna i laddningsfodralet.

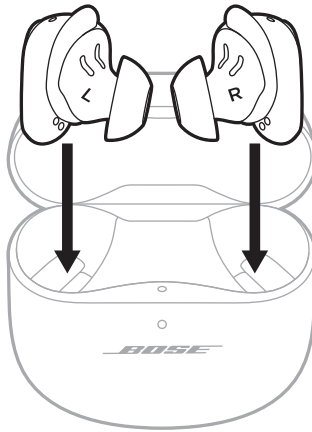

2. Stäng fodralet.

Öronsnäckorna stängs av. Laddningsfodralets statuslampa lyser enligt batterinivån (se sida 37).

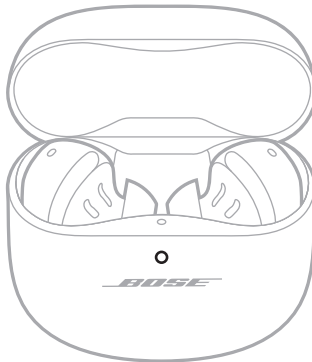

**OBS!** Öronsnäckorna kopplas från enheten när de placeras i fodralet.

## VILOLÄGE

Viloläget sparar öronsnäckornas batteriladdning när en öronsnäcka inte ligger i laddningsfodralet och inte används. Öronsnäckan försätts i viloläge när du tar ut den ur örat under 10 minuter.

Du aktiverar öronsnäckan genom att sätta på dig den.



Använd pekstyrning genom att peka eller svepa på vardera öronsnäckas pekyta. Med hjälp av pekstyrning kan du spela/pausa ljudet, ändra volymen, utföra grundläggande samtalsfunktioner, justera brusreduceringen och använda en genväg (se sida 28).



## PEKYTANS OMRÅDE

Pekytan finns på utsidan av vardera öronsnäcka. Den styr uppspelning, volym, telefonsamtal, brusreducering och genvägen.





## MEDIEUPPSPELNING OCH VOLYM

KONTROLL	ÅTGÄRD
<b>Spela/pausa</b>	Tryck på en öronsnäcka. 
<b>Höja volymen</b>	Svep uppåt på en öronsnäcka. 
<b>Sänk volymen</b>	Svep nedåt på en öronsnäcka. 

KONTROLL	ÅTGÄRD
<p><b>Hoppa till nästa spår</b></p>	<p>Dubbeltryck på en öronsnäcka.</p> 
<p><b>Hoppa till föregående spår</b></p>	<p>Trippeltryck på en öronsnäcka.</p> 

## TELEFONSAMTAL

KONTROLL	ÅTGÄRD
<p><b>Besvara ett samtal</b></p>	<p>Tryck på en öronsnäcka.</p> 
<p><b>Avsluta/neka ett telefonsamtal</b></p>	<p>Dubbeltryck på en öronsnäcka.</p> 
<p><b>Besvara ytterligare ett samtal och parkera det aktuella.</b></p>	<p>Tryck på en öronsnäcka.</p> 



KONTROLL	ÅTGÄRD
<p><b>Avvisa ytterligare ett samtal och stanna kvar i det aktuella.</b></p>	<p>Dubbeltryck på en öronsnäcka.</p> 

## Samtalsaviseringar

En röst annonserar inkommande samtal och samtalsstatus.

Stäng av samtalsaviseringar genom att inaktivera röstaviseringar i Bose Music-appen. Du kan nå detta alternativ från menyn Inställningar.

## BRUSREDUCERING

För mer information om att byta brusreduceringsläge, se sida 31.

## RÖSTSTYRNING FÖR MOBIL ENHET

Du kan använda öronsnäckorna för att ställa in en genväg som öppnar mobila enhetens röststyrning. Mikrofonen på öronsnäckorna fungerar som en förlängning av mikrofonen i din mobila enhet.

**OBS!** För åtkomst till röststyrning för mobil enhet måste den ställas in som genväg (se sida 28).

KONTROLL	ÅTGÄRD
<p><b>Åtkomst till röststyrning för mobil enhet</b></p>	<p>Tryck och håll ned en öronsnäcka tills du hör en signal. Släpp och säg sedan vad du vill.</p> 
<p><b>Stoppa röststyrning för mobil enhet</b></p>	<p>Tryck på en öronsnäcka.</p> 

## GENVÄG

Med en genväg kan du snabbt och enkelt nå någon av följande funktioner:

- Växla mellan lägen för brusreducering
- Använd röststyrning för mobil enhet

**OBS!** Att växla mellan lägen för brusreducering är aktiverat som standard på båda öronsnäckor.

### Använda genvägen

Använd genvägen genom att trycka och hålla kvar på en öronsnäcka.



### Byt eller inaktivera genvägen

Använd Bose Music-appen för att byta eller inaktivera genvägar, eller tilldela öronsnäckorna nya genvägar. Du kan nå detta alternativ från menyn Inställningar.

**OBS!** Om du tilldelar öronsnäckorna olika genvägar måste du trycka på och hålla inne på rätt öronsnäcka. Om du tar ur en öronsnäcka kan du endast använda den genväg som är tilldelad öronsnäckan i ditt öra.

In-ear-detektering använder sensorer för att känna av när du har på dig båda öronsnäckorna eller bara en.

Du kan automatiskt spela/pausa ljudet och besvara samtal (om aktiverat) och justera brusreducering genom att sätta i eller ta ut en öronsnäcka.

**OBS!** Använd Bose Music-appen för att hantera funktioner för in-ear-detektering. Du kan nå detta alternativ från menyn Inställningar.

## SPELA/PAUSA AUTOMATISKT

När du tar ut en öronsnäcka pausas ljudet i båda öronsnäckorna.

Ljudet återupptas när du sätter i öronsnäckan igen.

**OBS!** Tryck på öronsnäckan i örat för att fortsätta spela upp ljud om du vill använda bara en öronsnäcka.

## BESVARA SAMTAL AUTOMATISKT

Du kan besvara samtal genom att sätta i en öronsnäcka.

**OBS!** Aktivera den här funktionen i Bose Music-appen. Du kan nå detta alternativ från menyn Inställningar.

## AUTOMATISKT INGEN BRUSREDUCERING

När du tar ut en öronsnäcka justeras brusreduceringsläget till läget Uppmärksam på öronsnäckan i ditt andra öra (se sida 30).

När du sätter i öronsnäckan igen justeras öronsnäckan i örat till föregående brusreduceringsläge.

**OBS!** Om du vill använda en enda öronsnäcka kan du använda genvägen för att växla mellan brusreduceringslägen och välja rätt läge.

Med brusreducering minskas effekten av ej önskvärt ljud vilket ger en tydligare och mer naturtrogen ljudåtergivning. Du kan välja mellan förinställda brusreduceringslägen, Tyst och Uppmärksam, eller skapar två egna anpassade lägen.

Tyst läge är den högsta nivån av brusreducering och det blockerar distraktioner.

Uppmärksamt läge ger full transparens så att du hör omgivningen samtidigt som du lyssnar.

Uppmärksamt läge använder även ActiveSense™-teknik för att minska plötsliga eller kraftiga ljud.

Välj brusreduceringsläge utifrån önskemål och omgivning.

## BRUSREDUCERINGSLÄGEN

LÄGE	BESKRIVNING
<b>Tyst</b>	Världsledande brusreducering med optimerat ljud från Bose.
<b>Uppmärksamt</b>	Hör omgivningen medan du lyssnar.
<b>Anpassat</b>	Anpassad brusreducering (mellan full brusreducering och ingen brusreducering) baserad på din lyssning och omgivning. <b>OBS!</b> Du kan skapa upp till två anpassade lägen. Använd Bose Music-appen för att skapa anpassade lägen. Du kan nå detta alternativ från huvudskärmvyn.

**OBS!** Som standard sätts öronsnäckorna igång i Tyst läge. Använd Bose Music-appen för att ställa in så att öronsnäckorna sätts igång i det läge som senast användes. Du kan nå detta alternativ genom att trycka på Lägen på huvudskärmen.

### Uppmärksamt läge med ActiveSense™

Den dynamiska brusreduceringen i Uppmärksamt läge med ActiveSense™-teknik gör att du kan höra omgivningen samtidigt som du slipper störas av oönskade ljud.

Uppmärksamt läge med ActiveSense™ gör att hörsnäckorna automatiskt aktiverar brusreducering vid kraftiga eller plötsligt ljud i din närhet så att du kan förbli uppmärksam utan att ljuden stör det du lyssnar på. När oljudet minskar stängs brusreduceringen automatiskt av igen.

**OBS!** Använd Bose Music-appen för att aktivera ActiveSense™. Du kan nå detta alternativ genom att trycka på Lägen på huvudskärmen och sedan Uppmärksam.

## BYT LÄGE FÖR BRUSREDUCERING

Gå igenom brusreduceringsnivåerna genom att trycka och hålla inne på en öronsnäcka.

Du hör en röstavisning angående valt brusreduceringsläge.



**OBS!** För att byta brusreduceringsläge med öronsnäckorna måste det ställas in som genväg (se sida 28).

**TIPS:** Du kan även ändra läget för brusreducering via Bose Music-appen. Du kan nå detta alternativ från huvudskärmvyn.

## BRUSREDUCERING UNDER SAMTAL

När du tar emot ett samtal förblir öronsnäckorna i aktuellt brusreduceringsläge och Egen röst aktiveras. Med Egen röst hör du dig själv tala på ett naturligare sätt.

Byt brusreduceringsläge under samtalets gång genom att trycka och hålla inne på en öronsnäcka.

### TÄNK PÅ FÖLJANDE:

- Automatiskt ingen brusreducering är inaktiverat under samtal (se sida 29).
- Använd Bose Music-appen för att justera Self Voice. Du kan nå detta alternativ från menyn Inställningar.

## ANVÄNDA ENBART BRUSREDUCERING

Det går att använda endast brusreducering, utan ljud eller störande telefonsamtal.

1. Gör något av följande:
  - Om du har på dig öronsnäckorna kopplar du från den mobila enheten (se sida 39).
  - Om öronsnäckorna är i laddningsfodralet stänger du av *Bluetooth* på den mobila enheten och tar ur öronsnäckorna från fodralet.
2. Tryck och hålla inne på en öronsnäcka för att byta brusreduceringsläge (se "Byt läge för brusreducering").

**OBS!** Anslut den mobila enheten igen genom att välja öronsnäckorna i *Bluetooth*-listan på din enhet.

## LADDA ÖRONSNÄCKORNA

1. Rikta in laddningskontakterna på den vänstra öronsnäckan mot laddningsstiften på den vänstra sidan av laddningsfodralet.

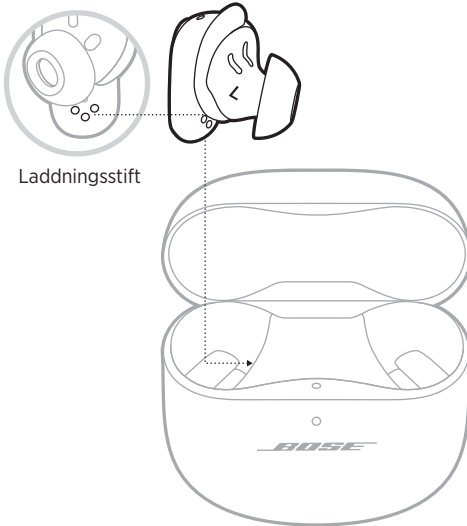

**OBS!** Se till att öronsnäckorna är rumstempererade, mellan 8 °C och 39 °C, före laddning.

2. Lägg öronsnäckan i fodralet så att det magnetiskt klickar på plats.

Öronsnäckornas statuslampa blinkar med ett vitt sken och lyser sedan i enlighet med laddningsstatus (se sida 36).

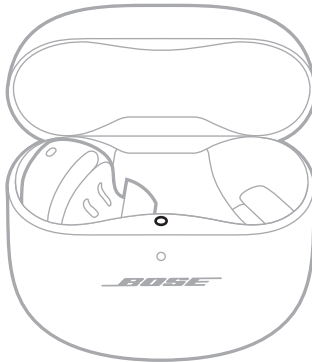

3. Upprepa steg 1 och 2 för höger öronsnäcka.

**OBS!** Öronsnäckorna laddas vare sig fodralet är öppet eller stängt.

## LADDA LADDNINGSFODRALET

**TÄNK PÅ!** Produkten ska endast användas tillsammans med en godkänd LPS-adapter (begränsad strömkälla) som uppfyller lokala bestämmelser (till exempel UL, CSA, VDE eller CCC).

1. Anslut den smala änden av USB-kabeln till USB-C®-porten på fodralets undersida.

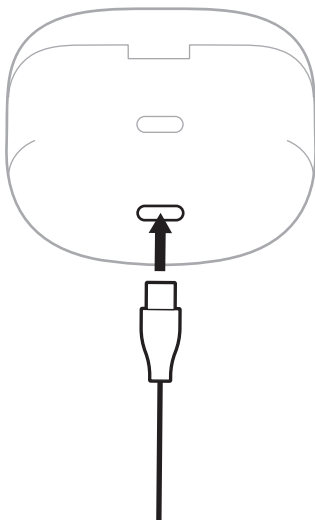

2. Anslut den andra änden till en USB-A-laddare (medföljer ej) eller dator.  
Laddningsfodralets statuslampa lyser med ett fast gult sken (se sida 37).

**OBS!** Se till att fodralet är rumstempererat, mellan 8 °C och 39 °C, före laddning.

## KONTROLLERA LADDNINGSNIVÅN I ÖRONSNÄCKAN

### Medan du använder öronsnäckorna

- När du tar ut öronsnäckorna från laddningsfodralet och sätter in dem i öronen, hörs ett meddelande som anger laddningsnivån.
- Använd Bose Music-appen. Öronsnäckans batterinivå visas på huvudskärmen.

**OBS!** Om den ena av öronsnäckorna har lägre laddningsnivå än den andra, hörs ett meddelande som anger den lägre laddningsnivån. Om laddningsnivån är låg hörs "Battery low, please charge now".

### Medan öronsnäckorna laddas

När du lägger öronsnäckorna i laddningsfodralet blinkar öronsnäckans statuslampa med ett vitt sken och lyser sedan enligt laddningsstatus (se sida 36).

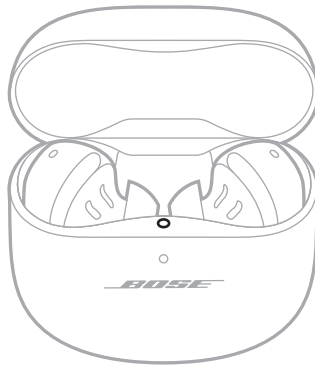

**OBS!** Om den ena av öronsnäckorna har lägre laddningsnivå än den andra, återspeglar öronsnäckans statuslampa den lägre laddningsnivån.



## KONTROLLERA LADDNINGSFODRALETS LADDNINGSNIVÅ

Öppna laddningsfodralet.

Laddningsfodralets statuslampa lyser enligt batterinivån (se sida 37).

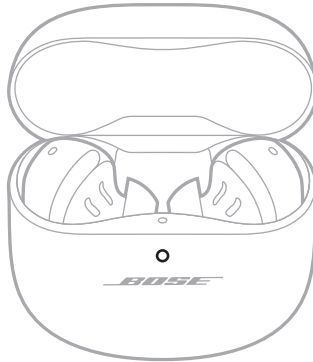

## LADDNINGSTID

KOMPONENT	LADDNINGSTID
Öronsnäckor	En timme
Laddningsfodral	Upp till tre timmar

### TÄNK PÅ FÖLJANDE:

- När batterinivån för öronsnäckorna är låg, kan de laddas under 20 minuter med stängt fodral och sedan användas i upp till 2 timmar.
- Med en fullständig laddning kan du använda öronsnäckorna i 6 timmar. Batteriets livslängd varierar beroende på användning.
- När fodralet är helt uppladdat, kan du använda det för att ladda öronsnäckorna fullt upp till tre gånger.
- När öronsnäckorna ligger i fodralet kan laddningstiden variera.

## ÖRONSNÄCKORNAS STATUSLAMPAN

Öronsnäckornas statuslampa finns på insidan av laddningsfodralet.

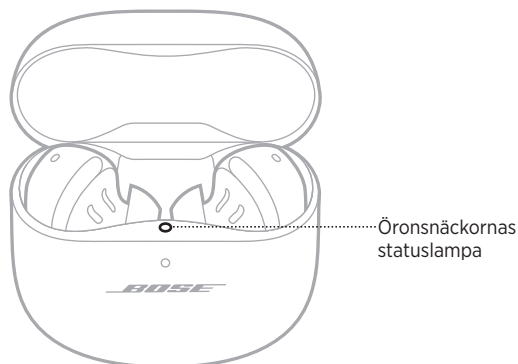

### Bluetooth-status

Visar Bluetooth-anslutningarnas status för mobila enheter.

LAMPANS UPPFÖRANDE	SYSTEMLÄGE
Blinkar långsamt blått	Klar att anslutas
Fast blått sken (5 sekunder)	Ansluten
Blinkar vitt två gånger	Enhetslistan har rensats

### Batteri, uppdatering och felstatus

Visar öronsnäckornas status för batteri, uppdatering och fel.

LAMPANS UPPFÖRANDE	SYSTEMLÄGE
Blinkar vitt, lyser sedan med fast vitt sken (fem sekunder)	Fulladdat
Blinkar vitt, lyser sedan med fast gult sken (fem sekunder)	Laddar
Blinkar vitt två gånger, blinkar långsamt blått och stängs av	Omstart klar
Blinkar vitt tre gånger (upprepas)	Uppdaterar programvaran
Blinkar gult och vitt	Fel - kontakta Bose kundtjänst

## LADDNINGSFODRALETS STATUSLAMPAN

Laddningsfodralets statuslampa finns på fodralets framsida.

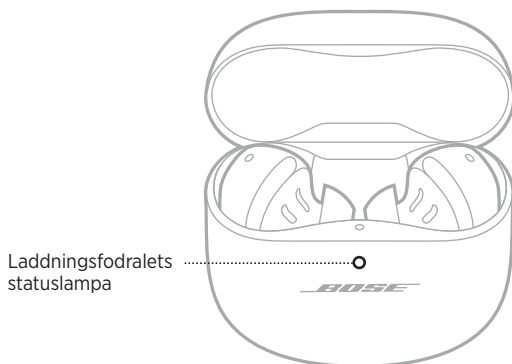

## Batteri, uppdatering och felstatus

Visar laddningsfodralets status för batteri, uppdatering och fel.

LAMPANS UPPFÖRANDE	SYSTEMLÄGE
<b>Fast vitt sken</b>	Fulladdat (100 %) och inkopplad
<b>Fast vitt sken (5 sekunder)</b>	Laddad (34 % - 99 %)
<b>Fast gult sken (5 sekunder)</b>	Lite laddning (10 % - 33 %)
<b>Blinkar gult två gånger</b>	Måste ladda (mindre än 10 %)
<b>Lyser med fast gult sken</b>	Laddar
<b>Blinkar vitt tre gånger (upprepas)</b>	Uppdaterar programvaran
<b>Blinkar gult och vitt</b>	Fel - kontakta Bose kundtjänst

Du kan hantera *Bluetooth*-anslutningar med Bose Music-appen eller använda *Bluetooth*-menyn på din mobila enhet.

## ANSLUTA MED BOSE MUSIC-APPEN

Se sida 14 för hur du ansluter öronsnäckor och hanterar *Bluetooth*-anslutningar med Bose Music-appen.

## ANSLUT VIA *BLUETOOTH*-MENYN PÅ DEN MOBILA ENHETEN

Du kan lagra upp till sex enheter i listan över öronsnäcksenheter. Du kan endast ansluta och spela ljud från en enhet i taget.

**OBS!** Få ut maximalt av dina öronsnäckor genom att använda Bose Music-appen för att ställa in och ansluta din mobila enhet (se sida 14).

1. Med öronsnäckorna i laddningsfodralet och fodralet öppet trycker och håller du inne knappen bak på fodralet tills öronsnäckornas statuslampa blinkar långsamt blått.

**OBS!** Se till att båda öronsnäckorna ligger i fodralet och att fodralet är öppet.

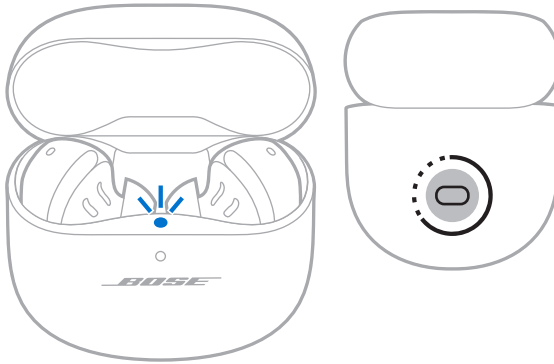

2. Aktivera *Bluetooth*-funktionen på din enhet.

**OBS!** *Bluetooth*-funktionen hittar du vanligtvis i menyn Inställningar.

3. Välj öronsnäckorna i enhetslistan.

**OBS!** Leta efter namnet som du angav för öronsnäckorna i Bose Music-appen. Om du inte gav öronsnäckorna något namn kommer standardnamnet att visas.



Öronsnäckornas namn visas i listan över mobila enheter. Öronsnäckornas statuslampa lyser med ett fast blått sken (se sida 36).

## KOPPLA FRÅN EN MOBIL ENHET

Lägg båda öronsnäckorna i laddningsfodralet.

**TIPS:** Du kan även använda Bose Music-appen eller dina *Bluetooth*-inställningar för att koppla från enheten. Inaktivering av *Bluetooth* på din enhet leder till att enheten kopplas från öronsnäckorna och alla andra enheter.

## ÅTERANSLUTA EN MOBIL ENHET

När öronsnäckorna tagits ur laddningsfodralet kommer de att försöka ansluta till den senast använda enheten.

För att använda en annan tidigare ansluten enhet använder du enhetens *Bluetooth*-inställningar för att ansluta till öronsnäckorna.

### TÄNK PÅ FÖLJANDE:

- Enheten måste vara inom räckvidd (9 m) och påslagna.
- Kontrollera att *Bluetooth*-funktionen är aktiverad på din mobila enhet.

## RENSA LISTA ÖVER ÖRONSNÄCKSENHETER

1. Med öronsnäckorna i laddningsfodralet och fodralet öppet trycker och håller du inne knappen bak på fodralet i 15 sekunder tills öronsnäckornas statuslampa blinkar vitt två gånger och sedan blinkar långsamt blått.

**OBS!** Se till att båda öronsnäckorna ligger i fodralet och att fodralet är öppet.

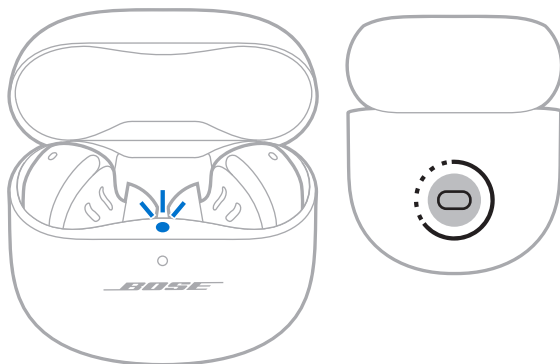

2. Ta bort öronsnäckorna från *Bluetooth*-listan på din enhet.

Alla enheter tas bort och öronsnäckorna är redo att anslutas (se sida 14).

## FÖRVARA ÖRONSNÄCKORNA

När du inte använder öronsnäckorna bör de förvaras i laddningsfodralet. Stäng laddningsfodralet för att spara batteritid och hålla fodralet rent.

## RENGÖRA ÖRONSNÄCKORNA OCH LADDNINGSFODRALET

KOMPONENT	PROCEDUR
Öronsnäckornas toppar och stödremmar	Börja med att ta bort remmarna och topparna från öronsnäckorna och tvätta dem sedan i en mild tvållösning och vatten. <b>OBS!</b> Skölj och torka av topparna och remmarna noga innan du sätter tillbaka dem på öronsnäckorna.
Öronsnäckans munstycke	Rengör med enbart en torr, mjuk bomullstopp eller liknande. <b>TÄNK PÅ!</b> För aldrig in något rengöringsverktyg i ett munstycke.
Laddningskontakter (på öronsnäckorna)	Förhindra korrosion genom att ofta torka av med en torr, mjuk bomullsstopp eller liknande.
Laddningsfodral	Rengör med enbart en torr, mjuk bomullstopp eller liknande.

## RESERVDELAR OCH TILLBEHÖR

Reservdelar och tillbehör kan beställas genom Bose kundtjänst.

Besök: [support.Bose.com/QCEii](https://support.Bose.com/QCEii)

## BEGRÄNSAD GARANTI

Öronsnäckorna omfattas av en begränsad garanti. Mer information om den begränsade garantin finns på [worldwide.Bose.com/Warranty](https://worldwide.Bose.com/Warranty).

Mer information om hur du registrerar din produkt finns på [worldwide.Bose.com/ProductRegistration](https://worldwide.Bose.com/ProductRegistration). Dina garantirättigheter påverkas inte om du inte registrerar produkten.

## UPPDATERA ÖRONSNÄCKORNA

Öronsnäckorna uppdateras automatiskt när de ansluts till Bose Music-appen och en uppdatering finns tillgänglig. Följ instruktionerna för appen.

## UPPDATERA LADDNINGSFODRALET

Uppdatera laddningsfodralet via uppdateringsfunktionen på Boses hemsida. Besök: [btu.bose.com](https://btu.bose.com) och följ instruktionerna på skärmen.

## VISA DATUMKODEN FÖR ÖRONSNÄCKORNA

Lossa stödremmen från öronsnäckan (se sida 21).

Datumkoden finns på öronsnäckan i det breda området nära mikrofonen.

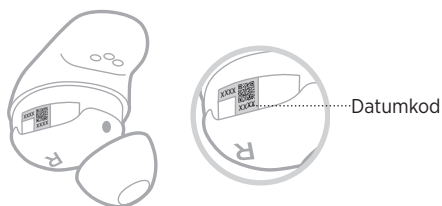

## VISA LADDNINGSFODRALETS SERIENUMMER

Ta ut öronsnäckan ur laddningsfodralet.

Laddningsfodralets serienummer finns under öronsnäckans statuslampa inuti öronsnäckan.

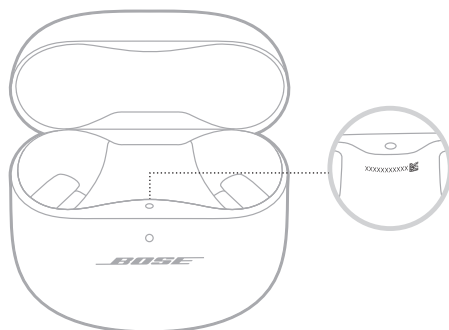



## PROVA DET HÄR FÖRST

Om du upplever problem med öronsnäckorna kan du prova följande:

- Ladda öronsnäckorna och laddningsfodralet (se sida 32).
- Sätt igång öronsnäckorna (se sida 23).
- Kontrollera öronsnäckornas statuslampor (se sida 36) och laddningsfodralets statuslampa (se sida 37).
- Kontrollera att enheten har *Bluetooth*-stöd (se sida 38).
- Ladda ned Bose Music-appen och kör tillgängliga programuppdateringar (se sida 14).
- Flytta den mobila enheten närmare öronsnäckorna (9 m) och längre bort från eventuella störningskällor.
- Höj volymen i öronsnäckorna, på den mobila enheten och i musikappen.
- Ansluta en annan mobil enhet (se sida 14).

## ANDRA LÖSNINGAR

Om du inte kan lösa problemet ska du titta i tabellen nedan för att identifiera symptom och ta del av lösningar till vanliga problem. Kontakta Boses kundtjänst om du inte kan lösa ditt problem.

Besök: [worldwide.Bose.com/contact](http://worldwide.Bose.com/contact)

SYMPTOM	LÖSNING
Öronsnäckorna sätts inte på	<p>Kontrollera att öronsnäckorna inte är försatta i viloläge. Du aktiverar öronsnäckorna genom att sätta på dig dem.</p> <p>Lägg båda öronsnäckorna i laddningsfodralet så att de magnetiskt klickar på plats. Stäng fodralet och öppna det igen. Öronsnäckornas statuslampa blinkar med ett vitt sken och visar sedan laddningsstatus (se sida 36).</p> <p>Om öronsnäckorna har utsatts för höga eller låga temperaturer ska du låta dem återfå rumstemperatur.</p>

SYMPTOM	LÖSNING
<p><b>Det går inte att ansluta öronsnäckorna till mobil enhet</b></p>	<p>På enheten:</p> <ul style="list-style-type: none"> <li>• Stäng av <i>Bluetooth</i>-funktionen och sätt sedan på den igen.</li> <li>• Ta bort öronsnäckorna från <i>Bluetooth</i>-listan på enheten, inklusive dubletter etiketterade med LE (Low Energy). Anslut igen (se sida 14).</li> </ul> <p>Lägg båda öronsnäckorna i laddningsfodralet så att de magnetiskt klickar på plats. Stäng fodralet och öppna det igen. Öronsnäckornas statuslampa blinkar med ett vitt sken och visar sedan laddningsstatus (se sida 36). Anslut igen (se sida 14).</p> <p>Kontrollera att båda öronsnäckorna är ordentligt placerade i laddningsfodralet (se sida 32).</p> <p>Rensa listan över öronsnäcksenheter (se sida 40). Anslut igen (se sida 14).</p> <p>Besök: <a href="http://support.Bose.com/QCEij">support.Bose.com/QCEij</a> för att se instruktionsvideor.</p> <p>Starta om öronsnäckorna och laddningsfodralet (se sida 51).</p>
<p><b>Öronsnäckorna svarar inte vid installation av appen</b></p>	<p>Avinstallera Bose Music-appen från din mobila enhet. Installera om appen (se sida 14).</p> <p>Kontrollera att du använder Bose Music-appen för installation (se sida 14).</p> <p>Kontrollera att du har gett Bose Music-appen åtkomst till <i>Bluetooth</i>-anslutningar i din mobila enhets Inställningar.</p> <p>Kontrollera att <i>Bluetooth</i>-funktionen är aktiverad på meny Inställningar i din mobila enhet.</p>
<p><b>Bose Music-appen hittar inte några öronsnäckor</b></p>	<p>Avinstallera Bose Music-appen från din mobila enhet. Installera om appen (se sida 14).</p> <p>Kontrollera att du har gett Bose Music-appen åtkomst till <i>Bluetooth</i>-anslutningar i din mobila enhets Inställningar.</p> <p>Med öronsnäckorna i laddningsfodralet och fodralet öppen trycker och håller du inne knappen bak på fodralet tills öronsnäckornas statuslampa blinkar långsamt blått.</p> <p>Lägg båda öronsnäckorna i laddningsfodralet så att de magnetiskt klickar på plats. Stäng fodralet och öppna det igen. Öronsnäckornas statuslampa blinkar med ett vitt sken och visar sedan laddningsstatus (se sida 36). Ta ut öronsnäckorna.</p>
<p><b>Bose Music app fungerar inte på min mobila enhet</b></p>	<p>Se till att din mobila enhet är kompatibel med Bose Music-appen och möter systemkraven. Se även din mobila enhets appbutik för mer information om detta.</p> <p>Avinstallera Bose Music-appen från din mobila enhet. Installera om appen (se sida 14).</p>

SYMPTOM	LÖSNING
<b>Öronsnäckan känns obekvämt i öronkanalen</b>	<p>Se till att öronsnäckans toppar inte sitter för långt in i öronkanalen (se sida 17).</p> <p>Prova en större topp. Prova en mindre om det inte hjälper (se sida 20).</p> <p>Prova en mindre stödrem (se sida 21).</p> <p>Kontrollera med en spegel att öronsnäckorna passar (se sida 17).</p> <p>Kontrollera att öronsnäckorna passar med Earfit Fit Test i Bose Music-appen. Du kan nå detta alternativ från menyn Inställningar.</p> <p>Kontakta Bose kundtjänst eller besök <a href="https://support.bose.com/QCEii">support.bose.com/QCEii</a> för ytterligare storlekar på proppar och stödremmar, samt för att se instruktionsvideor.</p>
<b>Stödremmen är inte bekväm vid kanten på ytterörat.</b>	<p>Prova en mindre stödrem (se sida 21). Prova en mindre topp om det inte hjälper med minsta stödremmen (se sida 20).</p> <p>Kontrollera med en spegel att öronsnäckorna passar (se sida 17).</p> <p>Kontrollera att öronsnäckorna passar med Earfit Fit Test i Bose Music-appen. Du kan nå detta alternativ från menyn Inställningar.</p> <p>Kontakta Bose kundtjänst eller besök <a href="https://support.bose.com/QCEii">support.bose.com/QCEii</a> för ytterligare storlekar på proppar och stödremmar, samt för att se instruktionsvideor.</p>
<b>Öronsnäckorna sitter inte ordentligt</b>	<p>Kontrollera att öronsnäckans topp sitter skönt mot öronkanalens öppning (se sida 16).</p> <p>Prova en större stödrem (se sida 21).</p> <p>Prova en större topp (se sida 20).</p> <p>Kontakta Bose kundtjänst eller besök <a href="https://support.bose.com/QCEii">support.bose.com/QCEii</a> för ytterligare storlekar på proppar och stödremmar, samt för att se instruktionsvideor.</p>
<b>Öronsnäckornas toppar ramlar av</b>	<p>Kontrollera att öronsnäckans toppar sitter bra på öronsnäckorna (se sida 20).</p>
<b>Stödremmarna ramlar av</b>	<p>Kontrollera att remmarna sitter bra på öronsnäckorna (se sida 20).</p> <p>Kontrollera att remmarna är korrekt placerade på öronsnäckorna (se sida 21).</p>

SYMPTOM	LÖSNING
<b>Intermittent Bluetooth-anslutning</b>	<p>Rensa listan över öronsnäcksenheter (se sida 40). Anslut igen (se sida 14).</p> <p>Flytta den mobila enheten närmare öronsnäckorna.</p> <p>Starta om öronsnäckorna och laddningsfodralet (se sida 51).</p>
<b>Inget ljud</b>	<p>Kontrollera att du använder rätt storlek på öronsnäcka och rem i båda öron (se sida 19).</p> <p>Kontrollera med en spegel att öronsnäckorna passar (se sida 17).</p> <p>Kontrollera att öronsnäckorna passar med Earfit Fit Test i Bose Music-appen. Du kan nå detta alternativ från menyn Inställningar.</p> <p>Besök: <a href="https://support.Bose.com/QCEij">support.Bose.com/QCEij</a> för att se instruktionsvideor.</p> <p>Kontrollera att du har vridit upp volymen (se sida 25).</p> <p>Kontrollera att båda örontopparna sitter ordentligt i örat och inte har vridits för mycket bakåt (se sida 16).</p> <p>Håll huvudet upprätt när du sätter i öronsnäckorna.</p> <p>Tryck på uppspelningsknappen på mobilenheten för att vara säker på att du spelar upp ett ljud.</p> <p>Spela upp ljud från en annan applikation eller musiktjänst.</p> <p>Spela upp ljud från innehåll som är lagrat på din enhet.</p> <p>Starta om den mobila enheten.</p> <p>Använd Bose Music-appen för att inaktivera funktionen för in-ear-detektering (se sida 29).</p>
<b>Inget ljud från ena öronsnäckan</b>	<p>Kontrollera att du använder rätt storlek på öronsnäcka och rem i båda öron (se sida 19).</p> <p>Kontrollera med en spegel att öronsnäckorna passar (se sida 17).</p> <p>Kontrollera att öronsnäckorna passar med Earfit Fit Test i Bose Music-appen. Du kan nå detta alternativ från menyn Inställningar.</p> <p>Besök: <a href="https://support.Bose.com/QCEij">support.Bose.com/QCEij</a> för att se instruktionsvideor.</p> <p>Kontrollera att programvaran i Bose Music-appen är uppdaterad (se sida 42).</p> <p>Kontrollera att båda örontopparna sitter ordentligt i örat och inte har vridits för mycket bakåt (se sida 16).</p> <p>Håll huvudet upprätt när du sätter i öronsnäckorna.</p> <p>Lägg båda öronsnäckorna i laddningsfodralet så att de magnetiskt klickar på plats. Stäng fodralet och öppna det igen. Öronsnäckornas statuslampa blinkar med ett vitt sken och visar sedan laddningsstatus (se sida 36). Ta ut öronsnäckorna.</p>

SYMPTOM	LÖSNING
<p><b>Ljud och video är inte synkroniserade</b></p>	<p>Stäng appen eller musiktjänsten och öppna den igen.</p> <p>Spela upp ljud från en annan applikation eller musiktjänst.</p> <p>Lägg båda öronsnäckorna i laddningsfodralet så att de magnetiskt klickar på plats. Stäng fodralet och öppna det igen. Öronsnäckornas statuslampa blinkar med ett vitt sken och visar sedan laddningsstatus (se sida 36). Ta ut öronsnäckorna.</p>
<p><b>Dålig ljudkvalitet</b></p>	<p>Kontrollera med en spegel att öronsnäckorna passar (se sida 17).</p> <p>Kontrollera att öronsnäckorna passar med Earfit Fit Test i Bose Music-appen. Du kan nå detta alternativ från meny Inställningar.</p> <p>Kontrollera att du använder rätt storlek på öronsnäcka och rem i båda öron (se sida 19).</p> <p>Besök: <a href="https://support.bose.com/QCEij">support.bose.com/QCEij</a> för att se instruktionsvideor.</p> <p>Kontrollera att du använder Bose Music-appen för installation (se sida 14).</p> <p>Försök med ett annat ljudspår.</p> <p>Spela upp ljud från en annan applikation eller musiktjänst.</p> <p>Ta bort smuts eller öronvax från öronsnäckor och munstycken.</p> <p>Inaktivera ljudförbättringsfunktioner på enheten eller i musikappen.</p> <p>Kontrollera att öronsnäckorna är anslutna till rätt <i>Bluetooth</i>-profil: Stereo A2DP. Kontrollera enhetens <i>Bluetooth</i>-/ljudinställningsmeny för att försäkra dig om att rätt profil har valts.</p> <p>På enheten:</p> <ul style="list-style-type: none"> <li>• Stäng av <i>Bluetooth</i>-funktionen och sätt sedan på den igen.</li> <li>• Ta bort öronsnäckorna från <i>Bluetooth</i>-listan på din enhet. Anslut igen (se sida 14).</li> </ul> <p>Om du delar öronsnäckorna placerar du dem i laddningsfodralet för att rensa ljudanpassningen mellan användarna.</p>
<p><b>Mikrofonen tar inte upp något ljud</b></p>	<p>Se till att stödremmarna är korrekt placerade så att mikrofonhålen på remmen är inriktade mot mikrofonen på öronsnäckan (se sida 21).</p> <p>Prova med att göra ytterligare ett telefonsamtal.</p> <p>Prova med en annan kompatibel enhet.</p> <p>På enheten:</p> <ul style="list-style-type: none"> <li>• Stäng av <i>Bluetooth</i>-funktionen och sätt sedan på den igen.</li> <li>• Ta bort öronsnäckorna från <i>Bluetooth</i>-listan på enheten, inklusive dubletter etiketterade med LE (Low Energy). Anslut igen (se sida 14).</li> </ul>

SYMPTOM	LÖSNING
<b>Det går inte att byta brusreduceringsläge</b>	<p>Lägg båda öronsnäckorna i laddningsfodralet så att de magnetiskt klickar på plats. Stäng fodralet och öppna det igen. Öronsnäckornas statuslampa blinkar med ett vitt sken och visar sedan laddningsstatus (se sida 36). Ta ut öronsnäckorna.</p> <p>Om du anpassar genvägen för en specifik öronsnäcka bör du se till att trycka och hålla inne på rätt öronsnäcka.</p> <p>Se "Öronsnäckorna reagerar inte på pekstyrning" på sidan 49.</p> <p>Använd appen Bose Music för att ändra brusreduceringsläge. Du kan nå detta alternativ från huvudskärmen (se sida 14).</p>
<b>Dålig brusreducering</b>	<p>Kontrollera att ActiveSense™ är aktiverat (se sida 30).</p> <p>Kontrollera med en spegel att öronsnäckorna passar (se sida 17).</p> <p>Kontrollera att öronsnäckorna passar med Earfit Fit Test i Bose Music-appen. Du kan nå detta alternativ från menyn Inställningar.</p> <p>Kontrollera brusreduceringsläget (se sida 30).</p> <p>Ta ut öronsnäckorna ur öronen och sätt i dem igen.</p> <p>Under ett pågående samtal eller när du använder röststyrning på din mobila enhet, sänker du eller stänger du av Egen röst via Bose Music-appen (se sida 31).</p> <p>Om du delar öronsnäckorna placerar du dem i laddningsfodralet för att rensa ljudanpassningen mellan användarna.</p>
<b>Svårt att höra den andra parten under ett samtal</b>	<p>Höj volymen med den mobila enheten.</p> <p>Prova ett annat brusreduceringsläge (se sida 30).</p>
<b>Svårt att höra den egna rösten under ett samtal</b>	<p>Använd Bose Music-appen för att justera Egen röst. Du kan nå detta alternativ från menyn Inställningar.</p>
<b>Öronsnäckorna reagerar inte</b>	<p>Lägg båda öronsnäckorna i laddningsfodralet så att de magnetiskt klickar på plats. Stäng fodralet och öppna det igen. Öronsnäckornas statuslampa blinkar med ett vitt sken och visar sedan laddningsstatus (se sida 36). Ta ut öronsnäckorna.</p> <p>Starta om öronsnäckorna och laddningsfodralet (se sida 51).</p>

SYMPTOM	LÖSNING
<p><b>Öronsnäckorna reagerar inte på pekstyrning</b></p>	<p>Kontrollera att du pekar på rätt pekyta (se sida 25).</p> <p>Kontrollera att fingret har tillräcklig kontakt med pekytan (se sida 25).</p> <p>Variera trycket när du använder funktioner som kräver att du trycker flera gånger.</p> <p>Se till att fingrarna är torra.</p> <p>Se till att ditt hår inte vidrör pekytan om det är vått.</p> <p>Om du har handskar på måste du ta av dem innan du vidrör pekytan.</p> <p>Använd Bose Music-appen för att inaktivera funktionen för in-ear-detektering (se sida 29).</p> <p>Om öronsnäckorna har utsatts för höga eller låga temperaturer ska du låta dem återfå rumstemperatur.</p> <p>Starta om öronsnäckorna och laddningsfodralet (se sida 51).</p>
<p><b>Kan inte justera volymen</b></p>	<p>Kontrollera att volymkontroll är aktiverat med hjälp av Bose Music- appen (se sida 25).</p> <p>Kontrollera att du sveper på pekstyrningsytan i rätt riktning (se sida 25).</p> <p>Se "Öronsnäckorna reagerar inte på pekstyrning".</p>
<p><b>Det går inte att komma åt genvägen</b></p>	<p>Kontrollera att du har angett en genväg i Bose Music-appen (se sida 28).</p> <p>Om du anpassar genvägen för en specifik öronsnäcka bör du se till att trycka och hålla inne på rätt öronsnäcka.</p>
<p><b>Öronsnäckorna laddas inte</b></p>	<p>Kontrollera att öronsnäckorna är korrekt placerade i laddningsfodralet. Spara batteritid genom att låta fodralet vara stängt medan öronsnäckorna laddas (se sida 32).</p> <p>Kontrollera att varken smuts eller skräp täcker laddningskontaktarna på öronsnäckorna eller laddningsstiften i fodralet.</p> <p>Kontrollera att USB-kabeln sitter korrekt i porten på laddningsfodralet.</p> <p>Kontrollera att båda ändarna på USB-kabeln sitter som de ska.</p> <p>Prova en annan USB-kabel.</p> <p>Prova ett annat vägguttag.</p> <p>Om öronsnäckorna eller laddningsfodralet har utsatts för höga eller låga temperaturer ska du låta dem återfå rumstemperatur. Ladda igen (se sida 32).</p>

SYMPTOM	LÖSNING
<p><b>Laddningsfodralet laddas inte upp</b></p>	<p>Kontrollera att USB-kabeln sitter korrekt i porten på laddningsfodralet.</p> <p>Se till att den anslutna USB-kabeln är lång nog för att fodralet ska få en första laddning om laddningsfodralet är helt tomt. Återanslut USB-kabeln om du tar bort den och laddningsfodralets statuslampa slocknar.</p> <p>Kontrollera att båda ändarna på USB-kabeln sitter som de ska.</p> <p>Prova en annan USB-kabel.</p> <p>Kontrollera att laddningsfodralet är stängt. Spara batteritid genom att låta fodralet vara stängt under laddning.</p> <p>Prova ett annat vägguttag.</p> <p>Om laddningsfodralet har utsatts för höga eller låga temperaturer ska du låta det återfå rumstemperatur. Ladda igen (se sida 33).</p>
<p><b>Språket för röstänvisningar är fel</b></p>	<p>Ändra språket för röstänvisningar via Bose Music-appen (se sida 14). Du kan nå detta alternativ från menyn Inställningar.</p>
<p><b>Jag får inga samtalsaviseringar</b></p>	<p>Kontrollera att röstänvisningar är aktiverat med hjälp av Bose Music- appen (se sida 14). Du kan nå detta alternativ från menyn Inställningar.</p> <p>Kontrollera att du har gett öronsnäckorna åtkomst till kontakter i din mobila enhets <i>Bluetooth</i>-meny.</p>
<p><b>Öronsnäckorna avger ett kvittrande ljud</b></p>	<p>Kontrollera att öronsnäckornas munstycke inte är blockerat (se sida 20).</p>



## STARTA OM ÖRONSNÄCKORNA OCH LADDNINGSFODRALET

Om öronsnäckorna eller laddningsfodralet inte reagerar kan du starta om dem.

**OBS!** Om du startar om öronsnäckorna så rensas listan med öronsnäckor. Inga andra inställningar rensas.

Med öronsnäckorna i laddningsfodralet och fodralet öppet trycker och håller du inne knappen bak på fodralet i 25 sekunder tills öronsnäckornas statuslampa blinkar vitt två gånger, sedan blinkar långsamt blått och till slut stängs av.

**OBS!** Se till att båda öronsnäckorna ligger i fodralet och att fodralet är öppet.

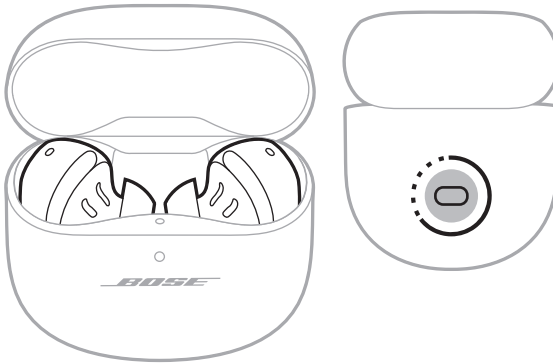

När omstarten är klar tänds öronsnäckornas statuslampor i enlighet med laddningsstatus (se sida 36) och laddningsfodralets statuslampor lyser i enlighet med batterinivån (se sida 37).

## 모든 안전, 보안 및 사용 지침을 읽고 보관하십시오.

**CE** Bose Corporation은 이 제품이 지침서 2014/53/EU 및 기타 모든 적용 가능한 EU 지침의 필수 요건과 관련 조항을 준수하고 있음을 여기에서 선언합니다. 표준 부합 신고서 전문은 다음을 참조하십시오. [www.Bose.com/compliance](http://www.Bose.com/compliance)

**UK CA** 이 제품은 모든 적용 가능한 전자기 호환성 규정 2016 및 기타 모든 적용 가능한 영국 규정을 준수합니다. 표준 부합 신고서 전문은 다음을 참조하십시오. [www.Bose.com/compliance](http://www.Bose.com/compliance)

Bose Corporation은 이 제품이 무선 장비 규정 2017에 따른 필수 요건과 다른 모든 해당 영국 규정을 준수함을 선언합니다. 표준 부합 신고서 전문은 다음을 참조하십시오. [www.Bose.com/compliance](http://www.Bose.com/compliance)

## 중요 안전 지침

마른 형검으로만 닦으십시오.

제조업체에서 지정한 부품이나 부속품만 사용하십시오.

자격 있는 기사에게만 서비스를 의뢰하십시오. 전원 코드 또는 플러그가 손상되었을 때, 액체가 흘러 들어갔을 때, 물체가 떨어져 기기 안에 들어갔을 때, 기기가 비나 물에 젖었을 때, 정상적으로 작동하지 않을 때, 또는 기기를 떨어뜨렸을 때 등, 어느 경우라도 기기가 손상되었을 때는 서비스를 받으셔야 합니다.

### 경고/주의

- 사고로 삼키지 못하도록 이어버드를 어린이나 애완동물이 미치지 못하는 곳에 보관하십시오. 이어버드에는 리튬-이온 배터리가 포함되어 있으며 삼키면 해로울 수 있습니다. 섭취한 경우 즉시 의사의 진료를 받으십시오. 사용하지 않을 때는 이어버드를 충전 케이스에 넣어 뚜껑을 닫아 보관하고, 어린이와 애완동물이 미치지 못하는 곳에 보관하십시오.
- 어린이에게 이어버드를 사용하게 하지 마십시오.
- 오랫동안 큰 볼륨으로 이어버드를 사용하지 마십시오.
  - 청력 손상을 피하려면 편안한 중간 볼륨으로 이어버드를 사용하십시오.
  - 이어버드를 귀에 착용하기 전에 장치에서 볼륨을 줄인 후 편안한 청취 수준으로 서서히 볼륨을 올리십시오.
- 운전 중 전화 통화를 위해 이어버드를 사용하는 경우 주의를 기울이고 모바일 전화 및 헤드폰에 관해 적용되는 법률을 따르십시오. 일부 지역에서 운전 중에는 한쪽 이어피스를 사용해야 하는 등, 제품 사용에 대한 특정 제한 사항이 부과될 수 있습니다. 운전 중에는 이어버드를 절대 다른 용도로 사용하지 마십시오.
- 예를 들어 자전거를 타거나 교통, 건설 현장 또는 철로 근처에서 걷는 동안에는 주변의 소리를 듣지 못하면 본인 또는 타인에게 위험을 초래할 수 있으므로, 이럴 경우 노이즈 캔슬링 모드를 켜 상태로 이어버드를 사용하지 마시고, 헤드폰 사용에 관한 해당 법률을 준수하십시오.
  - 이어버드를 끄거나 노이즈 캔슬링을 끈 상태로 이어버드를 사용하고, 경보와 경고 신호를 포함한 주변 소리를 들을 수 있을 정도로 볼륨을 조정하십시오.
  - 이어버드 사용 중에는 노이즈 캔슬링 꺼짐 모드를 사용하더라도 주의해야 할 신호음 또는 경고음이 이상한 소리로 들릴 수 있음에 유의해야 합니다.
- 노이즈 캔슬링 기능과 관련하여 제품에서 때때로 짧은 삐소리가 날 수 있습니다. 하지만, 평소와 다른 큰 소음이 들릴 경우 이어버드 전원을 끄고 Bose 고객 서비스 센터에 문의하십시오.
- 이어버드를 물에 담그거나 장시간 동안 물에 노출하지 마십시오. 예를 들어 수영, 수상스키, 서핑 등 해상 스포츠 활동 중에는 착용하지 마십시오.
- 따뜻하게 느껴지거나 오디오가 손실될 경우 이어버드를 즉시 분리하십시오.



질식 위험이 발생할 수 있는 소형 부품을 포함하고 있습니다. 3세 미만의 어린이가 사용하기에 부적합합니다.



이 제품에는 자석 재질이 포함되어 있습니다. 사용자의 몸에 이식한 의료 기기에 줄 수 있는 영향에 관해서는 의사에게 문의하십시오.

- 화재나 감전의 위험을 줄려면 이 제품을 비, 물방울, 튀기는 물이나 습기에 노출시키지 말고 꽃병과 같이 액체가 채워진 물건을 제품 위나 근처에 두지 마십시오.
- 이 제품에 허가 없이 변경을 가하지 마십시오.
- 제품을 불 또는 열원에서 멀리 합니다. 촛불과 같은 무방비 상태의 불꽃을 제품 위나 근처에 두지 마십시오.
- 제공된 이어팁을 부착하지 않은 채 이어버드를 사용하지 마십시오.
- 이 제품에는 국가/지자체 법규 요건을 만족하는 인증기관이 허가한 LPS 전원 공급장치만 사용하십시오(예: UL, CSA, VDE, CCC).
- 이 제품에 제공된 배터리는 잘못 취급할 경우 화재 또는 화학적 열상을 입힐 위험성이 있습니다.
- 배터리가 누출될 경우 액체가 피부나 눈이 닿지 않도록 주의하십시오. 닿았을 경우 의사의 도움을 받으십시오.
- 배터리가 들어 있는 제품을 고온(예: 직사광선, 열원 근처)에 노출하지 마십시오.
- 충전하기 전에 이어버드와 충전 케이스에서 땀을 닦아냅니다.
- IPX4는 영구적이지 않으며, 정상적인 마모의 결과로 내성이 감소할 수 있습니다.
- 내부 레이저 구성품에서 나오는 위험 방사선에 노출되지 않도록 하려면 지침에 지정된 대로 제품을 사용하십시오. 자격 있는 서비스 기사가 아닌 사람이 이어버드를 조정하거나 수리하지 않도록 하십시오.
- 벽난로, 방열기나 난방기, 전기 난로 또는 열을 발생시키는 기타 기기(앰프 포함)와 같은 열원 근처에 두거나 설치하지 마십시오.
- 레이저 공지 56(2019년 5월 8일)에 설명된 IEC 60825-1 Ed. 3 준수를 제외하고 21 CFR 1040.10 및 1040.11을 준수합니다.



본 이어버드는 EN / IEC 60825-1:2014에 따라 1등급 레이저 제품으로 분류됩니다.

**참고:** 이 장치는 시험 결과 FCC 규정 15부에 근거한 B급 디지털 장치에 대한 제한을 준수합니다. 이러한 제한은 거주 지역에 설치할 때 발생하는 유해한 방해 전파를 적절한 수준에서 방지할 목적으로 만들었습니다. 이 장치는 전파 에너지를 생성하고 사용하고 방출할 수 있습니다. 지침에 따라 올바르게 설치 및 사용하지 않은 경우에는 무선 통신에 대한 유해한 방해 전파를 일으킬 수도 있습니다. 그러나 특정 설치에서 방해 전파가 발생하지 않는다고 보장할 수는 없습니다. 이 장치를 켜거나 끌 때 라디오 또는 텔레비전 수신에 유해한 방해 전파를 발생시키는 경우 다음 방법 중 하나로 방해 전파를 제거할 수 있습니다.

- 제품 또는 안테나의 방향 또는 위치를 조정합니다.
- 장치와 수신기 사이의 공간을 늘립니다.
- 장비를 수신기가 연결된 것과 다른 회로의 전기 소켓에 연결합니다.
- 판매업체 또는 숙련된 라디오/TV 기술자에게 도움을 요청합니다.

Bose Corporation에서 명시적으로 승인하지 않은 변경 또는 수정은 이 장비를 작동할 수 있는 사용자의 권한을 무효화할 수 있습니다.

이 장치는 FCC 규정 15부 및 ISED 캐나다 라이선스 면제 RSS 표준을 준수합니다. 다음 두 상태에서 작동되어야 합니다. (1) 이 장치는 유해한 방해 전파를 일으키지 않으며 (2) 장치의 오작동을 일으킬 수 있는 방해 전파를 포함하여 수신되는 모든 방해 전파를 수용해야 합니다.

이 장치는 일반 대중을 위해 규정된 FCC 및 ISED 캐나다 방사 물질 노출 제한을 준수합니다. 이 송신기는 다른 안테나 또는 송신기를 함께 설치하거나 작동해서는 안 됩니다.

FCC ID: A94911L / FCC ID: A94911R

KCC: R-R-Bos-911L / KCC: R-R-Bos-911R

IC: 3232A-911L / IC: 3232A-911R

케이스 모델: 435911

오른쪽 이어버드 모델: 911R

왼쪽 이어버드 모델: 911L

이 시스템의 이어버드는 무선법에 명시된 조항에 따라 인증되었습니다.

 020-220121 (L)  
020-220120 (R)

**CAN ICES-3(B)/NMB-3(B)**

**유럽:**

작동 주파수 밴드: 2400-2483.5MHz.

최대 전송 출력: 20dBm EIRP 미만.

## SAR 정보

이어버드	측정값 1-g SAR W/kg	측정값 10-g SAR W/kg
왼쪽	0.303	0.126
오른쪽	0.24	0.101

 이 표시는 제품을 가정용 쓰레기처럼 폐기해서는 안 되며 적합한 수거 시설에 보내 재생해야 함을 의미합니다. 올바른 폐기와 재생을 통해 천연 자원, 인류 건강 및 환경을 보호하는 데 일조할 수 있습니다. 이 제품의 폐기 및 재생에 대한 자세한 정보는 지방 자치체, 폐기물 수거 업체 또는 이 제품을 구입한 매장에 문의하십시오.

### 저출력 RF 장치의 기술 규정

NCC의 허락 없이 어떤 회사, 기업 또는 사용자도 저출력 RF 장치에서 주파수 변경, 전송 출력 향상 또는 원래 특성과 성능을 변경해서는 안 됩니다. 저출력 RF 장치는 항공기 보안에 영향을 주고 법적 통신을 방해해서는 안 됩니다. 그런 경우가 발견될 경우 사용자는 방해가 발생하지 않을 때까지 즉시 작동을 멈추어야 합니다. 긴급한 법적 통신은 전자통신관리법을 준수하여 발생하는 무선 통신을 말합니다. 저출력 RF 장치는 법적 통신 또는 ISM 전파 방사 장치의 방해 전파를 수용해야 합니다.

본 제품에서 리튬-이온 배터리를 **제거하려 하지 마십시오**. 제거에 대해서는 가까운 Bose 판매업체 또는 기타 유자격 전문가에게 문의하십시오.



**사용한 배터리는 현지 규정에 따라 적절히 폐기하십시오.** 배터리를 소각하지 마십시오.



### 중국 유해 물질 제한 지침표

유해 물질의 명칭 및 농도						
	유해 물질					
부품 번호	납(Pb)	수은(Hg)	카드뮴(Cd)	6가 크롬(VI)	폴리브롬화 바이페닐(PBB)	폴리브롬화 디페닐에테르(PBDE)
폴리염화 바이페닐(PCB)	X	0	0	0	0	0
금속 부품	X	0	0	0	0	0
플라스틱 부품	0	0	0	0	0	0
스피커	X	0	0	0	0	0
케이블	X	0	0	0	0	0
본 표는 SJ/T 11364 조항에 따라 준비되었습니다. 0: 이 부품의 모든 동종 재질에 함유된 이 유해 물질이 GB/T 26572에서 규정한 제한 요구사항 미만임을 나타냅니다. X: 이 부품에 사용된 동종 재질 중 최소한 하나에 함유된 이 유해 물질이 GB/T 26572에서 규정한 제한 요구사항을 초과함을 의미합니다.						

### 대만 유해 물질 제한 지침표

장비 이름: 충전 케이스, 형식명: 435911						
	제한 물질 및 해당 화학 기호					
단위	납(Pb)	수은(Hg)	카드뮴(Cd)	육가크로뮴 (Cr+6)	폴리브롬화 바이페닐(PBB)	폴리브롬화 디페닐에테르류(PBDE)
폴리염화 바이페닐(PCB)	-	o	o	o	o	o
금속 부품	-	o	o	o	o	o
플라스틱 부품	o	o	o	o	o	o
스피커	-	o	o	o	o	o
케이블	-	o	o	o	o	o
<b>참고 1:</b> "o"는 제한 물질의 함유율이 기준값을 초과하지 않음을 나타냅니다. <b>참고 2:</b> "-"는 제한 물질이 면제에 부합함을 나타냅니다.						

**제조일:** 일련 번호의 여덟 번째 자리는 제조연도를 나타냅니다. 즉 “2”는 2012년 또는 2022년입니다.

**제조 위치:** 일련 번호의 일곱 번째 자리는 제조 위치를 나타냅니다.

**중국 수입업체:** Bose Electronics (Shanghai) Company Limited, Level 6, Tower D, No. 2337 Gudai Rd. Minhang District, Shanghai 201100

**EU 수입업체:** Bose Products B.V., Gorslaan 60, 1441 RG Purmerend, The Netherlands

**멕시코 수입업체:** Bose de México S. de R.L. de C.V., Avenida Prado Sur #150, Piso 2, Interior 222 y 223, Colonia Lomas de Chapultepec V Sección, Miguel Hidalgo, Ciudad de México, C.P. 11000 전화 번호: +5255 (5202) 3545

**대만 수입업체:** Bose Limited Taiwan Branch (H.K.), 9F., No. 10, Sec. 3, Minsheng E. Road, Zhongshan Dist. Taipei City 10480, Taiwan 전화 번호: +886-2-2514 7676

**영국 수입업체:** Bose Limited, Bose House, Quayside Chatham Maritime, Chatham, Kent, ME4 4QZ, United Kingdom

**입력 정격:** 5V --- 1.2A

**출력 전압:** 5VDC

**출력 전류:** 0.16A x 2

**출력 용량:** 680mAh

**IPXX 등급:** IPX4(이어버드)

CMIIT ID는 포장재에 위치해 있습니다.

### 기록용으로 작성하여 보관하십시오.

이어버드 날짜 코드는 밴드 아래의 이어버드에 위치해 있습니다. 충전 케이스 일련 번호는 충전 케이스 웰 및 양 이어버드 사이에 위치해 있습니다. 모델 번호는 충전 케이스 뚜껑에 있습니다.

일련 번호: \_\_\_\_\_

모델 번호: 435911

영수증을 사용자 안내서와 함께 보관하십시오. 지금 Bose 제품을 등록하시는 것이 좋습니다. [worldwide.Bose.com/ProductRegistration](http://worldwide.Bose.com/ProductRegistration)에서 쉽게 등록할 수 있습니다.

### 보안 정보



이 제품은 Bose에서 자동 보안 업데이트를 수신할 수 있습니다. 자동 보안 업데이트를 수신하려면 Bose Music 앱에서 제품 설치 프로세스를 완료하고 제품을 인터넷에 연결해야 합니다. **설치 프로세스를 완료하지 않을 경우 Bose에서 제공하는 보안 업데이트를 설치할 책임이 사용자에게 있습니다.**

Apple, Apple 로고, iPad, iPhone 및 iPod는 미국과 기타 국가에 등록된 Apple Inc.의 상표입니다. 상표 “iPhone”은 Aiphone K.K.의 사용권 계약에 따라 일본에서 사용됩니다. App Store는 Apple Inc.의 서비스 표시입니다.

Made for Apple 배지를 사용하는 것은 부속품이 배지에 식별된 Apple 제품을 특별히 연결하기 위해 제작되었으며, 개발자에게서 Apple 성능 표준을 만족한다는 인증을 받았음을 의미합니다. Apple은 이 장치의 작동 또는 안전 및 규제 표준의 준수에 대한 책임이 없습니다.

Bluetooth® 단어 표시와 로고는 Bluetooth SIG, Inc.가 소유한 등록 상표이며 Bose Corporation은 사용권 계약에 따라 해당 표시를 사용합니다.

Google 및 Google Play는 Google LLC의 상표입니다.

USB Type-C® 및 USB-C®는 USB Implementers Forum의 등록 상표입니다.

Bose, Bose Music, Bose Music 로고, ActiveSense 및 QuietComfort는 Bose Corporation의 상표입니다.

Bose Corporation 본사: 1-877-230-5639

©2022 Bose Corporation. 사전 서면 승인 없이 본 설명서의 특정 부분을 복제, 변경, 배포 또는 사용할 수 없습니다.

The following license disclosures apply to certain third-party software packages used as components in the product.

Package: FreeRTOS

Copyright © Amazon Web Services, Inc. or its affiliates. All rights reserved. The FreeRTOS package is subject to the license terms reprinted below:

**MIT License**

Permission is hereby granted, free of charge, to any person obtaining a copy of this software and associated documentation files (the “Software”), to deal in the Software without restriction, including without limitation the rights to use, copy, modify, merge, publish, distribute, sublicense, and/or sell copies of the Software, and to permit persons to whom the Software is furnished to do so, subject to the following conditions:

The above copyright notice and this permission notice shall be included in all copies or substantial portions of the Software.

THE SOFTWARE IS PROVIDED “AS IS”, WITHOUT WARRANTY OF ANY KIND, EXPRESS OR IMPLIED, INCLUDING BUT NOT LIMITED TO THE WARRANTIES OF MERCHANTABILITY, FITNESS FOR A PARTICULAR PURPOSE AND NONINFRINGEMENT. IN NO EVENT SHALL THE AUTHORS OR COPYRIGHT HOLDERS BE LIABLE FOR ANY CLAIM, DAMAGES OR OTHER LIABILITY, WHETHER IN AN ACTION OF CONTRACT, TORT OR OTHERWISE, ARISING FROM, OUT OF OR IN CONNECTION WITH THE SOFTWARE OR THE USE OR OTHER DEALINGS IN THE SOFTWARE.

Package: Nanopb

Copyright © 2011 Petteri Aimonen <jpa at nanopb.mail.kapsi.fi>. The Nanopb package is subject to the license terms reprinted below:

**Zlib license**

© 2011 Petteri Aimonen <jpa at nanopb.mail.kapsi.fi>

This software is provided ‘as-is’, without any express or implied warranty. In no event will the authors be held liable for any damages arising from the use of this software.

Permission is granted to anyone to use this software for any purpose, including commercial applications, and to alter it and redistribute it freely, subject to the following restrictions:

1. The origin of this software must not be misrepresented; you must not claim that you wrote the original software. If you use this software in a product, an acknowledgment in the product documentation would be appreciated but is not required.
2. Altered source versions must be plainly marked as such, and must not be misrepresented as being the original software.
3. This notice may not be removed or altered from any source distribution.

Package: Mbed TLS 2.16.1

© ARM Limited. All rights reserved. The Mbed TLS package is subject to the license terms reprinted below:

**Apache License**

Version 2.0, January 2004

<http://www.apache.org/licenses/>

**TERMS AND CONDITIONS FOR USE, REPRODUCTION, AND DISTRIBUTION**

1. Definitions.  
“License” shall mean the terms and conditions for use, reproduction, and distribution as defined by Sections 1 through 9 of this document.  
“Licensor” shall mean the copyright owner or entity authorized by the copyright owner that is granting the License.  
“Legal Entity” shall mean the union of the acting entity and all other entities that control, are controlled by, or are under common control with that entity. For the purposes of this definition, “control” means (i) the power, direct or indirect, to cause the direction or management of such entity, whether by contract or otherwise, or (ii) ownership of fifty percent (50%) or more of the outstanding shares, or (iii) beneficial ownership of such entity.  
“You” (or “Your”) shall mean an individual or Legal Entity exercising permissions granted by this License.

“Source” form shall mean the preferred form for making modifications, including but not limited to software source code, documentation source, and configuration files.

“Object” form shall mean any form resulting from mechanical transformation or translation of a Source form, including but not limited to compiled object code, generated documentation, and conversions to other media types.

“Work” shall mean the work of authorship, whether in Source or Object form, made available under the License, as indicated by a copyright notice that is included in or attached to the work (an example is provided in the Appendix below).

“Derivative Works” shall mean any work, whether in Source or Object form, that is based on (or derived from) the Work and for which the editorial revisions, annotations, elaborations, or other modifications represent, as a whole, an original work of authorship. For the purposes of this License, Derivative Works shall not include works that remain separable from, or merely link (or bind by name) to the interfaces of, the Work and Derivative Works thereof.

“Contribution” shall mean any work of authorship, including the original version of the Work and any modifications or additions to that Work or Derivative Works thereof, that is intentionally submitted to Licensor for inclusion in the Work by the copyright owner or by an individual or Legal Entity authorized to submit on behalf of the copyright owner. For the purposes of this definition, “submitted” means any form of electronic, verbal, or written communication sent to the Licensor or its representatives, including but not limited to communication on electronic mailing lists, source code control systems, and issue tracking systems that are managed by, or on behalf of, the Licensor for the purpose of discussing and improving the Work, but excluding communication that is conspicuously marked or otherwise designated in writing by the copyright owner as “Not a Contribution.”

“Contributor” shall mean Licensor and any individual or Legal Entity on behalf of whom a Contribution has been received by Licensor and subsequently incorporated within the Work.

2. Grant of Copyright License. Subject to the terms and conditions of this License, each Contributor hereby grants to You a perpetual, worldwide, non-exclusive, no-charge, royalty-free, irrevocable copyright license to reproduce, prepare Derivative Works of, publicly display, publicly perform, sublicense, and distribute the Work and such Derivative Works in Source or Object form.
3. Grant of Patent License. Subject to the terms and conditions of this License, each Contributor hereby grants to You a perpetual, worldwide, non-exclusive, no-charge, royalty-free, irrevocable (except as stated in this section) patent license to make, have made, use, offer to sell, sell, import, and otherwise transfer the Work, where such license applies only to those patent claims licensable by such Contributor that are necessarily infringed by their Contribution(s) alone or by combination of their Contribution(s) with the Work to which such Contribution(s) was submitted. If You institute patent litigation against any entity (including a cross-claim or counterclaim in a lawsuit) alleging that the Work or a Contribution incorporated within the Work constitutes direct or contributory patent infringement, then any patent licenses granted to You under this License for that Work shall terminate as of the date such litigation is filed.
4. Redistribution. You may reproduce and distribute copies of the Work or Derivative Works thereof in any medium, with or without modifications, and in Source or Object form, provided that You meet the following conditions:
  - a. You must give any other recipients of the Work or Derivative Works a copy of this License; and
  - b. You must cause any modified files to carry prominent notices stating that You changed the files; and
  - c. You must retain, in the Source form of any Derivative Works that You distribute, all copyright, patent, trademark, and attribution notices from the Source form of the Work, excluding those notices that do not pertain to any part of the Derivative Works; and
  - d. If the Work includes a “NOTICE” text file as part of its distribution, then any Derivative Works that You distribute must include a readable copy of the attribution notices contained within such NOTICE file, excluding those notices that do not pertain to any part of the Derivative Works, in at least one of the following places: within a NOTICE text file distributed as part of the Derivative Works; within the Source form or documentation, if provided along with the Derivative Works; or, within a display generated by the Derivative Works, if and wherever such third-party notices normally appear. The contents of the NOTICE file are for informational purposes only and do not modify the License. You may add Your own attribution notices within Derivative Works that You distribute, alongside or as an addendum to the NOTICE text from the Work, provided that such additional attribution notices cannot be construed as modifying the License. You may add Your own copyright statement to Your modifications and may provide additional or different



license terms and conditions for use, reproduction, or distribution of Your modifications, or for any such Derivative Works as a whole, provided Your use, reproduction, and distribution of the Work otherwise complies with the conditions stated in this License.

5. Submission of Contributions. Unless You explicitly state otherwise, any Contribution intentionally submitted for inclusion in the Work by You to the Licensor shall be under the terms and conditions of this License, without any additional terms or conditions. Notwithstanding the above, nothing herein shall supersede or modify the terms of any separate license agreement you may have executed with Licensor regarding such Contributions.
6. Trademarks. This License does not grant permission to use the trade names, trademarks, service marks, or product names of the Licensor, except as required for reasonable and customary use in describing the origin of the Work and reproducing the content of the NOTICE file.
7. Disclaimer of Warranty. Unless required by applicable law or agreed to in writing, Licensor provides the Work (and each Contributor provides its Contributions) on an "AS IS" BASIS, WITHOUT WARRANTIES OR CONDITIONS OF ANY KIND, either express or implied, including, without limitation, any warranties or conditions of TITLE, NON-INFRINGEMENT, MERCHANTABILITY, or FITNESS FOR A PARTICULAR PURPOSE. You are solely responsible for determining the appropriateness of using or redistributing the Work and assume any risks associated with Your exercise of permissions under this License.
8. Limitation of Liability. In no event and under no legal theory, whether in tort (including negligence), contract, or otherwise, unless required by applicable law (such as deliberate and grossly negligent acts) or agreed to in writing, shall any Contributor be liable to You for damages, including any direct, indirect, special, incidental, or consequential damages of any character arising as a result of this License or out of the use or inability to use the Work (including but not limited to damages for loss of goodwill, work stoppage, computer failure or malfunction, or any and all other commercial damages or losses), even if such Contributor has been advised of the possibility of such damages.
9. Accepting Warranty or Additional Liability. While redistributing the Work or Derivative Works thereof, You may choose to offer, and charge a fee for, acceptance of support, warranty, indemnity, or other liability obligations and/or rights consistent with this License. However, in accepting such obligations, You may act only on Your own behalf and on Your sole responsibility, not on behalf of any other Contributor, and only if You agree to indemnify, defend, and hold each Contributor harmless for any liability incurred by, or claims asserted against, such Contributor by reason of your accepting any such warranty or additional liability.

#### END OF TERMS AND CONDITIONS

©2022 Bose Corporation

Licensed under the Apache License, Version 2.0 (the "License"); you may not use this file except in compliance with the License.

You may obtain a copy of the License at: <http://www.apache.org/licenses/LICENSE-2.0>

Unless required by applicable law or agreed to in writing, software distributed under the License is distributed on an "AS IS" BASIS, WITHOUT WARRANTIES OR CONDITIONS OF ANY KIND, either express or implied.

See the License for the specific language governing permissions and limitations under the License.

## 상자 내용물

내용물 .....	13
-----------	----

## BOSE MUSIC 앱 설치

Bose Music 앱 다운로드 .....	14
기존 계정에 이어버드 추가 .....	14

생활방수 및 내후성 .....	15
------------------	----

## 착용 방법

이어버드 삽입 .....	16
결합 상태 확인 .....	17
이어팁 .....	17
고정 밴드 .....	18
다른 크기 시도 .....	19
이어팁 .....	19
고정 밴드 .....	19
이어팁 교환 .....	20
고정 밴드 교환 .....	21

## 전원

전원 켜기 .....	23
전원 끄기 .....	24
대기 .....	24

## 터치 컨트롤

터치 표면 영역 .....	25
미디어 재생 및 볼륨 .....	25
전화 통화 .....	26
통화 알림 .....	27
노이즈 캔슬링 .....	27
모바일 장치 음성 제어 .....	27

## 터치 콘트롤 사용자 지정

바로 가기 .....	28
바로 가기 사용 .....	28
바로 가기 변경 또는 사용 해제 .....	28

## 인-이어 감지

자동 재생/일시 중지 .....	29
자동 전화 응답 .....	29
자동 주변음 허용 .....	29

## 노이즈 캔슬링

노이즈 캔슬링 모드 .....	30
ActiveSense™를 사용한 노이즈 캔슬링 꺼짐 모드 .....	30
노이즈 캔슬링 모드 변경 .....	31
통화 중 노이즈 캔슬링 .....	31
노이즈 캔슬링만 사용 .....	31

## 배터리

이어버드 충전 .....	32
충전 케이스 충전 .....	33
이어버드 배터리 잔량 확인 .....	34
이어버드를 사용하는 동안 .....	34
이어버드를 충전하는 동안 .....	34
충전 케이스 배터리 잔량 확인 .....	35
충전 시간 .....	35

## 이어버드 및 충전 케이스 상태

이어버드 상태 표시등 .....	36
Bluetooth® 상태 .....	36
배터리, 업데이트 및 오류 상태 .....	36
충전 케이스 상태 표시등 .....	37
배터리, 업데이트 및 오류 상태 .....	37

## **BLUETOOTH 연결**

Bose Music 앱을 사용한 연결 .....	38
모바일 장치의 <i>Bluetooth</i> 메뉴를 사용한 연결 .....	38
모바일 장치 연결 해제 .....	39
모바일 장치 재연결 .....	39
이어버드 장치 목록 소거 .....	40

## **관리 및 유지보수**

이어버드 보관 .....	41
이어버드 및 충전 케이스 청소 .....	41
교체용 부품 및 부속품 .....	41
제한 보증 .....	41
이어버드 업데이트 .....	42
충전 케이스 업데이트 .....	42
이어버드 날짜 코드 확인 .....	42
충전 케이스 일련 번호 확인 .....	42

## **문제 해결**

이 방법을 먼저 시도하십시오 .....	43
기타 방법 .....	43
이어버드 및 충전 케이스 다시 부팅 .....	51

## 내용물

다음 부품들이 포함되어 있는지 확인합니다.

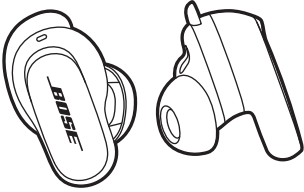

Bose QuietComfort Earbuds II



충전 케이스

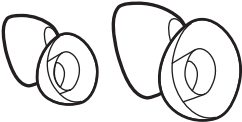

이어팁(크기 소형 및 대형)

**참고:** 중형 이어팁은 이어버드에 부착되어 있습니다. 이어팁 크기를 확인하는 방법은 19페이지를 참조하십시오.



고정 밴드(크기 2 및 3)

**참고:** 크기 1 밴드는 이어버드에 부착되어 있습니다. 밴드 크기를 확인하는 방법은 19페이지를 참조하십시오.

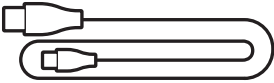

USB Type-C® 대 USB-A 변환 케이블

**참고:** 제품 일부가 손상된 경우 사용하지 마십시오. 공인 Bose 판매업체 또는 Bose 고객 서비스 센터에 문의하십시오.

[support.Bose.com/QCEii](https://support.Bose.com/QCEii)에서 확인하십시오.

Bose Music 앱을 사용하면 스마트폰 또는 태블릿 같은 모바일 장치에서 이어버드를 설정하고 조작할 수 있습니다.

앱을 사용하여 결합 상태를 확인하고 *Bluetooth* 연결을 관리하고 이어버드 설정을 관리하고 오디오를 조절하고 음성 안내 언어를 선택하고 업데이트와 새로운 기능을 가져올 수 있습니다.

**참고:** 다른 Bose 제품에서 Bose 계정을 이미 만들었다면 “기존 계정에 이어버드 추가”를 참조하십시오.

## BOSE MUSIC 앱 다운로드

1. 모바일 장치에서 Bose Music 앱을 다운로드합니다.

**참고:** 사용자 거주지가 중국 본토일 경우 Bose音乐 앱을 다운로드합니다.

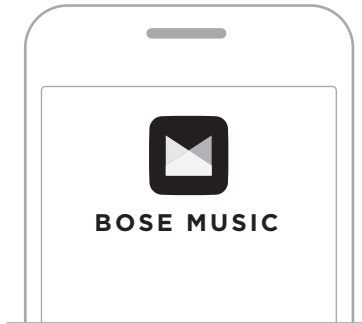

2. 앱 지침을 따릅니다.

## 기존 계정에 이어버드 추가

Bose QuietComfort Earbuds II를 추가하려면 Bose Music 앱을 열고 이어버드를 추가합니다.

이어버드는 IPX4 등급의 생활방수 기능이 있습니다. 생활방수 기능과 내후성이 있지만 물 속에 담글 수 있는 것은 아닙니다.

**주의:**

- 이어버드를 착용한 상태로 수영이나 샤워를 하지 마십시오.
- 이어버드를 물 속에 담그지 마십시오.

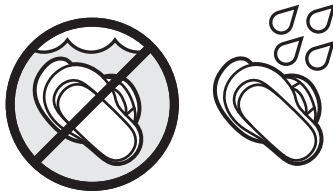

**참고:**

- 부식을 방지하려면 이어버드의 충전 접점을 마르고 부드러운 면봉 등으로 정기적으로 청소하십시오.
- IPX4는 영구적이지 않으며, 정상적인 마모의 결과로 내성이 감소할 수 있습니다.

## 이어버드 삽입

1. 이어버드가 귓구멍 입구에 편안하게 놓이도록 이어버드를 삽입합니다.

**참고:** 각 이어버드에는 **R**(오른쪽) 또는 **L**(왼쪽) 표시가 있습니다.

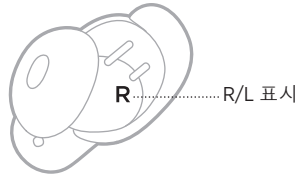

2. 이어팁이 귓구멍에 편안하게 밀착되고 고정 밴드가 귀이랑에 놓이도록 이어버드를 뒤쪽으로 살짝 돌립니다.

**참고:** 이어팁이 귓구멍에 편안하게 밀착되지 않으면 이어버드를 앞뒤로 돌려볼 수 있습니다. 하지만 이어버드를 뒤로 또는 앞으로 너무 많이 돌려놓으면 오디오와 마이크 음질에 영향을 미칠 수 있습니다.

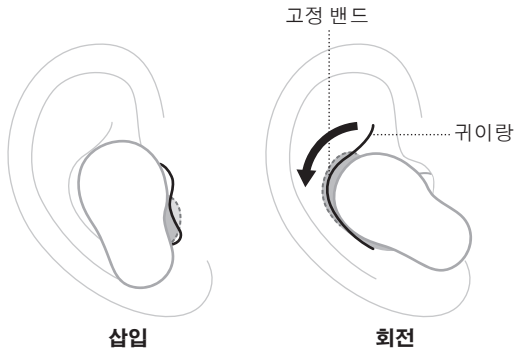

3. 결합 상태를 확인합니다(17페이지 참조).
4. 단계 1 - 3을 반복하여 반대쪽 이어버드를 삽입합니다.

이어버드를 삽입하면 최상의 오디오 성능과 노이즈 캔슬링으로 사용자의 귀에 맞게 오디오가 개인 설정됩니다.

**참고:** 이어버드를 타인과 공유하는 경우 이어버드를 충전 케이스에 넣으면 각 사용자의 오디오 개인 설정이 소거됩니다.



## 결합 상태 확인



최적의 착용감, 오디오 성능 및 노이즈 캔슬링을 위해 거울을 사용하여 이어팁과 고정 밴드의 크기가 올바른지 확인합니다. 귀에 따라 다른 크기의 이어팁과 고정 밴드를 시도해볼 수 있습니다.

**팁:** Bose Music 앱의 Eartip Fit Test(이어팁 결합 테스트)를 사용해서도 결합 상태를 확인할 수 있습니다. 설정 메뉴에서 이 옵션에 액세스할 수 있습니다.

## 이어팁

결합	확인 사항
올바른 결합	 <p>이어팁이 귓구멍 입구에 부드럽게 놓여 편안하게 밀착됩니다. 배경 소음이 줄어서 들립니다.</p> <p><b>참고:</b> 노이즈 캔슬링이 줄어든 소음의 청취 능력에 영향을 줄 수 있습니다.</p>
지나친 조임	 <p>이어팁이 귓구멍 안에서 불편하고 찌그러진 느낌입니다.</p>
지나친 헐거움	 <p>이어팁이 귓구멍 안쪽 깊숙이 놓이거나 헐거운 느낌이거나 머리를 움직일 때 떨어집니다.</p>

## 고정 밴드

결합	확인 사항
올바른 결합	 <p>밴드가 튀어 나오거나 귀이랑 아래에서 찌그러진 느낌이 없습니다.</p>
너무 큼	 <p>밴드가 튀어 나오거나 귀이랑 아래에서 찌그러진 느낌이 있습니다.</p>
너무 작음	 <p>밴드가 귀이랑에 닿지 않습니다.</p>

## 다른 크기 시도

이어버드를 장시간 착용합니다. 이어버드가 불편하거나 흔들리거나, 노이즈 캔슬링 또는 음질이 예상 밖이면 다른 크기의 이어팁 또는 고정 밴드를 시도합니다.

세 가지 모든 크기의 이어팁 또는 밴드를 시도해보고 각 귀에 맞는 다른 크기의 이어팁 또는 밴드를 사용할 수 있습니다.

## 이어팁

이어팁은 소형, 중형, 대형으로 제공됩니다.



중형 이어팁은 이어버드에 부착되어 있습니다. 작게 느껴지면 큰 이어팁을 시도해 보십시오. 크게 느껴지면 작은 이어팁을 시도해 보십시오.

## 고정 밴드

고정 밴드는 **1**(소형), **2**(중형) 또는 **3**(대형) 크기와 **R**(오른쪽) 또는 **L**(왼쪽)이 표시되어 있습니다.



크기 1 밴드는 이어버드에 부착되어 있습니다. 작게 느껴지면 크기 2 밴드를 시도해 보십시오.

## 이어팁 교환

1. 이어버드를 잡고 이어팁을 부드럽게 쥐어 이어버드에서 벗깁니다.

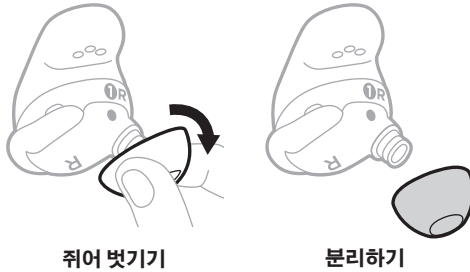

**주의:** 찢어지지 않도록 이어팁 가장자리를 잡아당기지 마십시오.

2. 새 이어팁 크기를 선택합니다(19페이지 참조).
3. 이어팁을 이어버드 노즐에 맞추고 딸각 소리가 나서 제 자리에 단단히 고정될 때까지 이어팁을 노즐에 눌러 끼웁니다.

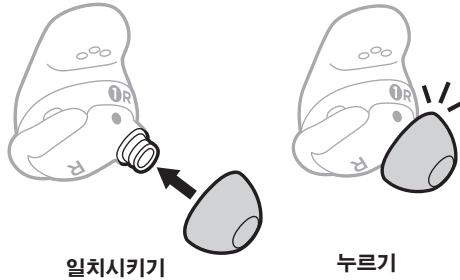

4. 필요에 따라 반대쪽 이어버드에 대해 단계 1 - 3을 반복합니다.

**참고:** 귀에 따라 다른 크기의 이어팁을 사용해야 할 수 있습니다.

5. 이어버드를 삽입합니다(16페이지 참조).
6. 결합 상태를 확인합니다(17페이지 참조).

### 참고:

- 이어팁을 교환하는 경우 밴드가 귀이랑에 편안하게 놓일 수 있도록 고정 밴드를 교환해야 할 수 있습니다(21페이지 참조).
- 이어팁 교환에 대한 사용법 비디오는 [support.Bose.com/QCEii](https://support.Bose.com/QCEii)에서 확인하실 수 있습니다.
- 또 다른 크기의 이어팁이 필요한 경우 Bose 고객 서비스 센터를 방문하거나 [support.Bose.com/QCEii](https://support.Bose.com/QCEii)에서 확인하실 수 있습니다.

## 고정 밴드 교환

1. 이어버드를 고정된 상태에서 고정 밴드 스킵을 부드럽게 쥐고 밴드를 사용자 쪽으로, 이어팁 위로 그리고 이어버드에서 멀리 벗겨냅니다.

고정 밴드 스킵

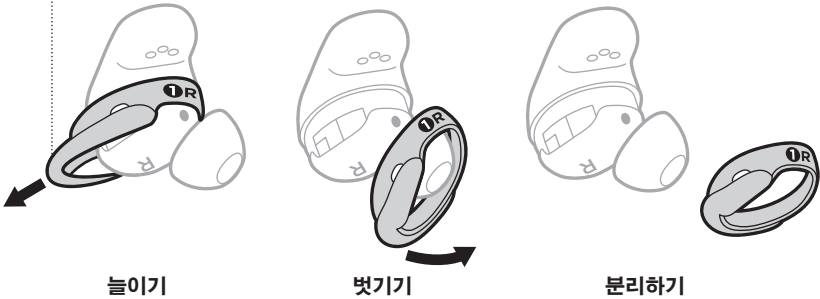

**주의:** 찢어지지 않도록 밴드의 얇은 부분을 잡아당기지 마십시오.

2. 새 밴드 크기를 선택합니다(19페이지 참조).
3. 밴드 표시가 사용자를 향하고 밴드 스킵이 반대쪽을 향하도록 하여 밴드의 점을 이어버드 바닥의 회색 점과 일치시킵니다.
4. 점이 일치하고 밴드의 마이크 구멍이 이어버드의 마이크 위에 오도록 하여 마이크가 막히지 않도록 밴드를 이어팁 위로 부드럽게 늘입니다.
5. 밴드가 제자리에 단단히 고정될 때까지 아래로 누릅니다.

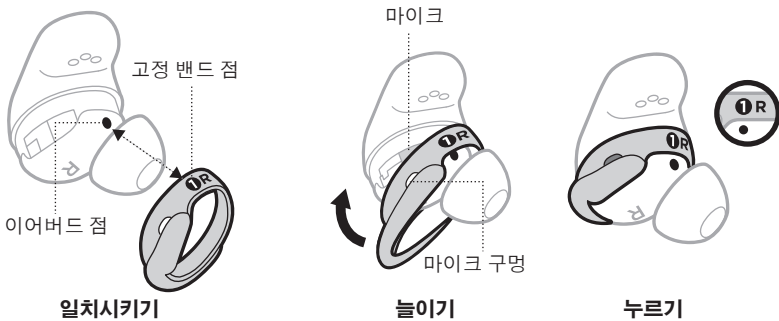

6. 필요에 따라 반대쪽 이어버드에 대해 단계 1 - 5를 반복합니다.

**참고:** 귀에 따라 다른 크기의 밴드를 사용해야 할 수 있습니다.

7. 이어버드를 삽입합니다(16페이지 참조).

8. 결합 상태를 확인합니다(17페이지 참조).

**참고:**

- 밴드 교환에 대한 사용법 비디오는 [support.bose.com/QCEii](https://support.bose.com/QCEii)에서 확인하실 수 있습니다.
- 또 다른 크기의 고정 밴드가 필요한 경우 Bose 고객 서비스 센터를 방문하거나 [support.bose.com/QCEii](https://support.bose.com/QCEii)에서 확인하실 수 있습니다.

## 전원 켜기

충전 케이스를 엽니다.

이어버드 전원이 켜집니다. 충전 상태에 따라 이어버드 상태 표시등이 백색을 점멸하다가 점등됩니다(36페이지 참조). 배터리 잔량에 따라 충전 케이스 상태 표시등이 점등됩니다(37페이지 참조).

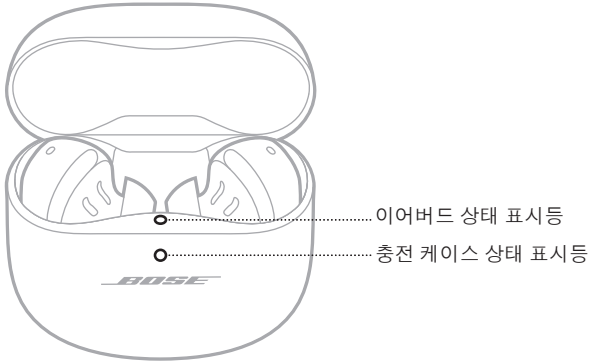

**참고:** 충전 케이스에서 이어버드를 꺼낸 후에는 케이스를 닫아 배터리 수명을 보존하고 케이스에 이물질이 들어가지 않도록 보호합니다.

## 전원 끄기

1. 양 이어버드를 충전 케이스에 넣습니다.

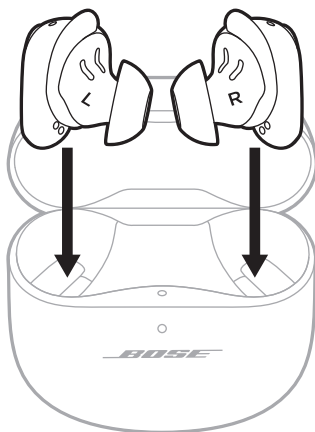

2. 케이스를 닫습니다.

이어버드 전원이 꺼집니다. 배터리 잔량에 따라 충전 케이스 상태 표시등이 점등됩니다(37페이지 참조).

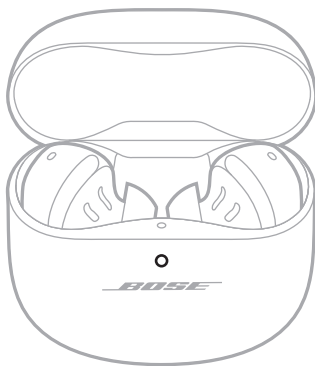

**참고:** 이어버드를 케이스에 넣으면 장치에서 연결이 해제됩니다.

## 대기

대기는 이어버드를 케이스에서 꺼낸 후 사용하지 않을 때 이어버드 배터리를 보존합니다. 이어버드는 이어버드를 귀에서 10분간 제거할 경우 대기 모드로 전환됩니다.

이어버드를 깨우려면 이어버드를 귀에 삽입합니다.



어느 쪽 이어버드나 터치 표면을 스와이프 또는 탭하여 터치 컨트롤을 사용합니다. 터치 컨트롤을 사용하여 오디오를 재생/일시 중지하고 음량을 변경하고 기본적인 통화 기능을 수행하고 노이즈 캔슬링을 조정하고 바로 가기를 사용할 수 있습니다(28페이지 참조).

## 터치 표면 영역

터치 표면은 양 이어버드의 바깥 표면에 위치해 있습니다. 미디어 재생, 볼륨, 전화 통화, 노이즈 캔슬링 및 바로 가기를 조작합니다.

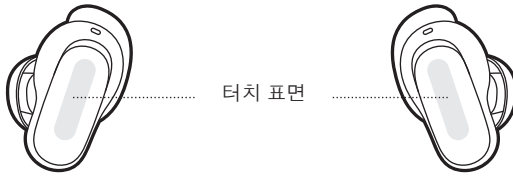

## 미디어 재생 및 볼륨

조작	작동 방법
재생/일시 중지	이어버드를 탭합니다. 
음량 증가	이어버드에서 위로 스와이프합니다. 
음량 감소	이어버드에서 아래로 스와이프합니다. 

조작	작동 방법
다음 트랙으로 건너뛰기	이어버드를 두 번 탭합니다. 
이전 트랙으로 건너뛰기	이어버드를 세 번 탭합니다. 

## 전화 통화

조작	작동 방법
전화 받기	이어버드를 탭합니다. 
통화 종료/거부	이어버드를 두 번 탭합니다. 
두 번째로 걸려온 전화를 받고 현재 통화 대기	이어버드를 탭합니다. 

조작	작동 방법
<p><b>두 번째 걸려온 통화를 거부하고 현재 통화 계속</b></p>	<p>이어버드를 두 번 탭합니다.</p> 

## 통화 알림

음성 안내가 전화를 건 사람과 통화 상태를 알립니다.

통화 알림을 중지하려면 Bose Music 앱을 사용하여 음성 안내를 사용 해제합니다. 설정 메뉴에서 이 옵션에 액세스할 수 있습니다.



## 노이즈 캔슬링

노이즈 캔슬링 모드의 변경에 대한 자세한 내용은 31페이지를 참조하십시오.

## 모바일 장치 음성 제어

바로 가기를 설정하여 이어버드를 사용하여 모바일 장치 음성 제어에 액세스할 수 있습니다. 이어버드의 마이크가 모바일 장치의 연장 마이크 역할을 합니다.

**참고:** 이어버드를 사용하여 모바일 장치 음성 제어에 액세스하려면 바로 가기로 설정해야 합니다(28페이지 참조).

조작	작동 방법
<p><b>모바일 장치 음성 제어 액세스</b></p>	<p>신호음이 들릴 때까지 이어버드를 길게 터치합니다. 놓은 후 요청을 말합니다.</p> 
<p><b>모바일 장치 음성 제어 중지</b></p>	<p>이어버드를 탭합니다.</p> 

## 바로 가기

바로 가기를 사용하여 다음 기능 중 하나에 빠르고 간편하게 액세스할 수 있습니다.

- 노이즈 캔슬링 모드 순환
- 모바일 장치 음성 제어 사용

**참고:** 기본적으로 양 이어버드 모두에서 노이즈 캔슬링 모드를 순환하는 기능이 사용 설정되어 있습니다.

## 바로 가기 사용

바로 가기를 사용하려면 이어버드를 길게 터치합니다.



## 바로 가기 변경 또는 사용 해제

바로 가기를 변경 또는 사용 해제하거나 각 이어버드에 다른 바로 가기를 할당하려면 Bose Music 앱을 사용합니다. 설정 메뉴에서 이 옵션에 액세스할 수 있습니다.

**참고:** 각 이어버드에 다른 바로 가기를 지정할 경우 해당 이어버드를 길게 터치해야 합니다. 한 이어버드를 제거하면 귀에 남아 있는 이어버드에 할당된 바로 가기만 사용할 수 있습니다.

인-이어 감지 기술은 센서를 사용하여 사용자가 이어버드를 한쪽만 착용했는지 양쪽 모두 착용했는지 감지합니다.

이어버드를 삽입하거나 제거하여 오디오를 자동으로 재생/일시 중지하고 통화에 응답(사용 설정된 경우)하고 노이즈 캔슬링을 조정할 수 있습니다.

**참고:** 인-이어 감지 기능을 관리하려면 Bose Music 앱을 사용합니다. 설정 메뉴에서 이 옵션에 액세스할 수 있습니다.

## 자동 재생/일시 중지

이어버드를 제거하면 양 이어버드에서 오디오가 일시 중지됩니다.

오디오를 재개하려면 이어버드를 다시 삽입합니다.

**참고:** 이어버드 한쪽만 사용하려면 귀에 있는 이어버드를 탭하여 오디오를 재개할 수 있습니다.

## 자동 전화 응답

이어버드를 삽입하여 전화 통화에 응답할 수 있습니다.

**참고:** 이 기능을 사용하려면 Bose Music 앱을 사용합니다. 설정 메뉴에서 이 옵션에 액세스할 수 있습니다.

## 자동 주변음 허용

이어버드 한쪽을 제거하면 반대쪽 귀에 있는 이어버드의 노이즈 캔슬링 모드가 꺼짐으로 조정됩니다(30페이지 참조).

이어버드를 다시 삽입하면 귀에 있는 이어버드가 이전 노이즈 캔슬링 레벨로 조정됩니다.

**참고:** 이어버드를 한쪽만 사용하려면 바로 가기를 사용하여 노이즈 캔슬링 모드를 순환하여 적절한 모드를 선택할 수 있습니다.

노이즈 캔슬링 기능은 원치 않는 노이즈를 감소시켜 더 명료하고 더 생동감 있는 오디오 성능을 제공합니다. 사전 구성된 두 가지 노이즈 캔슬링 모드(노이즈 캔슬링 켜짐 및 노이즈 캔슬링 꺼짐) 중에서 선택하거나 최대 2개의 사용자 정의 모드를 생성할 수 있습니다.

노이즈 캔슬링 켜짐 모드를 사용하면 가장 높은 수준의 노이즈 캔슬링을 사용하여 산만함을 차단할 수 있습니다.

노이즈 캔슬링 꺼짐 모드는 모든 주변음을 허용하기 때문에 오디오를 즐기면서 주변의 모든 소리를 들을 수 있습니다.

노이즈 캔슬링 꺼짐 모드 또한 ActiveSense™ 기술을 사용하여 갑작스럽거나 시끄러운 소음을 줄입니다.

청취 기호와 환경에 따라 노이즈 캔슬링 모드를 선택합니다.

## 노이즈 캔슬링 모드

모드	설명
노이즈 캔슬링 켜짐	Bose 최적화 오디오를 사용한 정상급 노이즈 캔슬링.
노이즈 캔슬링 꺼짐	오디오를 즐기면서 주변의 모든 소리를 듣습니다.
사용자 지정	청취 기호와 환경에 따라 노이즈 캔슬링을 사용자 지정합니다(완전한 노이즈 캔슬링 및 주변음 완전 허용). <b>참고:</b> 최대 2개의 사용자 지정 모드를 생성할 수 있습니다. 사용자 지정 모드를 만들려면 Bose Music 앱을 사용합니다. 메인 화면에서 이 옵션에 액세스할 수 있습니다.

**참고:** 기본적으로 이어버드는 노이즈 캔슬링 켜짐 모드로 전원이 켜집니다. 지난 번에 사용한 모드에서 전원이 켜지도록 이어버드를 설정하려면 Bose Music 앱을 사용합니다. 이 옵션에 액세스하려면 메인 화면에서 모드를 탭합니다.

## ActiveSense™를 사용한 노이즈 캔슬링 꺼짐 모드

ActiveSense™ 기술을 사용한 노이즈 캔슬링 꺼짐 모드의 동적 노이즈 캔슬링을 통해 주변 소리를 들을 수 있으며 원치 않는 소음을 줄일 수 있습니다.

ActiveSense™ 기능의 노이즈 캔슬링 꺼짐 모드를 사용하면 근처에서 갑작스럽거나 큰 소음이 발생할 때 이어버드가 자동으로 노이즈 캔슬링을 켤 수 있기 때문에 간헐적인 소음이 오디오를 방해하지 않도록 하면서 주변 소리를 들을 수 있습니다. 소음이 멈추면 노이즈 캔슬링이 자동으로 다시 꺼집니다.

**참고:** ActiveSense™를 사용 해제하려면 Bose Music 앱을 사용합니다. 이 옵션에 액세스하려면 메인 화면에서 모드를 탭한 다음 노이즈 캔슬링 꺼짐을 탭합니다.

## 노이즈 캔슬링 모드 변경

노이즈 캔슬링 모드를 순환하려면 이어버드를 길게 터치합니다.

음성 안내가 선택한 노이즈 캔슬링 모드를 알립니다.



**참고:** 이어버드를 사용하여 노이즈 캔슬링 모드를 변경하려면 바로 가기로 설정해야 합니다(28페이지 참조).

**팁:** Bose Music 앱을 사용해서도 노이즈 캔슬링 모드를 변경할 수 있습니다. 메인 화면에서 이 옵션에 액세스할 수 있습니다.

## 통화 중 노이즈 캔슬링

전화를 받을 때 이어버드는 현재 노이즈 캔슬링 모드를 유지하고 자기 음성이 활성화됩니다. 자기 음성은 사용자 자신의 목소리를 보다 자연스럽게 들리게 해줍니다.

통화 중 노이즈 캔슬링 모드를 조정하려면 이어버드를 길게 터치합니다.

### 참고:

- 통화 중에는 자동 주변음 허용이 사용 해제됩니다(29페이지 참조).
- 자기 음성을 조절하려면 Bose Music 앱을 사용합니다. 설정 메뉴에서 이 옵션에 액세스할 수 있습니다.

## 노이즈 캔슬링만 사용

노이즈 캔슬링만 사용할 수 있으며, 오디오나 통화 중단이 없습니다.

1. 다음 중 하나를 실행합니다.
  - 이어버드를 착용하고 있는 경우 모바일 장치를 연결 해제합니다(39페이지 참조).
  - 이어버드가 충전 케이스에 들어 있는 경우 모바일 장치에서 *Bluetooth* 기능을 끈 다음 케이스에서 이어버드를 꺼냅니다.
2. 노이즈 캔슬링 모드를 변경하려면 이어버드를 길게 터치합니다(“노이즈 캔슬링 모드 변경” 참조).

**참고:** 모바일 장치를 다시 연결하려면 장치 *Bluetooth* 목록에서 이어버드를 선택합니다.

## 이어버드 충전

1. 왼쪽 이어버드의 충전 접점을 충전 케이스 왼쪽의 충전 핀에 맞춥니다.



**참고:** 충전할 때는 이어버드가 실온인 8°C - 39°C 사이에 있어야 합니다.

2. 이어버드가 자력으로 딸각하고 케이스의 제자리에 찾아 들어가도록 넣습니다.

충전 상태에 따라 이어버드 상태 표시등이 백색을 점멸하다가 점등됩니다 (36페이지 참조).



3. 단계 1 - 2를 반복하여 오른쪽 이어버드를 충전합니다.

**참고:** 케이스가 열려 있든 닫혀 있든 이어버드는 충전됩니다.



## 충전 케이스 충전

**주의:** 이 제품에는 국가/지자체 법규 요건을 만족하는 인증기관이 허가한 LPS 전원 공급장치만 사용하십시오(예: UL, CSA, VDE, CCC).

1. USB 케이블의 작은 쪽을 충전 케이스 하단의 USB-C® 포트에 연결합니다.

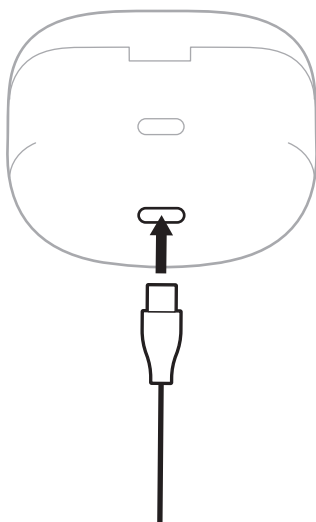

2. 반대 쪽을 USB-A 충전기(제공되지 않음) 또는 컴퓨터에 연결합니다.

충전 케이스 상태 표시등에 주황색이 점등됩니다(37페이지 참조).

**참고:** 충전할 때는 케이스가 실온인 8°C ~ 39°C 사이에 있어야 합니다.

## 이어버드 배터리 잔량 확인

### 이어버드를 사용하는 동안

- 충전 케이스에서 이어버드를 꺼내어 귀에 삽입할 때마다 이어버드 배터리 잔량을 알리는 음성 안내가 나옵니다.
- Bose Music 앱을 사용합니다. 이어버드 배터리 잔량이 메인 화면에 표시됩니다.

**참고:** 한쪽 이어버드가 다른 쪽보다 배터리 잔량이 더 낮을 경우 더 낮은 배터리 잔량을 알리는 음성 안내가 나옵니다. 배터리 잔량이 적은 경우 “배터리가 약합니다. 지금 충전하십시오”가 들립니다.

### 이어버드를 충전하는 동안

충전 케이스에 이어버드를 넣으면 이어버드 상태 표시등이 충전 상태에 따라 점멸하다가 점등됩니다(36페이지 참조).

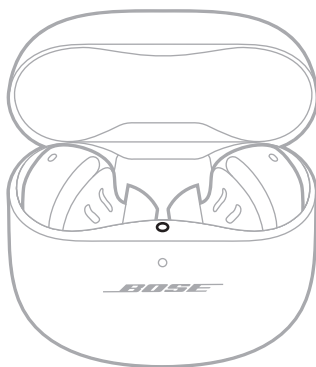

**참고:** 한쪽 이어버드가 다른 쪽보다 배터리 잔량이 더 낮을 경우 이어버드 충전 표시등은 더 낮은 쪽 배터리를 반영합니다.

## 충전 케이스 배터리 잔량 확인

충전 케이스를 엽니다.

배터리 잔량에 따라 충전 케이스 상태 표시등이 점등됩니다(37페이지 참조).

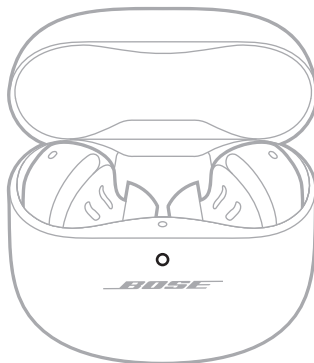

## 충전 시간

구성 요소	충전 시간
이어버드	1시간
충전 케이스	최대 3시간

### 참고:

- 이어버드 배터리 잔량이 낮을 때 케이스를 닫고 20분 충전하면 이어버드를 최대 2시간 동안 사용할 수 있습니다.
- 완전히 충전한 경우 이어버드를 최대 6시간 동안 사용할 수 있습니다. 배터리 수명은 사용량에 따라 달라집니다.
- 케이스가 완전히 충전되면 이어버드를 최대 3회 완전 충전할 수 있습니다.
- 이어버드가 케이스 안에 있을 때는 케이스 충전 시간이 달라집니다.

## 이어버드 상태 표시등

이어버드 상태 표시등은 충전 케이스 안쪽 표면에 위치해 있습니다.

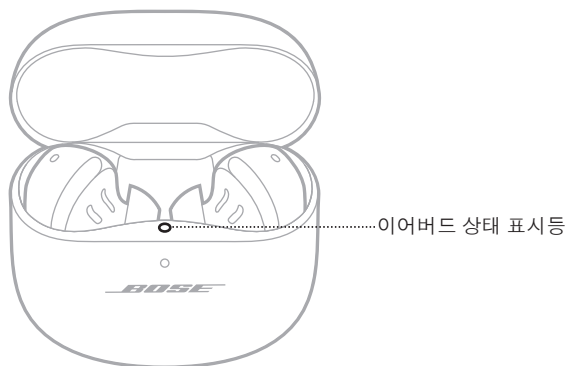

## Bluetooth 상태

모바일 장치에 대한 Bluetooth 연결 상태를 표시합니다.

표시등 동작	시스템 상태
청색 느린 점멸	연결 준비됨
청색 점등(5초)	연결됨
백색 2회 점멸	장치 목록 삭제됨

## 배터리, 업데이트 및 오류 상태

이어버드 배터리, 업데이트 및 오류 상태를 표시합니다.

표시등 동작	시스템 상태
백색 점멸 후 백색 점등(5초)	완전 충전됨
백색 점멸 후 주황색 점등(5초)	충전 중
백색 2회 점멸, 청색 느린 점멸 후 꺼짐	다시 부팅 완료
백색 3회 점멸(반복)	소프트웨어 업데이트 중
주황색 및 백색 점멸	오류 - Bose 고객 서비스 센터에 문의하십시오.

## 충전 케이스 상태 표시등

충전 케이스 상태 표시등은 충전 케이스 전면에 위치해 있습니다.

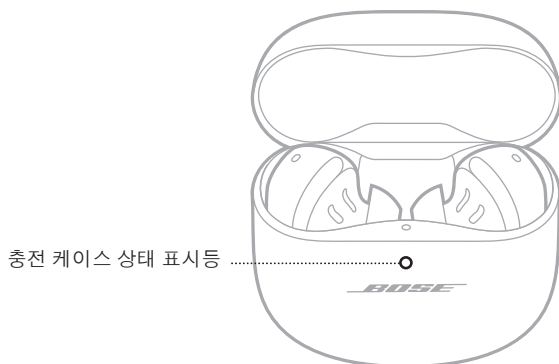

## 배터리, 업데이트 및 오류 상태

충전 케이스 배터리, 업데이트 및 오류 상태를 표시합니다.

표시등 동작	시스템 상태
백색 점등	완전 충전됨(100%) 및 전원 연결됨
백색 점등(5초)	충전됨(34% - 99%)
주황색 점등(5초)	낮은 충전(10% - 33%)
주황색 2회 점멸	충전 필요(10% 미만)
주황색 점등	충전 중
백색 3회 점멸(반복)	소프트웨어 업데이트 중
주황색 및 백색 점멸	오류 - Bose 고객 서비스 센터에 문의하십시오.

Bose Music 앱이나 모바일 장치의 *Bluetooth* 메뉴를 사용하여 *Bluetooth* 연결을 관리할 수 있습니다.

## BOSE MUSIC 앱을 사용한 연결

Bose Music 앱을 사용하여 이어버드를 연결하고 *Bluetooth* 설정을 관리하려면 14페이지를 참조하십시오.

## 모바일 장치의 *BLUETOOTH* 메뉴를 사용한 연결

이어버드 장치 목록에 장치 최대 6개를 저장할 수 있습니다. 하지만 한번에 장치 한 대만 연결하여 오디오를 재생할 수 있습니다.

**참고:** 활용도를 높이려면 Bose Music 앱을 사용하여 모바일 장치를 설치하고 연결합니다(14페이지 참조).

1. 이어버드를 충전 케이스에 넣고 케이스를 연 상태에서 이어버드 상태 표시등이 청색을 천천히 점멸할 때까지 케이스 후면의 버튼을 길게 누릅니다.

**참고:** 이어버드가 케이스 안에 있고 케이스는 열려 있어야 합니다.

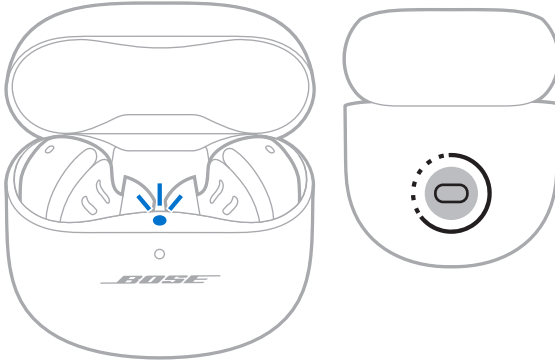

2. 장치에서 *Bluetooth* 기능을 사용 설정합니다.

**참고:** *Bluetooth* 기능은 대개 설정 메뉴에서 찾을 수 있습니다.

3. 장치 목록에서 이어버드를 선택합니다.

**참고:** Bose Music 앱에서 이어버드로 입력한 이름을 찾습니다. 이어버드 이름을 지정하지 않은 경우 기본 이름이 나타납니다.



이어버드 이름이 모바일 장치 목록에 표시됩니다. 이어버드 상태 표시등에 청색이 점등됩니다(36페이지 참조).

## 모바일 장치 연결 해제

이어버드를 충전 케이스에 넣습니다.

**팁:** Bose Music 앱 또는 *Bluetooth* 설정을 사용해서도 장치를 연결 해제할 수 있습니다. 장치의 *Bluetooth* 기능을 사용 해제하면 이어버드와 다른 모든 장치의 연결이 해제됩니다.

## 모바일 장치 재연결

케이스에서 이어버드를 꺼내면 이어버드가 최근 연결된 모바일 장치에 연결을 시도합니다.

이전에 연결한 다른 장치에 연결하려면 장치의 *Bluetooth* 설정을 사용하여 이어버드에 연결합니다.

### 참고:

- 장치가 수신 범위 내(9m)에 있고 전원이 켜져 있어야 합니다.
- 모바일 장치에서 *Bluetooth* 기능이 사용 설정되어 있는지 확인합니다.

## 이어버드 장치 목록 소거

1. 이어버드를 충전 케이스에 넣고 케이스를 연 상태에서 이어버드 상태 표시등이 백색을 2회 점멸한 후 청색을 천천히 점멸할 때까지 케이스 후면의 버튼을 15초 동안 길게 누릅니다.

**참고:** 이어버드가 케이스 안에 있고 케이스는 열려 있어야 합니다.

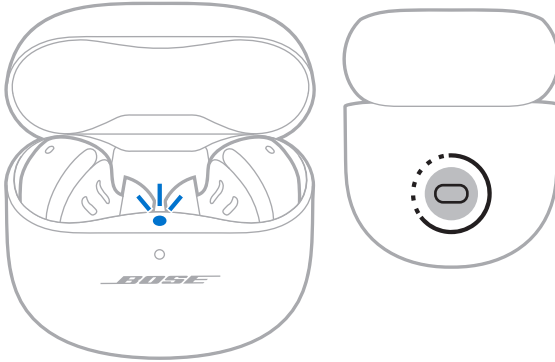

2. 장치의 *Bluetooth* 목록에서 이어버드를 삭제합니다.  
모든 장치가 소거되고 이어버드가 연결 준비됩니다(14페이지 참조).



## 이어버드 보관

이어버드를 사용하지 않을 때는 충전 케이스에 보관합니다. 충전 케이스를 닫아 배터리 수명을 보존하고 충전 케이스에 이물질이 들어가지 않도록 보호합니다.

## 이어버드 및 충전 케이스 청소

구성 요소	절차
이어팁 및 고정 밴드	이어버드에서 이어팁과 밴드를 제거한 후 자극이 적은 세제와 물로 팁을 세척합니다. <b>참고:</b> 이어팁과 밴드를 완전히 헹구고 말린 후 이어버드에 다시 부착합니다.
이어버드 노즐	부드럽고 마른 면봉 등으로만 닦습니다. <b>주의:</b> 노즐에 청소 도구를 끼워 넣으면 안 됩니다.
충전 접점(이어버드)	부식을 방지하려면 마른 면봉 등으로만 닦습니다.
충전 케이스	부드럽고 마른 면봉 등으로만 닦습니다.

## 교체용 부품 및 부속품

교체용 부품 및 부속품은 Bose 고객 서비스 센터를 통해 주문하실 수 있습니다.

[support.Bose.com/QCEii](https://support.Bose.com/QCEii)에서 확인하십시오.

## 제한 보증

이어버드는 제한 보증의 적용을 받습니다. 제한 보증에 대한 자세한 내용은 당사 웹사이트 [worldwide.Bose.com/Warranty](https://worldwide.Bose.com/Warranty)에서 확인하십시오.

제품을 등록하려면 [worldwide.Bose.com/ProductRegistration](https://worldwide.Bose.com/ProductRegistration)에서 지침을 확인하십시오. 등록하지 않더라도 제한 보증에 대한 권리에는 영향이 없습니다.

## 이어버드 업데이트

이어버드는 Bose Music 앱에 연결되고 업데이트가 사용 가능할 경우 자동으로 업데이트를 시작합니다. 앱 지침을 따릅니다.

## 충전 케이스 업데이트

Bose Updater 웹사이트를 사용하여 충전 케이스를 업데이트합니다. 컴퓨터에서 [btu.Bose.com](http://btu.Bose.com)을 방문하여 화면 지침을 따릅니다.

## 이어버드 날짜 코드 확인

이어버드에서 고정 밴드를 제거합니다(21페이지 참조).

날짜 코드는 이어버드의 마이크 근처 넓은 부위에 위치해 있습니다.

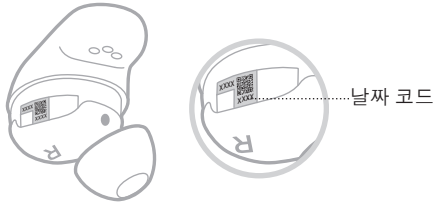

## 충전 케이스 일련 번호 확인

충전 케이스에서 이어버드를 꺼냅니다.

충전 케이스 일련 번호는 이어버드 상태 표시등 아래 이어버드 웰 안쪽에 위치해 있습니다.

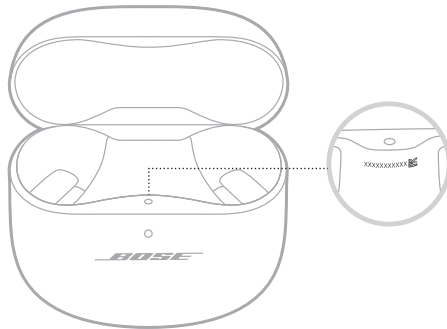

## 이 방법을 먼저 시도하십시오

이어버드에 문제가 생길 경우 다음 방법을 먼저 시도하십시오.

- 이어버드 및 충전 케이스를 충전합니다(32페이지 참조).
- 이어버드 전원을 켭니다(23페이지 참조).
- 이어버드 상태 표시등(36페이지 참조) 및 충전 케이스 상태 표시등(37페이지 참조)을 확인합니다.
- 모바일 장치가 *Bluetooth* 연결을 지원하는지 확인합니다(38페이지 참조).
- Bose Music 앱을 다운로드하고 소프트웨어 업데이트가 있으면 실행합니다(14페이지 참조).
- 모바일 장치를 이어버드 가까이로 이동하고(9m) 다른 간섭 또는 방해물에서 멀리합니다.
- 이어버드, 모바일 장치 및 뮤직 앱의 볼륨을 올립니다.
- 다른 모바일 장치를 연결합니다(14페이지 참조).

## 기타 방법

문제를 해결할 수 없을 경우 아래 표에서 증상을 식별하고 흔한 문제에 대한 해결책을 확인할 수 있습니다. 그래도 문제를 해결할 수 없을 경우 Bose 고객 서비스 센터에 문의하십시오.

[worldwide.Bose.com/contact](http://worldwide.Bose.com/contact)에서 확인하십시오.

증상	해결책
<b>이어버드의 전원이 켜지지 않는 경우</b>	<p>이어버드가 대기 모드에 있지 않은지 확인합니다. 이어버드를 깨우려면 이어버드를 귀에 삽입합니다.</p> <p>양 이어버드가 자력으로 딸각하고 충전 케이스의 제 자리에 찾아 들어가도록 넣습니다. 케이스를 닫았다가 다시 엽니다. 이어버드 상태 표시등이 백색을 점멸하다가 충전 상태를 표시합니다(36페이지 참조).</p> <p>이어버드가 고온 또는 저온에 노출된 경우 이어버드를 실온으로 되돌립니다.</p>

증상	해결책
<b>이어버드가 모바일 장치와 연결되지 않을 경우</b>	<p>장치에서:</p> <ul style="list-style-type: none"> <li>• <i>Bluetooth</i> 기능을 꺾다가 다시 켭니다.</li> <li>• 장치의 <i>Bluetooth</i> 목록에서 LE(저에너지)로 표시된 중복 목록을 포함하여 이어버드를 삭제합니다. 다시 연결합니다(14페이지 참조).</li> </ul> <p>양 이어버드가 자력으로 딸각하고 충전 케이스의 제 자리에 찾아 들어가도록 넣습니다. 케이스를 닫았다가 다시 엽니다. 이어버드 상태 표시등이 백색을 점멸하다가 충전 상태를 표시합니다(36페이지 참조). 다시 연결합니다(14페이지 참조).</p> <p>양 이어버드가 충전 케이스에 제대로 놓였는지 확인합니다(32페이지 참조).</p> <p>이어버드 장치 목록을 소거합니다(40페이지 참조). 다시 연결합니다(14페이지 참조).</p> <p><a href="https://support.Bose.com/QCEii">support.Bose.com/QCEii</a>를 방문하여 사용법 동영상을 확인합니다.</p> <p>이어버드 및 충전 케이스를 다시 부팅합니다(51페이지 참조).</p>
<b>이어버드가 앱 설치 중 응답하지 않을 경우</b>	<p>모바일 장치에서 Bose Music 앱을 제거합니다. 앱을 다시 설치합니다(14페이지 참조).</p> <p>설치에 Bose Music 앱을 사용하고 있는지 확인합니다(14페이지 참조).</p> <p>모바일 장치 설정 메뉴에서 Bose Music 앱에 <i>Bluetooth</i> 연결에 대한 액세스 권한을 부여했는지 확인합니다.</p> <p>모바일 장치 설정 메뉴에서 <i>Bluetooth</i> 기능이 사용 설정되어 있는지 확인합니다.</p>
<b>Bose Music 앱이 이어버드를 찾지 못할 경우</b>	<p>모바일 장치에서 Bose Music 앱을 제거합니다. 앱을 다시 설치합니다(14페이지 참조).</p> <p>모바일 장치 설정 메뉴에서 Bose Music 앱에 <i>Bluetooth</i> 연결에 대한 액세스 권한을 부여했는지 확인합니다.</p> <p>이어버드를 충전 케이스에 넣고 케이스를 연 상태에서 이어버드 상태 표시등이 청색을 천천히 점멸할 때까지 케이스 후면의 버튼을 길게 누릅니다.</p> <p>양 이어버드가 자력으로 딸각하고 충전 케이스의 제 자리에 찾아 들어가도록 넣습니다. 케이스를 닫았다가 다시 엽니다. 이어버드 상태 표시등이 백색을 점멸하다가 충전 상태를 표시합니다(36페이지 참조). 이어버드를 꺼냅니다.</p>
<b>Bose Music 앱이 모바일 장치에서 작동하지 않을 경우</b>	<p>모바일 장치가 Bose Music 앱과 호환되는지, 최소 시스템 요구사항을 만족하는지 확인합니다. 자세한 내용은 모바일 장치에서 앱 스토어를 참조하십시오.</p> <p>모바일 장치에서 Bose Music 앱을 제거합니다. 앱을 다시 설치합니다(14페이지 참조).</p>

증상	해결책
<b>이어팁이 컷구멍에 불편할 경우</b>	<p>이어팁을 컷구멍 안에 너무 깊숙이 넣지 않도록 합니다(17페이지 참조).</p> <p>더 큰 이어팁 크기를 시도합니다. 도움이 되지 않으면 더 작은 이어팁을 시도합니다(20페이지 참조).</p> <p>더 작은 고정 밴드를 시도합니다(21페이지 참조).</p> <p>거울을 사용하여 이어버드 결합 상태를 확인합니다(17페이지 참조).</p> <p>Bose Music 앱의 Eartip Fit Test(이어팁 결합 테스트)를 사용하여 이어팁 결합 상태를 확인합니다. 설정 메뉴에서 이 옵션에 액세스할 수 있습니다.</p> <p>Bose 고객 서비스 센터에 문의하거나 <a href="https://support.bose.com/QCEii">support.bose.com/QCEii</a>를 방문하여 추가 크기의 이어팁과 고정 밴드를 확인하거나 사용법 비디오를 확인하십시오.</p>
<b>고정 밴드가 컷구멍에 불편할 경우</b>	<p>더 작은 고정 밴드를 시도합니다(21페이지 참조). 이미 가장 작은 고정 밴드를 사용 중이라면 더 작은 이어팁을 시도합니다(20페이지 참조).</p> <p>거울을 사용하여 이어버드 결합 상태를 확인합니다(17페이지 참조).</p> <p>Bose Music 앱의 Eartip Fit Test(이어팁 결합 테스트)를 사용하여 이어팁 결합 상태를 확인합니다. 설정 메뉴에서 이 옵션에 액세스할 수 있습니다.</p> <p>Bose 고객 서비스 센터에 문의하거나 <a href="https://support.bose.com/QCEii">support.bose.com/QCEii</a>를 방문하여 추가 크기의 이어팁과 고정 밴드를 확인하거나 사용법 비디오를 확인하십시오.</p>
<b>이어버드가 고정되지 않는 경우</b>	<p>이어팁은 컷구멍의 입구에 부드럽게 놓여야 합니다(16페이지 참조).</p> <p>더 큰 고정 밴드를 시도합니다(21페이지 참조).</p> <p>더 큰 이어팁 크기를 시도합니다(20페이지 참조).</p> <p>Bose 고객 서비스 센터에 문의하거나 <a href="https://support.bose.com/QCEii">support.bose.com/QCEii</a>를 방문하여 추가 크기의 이어팁과 고정 밴드를 확인하거나 사용법 비디오를 확인하십시오.</p>
<b>이어팁이 떨어질 경우</b>	<p>이어팁이 이어버드에 단단히 부착되어 있는지 확인합니다(20페이지 참조).</p>
<b>고정 밴드가 떨어질 경우</b>	<p>밴드가 이어버드에 단단히 부착되어 있는지 확인합니다(20페이지 참조).</p> <p>밴드가 올바른 방향으로 이어버드에 부착되어 있는지 확인합니다(21페이지 참조).</p>

증상	해결책
<b>Bluetooth 연결이 간헐적일 경우</b>	<p>이어버드 장치 목록을 소거합니다(40페이지 참조). 다시 연결합니다(14페이지 참조).</p> <p>모바일 장치를 이어버드 가까이 옮깁니다.</p> <p>이어버드 및 충전 케이스를 다시 부팅합니다(51페이지 참조).</p>
<b>소리가 나지 않을 경우</b>	<p>각 귀에 맞는 올바른 크기의 이어팁과 밴드를 사용하고 있는지 확인합니다(19페이지 참조).</p> <p>거울을 사용하여 이어버드 결합 상태를 확인합니다(17페이지 참조).</p> <p>Bose Music 앱의 Eartip Fit Test(이어팁 결합 테스트)를 사용하여 이어팁 결합 상태를 확인합니다. 설정 메뉴에서 이 옵션에 액세스할 수 있습니다. <a href="https://support.bose.com/QCEii">support.bose.com/QCEii</a>를 방문하여 사용법 동영상을 확인합니다.</p> <p>볼륨이 올려져 있는지 확인합니다(25페이지 참조).</p> <p>양 이어팁이 모두 귀에 잘 고정되고 뒤로 너무 돌아가 있지 않은지 확인합니다(16페이지 참조).</p> <p>이어버드를 삽입할 때 머리를 똑바로 세웠는지 확인합니다.</p> <p>모바일 장치의 재생을 눌러 오디오가 재생되는지 확인합니다.</p> <p>다른 응용 프로그램 또는 뮤직 서비스에서 오디오를 재생합니다.</p> <p>장치에 직접 저장된 콘텐츠에서 오디오를 재생합니다.</p> <p>모바일 장치를 다시 시작합니다.</p> <p>Bose Music 앱을 사용하여 인-이어 감지 기능을 사용 해제합니다(29페이지 참조).</p>
<b>하나의 이어버드에서 소리가 나지 않을 경우</b>	<p>각 귀에 맞는 올바른 크기의 이어팁과 밴드를 사용하고 있는지 확인합니다(19페이지 참조).</p> <p>거울을 사용하여 이어버드 결합 상태를 확인합니다(17페이지 참조).</p> <p>Bose Music 앱의 Eartip Fit Test(이어팁 결합 테스트)를 사용하여 이어팁 결합 상태를 확인합니다. 설정 메뉴에서 이 옵션에 액세스할 수 있습니다. <a href="https://support.bose.com/QCEii">support.bose.com/QCEii</a>를 방문하여 사용법 동영상을 확인합니다.</p> <p>Bose Music 앱의 소프트웨어가 최신인지 확인합니다(42페이지 참조).</p> <p>양 이어팁이 모두 귀에 잘 고정되고 뒤로 너무 돌아가 있지 않은지 확인합니다(16페이지 참조).</p> <p>이어버드를 삽입할 때 머리를 똑바로 세웠는지 확인합니다.</p> <p>양 이어버드가 자력으로 딸각하고 충전 케이스의 제 자리에 찾아 들어가도록 넣습니다. 케이스를 닫았다가 다시 엽니다. 이어버드 상태 표시등이 백색을 점멸하다가 충전 상태를 표시합니다(36페이지 참조). 이어버드를 꺼냅니다.</p>

증상	해결책
오디오와 비디오가 동기화되지 않을 경우	<p>응용 프로그램 또는 뮤직 서비스를 닫았다가 다시 엽니다.</p> <p>다른 응용 프로그램 또는 뮤직 서비스에서 오디오를 재생합니다.</p> <p>양 이어버드가 자력으로 딸각하고 충전 케이스의 제 자리에 찾아 들어가도록 넣습니다. 케이스를 닫았다가 다시 엽니다. 이어버드 상태 표시등이 백색을 점멸하다가 충전 상태를 표시합니다(36페이지 참조). 이어버드를 꺼냅니다.</p>
음질이 불량한 경우	<p>거울을 사용하여 이어버드 결합 상태를 확인합니다(17페이지 참조).</p> <p>Bose Music 앱의 Eartip Fit Test(이어팁 결합 테스트)를 사용하여 이어팁 결합 상태를 확인합니다. 설정 메뉴에서 이 옵션에 액세스할 수 있습니다.</p> <p>각 귀에 맞는 올바른 크기의 이어팁과 밴드를 사용하고 있는지 확인합니다(19페이지 참조).</p> <p><a href="https://support.bose.com/QCEii">support.bose.com/QCEii</a>를 방문하여 사용법 동영상을 확인합니다.</p> <p>설치에 Bose Music 앱을 사용하고 있는지 확인합니다(14페이지 참조).</p> <p>다른 오디오 트랙을 시도해 봅니다.</p> <p>다른 응용 프로그램 또는 뮤직 서비스에서 오디오를 재생합니다.</p> <p>이어팁과 이어버드 노즐에서 먼지나 기름때를 청소하십시오.</p> <p>장치 또는 음악 앱에서 오디오 향상 기능을 끕니다.</p> <p>이어버드가 올바른 <i>Bluetooth</i> 프로파일을 통해 연결되었는지 확인합니다: Stereo A2DP. 장치의 <i>Bluetooth</i>/오디오 설정 메뉴에서 올바른 프로파일이 선택되었는지 확인합니다.</p> <p>장치에서:</p> <ul style="list-style-type: none"> <li>• <i>Bluetooth</i> 기능을 꺾다가 다시 켭니다.</li> <li>• 장치의 <i>Bluetooth</i> 목록에서 이어버드를 삭제합니다. 다시 연결합니다(14페이지 참조).</li> </ul> <p>이어버드를 타인과 공유하는 경우 이어버드를 충전 케이스에 넣으면 각 사용자의 오디오 개인 설정이 소거됩니다.</p>
마이크가 작동하지 않을 경우	<p>밴드의 마이크 구멍이 이어버드의 마이크와 일치하도록 고정 밴드의 위치가 올바른지 확인합니다(21페이지 참조).</p> <p>다시 통화를 시도해 봅니다.</p> <p>다른 호환 장치를 사용해 봅니다.</p> <p>장치에서:</p> <ul style="list-style-type: none"> <li>• <i>Bluetooth</i> 기능을 꺾다가 다시 켭니다.</li> <li>• 장치의 <i>Bluetooth</i> 목록에서 LE(저에너지)로 표시된 중복 목록을 포함하여 이어버드를 삭제한 다음 다시 연결합니다(14페이지 참조).</li> </ul>

증상	해결책
<b>노이즈 캔슬링 모드를 조정할 수 없는 경우</b>	<p>양 이어버드가 자력으로 딸각하고 충전 케이스의 제 자리에 찾아 들어가도록 넣습니다. 케이스를 닫았다가 다시 엽니다. 이어버드 상태 표시등이 백색을 점멸하다가 충전 상태를 표시합니다(36페이지 참조). 이어버드를 꺼냅니다.</p> <p>특정 이어버드에 바로 가기를 사용자 지정한 경우 올바른 이어버드를 길게 터치해야 합니다.</p> <p>49페이지의 “이어버드가 터치 컨트롤에 응답하지 않을 경우”를 참조하십시오.</p> <p>Bose Music 앱을 사용하여 노이즈 캔슬링 모드를 조정합니다. 메인 화면에서 이 옵션에 액세스할 수 있습니다(14페이지 참조).</p>
<b>노이즈 캔슬링이 불량한 경우</b>	<p>ActiveSense™가 사용 설정되었는지 확인합니다(30페이지 참조).</p> <p>거울을 사용하여 이어버드 결합 상태를 확인합니다(17페이지 참조).</p> <p>Bose Music 앱의 Eartip Fit Test(이어팁 결합 테스트)를 사용하여 이어팁 결합 상태를 확인합니다. 설정 메뉴에서 이 옵션에 액세스할 수 있습니다.</p> <p>노이즈 캔슬링 모드를 확인합니다(30페이지 참조).</p> <p>이어버드를 귀에서 제거했다가 다시 삽입합니다.</p> <p>전화 통화 중이거나 모바일 장치에서 음성 제어를 사용하는 경우 Bose Music 앱을 사용하여 자기 음성을 낮추거나 끕니다(31페이지 참조).</p> <p>이어버드를 타인과 공유하는 경우 이어버드를 충전 케이스에 넣으면 각 사용자의 오디오 개인 설정이 소거됩니다.</p>
<b>전화 통화 중 상대방의 음성 청취가 어려운 경우</b>	<p>모바일 장치를 사용하여 볼륨을 올립니다.</p> <p>다른 노이즈 캔슬링 모드를 시도합니다(30페이지 참조).</p>
<b>전화 통화 중 자신의 음성 청취가 어려운 경우</b>	<p>자기 음성을 조절하려면 Bose Music 앱을 사용합니다. 설정 메뉴에서 이 옵션에 액세스할 수 있습니다.</p>
<b>이어버드가 응답하지 않을 경우</b>	<p>양 이어버드가 자력으로 딸각하고 충전 케이스의 제 자리에 찾아 들어가도록 넣습니다. 케이스를 닫았다가 다시 엽니다. 이어버드 상태 표시등이 백색을 점멸하다가 충전 상태를 표시합니다(36페이지 참조). 이어버드를 꺼냅니다.</p> <p>이어버드 및 충전 케이스를 다시 부팅합니다(51페이지 참조).</p>



증상	해결책
<b>이어버드가 터치 콘트롤에 응답하지 않을 경우</b>	<p>올바른 터치 콘트롤 표면을 터치하고 있는지 확인합니다(25페이지 참조).</p> <p>손가락이 터치 콘트롤 표면에 제대로 접촉해야 합니다(25페이지 참조).</p> <p>여러 번 누르기 기능의 경우 누르는 압력을 바꿔 봅니다.</p> <p>손이 젖어 있지 않아야 합니다.</p> <p>머리카락이 젖은 경우 터치 표면과 간섭되지 않는지 확인합니다.</p> <p>장갑을 낀 경우 벗은 후 터치 콘트롤 표면을 탭합니다.</p> <p>Bose Music 앱을 사용하여 인-이어 감지 기능을 사용 해제합니다(29페이지 참조).</p> <p>이어버드가 고온 또는 저온에 노출된 경우 이어버드를 실온으로 되돌립니다.</p> <p>이어버드 및 충전 케이스를 다시 부팅합니다(51페이지 참조).</p>
<b>볼륨을 조정할 수 없을 경우</b>	<p>Bose Music 앱을 사용하여 볼륨 콘트롤을 사용 설정했는지 확인합니다(25페이지 참조).</p> <p>터치 콘트롤 표면을 올바른 방향으로 스와이프했는지 확인합니다(25페이지 참조).</p> <p>“이어버드가 터치 콘트롤에 응답하지 않을 경우”를 참조하십시오.</p>
<b>바로 가기에 액세스할 수 없을 경우</b>	<p>Bose Music 앱을 사용하여 바로 가기를 설정했는지 확인합니다(28페이지 참조).</p> <p>특정 이어버드에 바로 가기를 사용자 지정한 경우 올바른 이어버드를 길게 터치해야 합니다.</p>
<b>이어버드가 충전되지 않을 경우</b>	<p>이어버드가 충전 케이스에 올바르게 놓였는지 확인합니다. 배터리 수명을 보존하려면 이어버드가 충전되는 동안 케이스를 닫아 놓아야 합니다(32페이지 참조).</p> <p>이어버드의 충전 접점 또는 케이스의 충전 핀을 덮은 이물질이나 찌꺼기가 있는지 확인합니다.</p> <p>USB 케이블이 충전 케이스의 포트에 올바르게 일치해야 합니다.</p> <p>USB 케이블의 양쪽을 단단히 고정합니다.</p> <p>다른 USB 케이블을 시도합니다.</p> <p>다른 충전기를 시도해 봅니다.</p> <p>이어버드 또는 충전 케이스가 고온 또는 저온에 노출된 경우 이어버드 또는 케이스를 실온으로 되돌립니다. 다시 충전합니다(32페이지 참조).</p>

증상	해결책
<b>충전 케이스가 충전되지 않을 경우</b>	<p>USB 케이블이 충전 케이스의 포트에 올바르게 일치해야 합니다.</p> <p>충전 케이스 배터리가 완전히 소모된 경우 케이스가 초기 충전을 복구할 수 있도록 USB 케이블을 충분히 오래 연결해 두었는지 확인합니다. 케이블을 제거했을 때 충전 케이스 상태 표시등이 꺼지면 USB 케이블을 다시 연결합니다.</p> <p>USB 케이블의 양쪽을 단단히 고정합니다.</p> <p>다른 USB 케이블을 시도합니다.</p> <p>충전 케이스가 닫혀 있는지 확인합니다. 배터리 수명을 보존하려면 이어버드가 충전되는 동안 케이스를 닫아 놓아야 합니다.</p> <p>다른 충전기를 시도해 봅니다.</p> <p>충전 케이스가 고온 또는 저온에 노출된 경우 케이스를 실온으로 되돌립니다. 다시 충전합니다(33페이지 참조).</p>
<b>음성 안내 언어가 올바르지 않은 경우</b>	<p>Bose Music 앱을 사용하여 음성 안내 언어를 변경합니다(14페이지 참조). 설정 메뉴에서 이 옵션에 액세스할 수 있습니다.</p>
<b>통화 알림을 받지 못할 경우</b>	<p>Bose Music 앱을 사용하여 음성 안내를 사용 설정했는지 확인합니다(14페이지 참조). 설정 메뉴에서 이 옵션에 액세스할 수 있습니다.</p> <p>모바일 장치 <i>Bluetooth</i> 메뉴에서 이어버드에 연락처 액세스 권한을 부여했는지 확인합니다.</p>
<b>이어버드에서 삐소리가 나는 경우</b>	<p>이어버드 노즐이 막혀 있지 않은지 확인합니다(20페이지 참조).</p>

## 이어버드 및 충전 케이스 다시 부팅

이어버드 또는 충전 케이스가 응답하지 않을 경우 다시 부팅할 수 있습니다.

**참고:** 이어버드를 다시 부팅하면 이어버드 장치 목록이 소거됩니다. 다른 설정은 소거되지 않습니다.

이어버드를 충전 케이스에 넣고 케이스를 연 상태에서 이어버드 상태 표시등이 백색을 2회 점멸하고 청색을 천천히 점멸한 다음 꺼질 때까지 케이스 후면의 버튼을 25초 동안 길게 누릅니다.

**참고:** 이어버드가 케이스 안에 있고 케이스는 열려 있어야 합니다.

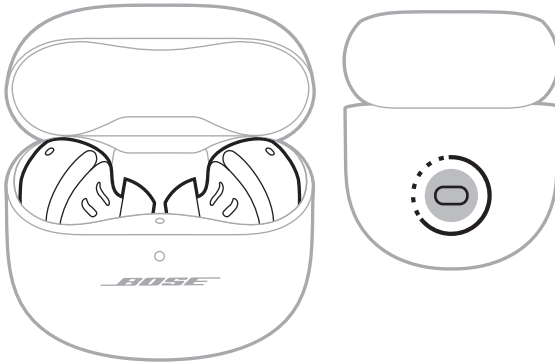

다시 부팅이 완료되면 이어버드 상태 표시등이 충전 상태에 따라 점등(36페이지 참조)되고 충전 케이스 상태 표시등이 배터리 잔량에 따라 점등(37페이지 참조)됩니다.

## 请阅读并保留所有安全、安全性和使用说明。

**CE** Bose Corporation 在此声明，本产品严格遵守 2014/53/EU 指令和其他所有适用的欧盟指令要求中的基本要求和和其他相关规定。符合声明全文载于：[www.Bose.com/compliance](http://www.Bose.com/compliance)

**UK  
CA** 本产品符合所有适用的 2016 电磁兼容性法规和所有其他适用的英国法规。符合声明全文载于：[www.Bose.com/compliance](http://www.Bose.com/compliance)

Bose Corporation 在此声明，本产品严格遵守 2017 无线电设备法规的基本要求和所有其他适用的英国法规。符合声明全文载于：[www.Bose.com/compliance](http://www.Bose.com/compliance)

## 重要安全说明

请仅用干布进行清洁。

只能使用制造商指定的附件/配件。

任何维修事宜均请向合格的人员咨询。如果设备有任何损坏，均需进行维修，例如电源线或插头受损、液体溅入或物体落入设备内、设备受雨淋或受潮、不能正常工作或跌落。



### 警告/小心

- 为避免意外吞食，耳机的存放位置应远离儿童和宠物。耳机中包含锂电池，如果吞食会造成危险。如果吞食，需立即就医。不使用时，应将耳机存储在盖好盖子的充电盒中，并放在远离儿童和宠物的地方。
- 不允许幼儿使用耳机。
- 请勿长时间在高音量下使用耳机。
  - 为了避免听力受损，请以舒适、适度的音量使用耳机。
  - 先将设备音量调低，然后再戴上耳机，之后再逐渐调高音量，直到达到舒适的听觉水平。
- 如在驾驶时通过本耳机进行通话，应谨慎使用，并遵守关于手机和耳机使用的适用法律。有些地方的法律对在驾驶时使用此类产品有特别限定，如单耳承的配置。请勿在驾驶时将耳机用作其他用途。
- 切勿在无法听到周围的声音即可能对自己或他人造成危险时使用耳机的“消噪”模式，例如，在道路、施工现场或铁路附近骑自行车或步行等，并遵守与耳机使用相关的法律。
  - 关闭耳机，或将“消噪”关闭再使用耳机并调节音量，以保证能够听到周围的声音，包括报警和警报信号。
  - 了解使用耳机时作为提醒或警告的声音如何相应变化，即使在“觉醒”模式下。
- 您的产品有时可能会发出短促的啾啾声，这可能与产品的消噪功能有关。但是，如果耳机发出任何异常的嘈杂噪声，请关闭耳机，然后联系 Bose 客户服务处。
- 请勿将耳机浸入水中或长时间暴露在潮湿环境下，或在游泳、滑水、冲浪等水上运动中佩戴。
- 如果您感觉发热或听不到声音，请立即取下耳机。



包含小部件，可能会导致窒息。不适合 3 岁以下的儿童使用。



本产品含有磁性材料。关于是否会影响可植入医疗设备的情况，请咨询医生。

- 为了减少火灾或电击危险，请勿使本产品暴露在雨中，被液体淋溅、喷洒，或暴露在潮湿环境中，也不得将装有液体的物体（如花瓶等）置于本产品上或本产品附近。
- 未经授权切勿改装本产品。
- 请将本产品放置到远离火源和热源的地方。请勿将明火火源（如点燃的蜡烛）置于本产品上或靠近本产品。
- 请勿在未连接随附的耳塞时使用耳机。
- 仅将本产品搭配经过相关部门批准且符合本地监管要求（如 UL、CSA、VDE、CCC）的 LPS 电源使用。
- 此产品随附的电池如果处理不当可能存在起火或化学灼伤危险。
- 如果电池漏液，请避免让液体与皮肤或眼睛接触。如果接触到了液体，请咨询医生。
- 请勿使含有电池的产品过热（例如，请避免阳光直射并远离火源等）。
- 充电前请擦掉耳机和充电盒上的汗水。
- IPX4 不是永久条件，并且防护等级可因正常磨损而降低。
- 为了避免内部激光部件造成的危险辐射，请仅按照本说明中的规定使用产品。除具有适当资格的服务人员外，任何人员不得调整或维修本耳机。
- 请勿放置或安装在任何热源旁，例如壁炉、暖气片、热调节装置、火炉或可产生热量的其他设备（包括扩音器）。
- 除了遵照 2019 年 5 月 8 日发布的 Laser Notice 56 中所述的 IEC 60825-1（第 3 版）规定外，本产品均符合 21 CFR 1040.10 和 1040.11 的规定。

根据 EN / IEC 60825-1:2014 标准，这些耳机被归类为 1 类激光产品。

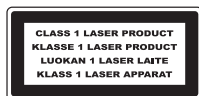

**注意：**本设备已经过测试，符合 FCC 规则第 15 部分有关 B 类数字设备的各项限制。这些限制性规定旨在防范安装在住宅中的设备产生有害干扰。本设备产生、使用并可能发散无线射频能量，如果不按照指示安装和使用，则可能会对无线电通讯造成有害干扰。然而，按照指示安装也不能保证某些安装不会发生干扰。如果本设备确实对无线电或电视接收造成有害干扰（可通过关闭和打开本设备来确定），用户可尝试采取以下一种或多种措施来纠正干扰：

- 重新调整接收产品或天线的方向或位置。
- 增大本设备和接收器的间距。
- 将本设备和接收器的电源线插入不同线路上的插座中。
- 请咨询经销商或有经验的无线电/电视技术人员以获得帮助。

未经 Bose Corporation 明确批准，擅自更改或改装本设备会使用户操作本设备的权利失效。

本设备符合 FCC 规则第 15 部分规定和加拿大 ISED 免许可证 RSS 标准。本设备工作时应满足下列两项要求：(1) 本设备不会造成有害干扰；(2) 本设备必须承受任何接收到的干扰，包括可能造成设备异常工作的干扰。

本设备符合为公众阐明的 FCC 和加拿大 ISED 辐射限制。此发射器不能与其他天线或发射器位于同一地点或与这些设备一起使用。

FCC ID: A94911L / FCC ID: A94911R

KCC: R-R-Bos-911L / KCC: R-R-Bos-911R

IC: 3232A-911L / IC: 3232A-911R

充电盒型号: 435911

右耳机型号: 911R

左耳机型号: 911L

本系统中使用的耳机已经根据电波法中的规定进行了认证。



020-220121 (L)

020-220120 (R)

**CAN ICES-3(B)/NMB-3(B)**

**欧洲：**

工作频段 2400 至 2483.5 MHz。

最大传输功率低于 20 dBm EIRP。

## SAR 信息

耳机	实测 1-g SAR W/kg	实测 10-g SAR W/kg
左边	0.303	0.126
右边	0.24	0.101



此标志表示本产品不得作为生活垃圾丢弃，必须送至相关回收部门循环利用。适当的处理和回收有助于保护自然资源、人类健康以及自然环境。想了解更多有关本产品的处理和回收信息，请与当地民政部门、废弃物处理服务机构或出售本产品的商店联系。

## 低功率射頻器材技術規範

取得審驗證明之低功率射頻器材，非經核准，公司、商號或使用者均不得擅自變更頻率、加大功率或變更原設計之特性及功能。低功率射頻器材之使用不得影響飛航安全及干擾合法通信；經發現有干擾現象時，應立即停用，並改善至無干擾時方得繼續使用。前述合法通信，指依電信管理法規定作業之無線電通信。低功率射頻器材須忍受合法通信或工業、科學及醫療用電波輻射性電機設備之干擾。

請勿嘗試拆除產品內的可充電電池。請聯繫當地的 Bose 經銷商或其他有資格的专业人士進行拆除。



廢電池請回收

請適當處理廢舊電池，遵守本地規章。切勿將其焚化。



## 中国危險物质限用表

有毒或有害物質或元素的名称及成分						
有毒或有害物質和元素						
零件名称	鉛 (Pb)	汞 (Hg)	鎘 (Cd)	六价鉻 (CR(VI))	多溴化联苯 (PBB)	多溴二苯醚 (PBDE)
印刷电路板	X	0	0	0	0	0
金属零件	X	0	0	0	0	0
塑料零件	0	0	0	0	0	0
扬声器	X	0	0	0	0	0
线缆	X	0	0	0	0	0
此表格符合 SJ/T 11364 条款。 O：表示此零件中所有同类物质包含的有毒或有害物質低于 GB/T 26572 中的限定要求。 X：表示此零件使用的同类物质中至少有一种包含的有毒或有害物質高于 GB/T 26572 中的限定要求。						

## 台湾 BSMI 限用物質含有情况标示

设备名称：充電盒，型号：435911						
限用物質及其化學符号						
装置	鉛 (Pb)	汞 (Hg)	鎘 (Cd)	六价鉻 (Cr+6)	多溴化联苯 (PBB)	多溴联苯醚 (PBDE)
印刷电路板	-	o	o	o	o	o
金属零件	-	o	o	o	o	o
塑料零件	o	o	o	o	o	o
扬声器	-	o	o	o	o	o
线缆	-	o	o	o	o	o
<b>注意 1：</b> “o”表示限用物質的百分比含量未超出參考值。 <b>注意 2：</b> “-”表示限用物質屬於豁免項目範圍。						

**生产日期：**序列号中第八位数字表示生产年份；“2”表示 2012 年或 2022 年。

**生产地：**序列号中第七位数字表示生产地。

**中国进口商：**博士视听系统（上海）有限公司，上海市闵行区古岱路 2337 号 D 座 6 层，201100

**欧洲进口商：**Bose Products B.V., Gorslaan 60, 1441 RG Purmerend, The Netherlands

**墨西哥进口商：**Bose de México S. de R.L. de C.V., Avenida Prado Sur #150, Piso 2, Interior 222 y 223, Colonia Lomas de Chapultepec V Sección, Miguel Hidalgo, Ciudad de México, C.P. 11000 电话：+5255 (5202) 3545

**台湾进口商：**Bose 台湾分公司 (H.K.), 台湾台北市民生东路 3 段 10 号 9F 10480  
电话：+886-2-2514 7676

**英国进口商：**Bose Limited, Bose House, Quayside Chatham Maritime, Chatham, Kent, ME4 4QZ, United Kingdom

**输入额定值：**5V  $\pm$  1.2A

**输出电压：**5VDC

**输出电流：**0.16A x 2

**输出容量：**680mAh

**IPXX 额定值：**IPX4（针对耳机）

CMIIT ID 位于包装盒上。

### 请填写以下内容，留作记录

耳机日期代码位于耳机带子的下方。充电盒序列号位于充电盒上两耳机之间的孔中。型号位于充电盒的盖子中。

序列号：\_\_\_\_\_

型号：435911

请将收据与用户指南存放在一处。现在是您注册 Bose 产品的好机会。您可以访问 [worldwide.Bose.com/ProductRegistration](http://worldwide.Bose.com/ProductRegistration) 轻松完成此操作。

### 安全性信息



本产品能够接收由 Bose 提供的自动安全性更新。要接收自动安全性更新，您必须完成 Bose Music 应用中的产品设置流程并将产品连接至互联网。**如果您没有完成设置流程，您需要自行安装 Bose 届时提供的安全性更新。**

Apple、Apple 徽标、iPad、iPhone 以及 iPod 是 Apple Inc. 在美国和其他国家注册的商标。商标 “iPhone” 已获得 Aiphone K.K. 在日本的使用许可。App Store 是 Apple Inc. 的服务标志。

使用 “Apple 专用” 标记表示此附件的设计专门用来连接标记中认定的 Apple 产品，并且通过了开发商的认证，符合 Apple 的性能标准。Apple 对此设备的工作或其与安全性和规章标准的符合性概不负责。

Bluetooth® 文字标记和徽标是由 Bluetooth SIG, Inc. 所拥有的注册商标，Bose 公司根据许可规定使用上述标记。

Google 和 Google Play 是 Google LLC 的商标。

USB Type-C® 和 USB-C® 是 USB 应用者论坛的注册商标。

Bose、Bose Music 及 Bose Music 徽标，ActiveSense 和 QuietComfort 是 Bose Corporation 的商标。

Bose 公司总部：1-877-230-5639

©2022 Bose Corporation。未经事先书面许可，不得复制、修改、发行或以其他方式使用本资料的任何部分。



The following license disclosures apply to certain third-party software packages used as components in the product.

Package: FreeRTOS

Copyright © Amazon Web Services, Inc. or its affiliates. All rights reserved. The FreeRTOS package is subject to the license terms reprinted below:

#### **MIT License**

Permission is hereby granted, free of charge, to any person obtaining a copy of this software and associated documentation files (the “Software”), to deal in the Software without restriction, including without limitation the rights to use, copy, modify, merge, publish, distribute, sublicense, and/or sell copies of the Software, and to permit persons to whom the Software is furnished to do so, subject to the following conditions:

The above copyright notice and this permission notice shall be included in all copies or substantial portions of the Software.

THE SOFTWARE IS PROVIDED “AS IS”, WITHOUT WARRANTY OF ANY KIND, EXPRESS OR IMPLIED, INCLUDING BUT NOT LIMITED TO THE WARRANTIES OF MERCHANTABILITY, FITNESS FOR A PARTICULAR PURPOSE AND NONINFRINGEMENT. IN NO EVENT SHALL THE AUTHORS OR COPYRIGHT HOLDERS BE LIABLE FOR ANY CLAIM, DAMAGES OR OTHER LIABILITY, WHETHER IN AN ACTION OF CONTRACT, TORT OR OTHERWISE, ARISING FROM, OUT OF OR IN CONNECTION WITH THE SOFTWARE OR THE USE OR OTHER DEALINGS IN THE SOFTWARE.

Package: Nanopb

Copyright © 2011 Petteri Aimonen <jpa at nanopb.mail.kapsi.fi>. The Nanopb package is subject to the license terms reprinted below:

#### **Zlib license**

© 2011 Petteri Aimonen <jpa at nanopb.mail.kapsi.fi>

This software is provided ‘as-is’, without any express or implied warranty. In no event will the authors be held liable for any damages arising from the use of this software.

Permission is granted to anyone to use this software for any purpose, including commercial applications, and to alter it and redistribute it freely, subject to the following restrictions:

1. The origin of this software must not be misrepresented; you must not claim that you wrote the original software. If you use this software in a product, an acknowledgment in the product documentation would be appreciated but is not required.
2. Altered source versions must be plainly marked as such, and must not be misrepresented as being the original software.
3. This notice may not be removed or altered from any source distribution.

Package: Mbed TLS 2.16.1

© ARM Limited. All rights reserved. The Mbed TLS package is subject to the license terms reprinted below:

#### **Apache License**

Version 2.0, January 2004

<http://www.apache.org/licenses/>

#### **TERMS AND CONDITIONS FOR USE, REPRODUCTION, AND DISTRIBUTION**

##### **1. Definitions.**

“License” shall mean the terms and conditions for use, reproduction, and distribution as defined by Sections 1 through 9 of this document.

“Licensor” shall mean the copyright owner or entity authorized by the copyright owner that is granting the License.

“Legal Entity” shall mean the union of the acting entity and all other entities that control, are controlled by, or are under common control with that entity. For the purposes of this definition, “control” means (i) the power, direct or indirect, to cause the direction or management of such entity, whether by contract or otherwise, or (ii) ownership of fifty percent (50%) or more of the outstanding shares, or (iii) beneficial ownership of such entity.

“You” (or “Your”) shall mean an individual or Legal Entity exercising permissions granted by this License.

“Source” form shall mean the preferred form for making modifications, including but not limited to software source code, documentation source, and configuration files.

“Object” form shall mean any form resulting from mechanical transformation or translation of a Source form, including but not limited to compiled object code, generated documentation, and conversions to other media types.

“Work” shall mean the work of authorship, whether in Source or Object form, made available under the License, as indicated by a copyright notice that is included in or attached to the work (an example is provided in the Appendix below).

“Derivative Works” shall mean any work, whether in Source or Object form, that is based on (or derived from) the Work and for which the editorial revisions, annotations, elaborations, or other modifications represent, as a whole, an original work of authorship. For the purposes of this License, Derivative Works shall not include works that remain separable from, or merely link (or bind by name) to the interfaces of, the Work and Derivative Works thereof.

“Contribution” shall mean any work of authorship, including the original version of the Work and any modifications or additions to that Work or Derivative Works thereof, that is intentionally submitted to Licensor for inclusion in the Work by the copyright owner or by an individual or Legal Entity authorized to submit on behalf of the copyright owner. For the purposes of this definition, “submitted” means any form of electronic, verbal, or written communication sent to the Licensor or its representatives, including but not limited to communication on electronic mailing lists, source code control systems, and issue tracking systems that are managed by, or on behalf of, the Licensor for the purpose of discussing and improving the Work, but excluding communication that is conspicuously marked or otherwise designated in writing by the copyright owner as “Not a Contribution.”

“Contributor” shall mean Licensor and any individual or Legal Entity on behalf of whom a Contribution has been received by Licensor and subsequently incorporated within the Work.

2. Grant of Copyright License. Subject to the terms and conditions of this License, each Contributor hereby grants to You a perpetual, worldwide, non-exclusive, no-charge, royalty-free, irrevocable copyright license to reproduce, prepare Derivative Works of, publicly display, publicly perform, sublicense, and distribute the Work and such Derivative Works in Source or Object form.
3. Grant of Patent License. Subject to the terms and conditions of this License, each Contributor hereby grants to You a perpetual, worldwide, non-exclusive, no-charge, royalty-free, irrevocable (except as stated in this section) patent license to make, have made, use, offer to sell, sell, import, and otherwise transfer the Work, where such license applies only to those patent claims licensable by such Contributor that are necessarily infringed by their Contribution(s) alone or by combination of their Contribution(s) with the Work to which such Contribution(s) was submitted. If You institute patent litigation against any entity (including a cross-claim or counterclaim in a lawsuit) alleging that the Work or a Contribution incorporated within the Work constitutes direct or contributory patent infringement, then any patent licenses granted to You under this License for that Work shall terminate as of the date such litigation is filed.
4. Redistribution. You may reproduce and distribute copies of the Work or Derivative Works thereof in any medium, with or without modifications, and in Source or Object form, provided that You meet the following conditions:
  - a. You must give any other recipients of the Work or Derivative Works a copy of this License; and
  - b. You must cause any modified files to carry prominent notices stating that You changed the files; and
  - c. You must retain, in the Source form of any Derivative Works that You distribute, all copyright, patent, trademark, and attribution notices from the Source form of the Work, excluding those notices that do not pertain to any part of the Derivative Works; and
  - d. If the Work includes a “NOTICE” text file as part of its distribution, then any Derivative Works that You distribute must include a readable copy of the attribution notices contained within such NOTICE file, excluding those notices that do not pertain to any part of the Derivative Works, in at least one of the following places: within a NOTICE text file distributed as part of the Derivative Works; within the Source form or documentation, if provided along with the Derivative Works; or, within a display generated by the Derivative Works, if and wherever such third-party notices normally appear. The contents of the NOTICE file are for informational purposes only and do not modify the License. You may add Your own attribution notices within Derivative Works that You distribute, alongside or as an addendum to the NOTICE text from the Work, provided that such additional attribution notices cannot be construed as modifying the License. You may add Your own copyright statement to Your modifications and may provide additional or different

license terms and conditions for use, reproduction, or distribution of Your modifications, or for any such Derivative Works as a whole, provided Your use, reproduction, and distribution of the Work otherwise complies with the conditions stated in this License.

5. Submission of Contributions. Unless You explicitly state otherwise, any Contribution intentionally submitted for inclusion in the Work by You to the Licensor shall be under the terms and conditions of this License, without any additional terms or conditions. Notwithstanding the above, nothing herein shall supersede or modify the terms of any separate license agreement you may have executed with Licensor regarding such Contributions.
6. Trademarks. This License does not grant permission to use the trade names, trademarks, service marks, or product names of the Licensor, except as required for reasonable and customary use in describing the origin of the Work and reproducing the content of the NOTICE file.
7. Disclaimer of Warranty. Unless required by applicable law or agreed to in writing, Licensor provides the Work (and each Contributor provides its Contributions) on an “AS IS” BASIS, WITHOUT WARRANTIES OR CONDITIONS OF ANY KIND, either express or implied, including, without limitation, any warranties or conditions of TITLE, NON-INFRINGEMENT, MERCHANTABILITY, or FITNESS FOR A PARTICULAR PURPOSE. You are solely responsible for determining the appropriateness of using or redistributing the Work and assume any risks associated with Your exercise of permissions under this License.
8. Limitation of Liability. In no event and under no legal theory, whether in tort (including negligence), contract, or otherwise, unless required by applicable law (such as deliberate and grossly negligent acts) or agreed to in writing, shall any Contributor be liable to You for damages, including any direct, indirect, special, incidental, or consequential damages of any character arising as a result of this License or out of the use or inability to use the Work (including but not limited to damages for loss of goodwill, work stoppage, computer failure or malfunction, or any and all other commercial damages or losses), even if such Contributor has been advised of the possibility of such damages.
9. Accepting Warranty or Additional Liability. While redistributing the Work or Derivative Works thereof, You may choose to offer, and charge a fee for, acceptance of support, warranty, indemnity, or other liability obligations and/or rights consistent with this License. However, in accepting such obligations, You may act only on Your own behalf and on Your sole responsibility, not on behalf of any other Contributor, and only if You agree to indemnify, defend, and hold each Contributor harmless for any liability incurred by, or claims asserted against, such Contributor by reason of your accepting any such warranty or additional liability.

#### END OF TERMS AND CONDITIONS

©2022 Bose Corporation

Licensed under the Apache License, Version 2.0 (the “License”); you may not use this file except in compliance with the License.

You may obtain a copy of the License at: <http://www.apache.org/licenses/LICENSE-2.0>

Unless required by applicable law or agreed to in writing, software distributed under the License is distributed on an “AS IS” BASIS, WITHOUT WARRANTIES OR CONDITIONS OF ANY KIND, either express or implied.

See the License for the specific language governing permissions and limitations under the License.

## 装箱单

内件 .....	13
----------	----

## BOSE MUSIC 应用设置

下载 Bose Music 应用 .....	14
将耳机添加至现有帐户 .....	14

耐汗和耐风化 .....	15
--------------	----

## 如何佩戴

插入耳机 .....	16
检查佩戴情况 .....	17
耳塞 .....	17
固定带 .....	18
尝试其他尺寸 .....	19
耳塞 .....	19
固定带 .....	19
更换耳塞 .....	20
更换固定带 .....	21

## 电源

打开电源 .....	23
关闭电源 .....	24
待机 .....	24

## 触摸控制

触摸表面区域 .....	25
媒体播放和音量 .....	25
通话 .....	26
来电通知 .....	27
消噪 .....	27
移动设备语音控制 .....	27

## 自定义触摸控制

快捷功能 .....	28
使用快捷功能 .....	28
更改或禁用快捷功能 .....	28

## 耳内检测

自动播放/暂停 .....	29
自动接听电话 .....	29
自动通透 .....	29

## 消噪

消噪模式 .....	30
使用 ActiveSense™ 的适应模式 .....	30
更改消噪模式 .....	31
通话期间的消噪 .....	31
仅使用消噪功能 .....	31

## 电池

为耳机充电 .....	32
给充电盒充电 .....	33
检查耳机的电池电量 .....	34
使用耳机时 .....	34
给耳机充电时 .....	34
检查充电盒的电池电量 .....	35
充电时间 .....	35

## 耳机和充电盒状态

耳机状态灯 .....	36
Bluetooth® 状态 .....	36
电池、更新和错误状态 .....	36
充电盒状态灯 .....	37
电池、更新和错误状态 .....	37

## **BLUETOOTH 连接**

使用 Bose Music 应用连接.....	38
使用移动设备上的 <i>Bluetooth</i> 菜单连接.....	38
断开移动设备.....	39
重新连接移动设备.....	39
清除耳机设备列表.....	40

## **维护与保养**

收纳耳机.....	41
清洁耳机和充电盒.....	41
更换零件和配件.....	41
有限质保.....	41
更新耳机.....	42
更新充电盒.....	42
查看耳机日期代码.....	42
查看充电盒序列号.....	42

## **故障排除**

首先尝试这些解决方案.....	43
其他解决方案.....	43
重启耳机和充电盒.....	51

## 内件

请确认包装箱中内含以下部件：

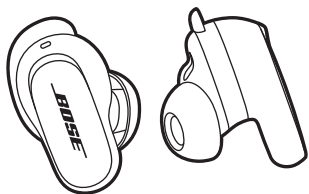

Bose QuietComfort Earbuds II

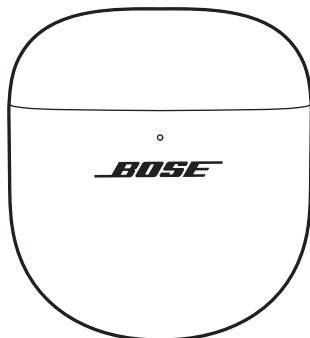

充电盒

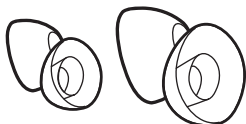

耳塞（小号和大号）

**注意：**中号耳塞连接在耳机上。有关识别耳塞尺寸的帮助，请参见第 19 页。



固定带（2号和3号）

**注意：**1号固定带已安装在耳机上。有关识别固定带尺寸的帮助，请参见第 19 页。

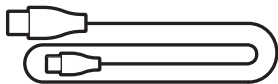

USB Type-C® 到 USB-A 线缆

**注意：**如果产品部分损坏，请勿使用。请联系 Bose 授权经销商或 Bose 客户服务处。

请访问：[support.Bose.com/QCEii](https://support.Bose.com/QCEii)

您可在任何移动设备（例如智能手机或平板）上通过 Bose Music 应用设置和控制耳机。您可以使用此应用验证耳机是否合适、管理 *Bluetooth* 连接、管理耳机设置、调整音频、选择自己的语音提示语言并获得更新和新功能。

**注意：**如果您已为其他 Bose 产品创建了 Bose 帐户，请参见“将耳机添加至现有帐户”。

## 下载 BOSE MUSIC 应用

1. 在移动设备上，下载 Bose Music 应用。

**注意：**如果您在中国大陆，请下载 Bose 音乐应用。

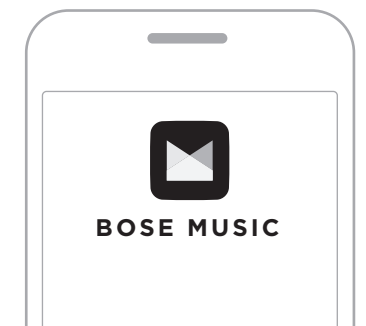

2. 请按照应用说明执行操作。

## 将耳机添加至现有帐户

要添加 Bose QuietComfort Earbuds II，请打开 Bose Music 应用并添加耳机。



耳机防水等级为 IPX4。耳机具有耐汗和耐风化能力，但是并不能浸在水下。

**小心：**

- 切勿带着耳机游泳或沐浴。
- 切勿将耳机浸入水中。

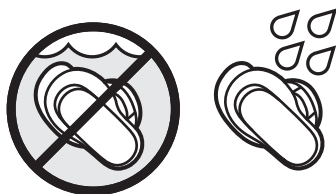

**注意：**

- 为防止腐蚀，请定期使用干燥、柔软的棉棒或类似物品清洁耳机上的充电触点。
- IPX4 不是永久条件，并且防护等级可因正常磨损而降低。

## 插入耳机

1. 插入耳机，使耳塞恰好佩戴在耳道开口处。

**注意：**每个耳机上都标有 **L**（左）或 **R**（右）。

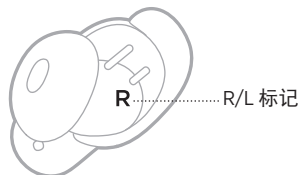

2. 略微将耳机向回旋转，直至耳塞在耳道内形成舒适的密封，固定带靠在您的耳甲上。

**注意：**您可能需要来回旋转耳机，使耳塞形成舒适的密封。但是，向后或向前旋转太多可能会影响音频和麦克风的音质。

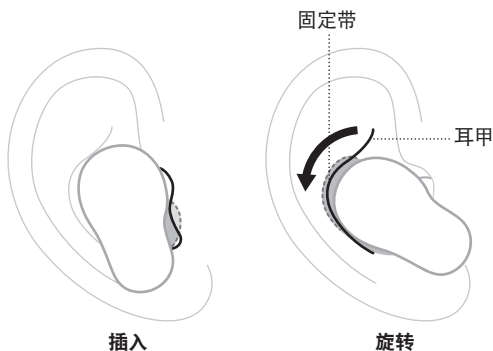

3. 检查佩戴情况（请参见第 17 页）。
4. 重复步骤 1 - 3 以插入另一个耳机。

插入耳机时，音频会根据您的耳朵进行个性化定制，以获得最佳的音频性能和降噪效果。

**注意：**如果您要共享耳机，请将它们放在充电盒中，以清除每个用户之间音频的个性化设置。

## 检查佩戴情况

为了获得最佳的贴合度、音频性能和降噪效果，请使用一面镜子，确保您使用正确尺寸的耳塞和固定带。您可能需要为每只耳朵尝试不同尺寸的耳塞或固定带。

**提示：**也可以使用 Bose Music 应用中的耳塞佩戴测试来检查佩戴情况。您可以从“设置”菜单中访问此选项。

## 耳塞

佩戴情况	检查内容
正确佩戴	 <p>耳塞将恰好佩戴在耳道开口处，形成舒适的密封。您应当听不清背景噪声。</p> <p><b>注意：</b>降噪可能会影响听清低沉噪音的能力。</p>
压力过大	 <p>耳塞压在耳道中，感觉很不舒服。</p>
过松	 <p>耳塞塞在耳道内过深的位置，感到松动，或在头部移动时掉落。</p>

## 固定带

佩戴情况	检查内容
正确佩戴	 <p data-bbox="556 386 953 410">固定带不会凸出或是感觉被压在耳甲下方。</p>
过大	 <p data-bbox="556 719 889 743">固定带突出或是感觉压在耳甲下方。</p>
过小	 <p data-bbox="556 1052 758 1076">固定带无法接触耳甲。</p>

## 尝试其他尺寸

长时间佩戴耳机。如果耳机感觉不舒服或不稳定，或音质不如预期效果，请尝试其他尺寸的耳塞或固定带。

您可能需要尝试所有三种尺寸的耳塞或固定带，或者每只耳朵使用不同尺寸的耳塞或固定带。

## 耳塞

耳塞有小、中、大三种。

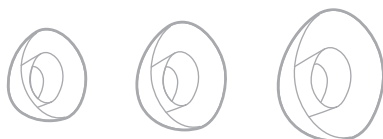

中号耳塞连接在耳机上。如果感觉太小，可以试试大号耳塞。如果感觉太大，可以试试小号耳塞。

## 固定带

固定带上标有 **1** (小号)、**2** (中号) 或 **3** (大号) 以及 **R** (右) 或 **L** (左)。



1号固定带已安装在耳机上。如果感觉太小，可以试试2号固定带。

## 更换耳塞

1. 握住耳机，轻轻捏住耳塞，将其从耳机上剥下来。

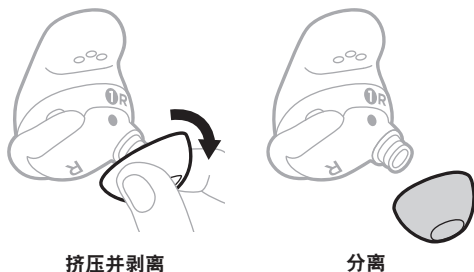

**小心：**为了防止撕裂耳塞，切勿拉拽耳塞的边缘。

2. 选择新的耳塞尺寸（请参见第 19 页）。
3. 将耳塞与耳机出音孔对准，将耳塞按在出音孔上，直到感觉到它已完全卡入，并听到咔嗒声。

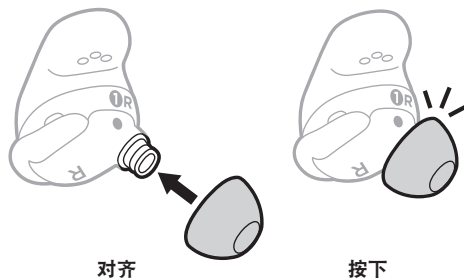

4. 根据需要，为另一个耳机重复步骤 1-3。

**注意：**您可能需要为每只耳朵使用不同尺寸的耳塞。

5. 插入耳机（请参见第 16 页）。
6. 检查佩戴情况（请参见第 17 页）。

### 注意：

- 如果更换耳塞，可能需要更换固定带，使固定带舒适地贴在您的耳甲上（请参见第 21 页）。
- 要观看关于如何更换耳塞的视频，请访问：[support.Bose.com/QCEii](https://support.Bose.com/QCEii)
- 如果您需要其他的耳塞尺寸，请联系 Bose 客户服务处或访问：[support.Bose.com/QCEii](https://support.Bose.com/QCEii)

## 更换固定带

1. 握住耳机，轻轻抓住固定带手柄，将固定带向您本人方向拉动，越过耳塞，剥离耳机。

固定带手柄

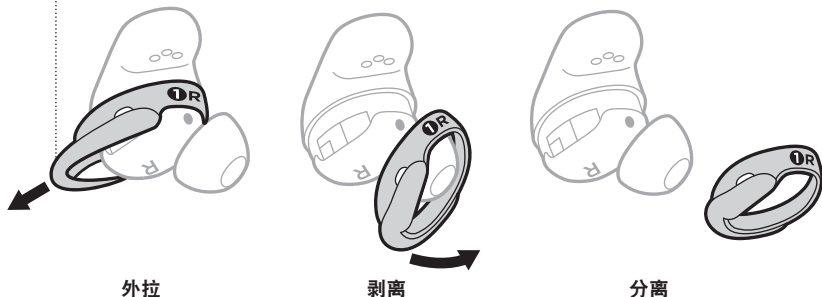

**小心：**为防止撕裂，切勿拉拽固定带纤薄部分。

2. 选择新的固定带尺寸（请参见第19页）。
3. 将固定带上的标记朝向您，固定带手柄背离您，然后将固定带上的圆点与耳机底部的灰色圆点对齐。
4. 轻轻地将固定带拉出到耳塞之上，确保圆点对齐，且固定带上的麦克风孔在耳机麦克风的上方，这样麦克风不会被堵塞。
5. 向下按压，直到固定带完全安装到位。

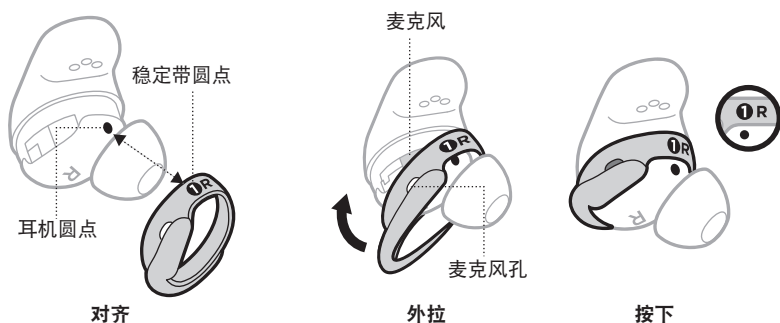

6. 根据需要，为另一个耳机重复步骤 1-5。

**注意：**您可能需要为每只耳朵使用不同尺寸的固定带。

7. 插入耳机（请参见第 16 页）。

8. 检查佩戴情况（请参见第 17 页）。

**注意：**

- 要看关于如何更换固定带的视频，请访问：[support.Bose.com/QCEii](https://support.Bose.com/QCEii)
- 如果您需要其他的固定带尺寸，请联系 Bose 客户服务处或访问：[support.Bose.com/QCEii](https://support.Bose.com/QCEii)



## 打开电源

打开充电盒。

耳机电源开启。耳机状态灯闪烁白色光，然后根据充电状态亮起（请参见第 36 页）。充电盒状态灯会根据电池电量亮起（请参见第 37 页）。

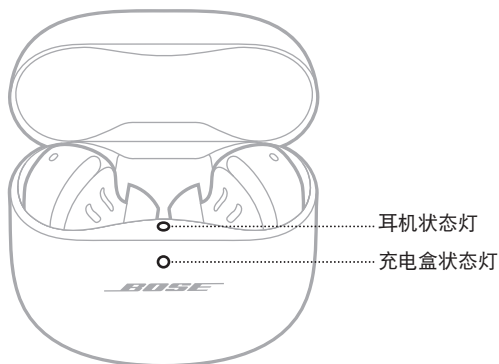

**注意：**从充电盒中取出耳机后，关闭充电盒有助于延长电池寿命并防止充电盒中落入碎屑。

## 关闭电源

1. 将两只耳机放入充电盒。

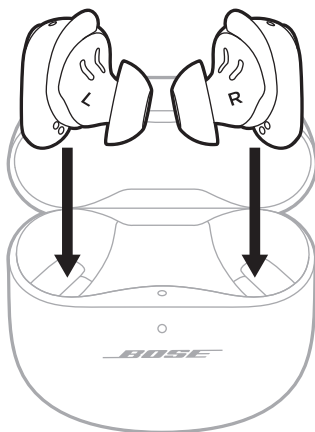

2. 关闭充电盒。

耳机电源关闭。充电盒状态灯会根据电池电量亮起（请参见第 37 页）。

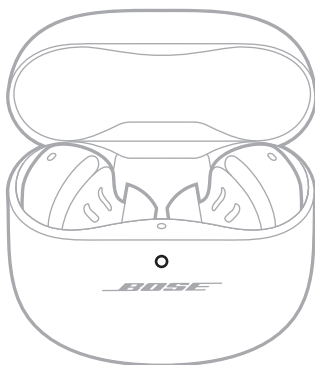

**注意：**耳机置于充电盒时，会断开设备连接。

## 待机

耳机未放在盒中和未使用时待机可节省耳机电池电量。当您从耳内取出耳机达到 10 分钟时，耳机会切换到待机状态。

要唤醒耳机，将耳机插入耳中。

通过轻触或滑动耳机的触摸表面使用触摸控制。通过触摸控制，您可以播放/暂停音频、更改音量、执行基本呼叫功能、调整降噪级别以及使用快捷功能（请参见第 28 页）。

## 触摸表面区域

触摸表面位于两个耳机的外表面上。它可以控制媒体播放、音量、通话、降噪和快捷功能。



## 媒体播放和音量

控制	操作方法
播放/暂停	轻触一个耳机。 
调高音量	在一个耳机上向上滑动。 
降低音量	在一个耳机上向下滑动。 

控制	操作方法
跳到下一曲目	双击一个耳机。 
跳到上一曲目	轻触耳机三次。 

## 通话

控制	操作方法
接听电话	轻触一个耳机。 
挂断/拒接电话	双击一个耳机。 
保持当前呼叫并接听第二个来电	轻触一个耳机。 

控制	操作方法
<p>拒绝第二个来电并保留在当前通话中</p>	<p>双击一个耳机。</p> 

## 来电通知

语音提示会通知来电者和来电状态。

要停止所有通知，请使用 Bose Music 应用禁用语音提示。您可以从“设置”菜单中访问此选项。

## 消噪

有关更改消噪模式的信息，请参见第 31 页。

## 移动设备语音控制

您可以使用耳机设置快捷功能来访问移动设备的语音控制。耳机的麦克风可以用作移动设备麦克风功能的扩展。

**注意：**要使用耳机访问移动设备的语音控制，必须将其设置为快捷功能（请参见第 28 页）。

控制	操作方法
<p>访问移动设备语音控制</p>	<p>触摸并按住一个耳机，直到听到提示音。松开，然后说出您的要求。</p> 
<p>停止移动设备语音控制</p>	<p>轻触一个耳机。</p> 

## 快捷功能

快捷让您可以快速方便地访问下列功能之一：

- 循环降噪模式
- 使用移动设备的语音控制

**注意：**默认情况下，两个耳机都启用了循环降噪模式。

## 使用快捷功能

要使用快捷功能，触摸并按住一个耳机。



## 更改或禁用快捷功能

要改变或禁用快捷功能，或为每个耳机指定不同的快捷功能，请使用 Bose Music 应用。您可以从“设置”菜单中访问此选项。

**注意：**如果为每个耳机指定不同的快捷功能，必须触摸并按住相应的耳机。如果取下了一个耳机，则只能使用分配给佩戴耳机的快捷功能。

耳内检测使用传感器来识别您是佩戴一对耳机，还是单个耳机。

您可以通过插拔耳机来自动播放/暂停音频、接听电话（如已启用）和调整消噪。

**注意：**要管理耳内检测功能，请使用 Bose Music 应用。您可以从“设置”菜单中访问此选项。

## 自动播放/暂停

当您取出耳机时，两个耳机的音频都会暂停。

要继续播放音频，重新插入耳机。

**注意：**如果要使用单个耳机，可以轻触佩戴的耳机来继续播放音频。

## 自动接听电话

您可以通过插入耳机接听电话。

**注意：**要启用此功能，请使用 Bose Music 应用。您可以从“设置”菜单中访问此选项。

## 自动通透

摘下一侧耳机时，另一侧耳机的消噪模式会调整为适应模式（请参见第 30 页）。

重新插入耳机后，耳中的耳机会调整到之前的消噪水平。

**注意：**如果要使用单个耳机，可以使用快捷功能来循环查看降噪模式，并选择合适的模式。

消噪可以减少不需要的噪音，提供更清晰和更逼真的音频性能。您可以选择两种预先配置的消噪模式，即安静和适应模式，或者最多创建两种自己的自定义模式。

安静模式可以使用最高的消噪级别来防止干扰。

适应模式以完全通透的形式，让您在享受音频的同时还能听到周遭的声音。

适应模式还包括 ActiveSense™ 技术，以减少突然或巨大的噪音。

可以根据收听偏好和环境选择消噪模式。

## 消噪模式

模式	说明
安静	顶级消噪，可提供 Bose 优化音频。
适应	在享受音频的同时听到周围环境的声音。
自定义	根据您的收听偏好和环境，自定义消噪级别（在完全消噪和完全通透之间）。 <b>注意：</b> 最多可以创建两个自定义模式。要创建自定义模式，请使用 Bose Music 应用。您可以从主页屏幕访问该选项。

**注意：**默认情况下，耳机开机时为静音模式。请使用 Bose Music 应用设置耳机，使其在开机时使用最近使用的模式。您可以从主页屏幕点击“模式”访问该选项。

## 使用 ActiveSense™ 的适应模式

采用 ActiveSense™ 技术的适应模式的动态消噪功能，使您在减少不必要噪音的同时听到周围的声音。

采用 ActiveSense™ 的适应模式使耳机能在您附近出现突发或巨大的噪音时自动开启消噪功能，以便在没有间歇性噪音干扰的情况下保持适应状态。噪音停止后，消噪功能将重新自动关闭。

**注意：**要禁用 ActiveSense™，请使用 Bose Music 应用。您可以从主页屏幕点击“模式”访问该选项，然后点击“适应”。



## 更改消噪模式

要循环显示消噪模式，请触摸并按住一个耳机。

语音提示功能将播报选择的消噪模式。



**注意：**要使用耳机更改消噪模式，必须将其设置为快捷功能（请参见第 28 页）。

**提示：**您也可使用 Bose Music 应用更改消噪模式。您可以从主页屏幕访问该选项。

## 通话期间的消噪

当您接听电话时，耳机保持当前的消噪模式，并激活“自助语音”。自助语音可以让您更自然地听到自己的谈话。

要在通话时调整消噪模式，请触摸并按住一个耳塞。

**注意：**

- 通话期间将会禁用“自动通透”（请参见第 29 页）。
- 要调整自助语音，请使用 Bose Music 应用。您可以从“设置”菜单中访问此选项。

## 仅使用消噪功能

可以仅使用消噪功能，而不使用电话的音频或干扰。

1. 执行以下操作之一：

- 如果您戴着耳机，请断开移动设备的连接（请参见第 39 页）。
- 如果耳机在充电盒中，请关闭移动设备上的 *Bluetooth* 功能，然后从充电盒中取出耳机。

2. 触摸并按住一个耳机来更改消噪模式（请参见“更改消噪模式”）。

**注意：**要重新连接移动设备，从设备上的 *Bluetooth* 列表中选择耳机。

## 为耳机充电

1. 将左耳机的充电触点与充电盒左侧的充电针对齐。

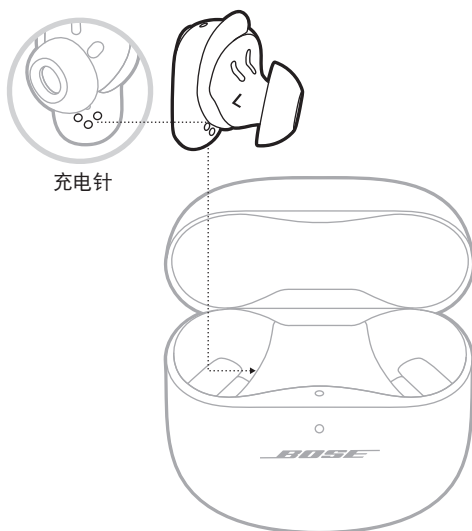

**注意：**充电之前，确保耳机处于室温，即 8°C 到 39°C 之间。

2. 将耳机放入充电盒直到吸附到位。

耳机状态灯闪烁白色光，然后根据充电状态亮起（请参见第 36 页）。

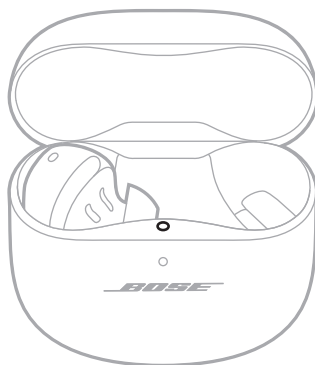

3. 为右耳机重复执行步骤 1-2。

**注意：**无论充电盒打开或关闭，耳机会一直充电。

## 给充电盒充电

**小心：** 仅将本产品搭配经过相关部门批准且符合本地监管要求（如 UL、CSA、VDE、CCC）的 LPS 电源使用。

1. 将 USB 线缆较小的一端连接至充电盒底部的 USB-C® 端口。

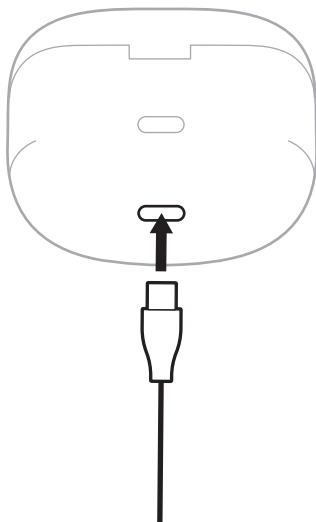

2. 将另一端连接到 USB-A 壁式充电器（未提供）或电脑。

充电盒状态灯呈琥珀色光常亮（请参见第 37 页）。

**注意：** 充电之前，确保充电盒处于室温，即 8°C 到 39°C 之间。

## 检查耳机的电池电量

### 使用耳机时

- 当您 will 耳机从充电盒中取出并插入耳中时，会有语音提示告知耳机电池电量。
- 使用 Bose Music 应用。耳机电池电量显示在主屏幕上。

**注意：**如果一个耳机的电池电量比另一个低，则通过语音提示电池电量低。如果电池电量不足，您会听到“Battery low, please charge now (电池电量低，请立即充电)”。

### 给耳机充电时

当您 will 耳机放入充电盒时，耳机状态灯会闪烁白色光，然后根据充电状态亮起 (请参见第 36 页)。

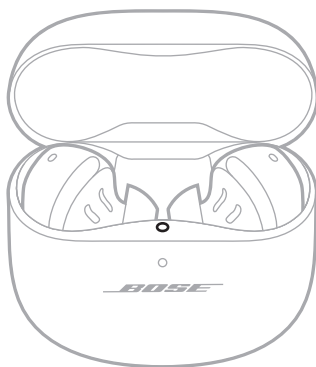

**注意：**如果一个耳机的电池电量比另一个低，则耳机状态灯反应较低者的电池电量。

## 检查充电盒的电池电量

打开充电盒。

充电盒状态灯会根据电池电量亮起（请参见第 37 页）。

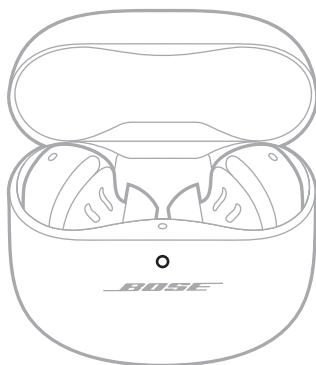

## 充电时间

组件	充电时间
耳机	1 小时
充电盒	最长 3 小时

### 注意：

- 耳机电池电量低时，在充电盒关闭的情况下充电 20 分钟后，耳机可使用长达 2 小时。
- 充满电后，耳机可使用长达 6 小时。电池寿命因使用情况而异。
- 充电盒充满电后，最多可以将耳机充满 3 次。
- 当耳机在充电盒内时，充电盒的充电时间会有所差异。

## 耳机状态灯

耳机的状态灯位于充电盒的内表面。

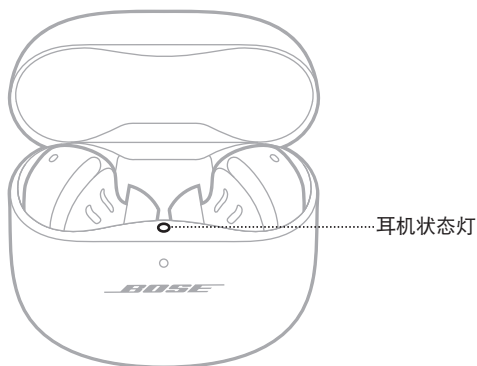

## Bluetooth 状态

显示与移动设备的 Bluetooth 连接状态。

指示灯活动	系统状态
慢闪蓝色光	已准备好连接
常亮蓝色光 (5 秒)	已连接
闪烁白色光 2 次	设备列表已清空

## 电池、更新和错误状态

显示耳机电池、更新和错误状态。

指示灯活动	系统状态
闪烁白色光，然后亮起稳定白色光 (5 秒)	充满电
闪烁白色光，然后亮起稳定琥珀色光 (5 秒)	正在充电
闪烁白色光 2 次，慢闪蓝色光，然后熄灭	重新启动完成
闪烁白色光 3 次 (重复)	更新软件
闪烁琥珀色和白色	错误 - 请联系 Bose 客户服务处

## 充电盒状态灯

充电盒状态灯位于充电盒的前侧。

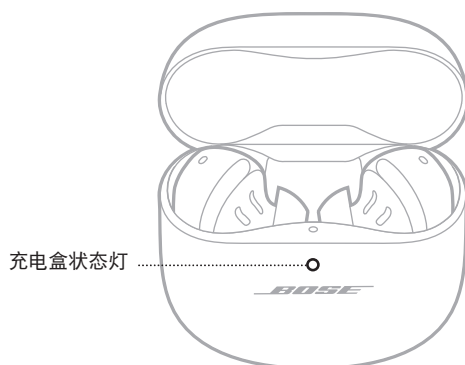

## 电池、更新和错误状态

显示充电盒电池、更新和错误状态。

指示灯活动	系统状态
常亮白色光	完全充电 (100%) 并插上电源
常亮白色光 (5 秒)	已充电 (34% - 99%)
常亮琥珀色 (5 秒)	低电量 (10% - 33%)
闪烁琥珀色光 2 次	需要充电 (低于 10%)
琥珀色光常亮	正在充电
闪烁白色光 3 次 (重复)	更新软件
闪烁琥珀色和白色	错误 - 请联系 Bose 客户服务处

可以使用 Bose Music 应用或移动设备上的 *Bluetooth* 菜单管理 *Bluetooth* 连接。

## 使用 BOSE MUSIC 应用连接

要使用 Bose Music 应用连接耳机和管理 *Bluetooth* 设置，请参见第 14 页。

## 使用移动设备上的 *BLUETOOTH* 菜单连接

耳机的设备列表最多可以保存六台设备。您一次只能连接并播放一台设备的音频。

**注意：**为了获得最佳体验，使用 Bose Music 应用设置并连接移动设备（请参见第 14 页）。

1. 将耳机放在充电盒中并打开盒盖，按住充电盒背面的按钮，直到耳机状态指示灯慢闪蓝色光。

**注意：**确保两个耳机都在充电盒中，并且充电盒处于打开状态。

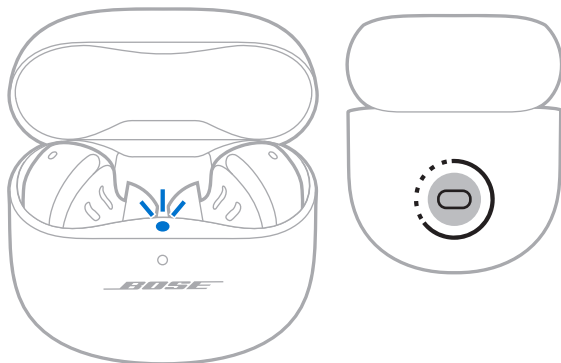



2. 在您的设备上启用 *Bluetooth* 功能。

**注意：** *Bluetooth* 功能通常在“设置”菜单中。

3. 从设备列表中选择耳机。

**注意：** 在 *Bose Music* 应用中查找您为耳机输入的名称。如果没有为耳机命名，将显示默认名称。



耳机名称显示在移动设备列表中。耳机状态灯蓝色光常亮（请参见第 36 页）。

## 断开移动设备

将耳机放入充电盒。

**提示：** 您也可以使用 *Bose Music* 应用或 *Bluetooth* 设置来断开设备的连接。禁用设备上的 *Bluetooth* 功能可以断开耳机和所有其他设备的连接。

## 重新连接移动设备

将耳机从充电盒中取出后，耳机会尝试连接最近连接过的设备。

要连接到非以前连接过的设备，请使用该设备的 *Bluetooth* 设置来连接耳机。

**注意：**

- 这些设备必须在连接范围内 (9 m) 并已通电。
- 请确保您的移动设备已启用 *Bluetooth* 功能。

## 清除耳机设备列表

1. 将耳机放在充电盒中并打开盒盖，按住充电盒背面的按钮 15 秒，直到耳机状态指示灯闪烁白光两次，然后慢闪蓝色光。

**注意：**确保两个耳机都在充电盒中，并且充电盒处于打开状态。

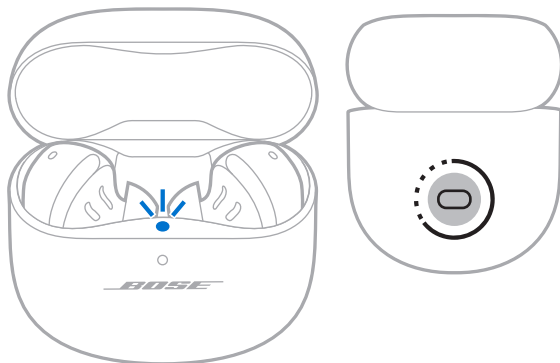

2. 从设备上的 Bluetooth 列表中删除耳机。

所有设备都被清除，耳机可随时连接（请参见第 14 页）。

## 收纳耳机

不使用耳机时，将耳机放在充电盒中。关闭充电盒有助于延长电池寿命并防止充电盒中落入碎屑。

## 清洁耳机和充电盒

组件	过程
耳塞和固定带	将耳塞和固定带从耳机上取下，然后使用中性清洁剂和水冲洗。 <b>注意：</b> 确保在将耳塞和固定带重新安装到耳机上之前对其进行了彻底的冲洗和干燥处理。
耳机出音孔	只能使用干燥、柔软的棉质抹布或类似物品擦拭。 <b>小心：</b> 切勿将任何清洁工具插入出音孔。
充电触点（在耳机上）	为防止腐蚀，请用干燥、柔软的棉棒或类似物品进行擦拭。
充电盒	只能使用干燥、柔软的棉质抹布或类似物品擦拭。

## 更换零件和配件

可通过 Bose 客户服务处订购更换零件或配件。

请访问：[support.Bose.com/QCEii](https://support.Bose.com/QCEii)

## 有限质保

耳机享受有限质保。有关有限质保的详细信息，请访问我们的网站：[worldwide.Bose.com/Warranty](https://worldwide.Bose.com/Warranty)。

要注册您的产品，请访问 [worldwide.Bose.com/ProductRegistration](https://worldwide.Bose.com/ProductRegistration) 以获取说明。未进行注册并不影响您的有限质保权利。

## 更新耳机

耳机连接到 Bose Music 应用以及有可用更新时会自动开始更新。请按照应用说明执行操作。

## 更新充电盒

使用 Bose 更新程序网站更新充电盒。在您的系统上，访问：[btu.Bose.com](http://btu.Bose.com) 并按屏幕说明操作。

## 查看耳机日期代码

从耳机上取下固定带（请参见第 21 页）。

日期代码位于耳机上靠近麦克风的较宽区域。

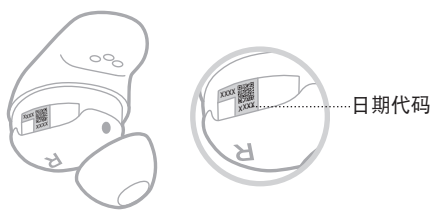

## 查看充电盒序列号

将耳机从充电盒中取出。

充电盒的序列号位于耳机孔内侧的耳机状态灯下方。

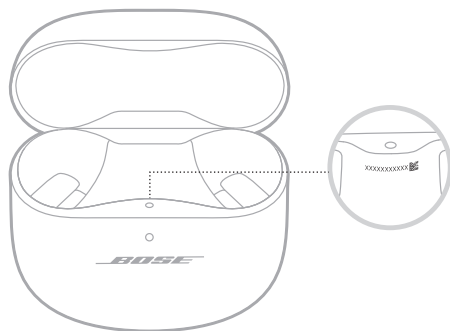

## 首先尝试这些解决方案

如果您的耳机出现问题，请先尝试以下解决方案：

- 为耳机和充电盒充电（请参见第 32 页）。
- 打开耳机的电源（请参见第 23 页）。
- 检查耳机状态灯（请参见第 36 页）和充电盒状态灯（请参见第 37 页）。
- 确保移动设备支持 *Bluetooth* 连接（请参见第 38 页）。
- 下载 Bose Music 应用并运行可用的软件更新（请参见第 14 页）。
- 将移动设备靠近耳机 (9 m)，并远离任何干扰或障碍物。
- 调高耳机、移动设备和音乐应用的音量。
- 连接另一台移动设备（请参见第 14 页）。

## 其他解决方案

若无法解决问题，请参见下表了解常见问题的症状和解决方案。若仍然无法解决问题，请联系 Bose 客户服务处。

请访问：[worldwide.Bose.com/contact](http://worldwide.Bose.com/contact)

症状	解决方案
耳机无法启动	<p>确保耳机未处于“待机”模式。要唤醒耳机，将耳机插入耳中。</p> <p>将两个耳机放入充电盒直到其靠磁力吸附到位。关闭并重新打开充电盒。耳机状态灯闪烁白色光，然后显示充电状态（请参见第 36 页）。</p> <p>如果耳机曾被暴露在高温或低温环境中，等待耳机恢复室温。</p>

## 症状

## 解决方案

<p><b>耳机无法与移动设备建立连接</b></p>	<p>在您的设备上：</p> <ul style="list-style-type: none"> <li>• 关闭 <i>Bluetooth</i> 功能再打开。</li> <li>• 从设备的 <i>Bluetooth</i> 列表中删除您的耳机，包括任何标有 LE（低能量）的重复列表。再次连接（请参见第 14 页）。</li> </ul> <p>将两个耳机放入充电盒直到其靠磁力吸附到位。关闭并重新打开充电盒。耳机状态灯闪烁白色光，然后显示充电状态（请参见第 36 页）。再次连接（请参见第 14 页）。</p> <p>确保两个耳机都置于充电盒中（请参见第 32 页）。</p> <p>清除耳机的设备列表（请参见第 40 页）。再次连接（请参见第 14 页）。</p> <p>请访问：<a href="http://support.Bose.com/QCEii">support.Bose.com/QCEii</a> 查看说明视频。</p> <p>重启耳机和充电盒（请参见第 51 页）。</p>
<p><b>应用设置期间耳机没有反应</b></p>	<p>卸载您的移动设备上的 Bose Music 应用。重新安装应用（请参见第 14 页）。</p> <p>确保正在使用 Bose Music 应用进行设置（请参见第 14 页）。</p> <p>确保在移动设备的设置菜单中赋予 Bose Music 应用 <i>Bluetooth</i> 连接的权限。</p> <p>请确保移动设备的“设置”菜单已启用 <i>Bluetooth</i> 功能。</p>
<p><b>Bose Music 应用无法找到耳机</b></p>	<p>卸载您的移动设备上的 Bose Music 应用。重新安装应用（请参见第 14 页）。</p> <p>确保在移动设备的设置菜单中赋予 Bose Music 应用 <i>Bluetooth</i> 连接的权限。</p> <p>将耳机放在充电盒中并打开盒盖，按住充电盒背面的按钮，直到耳机状态指示灯慢闪蓝色光。</p> <p>将两个耳机放入充电盒直到其靠磁力吸附到位。关闭并重新打开充电盒。耳机状态灯闪烁白色光，然后显示充电状态（请参见第 36 页）。取出耳机。</p>
<p><b>Bose Music 应用无法在移动设备上运行</b></p>	<p>确保您的移动设备与 Bose Music 应用兼容，并满足最低系统要求。有关更多信息，请参见您移动设备上的应用商店。</p> <p>卸载您的移动设备上的 Bose Music 应用。重新安装应用（请参见第 14 页）。</p>

症状	解决方案
耳塞在耳道处感觉不适	<p>确保耳塞处于耳道过深处（请参见第 17 页）。</p> <p>试戴较大的耳塞。如果仍然不适，请试戴较小的耳塞（请参见第 20 页）。</p> <p>尝试使用较小的固定带（请参见第 21 页）。</p> <p>使用镜子检查耳机的佩戴情况（请参见第 17 页）。</p> <p>使用 Bose Music 应用中的耳塞佩戴测试来检查耳机佩戴情况。您可以从“设置”菜单中访问此选项。</p> <p>请联系 Bose 客户服务处或访问 <a href="https://support.bose.com/QCEii">support.bose.com/QCEii</a> 获取更多尺寸的耳塞和固定带，或查看说明视频。</p>
固定带在耳甲处感觉不适	<p>尝试使用较小的固定带（请参见第 21 页）。如果使用的是最小的固定带，请尝试使用较小的耳塞（请参见第 20 页）。</p> <p>使用镜子检查耳机的佩戴情况（请参见第 17 页）。</p> <p>使用 Bose Music 应用中的耳塞佩戴测试来检查耳机佩戴情况。您可以从“设置”菜单中访问此选项。</p> <p>请联系 Bose 客户服务处或访问 <a href="https://support.bose.com/QCEii">support.bose.com/QCEii</a> 获取更多尺寸的耳塞和固定带，或查看说明视频。</p>
耳机不牢固	<p>确保耳塞恰好佩戴在耳道开口处（请参见第 16 页）。</p> <p>尝试使用较大的固定带（请参见第 21 页）。</p> <p>试戴较大的耳塞（请参见第 20 页）</p> <p>请联系 Bose 客户服务处或访问 <a href="https://support.bose.com/QCEii">support.bose.com/QCEii</a> 获取更多尺寸的耳塞和固定带，或查看说明视频。</p>
耳塞脱落	<p>确保将耳塞牢固地安装到耳机上（请参见第 20 页）。</p>
固定带脱落	<p>确保固定带已牢固安装在耳机上（请参见第 20 页）。</p> <p>确保固定带正确安装在耳机上（请参见第 21 页）。</p>

症状	解决方案
<b>间歇性 Bluetooth 连接</b>	<p>清除耳机的设备列表（请参见第 40 页）。再次连接（请参见第 14 页）。</p> <p>将移动设备移动到距离耳机更近的位置。</p> <p>重启耳机和充电盒（请参见第 51 页）。</p>
<b>没有声音</b>	<p>确保每个耳朵都使用了正确尺寸的耳塞和固定带（请参见第 19 页）。</p> <p>使用镜子检查耳机的佩戴情况（请参见第 17 页）。</p> <p>使用 Bose Music 应用中的耳塞佩戴测试来检查耳机佩戴情况。您可以从“设置”菜单中访问此选项。</p> <p>请访问：<a href="https://support.bose.com/QCEii">support.bose.com/QCEii</a> 查看说明视频。</p> <p>确保音量已经调高（请参见第 25 页）。</p> <p>确保两个耳塞均稳固地佩戴在耳朵内，并且它们并未过度向后旋转（请参见第 16 页）。</p> <p>确保在插入耳机时头部保持直立。</p> <p>按下移动设备上的播放按钮，确保曲目可以播放。</p> <p>使用不同应用或音乐服务播放音频。</p> <p>播放直接存储在设备的目录中的音频。</p> <p>重启移动设备。</p> <p>使用 Bose Music 应用禁用耳内检测功能（请参见第 29 页）。</p>
<b>一侧耳机没有声音</b>	<p>确保每个耳朵都使用了正确尺寸的耳塞和固定带（请参见第 19 页）。</p> <p>使用镜子检查耳机的佩戴情况（请参见第 17 页）。</p> <p>使用 Bose Music 应用中的耳塞佩戴测试来检查耳机佩戴情况。您可以从“设置”菜单中访问此选项。</p> <p>请访问：<a href="https://support.bose.com/QCEii">support.bose.com/QCEii</a> 查看说明视频。</p> <p>确保 Bose Music 应用软件为最新（请参见第 42 页）。</p> <p>确保两个耳塞均稳固地佩戴在耳朵内，并且它们并未过度向后旋转（请参见第 16 页）。</p> <p>确保在插入耳机时头部保持直立。</p> <p>将两个耳机放入充电盒直到其靠磁力吸附到位。关闭并重新打开充电盒。耳机状态灯闪烁白色光，然后显示充电状态（请参见第 36 页）。取出耳机。</p>



症状	解决方案
音频和视频不同步	<p>关闭并重新打开应用或音乐服务。</p> <p>使用不同应用或音乐服务播放音频。</p> <p>将两个耳机放入充电盒直到其靠磁力吸附到位。关闭并重新打开充电盒。耳机状态灯闪烁白色光，然后显示充电状态（请参见第 36 页）。取出耳机。</p>
音质差	<p>使用镜子检查耳机的佩戴情况（请参见第 17 页）。</p> <p>使用 Bose Music 应用中的耳塞佩戴测试来检查耳机佩戴情况。您可以从“设置”菜单中访问此选项。</p> <p>确保每个耳朵都使用了正确尺寸的耳塞和固定带（请参见第 19 页）。</p> <p>请访问：<a href="https://support.bose.com/QCEii">support.bose.com/QCEii</a> 查看说明视频。</p> <p>确保正在使用 Bose Music 应用进行设置（请参见第 14 页）。</p> <p>尝试使用其他音轨。</p> <p>使用不同应用或音乐服务播放音频。</p> <p>清除耳塞和耳机出音孔上的碎屑或耳垢。</p> <p>关闭设备或音乐应用上的任何音频增强功能。</p> <p>确保耳机通过正确的 <i>Bluetooth</i> 配置文件进行连接：Stereo A2DP。检查设备的 <i>Bluetooth</i>/音频设置菜单，以确保选择了正确的配置文件。</p> <p>在您的设备上：</p> <ul style="list-style-type: none"> <li>• 关闭 <i>Bluetooth</i> 功能再打开。</li> <li>• 从设备上的 <i>Bluetooth</i> 列表中删除耳机。再次连接（请参见第 14 页）。</li> </ul> <p>如果您要共享耳机，请将它们放在充电盒中，以清除每个用户之间音频的个性化设置。</p>
麦克风收不到声音	<p>确保固定带处于正确的位置，使固定带上的麦克风孔与耳机上的麦克风对准（请参见第 21 页）。</p> <p>尝试再次通话。</p> <p>试试另一台兼容设备。</p> <p>在您的设备上：</p> <ul style="list-style-type: none"> <li>• 打开 <i>Bluetooth</i> 功能再关闭。</li> <li>• 从设备的 <i>Bluetooth</i> 列表中删除您的耳机，包括任何标有 LE（低能量）的重复列表，然后重新连接（请参见第 14 页）。</li> </ul>

症状	解决方案
无法调整消噪模式	<p>将两个耳机放入充电盒直到其靠磁力吸附到位。关闭并重新打开充电盒。耳机状态灯闪烁白色光，然后显示充电状态（请参见第 36 页）。取出耳机。</p> <p>如果为特定耳机定制了快捷功能，请确保您触摸并按住正确的耳机。</p> <p>请参见第 49 页上的“耳机对触摸控制没反应”。</p> <p>使用 Bose Music 应用来调整消噪模式。您可以从主页屏幕访问此选项（请参见第 14 页）。</p>
消噪效果差	<p>检查 ActiveSense™ 是否启用（请参见第 30 页）。</p> <p>使用镜子检查耳机的佩戴情况（请参见第 17 页）。</p> <p>使用 Bose Music 应用中的耳塞佩戴测试来检查耳机佩戴情况。您可以从“设置”菜单中访问此选项。</p> <p>检查消噪模式（请参见第 30 页）。</p> <p>将耳机从耳朵上摘下，然后重新插入耳朵。</p> <p>如果您正在通话或正在使用移动设备上的语音控制，请使用 Bose Music 应用调低或关闭“自助语音”（请参见第 31 页）。</p> <p>如果您要共享耳机，请将它们放在充电盒中，以清除每个用户之间音频的个性化设置。</p>
通话时难以听清主叫方的声音	<p>使用移动设备调高音量。</p> <p>尝试使用不同的消噪模式（请参见第 30 页）。</p>
通话时难以听清自己的声音	<p>使用 Bose Music 应用调整“自助语音”。您可以从“设置”菜单中访问此选项。</p>
耳机没有反应	<p>将两个耳机放入充电盒直到其靠磁力吸附到位。关闭并重新打开充电盒。耳机状态灯闪烁白色光，然后显示充电状态（请参见第 36 页）。取出耳机。</p> <p>重启耳机和充电盒（请参见第 51 页）。</p>

症状	解决方案
<b>耳机对触摸控制没反应</b>	<p>确保您触摸正确的触控表面（请参见第 25 页）。</p> <p>确保您的手指与触控表面充分接触（请参见第 25 页）。</p> <p>使用多点触摸功能时，请使用不同的点击压力。</p> <p>确保手指干燥。</p> <p>如果您的头发潮湿，确保它未干扰触摸表面。</p> <p>如果戴手套，请先取下手套，再触摸触控表面。</p> <p>使用 Bose Music 应用禁用耳内检测功能（请参见第 29 页）。</p> <p>如果耳机曾被暴露在高温或低温环境中，等待耳机恢复室温。</p> <p>重启耳机和充电盒（请参见第 51 页）。</p>
<b>无法调整音量</b>	<p>确保已使用 Bose Music 应用启用了音量控制（请参见第 25 页）。</p> <p>请确保向正确的方向滑动触摸控制表面（请参见第 25 页）。</p> <p>请参见“耳机对触摸控制没反应”。</p>
<b>无法访问快捷功能</b>	<p>确保您已使用 Bose Music 应用设置快捷（请参见第 28 页）。</p> <p>如果将为特定耳机定制了快捷功能，请确保您触摸并按住正确的耳塞。</p>
<b>耳机无法充电</b>	<p>确保耳机正确放置在充电盒中。为了帮助延长电池寿命，应当在耳机充电时关闭充电盒（请参见第 32 页）。</p> <p>确保没有灰尘或碎屑盖住耳机充电触点或电池盒上的充电销。</p> <p>确保 USB 线缆与充电盒上的端口正确对齐。</p> <p>固定 USB 线缆的两端。</p> <p>试试另一根 USB 线缆。</p> <p>试试另一个壁式充电器。</p> <p>如果耳机或充电盒曾被暴露在高温或低温环境中，等待耳机或充电盒恢复室温。重新充电（请参见第 32 页）。</p>

症状	解决方案
充电盒无法充电	<p>确保 USB 线缆与充电盒上的端口正确对齐。</p> <p>如果充电盒的电池完全耗尽，请确保 USB 线连接足够长的时间，以使充电盒获得初始电量。如果拔下 USB 线，而充电盒的状态指示灯熄灭，请重新连接 USB 线。</p> <p>固定 USB 线缆的两端。</p> <p>试试另一根 USB 线缆。</p> <p>确保充电盒关闭。为了帮助延长电池寿命，应当在充电时关闭充电盒。</p> <p>试试另一个壁式充电器。</p> <p>如果充电盒曾被暴露在高温或低温环境中，等待充电盒恢复室温。重新充电（请参见第 33 页）。</p>
语音提示语言错误	<p>使用 Bose Music 应用更改语音提示语言（请参见第 14 页）。您可以从“设置”菜单中访问此选项。</p>
未收到通话通知	<p>确保已使用 Bose Music 应用启用了语音提示（请参见第 14 页）。您可以从“设置”菜单中访问此选项。</p> <p>确保在移动设备的 <i>Bluetooth</i> 菜单中赋予耳机访问您的联系人的权限。</p>
耳机发出啾啾声	<p>确保耳机出音孔未被堵塞（请参见第 20 页）。</p>

## 重启耳机和充电盒

如果耳机或充电盒没有反应，可以重新启动它们。

**注意：**重启耳机会清除耳机设备列表，但不会清除其他设置。

将耳机放在充电盒中并打开盒盖，按住充电盒背面的按钮 25 秒，直到耳机状态指示灯闪烁白光 2 次，然后慢闪蓝色光，随后熄灭。

**注意：**确保两个耳机都在充电盒中，并且充电盒处于打开状态。

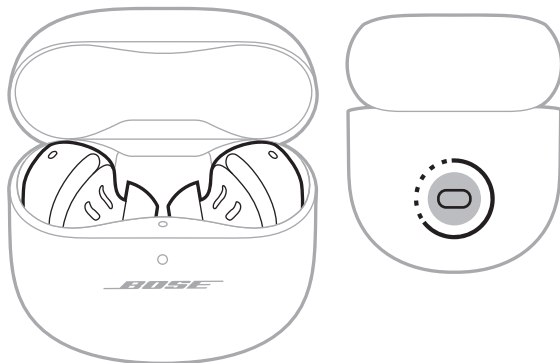

当重启完成后，耳机状态灯会根据充电状态亮起（请参见第 36 页），充电盒状态灯会根据电池电量亮起（请参见第 37 页）。

## 請閱讀並保管好所有安全、安全性和使用指示。

**CE** Bose Corporation 在此聲明本產品遵守 2014/53/EU 指令和其他所有適用歐盟指令要求中的基本要求和相關規定。您可以從以下位置找到完整的符合聲明：[www.Bose.com/compliance](http://www.Bose.com/compliance)

**UK  
CA** 本產品符合所有適用的 2016 電磁相容性法規和所有其他適用的英國法規。您可以從以下位置找到完整的符合聲明：[www.Bose.com/compliance](http://www.Bose.com/compliance)

Bose Corporation 在此聲明本產品嚴格遵守 2017 無線電設備法規中的基本要求和所有其他適用的英國法規。您可以從以下位置找到完整的符合聲明：[www.Bose.com/compliance](http://www.Bose.com/compliance)

## 重要安全指示

只能用乾布清潔。

只能使用製造商指定的附件/配件。

任何維修事宜均請向合格的人員諮詢。如果本裝置有任何損壞，均需進行維修，例如電源線或插頭受損；液體濺入或物體落入裝置內；本裝置受雨淋或受潮、不能正常工作或跌落。



### 警告/小心

- 為避免意外吞食，耳機的存放位置應遠離兒童和寵物。耳機中包含鋰離子電池，吞食可能造成危險。如果吞食，需立即就醫。不使用時，應將耳機存儲在蓋好蓋子的充電盒中，並放在遠離兒童和寵物的地方。
- 不允許幼童使用耳機。
- 請勿長時間在高音量下使用耳機。
  - 為了避免聽力受損，請以舒適、適度的音量使用耳機。
  - 先將裝置音量調低，然後再戴上耳機，之後再逐漸調高音量，直到達到舒適的聽覺效果。
- 若在駕駛時透過本耳機進行通話，應謹慎使用，並遵守關於行動電話和耳機使用的適用法律。有些地方的法律對在駕駛時使用此類產品有特別限定，如單耳承的組態。請勿在駕駛時將耳機用作其他用途。
- 切勿在無法聽到周圍的聲音即可能對自己或他人造成危險時使用耳機的消噪功能，例如在道路、工地或鐵路或附近騎自行車或步行等，並遵守與耳機使用相關的法律。
  - 關閉耳機，或將消噪功能關閉並調節音量，以確保能夠聽到周圍的聲音，包括報警和警報訊號。
  - 了解使用耳機時作為提醒或警告的聲音如何相應變化，即使在感知模式下。
- 您的產品偶爾可能會因為消噪功能的操作而產生簡短的唧唧聲。不過，若出現任何不尋常的雜音，請關閉耳機，然後聯絡 Bose 客戶服務中心。
- 請勿將耳機浸入水中或長時間暴露在潮濕環境下，或在游泳、滑水、衝浪等水上運動中佩戴。
- 若您感覺到發熱或聽不到聲音，請立即取下耳機。



包含小零件，可能導致窒息危險。不適合 3 歲以下的兒童使用。



本產品含有磁性材料。諮詢醫生了解此裝置是否會影響植入式醫療裝置。

- 為了減少火災或電擊危險，請勿使本產品暴露在雨中，受液體淋濺、噴灑，或暴露在潮濕環境中，也不得將裝有液體的物體（如花瓶等）置於本產品上或本產品附近。
- 未經授權切勿擅自改裝本產品。
- 保持產品遠離火源和熱源。請勿將明火火源（如點燃的蠟燭）置於本產品上或靠近本產品。
- 請勿在未連接隨附的耳塞時使用耳機。
- 僅將本產品搭配經過相關部門批准且符合本地監管要求（如 UL、CSA、VDE、CCC）的 LPS 電源使用。
- 如不妥善處理，本產品所用電池可能導致著火或化學灼傷。
- 如果電池漏液，請避免讓液體與皮膚或眼睛接觸。如果接觸到了液體，請諮詢醫生。
- 請勿使含電池產品過熱（例如存放時請避免陽光直射並遠離火源等）。
- 充電前請擦掉耳機和充電盒上的汗水。
- IPX4 不是永久條件，並且防護等級可因正常磨損而降低。
- 為了避免內部鐳射部件造成的危險輻射，請僅依據本說明中的規定來使用產品。除具有適當資格的服務人員外，任何人員不得調整或維修本耳機。
- 請勿將其放置或安裝在任何熱源旁，例如壁爐、暖氣片、熱調節裝置、火爐或可產生熱量的其他裝置（包括放大器）。
- 除符合 IEC 60825-1 Ed. 3 的規定外，也遵守 21 CFR 1040.10 和 1040.11，如 2019 年 5 月 8 日的 Laser Notice 56 所述。



根據 EN/IEC 60825-1:2014，將本耳機歸類為 1 類鐳射產品。

**注意：** 本裝置已經過測試，符合 FCC 規則第 15 部分有關 B 類數位裝置的各項限制。這些限制性規定旨在防範安裝在住宅中的裝置產生有害干擾。本設備產生、使用並可能發散無線射頻能量，如果不按照指示安裝和使用，則可能會對無線電通訊造成有害干擾。然而，按照指示安裝並不能保證某些安裝不會發生干擾。如果本設備確實對無線電或電視接收造成有害干擾（可透過關閉和開啟本設備來確定），使用者可嘗試採取以下一或多種措施來糾正干擾：

- 重新調整接收產品或天線的方向或位置。
- 增大本設備和接收器的間距。
- 將本設備和接收器電源線插入不同線路上的插座中。
- 請諮詢經銷商或有經驗的無線電/電視技術人員以獲得協助。

未經 Bose Corporation 明確批准，擅自變更或改裝本設備可能會使使用者操作本設備的授權失效。

本裝置符合 FCC 規則第 15 部分規定和加拿大 ISED 免許可證 RSS 標準。本裝置工作時應滿足下列兩種情形：(1) 本裝置不得造成有害干擾；(2) 本裝置必須承受任何接收到的干擾，包括可能造成裝置異常工作的干擾。

本裝置符合為公眾闡明的 FCC 和加拿大 ISED 輻射限制。本發射器不得與其他天線或發射器位於同一地點或同時運行。

FCC ID：A94911L / FCC ID：A94911R

KCC：R-R-Bos-911L / KCC：R-R-Bos-911R

IC：3232A-911L / IC：3232A-911R

充電盒型號：435911

右耳機型號：911R

左耳機型號：911L

本系統中的耳機已根據無線電法的規定獲得認證。



020-220121 (L)

020-220120 (R)

**CAN ICES-3(B)/NMB-3(B)**

**歐洲：**

工作頻帶 2400 至 2483.5 MHz。

最大傳輸功率低於 20 dBm EIRP。

## SAR 資訊

耳機	實測 1-g SAR W/kg	實測 10-g SAR W/kg
左	0.303	0.126
右	0.24	0.101



此符號表示本產品不得作為家庭垃圾丟棄，應該送至相關回收部門循環利用。適當的處理和回收有助於保護自然資源、人類健康以及自然環境。想了解更多有關本產品的處理和回收資訊，請與當地民政部門、廢棄物處理服務機構或售出本產品的商店連絡。



## 低功率射頻器材技術規範

取得審證證明之低功率射頻器材，非經核准，公司、商號或使用者均不得擅自變更頻率、加大功率或變更原設計之特性及功能。低功率射頻器材之使用不得影響飛航安全及干擾合法通信；經發現有干擾現象時，應立即停用，並改善至無干擾時方得繼續使用。前述合法通信，指依電信管理法規定作業之無線電通信。低功率射頻器材須忍受合法通信或工業、科學及醫療用電波輻射性電機設備之干擾。

請勿嘗試拆除產品內的可充電鋰離子電池。請聯絡本地 Bose 零售商或其他具有資格的专业人員以進行拆除。



廢電池請回收

請遵守本地法規，適當處理廢舊電池。請勿將其焚化。



## 中國危險物質限用表

有毒或有害物質或元素的名稱及成分						
零件名稱	有毒或有害物質或元素					
	鉛 (Pb)	汞 (Hg)	鎘 (Cd)	六價鉻 (CR(VI))	多溴化聯苯 (PBB)	多溴二苯醚 (PBDE)
印刷電路板	X	0	0	0	0	0
金屬零件	X	0	0	0	0	0
塑膠零件	0	0	0	0	0	0
揚聲器	X	0	0	0	0	0
連接線	X	0	0	0	0	0
此表格根據 SJ/T 11364 條款編製。 0：表示此零件中所有同類物質包含的有毒或有害物質低於 GB/T 26572 中的限定要求。 X：表示此零件使用的同類物質中至少有一種包含的有毒或有害物質高於 GB/T 26572 中的限定要求。						

## 台灣 BSMI 限用物質含有情況標示

設備名稱：充電盒，型號：435911						
單元	限用物質及其化學符號					
	鉛 (Pb)	汞 (Hg)	鎘 (Cd)	六價鉻 (Cr+6)	多溴聯苯 (PBB)	多溴二苯醚 (PBDE)
印刷電路板	-	○	○	○	○	○
金屬零件	-	○	○	○	○	○
塑膠零件	○	○	○	○	○	○
揚聲器	-	○	○	○	○	○
連接線	-	○	○	○	○	○
備考 1：「○」係指該項限用物質之百分比含量未超出百分比含量基準值。 備考 2：「-」係指該項限用物質為排除項目。						

**生產日期：**序號中第八位數字表示生產年份；「2」表示 2012 年或 2022 年。

**生產地點：**序號中第七位數字表示生產地點。

**中國進口商：**博士視聽系統（上海）有限公司，上海市閔行區古岱路 2337 號 D 座 6 層，201100

**歐盟進口商：**Bose Products B.V., Gorslaan 60, 1441 RG Purmerend, The Netherlands

**墨西哥進口商：**Bose de México S. de R.L. de C.V., Avenida Prado Sur #150, Piso 2, Interior 222 y 223, Colonia Lomas de Chapultepec V Sección, Miguel Hidalgo, Ciudad de México, C.P. 11000 電話：+5255 (5202) 3545

**台灣進口商：**Bose 台灣分公司 (H.K.)，台灣台北市民生東路三段 10 號，9F10480  
電話：+886-2-2514 7676

**英國進口商：**Bose Limited, Bose House, Quayside Chatham Maritime, Chatham, Kent, ME4 4QZ, United Kingdom

**輸入額定：**5V  $\pm$  1.2A

**輸出電壓：**5VDC

**輸出電流：**0.16A x 2

**輸出容量：**680mAh

**IPXX 額定值：**IPX4（針對耳機）

CMIIT ID 位於包裝箱上。

### 請填寫以下內容，留作記錄

耳機日期代碼位於耳機帶子之下。充電盒序號位於充電盒孔中兩耳機之間。型號位於充電盒蓋之中。

序號：\_\_\_\_\_

型號：435911

請將收據連同使用者指南存放在一起。現在是註冊您的 Bose 產品的好機會。  
您可以到 [worldwide.Bose.com/ProductRegistration](http://worldwide.Bose.com/ProductRegistration) 輕鬆完成註冊。

### 安全性資訊



本產品能夠接收來自 Bose 提供的自動安全性更新。要接收自動安全性更新，您必須完成 Bose Music 應用程式中的產品設定流程，並將產品連接至網際網路。**如果您沒有完成設定流程，您需要自行安裝 Bose 屆時提供的安全性更新。**

Apple、Apple 徽標、iPad、iPhone 以及 iPod 是 Apple Inc. 在美國和其他國家/地區註冊的商標。商標「iPhone」已獲得 Aiphone K.K. 在日本的使用授權。App Store 是 Apple Inc. 的服務標記。

使用「Apple 專用」標記表示此配件的設計專門用來連接標記中認定的 Apple 產品，並且通過了開發商的認證，符合 Apple 的效能標準。Apple 對此裝置的工作或其與安全和監管標準的合規性概不負責。

Bluetooth® 文字標記和標誌是由 Bluetooth SIG, Inc. 所擁有的註冊商標，Bose Corporation 對上述標記的任何使用都遵守授權規定。

Google 和 Google Play 是 Google LLC 的商標。

USB Type-C® 和 USB-C® 是 USB Implementers Forum 的註冊商標。

Bose、Bose Music 及 Bose Music 徽標、ActiveSense 和 QuietComfort 是 Bose Corporation 的商標。

Bose 公司總部：1-877-230-5639

©2022 Bose Corporation。未經事先書面許可，不得複製、修改、發行或以其他方式使用本指南的任何部分。

The following license disclosures apply to certain third-party software packages used as components in the product.

Package: FreeRTOS

Copyright © Amazon Web Services, Inc. or its affiliates. All rights reserved. The FreeRTOS package is subject to the license terms reprinted below:

**MIT License**

Permission is hereby granted, free of charge, to any person obtaining a copy of this software and associated documentation files (the “Software”), to deal in the Software without restriction, including without limitation the rights to use, copy, modify, merge, publish, distribute, sublicense, and/or sell copies of the Software, and to permit persons to whom the Software is furnished to do so, subject to the following conditions:

The above copyright notice and this permission notice shall be included in all copies or substantial portions of the Software.

THE SOFTWARE IS PROVIDED “AS IS”, WITHOUT WARRANTY OF ANY KIND, EXPRESS OR IMPLIED, INCLUDING BUT NOT LIMITED TO THE WARRANTIES OF MERCHANTABILITY, FITNESS FOR A PARTICULAR PURPOSE AND NONINFRINGEMENT. IN NO EVENT SHALL THE AUTHORS OR COPYRIGHT HOLDERS BE LIABLE FOR ANY CLAIM, DAMAGES OR OTHER LIABILITY, WHETHER IN AN ACTION OF CONTRACT, TORT OR OTHERWISE, ARISING FROM, OUT OF OR IN CONNECTION WITH THE SOFTWARE OR THE USE OR OTHER DEALINGS IN THE SOFTWARE.

Package: Nanopb

Copyright © 2011 Petteri Aimonen <jpa at nanopb.mail.kapsi.fi>. The Nanopb package is subject to the license terms reprinted below:

**Zlib license**

© 2011 Petteri Aimonen <jpa at nanopb.mail.kapsi.fi>

This software is provided ‘as-is’, without any express or implied warranty. In no event will the authors be held liable for any damages arising from the use of this software.

Permission is granted to anyone to use this software for any purpose, including commercial applications, and to alter it and redistribute it freely, subject to the following restrictions:

1. The origin of this software must not be misrepresented; you must not claim that you wrote the original software. If you use this software in a product, an acknowledgment in the product documentation would be appreciated but is not required.
2. Altered source versions must be plainly marked as such, and must not be misrepresented as being the original software.
3. This notice may not be removed or altered from any source distribution.

Package: Mbed TLS 2.16.1

© ARM Limited. All rights reserved. The Mbed TLS package is subject to the license terms reprinted below:

**Apache License**

Version 2.0, January 2004

<http://www.apache.org/licenses/>

**TERMS AND CONDITIONS FOR USE, REPRODUCTION, AND DISTRIBUTION**

1. Definitions.

“License” shall mean the terms and conditions for use, reproduction, and distribution as defined by Sections 1 through 9 of this document.

“Licensor” shall mean the copyright owner or entity authorized by the copyright owner that is granting the License.

“Legal Entity” shall mean the union of the acting entity and all other entities that control, are controlled by, or are under common control with that entity. For the purposes of this definition, “control” means (i) the power, direct or indirect, to cause the direction or management of such entity, whether by contract or otherwise, or (ii) ownership of fifty percent (50%) or more of the outstanding shares, or (iii) beneficial ownership of such entity.

“You” (or “Your”) shall mean an individual or Legal Entity exercising permissions granted by this License.

“Source” form shall mean the preferred form for making modifications, including but not limited to software source code, documentation source, and configuration files.

“Object” form shall mean any form resulting from mechanical transformation or translation of a Source form, including but not limited to compiled object code, generated documentation, and conversions to other media types.

“Work” shall mean the work of authorship, whether in Source or Object form, made available under the License, as indicated by a copyright notice that is included in or attached to the work (an example is provided in the Appendix below).

“Derivative Works” shall mean any work, whether in Source or Object form, that is based on (or derived from) the Work and for which the editorial revisions, annotations, elaborations, or other modifications represent, as a whole, an original work of authorship. For the purposes of this License, Derivative Works shall not include works that remain separable from, or merely link (or bind by name) to the interfaces of, the Work and Derivative Works thereof.

“Contribution” shall mean any work of authorship, including the original version of the Work and any modifications or additions to that Work or Derivative Works thereof, that is intentionally submitted to Licensor for inclusion in the Work by the copyright owner or by an individual or Legal Entity authorized to submit on behalf of the copyright owner. For the purposes of this definition, “submitted” means any form of electronic, verbal, or written communication sent to the Licensor or its representatives, including but not limited to communication on electronic mailing lists, source code control systems, and issue tracking systems that are managed by, or on behalf of, the Licensor for the purpose of discussing and improving the Work, but excluding communication that is conspicuously marked or otherwise designated in writing by the copyright owner as “Not a Contribution.”

“Contributor” shall mean Licensor and any individual or Legal Entity on behalf of whom a Contribution has been received by Licensor and subsequently incorporated within the Work.

2. Grant of Copyright License. Subject to the terms and conditions of this License, each Contributor hereby grants to You a perpetual, worldwide, non-exclusive, no-charge, royalty-free, irrevocable copyright license to reproduce, prepare Derivative Works of, publicly display, publicly perform, sublicense, and distribute the Work and such Derivative Works in Source or Object form.
3. Grant of Patent License. Subject to the terms and conditions of this License, each Contributor hereby grants to You a perpetual, worldwide, non-exclusive, no-charge, royalty-free, irrevocable (except as stated in this section) patent license to make, have made, use, offer to sell, sell, import, and otherwise transfer the Work, where such license applies only to those patent claims licensable by such Contributor that are necessarily infringed by their Contribution(s) alone or by combination of their Contribution(s) with the Work to which such Contribution(s) was submitted. If You institute patent litigation against any entity (including a cross-claim or counterclaim in a lawsuit) alleging that the Work or a Contribution incorporated within the Work constitutes direct or contributory patent infringement, then any patent licenses granted to You under this License for that Work shall terminate as of the date such litigation is filed.
4. Redistribution. You may reproduce and distribute copies of the Work or Derivative Works thereof in any medium, with or without modifications, and in Source or Object form, provided that You meet the following conditions:
  - a. You must give any other recipients of the Work or Derivative Works a copy of this License; and
  - b. You must cause any modified files to carry prominent notices stating that You changed the files; and
  - c. You must retain, in the Source form of any Derivative Works that You distribute, all copyright, patent, trademark, and attribution notices from the Source form of the Work, excluding those notices that do not pertain to any part of the Derivative Works; and
  - d. If the Work includes a “NOTICE” text file as part of its distribution, then any Derivative Works that You distribute must include a readable copy of the attribution notices contained within such NOTICE file, excluding those notices that do not pertain to any part of the Derivative Works, in at least one of the following places: within a NOTICE text file distributed as part of the Derivative Works; within the Source form or documentation, if provided along with the Derivative Works; or, within a display generated by the Derivative Works, if and wherever such third-party notices normally appear. The contents of the NOTICE file are for informational purposes only and do not modify the License. You may add Your own attribution notices within Derivative Works that You distribute, alongside or as an addendum to the NOTICE text from the Work, provided that such additional attribution notices cannot be construed as modifying the License. You may add Your own copyright statement to Your modifications and may provide additional or different

license terms and conditions for use, reproduction, or distribution of Your modifications, or for any such Derivative Works as a whole, provided Your use, reproduction, and distribution of the Work otherwise complies with the conditions stated in this License.

5. Submission of Contributions. Unless You explicitly state otherwise, any Contribution intentionally submitted for inclusion in the Work by You to the Licensor shall be under the terms and conditions of this License, without any additional terms or conditions. Notwithstanding the above, nothing herein shall supersede or modify the terms of any separate license agreement you may have executed with Licensor regarding such Contributions.
6. Trademarks. This License does not grant permission to use the trade names, trademarks, service marks, or product names of the Licensor, except as required for reasonable and customary use in describing the origin of the Work and reproducing the content of the NOTICE file.
7. Disclaimer of Warranty. Unless required by applicable law or agreed to in writing, Licensor provides the Work (and each Contributor provides its Contributions) on an “AS IS” BASIS, WITHOUT WARRANTIES OR CONDITIONS OF ANY KIND, either express or implied, including, without limitation, any warranties or conditions of TITLE, NON-INFRINGEMENT, MERCHANTABILITY, or FITNESS FOR A PARTICULAR PURPOSE. You are solely responsible for determining the appropriateness of using or redistributing the Work and assume any risks associated with Your exercise of permissions under this License.
8. Limitation of Liability. In no event and under no legal theory, whether in tort (including negligence), contract, or otherwise, unless required by applicable law (such as deliberate and grossly negligent acts) or agreed to in writing, shall any Contributor be liable to You for damages, including any direct, indirect, special, incidental, or consequential damages of any character arising as a result of this License or out of the use or inability to use the Work (including but not limited to damages for loss of goodwill, work stoppage, computer failure or malfunction, or any and all other commercial damages or losses), even if such Contributor has been advised of the possibility of such damages.
9. Accepting Warranty or Additional Liability. While redistributing the Work or Derivative Works thereof, You may choose to offer, and charge a fee for, acceptance of support, warranty, indemnity, or other liability obligations and/or rights consistent with this License. However, in accepting such obligations, You may act only on Your own behalf and on Your sole responsibility, not on behalf of any other Contributor, and only if You agree to indemnify, defend, and hold each Contributor harmless for any liability incurred by, or claims asserted against, such Contributor by reason of your accepting any such warranty or additional liability.

#### END OF TERMS AND CONDITIONS

©2022 Bose Corporation

Licensed under the Apache License, Version 2.0 (the “License”); you may not use this file except in compliance with the License.

You may obtain a copy of the License at: <http://www.apache.org/licenses/LICENSE-2.0>

Unless required by applicable law or agreed to in writing, software distributed under the License is distributed on an “AS IS” BASIS, WITHOUT WARRANTIES OR CONDITIONS OF ANY KIND, either express or implied.

See the License for the specific language governing permissions and limitations under the License.

## 裝箱單

內件 .....	13
----------	----

## BOSE MUSIC 應用程式設定

下載 Bose Music 應用程式.....	14
將耳機新增至現有帳戶.....	14

耐汗和耐風化.....	15
-------------	----

## 如何佩戴

插入耳機 .....	16
檢查佩戴適合度.....	17
耳塞 .....	17
固定帶 .....	18
嘗試其他尺寸 .....	19
耳塞 .....	19
固定帶 .....	19
更換耳塞 .....	20
更換固定帶 .....	21

## 電源

開啟電源 .....	23
關閉電源 .....	24
待命 .....	24

## 觸控控制

觸控表面區域.....	25
媒體播放和音量.....	25
通話 .....	26
來電通知.....	27
消噪 .....	27
行動裝置語音控制.....	27

## 自訂觸控控制

捷徑 .....	28
使用捷徑 .....	28
變更或禁用捷徑 .....	28

## 耳內檢測

自動播放/暫停 .....	29
自動接聽電話 .....	29
自動通透 .....	29

## 消噪

消噪模式 .....	30
使用 ActiveSense™ 的感知外界模式 .....	30
變更消噪模式 .....	31
通話期間的消噪 .....	31
僅使用消噪功能 .....	31

## 電池

為耳機充電 .....	32
給充電盒充電 .....	33
檢查耳機的電池電量 .....	34
使用耳機時 .....	34
給耳機充電時 .....	34
檢查充電盒的電池電量 .....	35
充電時間 .....	35

## 耳機和充電盒狀態

耳機狀態指示燈 .....	36
Bluetooth® 狀態 .....	36
電池、更新和錯誤狀態 .....	36
充電盒狀態指示燈 .....	37
電池、更新和錯誤狀態 .....	37

**BLUETOOTH 連接**

使用 Bose Music 應用程式連接 .....	38
使用行動裝置上的 Bluetooth 功能表連接 .....	38
斷開行動裝置 .....	39
重新連接行動裝置 .....	39
清除耳機裝置清單 .....	40

**維護與保養**

收納耳機 .....	41
清潔耳機和充電盒 .....	41
更換零件和配件 .....	41
有限保固 .....	41
更新耳機 .....	42
更新充電盒 .....	42
查看耳機日期代碼 .....	42
查看充電盒序號 .....	42

**疑難排解**

首先嘗試這些解決方案 .....	43
其他解決方案 .....	43
重新啟動耳機和充電盒 .....	51



## 內件

請確認包裝箱中內含以下零件：

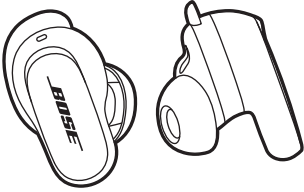

Bose QuietComfort Earbuds II



充電盒

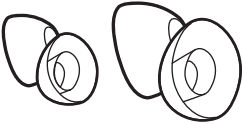

耳塞（小號和大號）

**注意：**中號耳塞已安裝在耳機上。有關識別耳塞尺寸的說明，請參見第 19 頁。



固定帶（2 號和 3 號）

**注意：**1 號固定帶已安裝在耳機上。有關識別固定帶尺寸的說明，請參見第 19 頁。

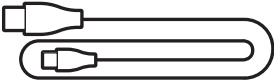

USB Type-C® 到 USB-A 連接線

**注意：**如果產品部分損壞，請勿使用。請連絡 Bose 授權經銷商或 Bose 客戶服務中心。

請造訪：[support.Bose.com/QCEii](https://support.Bose.com/QCEii)

您可在任何行動裝置（例如智慧型手機或平板電腦）上透過 Bose Music 應用程式設定和控制耳機。

您可以使用此應用程式驗證耳機是否合適、管理 *Bluetooth* 連接、管理耳機設定、調整音訊、選擇自己的語音提示語言並獲得更新和新功能。

**注意：**如果您已為其他 Bose 產品建立了 Bose 帳戶，請參見「將耳機新增至現有帳戶」。

## 下載 BOSE MUSIC 應用程式

1. 在行動裝置上，下載 Bose Music 應用程式。

**注意：**如果您搬到中國內地，請下載 Bose 音乐應用程式。



2. 請按照應用程式指示操作。

## 將耳機新增至現有帳戶

要新增 Bose QuietComfort Earbuds II，請開啟 Bose Music 應用程式並新增耳機。

耳機具有 IPX4 級防水功能。其設計耐汗、耐風化，但不可浸入水中。

**小心：**

- 切勿戴著耳機游泳或沐浴。
- 切勿將耳機浸入水中。

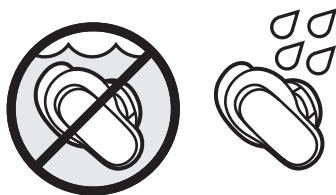

**注意：**

- 為防止腐蝕，請定期使用乾燥、柔軟的棉花棒或類似物品清潔耳機上的充電觸點。
- IPX4 不是永久條件，並且防護等級可因正常磨損而降低。

## 插入耳機

1. 插入耳機，使耳塞恰好佩戴在耳道開口處。

**注意：**每個耳機上均標有 **L**（左）或 **R**（右）。

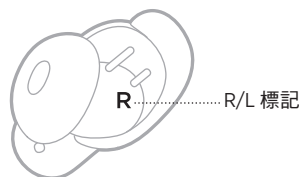

2. 略微將耳機向回旋轉，直至耳塞在耳道內形成舒適的密封，且固定帶靠在您的耳甲上。

**注意：**可能需要來回旋轉耳機，使耳塞形成舒適的密封。但是，向後或向前旋轉幅度過大可能影響音訊與麥克風的音質。

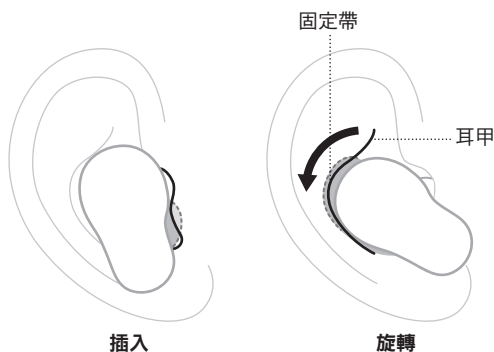

3. 檢查佩戴適合度（請參見第 17 頁）。
4. 重複步驟 1 - 3 以插入另一個耳機。

插入耳機時，音訊會根據您的耳朵進行個人化定制，以獲得最佳音訊效能和降噪效果。

**注意：**如果您要共用耳機，請將它們放在充電盒中，以清除每個使用者之間音訊的個人化設定。

## 檢查佩戴適合度

為了獲得最佳適合度、音訊效能和消噪效果，請使用一面鏡子，確保您使用正確尺寸的耳塞和固定帶。您的每只耳朵可能需要試戴不同尺寸的耳塞或固定帶。

**提示：**也可以使用 Bose Music 應用程式中的耳塞適合測試來檢查適合度。您可以從「設定」功能表中存取此選項。

## 耳塞

適合度	檢查方法
適合	 <p>使耳塞恰好佩戴在耳道開口處，形成舒適的密封。您應當聽不清背景雜訊。</p> <p><b>注意：</b>消噪級別可能影響聽到雜訊的能力。</p>
壓力過大	 <p>耳塞在耳道中感到不適並被擠扁。</p>
過松	 <p>耳塞過度深入耳道、在耳內感到鬆動，或在移動頭部時跌出。</p>

## 固定帶

適合度	檢查方法
適合	 <p>固定帶不會凸出或在耳甲處感到被擠扁。</p>
過大	 <p>固定帶凸出或在耳甲下方感到擠扁。</p>
過小	 <p>固定帶接觸不到耳甲。</p>

## 嘗試其他尺寸

長時間配戴耳機。如果耳機感覺不舒適或不穩固，或者消噪或音質不如預期的效果，請嘗試其他尺寸的耳塞或固定帶。

您可能需要嘗試所有三種耳塞或穩定帶尺寸，或每隻耳朵使用不同尺寸的耳塞或穩定帶。

## 耳塞

耳塞有小、中、大號三種。



中號耳塞已安裝在耳機上。如果感覺太小，可以試試大號耳塞。如果感覺太大，可以試試小號耳塞。

## 固定帶

固定帶上標有 **1**（小號）、**2**（中號）或 **3**（大號）以及 **R**（右）或 **L**（左）。



1 號固定帶已安裝在耳機上。如果感覺太小，可以試試 2 號固定帶。

## 更換耳塞

1. 握住耳機，輕輕捏住耳塞，將其從耳機上剝下來。

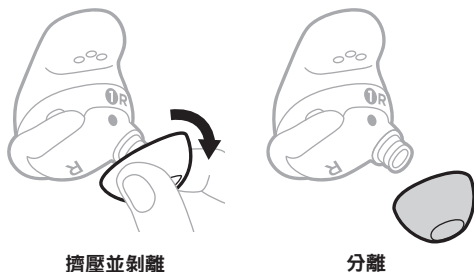

**小心：**為了防止撕裂耳塞，切勿拉拽耳塞的邊緣。

2. 選擇新的耳塞尺寸（請參見第 19 頁）。
3. 將耳塞與耳機出音孔對準，將耳塞按在出音孔上，直到感覺到它已完全卡入，並聽到卡嗒聲。

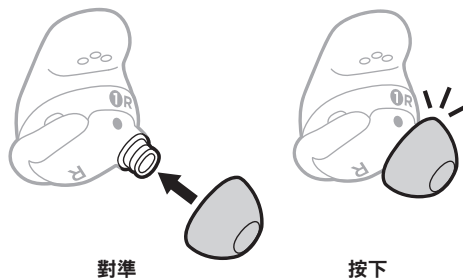

4. 根據需要，為另一個耳機重複步驟 1-3。

**注意：**您的每只耳朵可能需要使用不同尺寸的耳塞。

5. 插入耳機（請參見第 16 頁）。
6. 檢查佩戴適合度（請參見第 17 頁）。

### 注意：

- 如果更換耳塞，可能需要更換固定帶，使固定帶舒適地貼在您的耳甲上（請參見第 21 頁）。
- 要觀看關於如何更換耳塞的視頻，請造訪：[support.Bose.com/QCEii](https://support.Bose.com/QCEii)
- 如果您需要其他的耳塞尺寸，請連絡 Bose 客戶服務處或造訪：[support.Bose.com/QCEii](https://support.Bose.com/QCEii)



## 更換固定帶

1. 握住耳機，輕輕抓住固定帶手柄，將固定帶向您本人方向拉動，越過耳塞，剝離耳機。

固定帶手柄

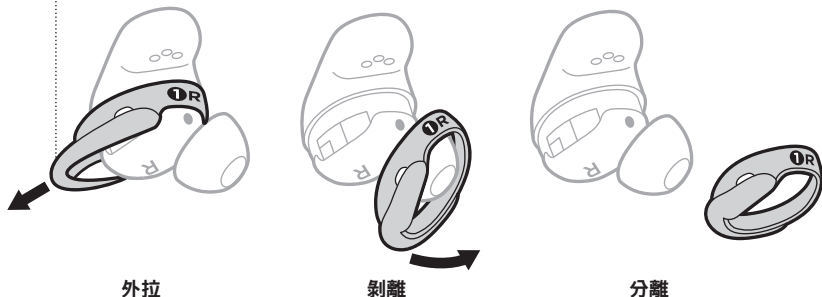

**小心：**為防止撕裂，切勿拉拽固定帶的纖薄部分。

2. 選擇新的固定帶尺寸（請參見第 19 頁）。
3. 將固定帶上的標記朝向您，固定帶手柄背離您，然後將固定帶上的圓點與耳機底部的灰色圓點對齊。
4. 輕輕地將固定帶拉出到耳塞之上，確保圓點對準，且固定帶上的麥克風孔在耳機麥克風的上方，以便麥克風不會被堵塞。
5. 向下按壓，直到固定帶完全安裝到位。

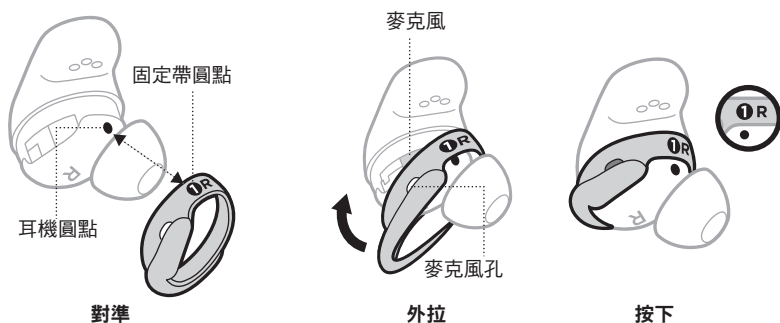

6. 根據需要，為另一個耳機重複步驟 1 - 5。

**注意：**您的每只耳朵可能需要使用不同尺寸的固定帶。

7. 插入耳機（請參見第 16 頁）。
8. 檢查佩戴適合度（請參見第 17 頁）。

**注意：**

- 要觀看關於如何更換固定帶的視頻，請造訪：[support.Bose.com/QCEii](https://support.Bose.com/QCEii)
- 如果您需要其他的固定帶尺寸，請連絡 Bose 客戶服務處或造訪：[support.Bose.com/QCEii](https://support.Bose.com/QCEii)

## 開啟電源

打開充電盒。

耳機將開啟電源。耳機狀態指示燈閃爍白色光，然後會根據充電狀態亮起（請參見第 36 頁）。充電盒狀態指示燈會根據電池電量亮起（請參見第 37 頁）。

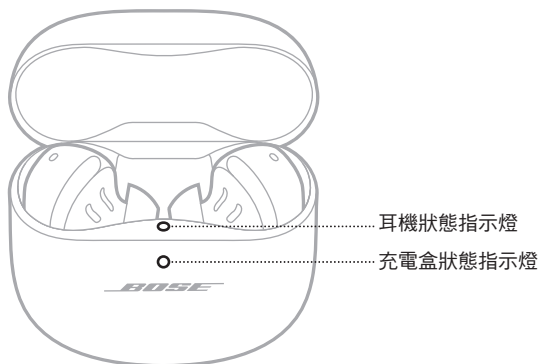

**注意：**當您將耳機從充電盒中取出，關上盒蓋可助保存電池電量，並免充電盒受碎屑覆蓋。

## 關閉電源

1. 將兩個耳機都置於充電盒。

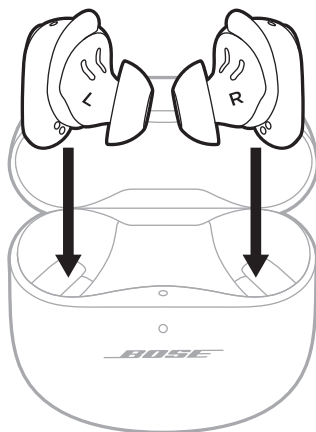

2. 關閉充電盒。

耳機將關閉電源。充電盒狀態指示燈會根據電池電量亮起（請參見第 37 頁）。

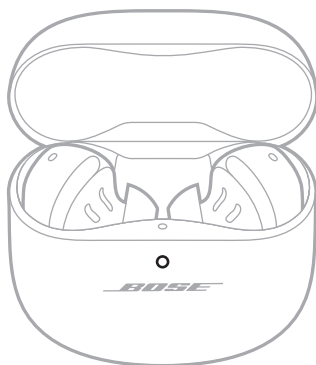

**注意：**耳機置於充電盒時，會斷開裝置連接。

## 待命

耳機未存放在充電盒且未被使用時，待命模式下可節省電量。當您從耳內取出耳機達到 10 分鐘時，耳機會切換到「待命」狀態。

要喚醒耳機，將耳機插入耳中。

透過輕觸或滑動任一耳機的觸控表面使用觸控控制。透過觸控控制，您可以播放/暫停音訊、變更音量、執行基本通話功能、調整消噪以及使用捷徑（請參見第 28 頁）。

## 觸控表面區域

觸摸表面位於兩個耳機的外表面上。它可以控制媒體重播、音量、通話、消噪和捷徑。



## 媒體播放和音量

控制	操作方法	
播放/暫停	輕觸一個耳機。	
提高音量	在一個耳機上向上滑動。	
降低音量	在一個耳機上向下滑動。	

控制	操作方法
跳到下一曲目	輕觸兩下耳機。 
跳到上一曲目	輕觸耳機三次。 

## 通話

控制	操作方法
接聽來電	輕觸一個耳機。 
結束通話/拒接來電	輕觸兩下耳機。 
接聽第二次來電並保持目前來電	輕觸一個耳機。 

控制	操作方法
拒接第二通來電並保留目前的通話	輕觸兩下耳機。 

## 來電通知

語音提示會通知來電者和通話狀態。

要停用通話通知，請使用 Bose Music 應用程式來停用語音提示。您可以從「設定」功能表中存取此選項。

## 消噪

有關變更消噪模式的資訊，請參見第 31 頁。

## 行動裝置語音控制

您可以使用耳機設定捷徑來存取行動裝置的語音控制。耳機的麥克風可以作為行動裝置麥克風功能的擴展。

**注意：**要使用耳機存取行動裝置語音控制，必須將其設定為捷徑（請參見第 28 頁）。

控制	操作方法
存取行動裝置語音控制	觸摸並按住一個耳機，直到聽到提示音。放開並說出您的要求。 
停止行動裝置語音控制	輕觸一個耳機。 

## 捷徑

捷徑讓您可以快速方便地存取下列功能之一：

- 循環消噪模式
- 使用行動裝置語音控制

**注意：**預設情況下，兩個耳機都啟用了循環消噪模式。

## 使用捷徑

要使用捷徑，觸摸並按住一個耳機。



## 變更或禁用捷徑

要變更或禁用捷徑，或為每個耳機指定不同的捷徑，請使用 Bose Music 應用程式。您可以從「設定」功能表中存取此選項。

**注意：**如果為每個耳機指定不同的捷徑，必須觸摸並按住相應的耳機。如果取下了一個耳機，則只能使用指定給佩戴耳機的捷徑。



耳內檢測使用感測器來識別您是佩戴一對耳機，還是單個耳機。

您可以透過插入或取出耳機自動播放或暫停音訊、接聽來電（如啟用）以及調整消噪級別。

**注意：**要管理耳內檢測功能，請使用 Bose Music 應用程式。您可以從「設定」功能表中存取此選項。

## 自動播放/暫停

當您取出耳機時，兩個耳機的音訊都會暫停。

要恢復播放音訊，請重新插入耳機。

**注意：**如果要使用單個耳機，可以輕觸佩戴的耳機來恢復播放音訊。

## 自動接聽電話

您可以透過插入耳機接聽電話。

**注意：**要啟用此功能，請使用 Bose Music 應用程式。您可以從「設定」功能表中存取此選項。

## 自動通透

摘下一側耳機時，另一側耳機的消噪模式會調整為感知外界模式（請參見第 30 頁）。

重新插入耳機后，耳中的耳機會調整到之前的消噪水準。

**注意：**如果要使用單個耳機，可以使用捷徑來循環查看消噪模式，並選擇合適的模式。

消噪可以減少不需要的噪音，提供更清晰且更逼真的音訊效能。您可以選擇兩種預先 定的消噪模式，即安靜和感知外界模式，或者最多建立兩個自己的自訂模式。

安靜模式可以使用最高的消噪級別來防止干擾。

感知外界模式以完全通透的形式，讓您在享受音訊的同時還能聽到周圍環境的聲音。

感知外界模式還包括 ActiveSense™ 技術，以減少突發或巨大的噪音。

根據收聽偏好和環境選擇消噪模式。

## 消噪模式

模式	說明
安靜	頂級消噪，可提供 Bose 最佳化音訊。
感知外界	在享受音訊的同時聽清周圍環境的聲音。
自訂	根據您的收聽偏好和環境，自訂消噪級別（在完全消噪和完全通透之間）。 <b>注意：</b> 最多可以建立兩個自訂模式。要建立自訂模式，請使用 Bose Music 應用程式。您可以從主頁螢幕存取該選項。

**注意：**預設情況下耳機開機時為靜音模式。使用 Bose Music 應用程式設定耳機，使其在開機時使用最近使用的模式。您可以從主頁螢幕點擊「模式」存取該選項。

## 使用 ActiveSense™ 的感知外界模式

採用 ActiveSense™ 技術的感知外界模式的動態消噪功能，讓您在減少不必要噪音的同時聽到周圍的聲音。

採用 ActiveSense™ 的感知外界模式使耳機能在您附近出現突發或巨大的噪音時自動開啟消噪功能，以便在沒有間歇性噪音干擾的情況下保持感知外界狀態。噪音停止後，消噪功能將重新自動關閉。

**注意：**要禁用 ActiveSense™，請使用 Bose Music 應用程式。您可以從主頁螢幕點擊「模式」存取該選項，然後點擊「適應」。

## 變更消噪模式

要循環顯示消噪模式，請觸摸並按住一個耳機。

語音提示播報選定的消噪模式。



**注意：**要使用耳機 更消噪模式，必須將其 定為捷徑（請參見第 28 頁）。

**提示：**您還可使用 Bose Music 應用程式變更消噪模式。您可以從主頁螢幕存取該選項。

## 通話期間的消噪

當您接聽電話時，兩側耳機保持目前的消噪模式，並啟動自助語音。「自助語音」可以讓您更自然地聽到自己的談話。

要在通話時調整消噪模式，請觸摸並按住一個耳機。

**注意：**

- 通話期間將會禁用「自動通透」（請參見第 29 頁）。
- 要調整「自助語音」，請使用 Bose Music 應用程式。您可以從「設定」功能表中存取此選項。

## 僅使用消噪功能

可以僅使用消噪功能，而不使用電話的音訊或干擾。

1. 執行下列其中一項動作：

- 如果您戴著耳機，請斷開行動裝置的連接（請參見第 39 頁）。
- 如果耳機在充電盒中，請關閉行動裝置上的 *Bluetooth* 功能，然後從充電盒中取出耳機。

2. 觸摸並按住一個耳機以變更消噪模式（請參見「變更消噪模式」）。

**注意：**如重新連接行動裝置，從裝置上的 *Bluetooth* 清單中選取耳機。

## 為耳機充電

1. 將左耳機的充電觸點與充電盒左側的充電針腳對齊。



**注意：**充電之前，確定耳機處於室溫，即 8°C 到 39°C 之間。

2. 將耳機放入充電盒直到吸附到位。

耳機狀態指示燈閃爍白色光，然後會根據充電狀態亮起（請參見第 36 頁）。

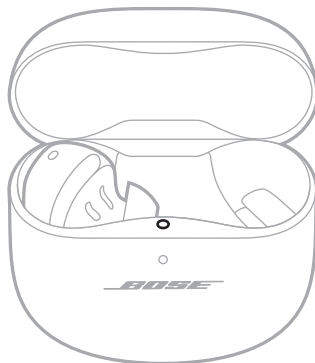

3. 重複步驟 1-2 為右耳機充電。

**注意：**無論充電盒打開或關閉，耳機會一直充電。

## 給充電盒充電

**小心：**僅將本產品搭配經過相關部門批准且符合本地監管要求（如 UL、CSA、VDE、CCC）的 LPS 電源使用。

1. 將 USB 連接線較小的一端連接至充電盒底部的 USB-C® 連接埠。

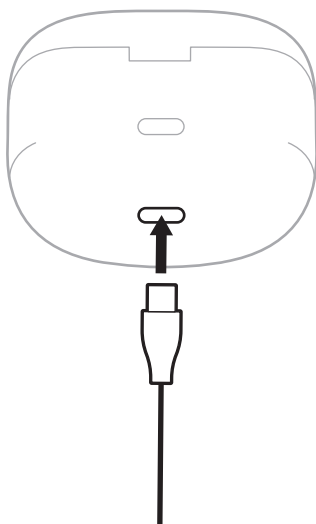

2. 將另一端連接到 USB-A 壁式充電器（未提供）或電腦。

充電盒狀態指示燈呈琥珀色光常亮（請參見第 37 頁）。

**注意：**充電之前，確定充電盒處於室溫，即 8°C 到 39°C 之間。

## 檢查耳機的電池電量

### 使用耳機時

- 當您將耳機從充電盒中取出以及插入耳機時，語音提示會通知耳機電池電量。
- 使用 Bose Music 應用程式。耳機電池電量會在主畫面顯示。

**注意：**如果一個耳機的電池電量比另一個耳機低，語音提示會通知較低的電池電量。如果電池電量不足，您會聽到「Battery low, please charge now (電池電量低，請立即充電)」。

### 給耳機充電時

當您將耳機放入充電盒時，耳機狀態指示燈閃爍白色光，然後會根據充電狀態亮起 (請參見第 36 頁)。

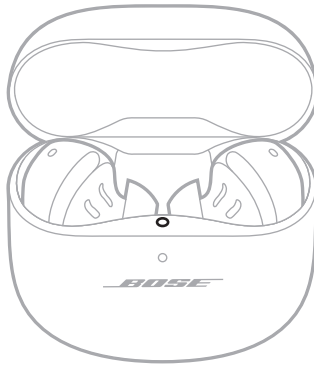

**注意：**如果一個耳機的電池電量比另一個低，耳機狀態指示燈會反應較低的電池電量。

## 檢查充電盒的電池電量

打開充電盒。

充電盒狀態指示燈會根據電池電量亮起（請參見第 37 頁）。

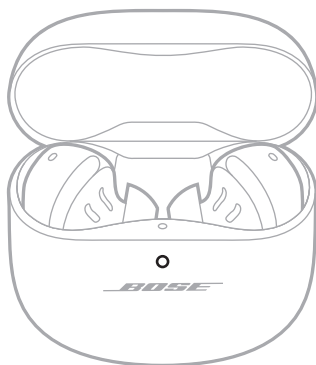

## 充電時間

元件	充電時間
耳機	1 小時
充電盒	最長 3 小時

### 注意：

- 耳機電池電量不足時，耳機在關閉的充電盒內充電 20 分鐘後的使用時間長達 2 小時。
- 耳機充滿電後，可使用達 6 個小時。電池壽命因使用情況而異。
- 充電盒充滿電後，最多可將耳機充滿電 3 次。
- 當耳機在充電盒內時，充電時間會有所差異。

## 耳機狀態指示燈

耳機的狀態指示燈位於充電盒的內表面。

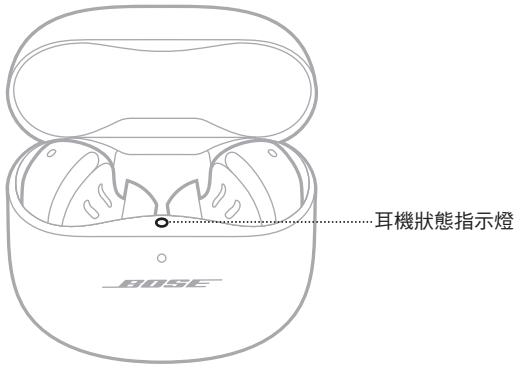

## Bluetooth 狀態

顯示行動裝置的 Bluetooth 連接狀態。

指示燈活動	系統狀態
慢閃藍色光	準備連接
恆亮藍色光 (5 秒)	已連接
閃爍白色光 2 次	裝置清單已清除

## 電池、更新和錯誤狀態

顯示耳機電池、更新和錯誤狀態。

指示燈活動	系統狀態
閃爍白色光，然後亮起穩定白色光 (5 秒)	充滿電
閃爍白色光，然後亮起穩定琥珀色光 (5 秒)	正在充電
閃爍白色光 2 次，慢閃藍色光，然後熄滅	重新開機完成
閃爍白色光 3 次 (重複)	更新軟體
閃爍琥珀色光和白色光	錯誤 - 請聯絡 Bose 客戶服務中心



## 充電盒狀態指示燈

充電盒狀態指示燈位於充電盒的前側。

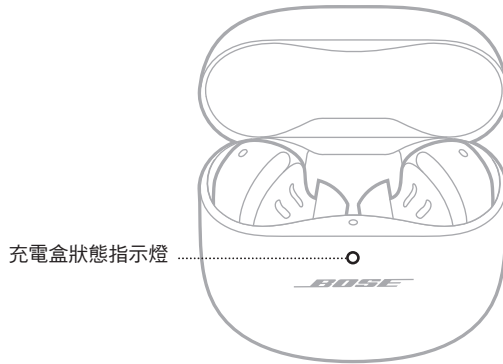

## 電池、更新和錯誤狀態

顯示充電盒電池、更新和錯誤狀態。

指示燈活動	系統狀態
恆亮白色光	完全充電 (100%) 並插上電源
恆亮白色光 (5 秒)	已充電 (34% - 99%)
恆亮琥珀色光 (5 秒)	低電量 (10% - 33%)
閃爍琥珀色光 2 次	需要充電 (低於 10%)
琥珀色光恆亮	正在充電
閃爍白色光 3 次 (重複)	更新軟體
閃爍琥珀色光和白色光	錯誤 - 請聯絡 Bose 客戶服務中心

可以使用 Bose Music 應用程式或行動裝置上的 *Bluetooth* 功能表管理 *Bluetooth* 連接。

## 使用 BOSE MUSIC 應用程式連接

要使用 Bose Music 應用程式連接耳機和管理 *Bluetooth* 設定，請參見第 14 頁。

## 使用行動裝置上的 *BLUETOOTH* 功能表連接

耳機的裝置清單最多可以儲存六台裝置。您一次只能連接並播放一台裝置的音訊。

**注意：**要獲得最佳體驗，請使用 Bose Music 應用程式設定及連接行動裝置（請參見第 14 頁）。

1. 將耳機放在充電盒中並打開盒蓋，按住充電盒背面的按鈕，直到耳機狀態指示燈慢閃藍色光。

**注意：**確保兩個耳機都在充電盒中，並且充電盒處於打開狀態。

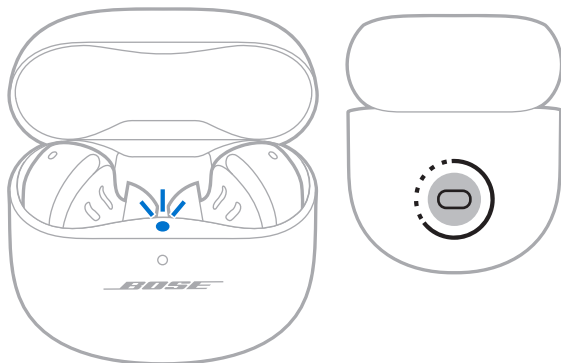

2. 在裝置上，啟用 *Bluetooth* 功能。

**注意：***Bluetooth* 功能通常可在「設定」功能表中找到。

3. 從裝置清單中選擇耳機。

**注意：**在 Bose Music 應用程式中查找您為耳機輸入的名稱。如果沒有為耳機命名，系統將顯示預設名稱。



耳機名稱顯示在行動裝置清單中。耳機狀態指示燈呈藍色光恆亮（請參見第 36 頁）。

## 斷開行動裝置

將耳機放入充電盒。

**提示：**您也可以使用 Bose Music 應用程式或 *Bluetooth* 設定來斷開裝置的連接。停用裝置的 *Bluetooth* 功能後，耳機和所有其他裝置連接都將中斷。

## 重新連接行動裝置

將耳機從充電盒中取出後，耳機會嘗試連接最近連接過的裝置。

要連接到非以前連接過的裝置，請使用該裝置的 *Bluetooth* 設定來連接耳機。

**注意：**

- 裝置必須在連接範圍內（9 米）且已開啟電源。
- 請確定您的行動裝置已啟用 *Bluetooth* 功能。

## 清除耳機裝置清單

1. 將耳機放在充電盒中並打開盒蓋，按住充電盒背面的按鈕 15 秒，直到耳機狀態指示燈閃爍白光兩次，然後慢閃藍色光。

**注意：**確保兩個耳機都在充電盒中，並且充電盒處於打開狀態。

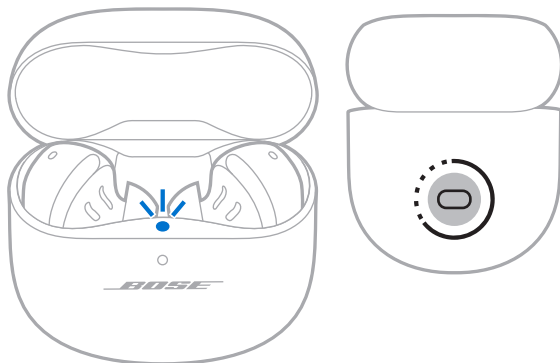

2. 從裝置上的 Bluetooth 清單中刪除耳機。

所有裝置都被清除，耳機可隨時連接（請參見第 14 頁）。

## 收納耳機

不使用時，請將兩個耳機存放在充電盒中。關上充電盒盒蓋可助保存電池電量，並免充電盒受碎屑覆蓋。

## 清潔耳機和充電盒

元件	程序
耳塞和固定帶	將耳塞和固定帶從耳機上取下，然後使用中性清潔劑和水沖洗。 <b>注意：</b> 確定在將耳塞和固定帶重新安裝到耳機上之前對其進行了徹底的沖洗和乾燥處理。
耳機出音孔	只能使用乾燥、柔軟的棉花棒或類似物品擦拭。 <b>小心：</b> 請勿將任何清潔工具插入出音孔。
充電觸點（在耳機上）	為防止腐蝕，請用乾燥、柔軟的棉花棒或類似物品進行擦拭。
充電盒	只能使用乾燥、柔軟的棉花棒或類似物品擦拭。

## 更換零件和配件

可透過 Bose 客戶服務中心訂購更換零件和配件。

請造訪：[support.Bose.com/QCEii](https://support.Bose.com/QCEii)

## 有限保固

耳機享受有限質保。有關有限保固的詳細資訊，請造訪我們的網站：[worldwide.Bose.com/Warranty](https://worldwide.Bose.com/Warranty)。

要註冊您的產品，請造訪 [worldwide.Bose.com/ProductRegistration](https://worldwide.Bose.com/ProductRegistration) 以取得說明。未執行註冊並不影響您的有限保固權利。

## 更新耳機

耳機連接到 Bose Music 應用程式以及有可用更新時會自動更新。請按照應用程式指示操作。

## 更新充電盒

使用 Bose updater 網站更新充電盒。在您的系統上，瀏覽：[btu.Bose.com](http://btu.Bose.com) 並按螢幕說明操作。

## 查看耳機日期代碼

從耳機上取下固定帶（請參見第 21 頁）。

日期代碼位於耳機上靠近麥克風的較寬區域。

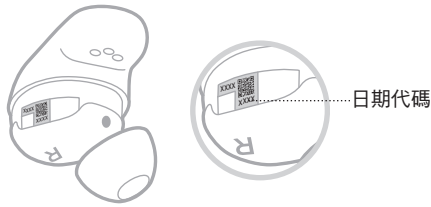

## 查看充電盒序號

將耳機從充電盒中取出。

充電盒的序號位於耳機孔內側的耳機狀態指示燈下方。

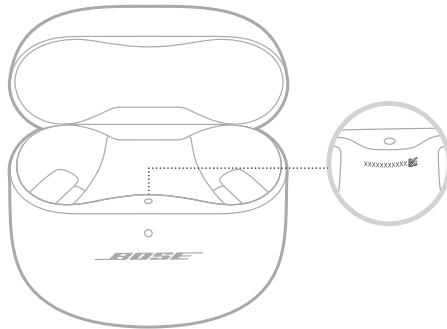

## 首先嘗試這些解決方案

如果您的耳機出現問題，請先嘗試以下解決方案：

- 為耳機和充電盒充電（請參見第 32 頁）。
- 開啟耳機的電源（請參見第 23 頁）。
- 查看耳機狀態指示燈（請參見第 36 頁）和充電盒狀態指示燈（請參見第 37 頁）。
- 確定行動裝置支援 *Bluetooth* 連接（請參見第 38 頁）。
- 下載 Bose Music 應用程式並運行可用的軟體更新（請參見第 14 頁）。
- 將行動裝置靠近耳機（9 米），並遠離任何干擾或障礙物。
- 調高耳機、行動裝置和音樂應用程式的音量。
- 連接其他行動裝置（請參見第 14 頁）。

## 其他解決方案

若無法解決問題，請參見下表以了解常見問題的症狀和解決方法。若仍然無法解決問題，請連絡 Bose 客戶服務處。

請造訪：[worldwide.Bose.com/contact](http://worldwide.Bose.com/contact)

症狀	解決方案
耳機無法啟動	<p>確定耳機未處於「待命」模式。要喚醒耳機，將耳機插入耳中。</p> <p>將兩個耳機放入充電盒，直至吸附到位。關閉後重新開啟充電盒。耳機狀態指示燈閃爍白色光，然後顯示充電狀態（請參見第 36 頁）。</p> <p>如果您的耳機曾被暴露在高溫或低溫環境中，等待耳機恢復室溫。</p>

症狀	解決方案
<p><b>耳機無法與行動裝置建立連接</b></p>	<p>在您的裝置上：</p> <ul style="list-style-type: none"> <li>• 關閉 <i>Bluetooth</i> 功能再打開。</li> <li>• 從裝置的 <i>Bluetooth</i> 清單中刪除您的耳機，包括任何標有 <i>Le</i> (低能量) 的重複清單。再次連接 (請參見第 14 頁)。</li> </ul> <p>將兩個耳機放入充電盒，直至吸附到位。關閉後重新開啟充電盒。耳機狀態指示燈閃爍白色光，然後顯示充電狀態 (請參見第 36 頁)。再次連接 (請參見第 14 頁)。</p> <p>確保兩個耳機都置於充電盒中 (請參見第 32 頁)。</p> <p>清空耳機裝置清單 (請參見第 40 頁)。再次連接 (請參見第 14 頁)。</p> <p>請造訪：<a href="https://support.Bose.com/QCEii">support.Bose.com/QCEii</a> 查看說明視訊。</p> <p>重新啟動耳機與充電盒 (請參見第 51 頁)。</p>
<p><b>應用程式設定期間耳機沒有反應</b></p>	<p>解除安裝您的行動裝置上的 Bose Music 應用程式。重新安裝應用程式 (請參見第 14 頁)。</p> <p>確定正在使用 Bose Music 應用程式進行設定 (請參見第 14 頁)。</p> <p>確保在行動裝置的設定功能表中賦予 Bose Music 應用程式 <i>Bluetooth</i> 連接的許可權。</p> <p>請確定已在行動裝置「設定」功能表中開啟 <i>Bluetooth</i> 功能。</p>
<p><b>Bose Music 應用程式找不到耳機</b></p>	<p>解除安裝您的行動裝置上的 Bose Music 應用程式。重新安裝應用程式 (請參見第 14 頁)。</p> <p>確保在行動裝置的設定功能表中賦予 Bose Music 應用程式 <i>Bluetooth</i> 連接的許可權。</p> <p>將耳機放在充電盒中並打開盒蓋，按住充電盒背面的按鈕，直到耳機狀態指示燈慢閃藍色光。</p> <p>將兩個耳機放入充電盒，直至吸附到位。關閉後重新開啟充電盒。耳機狀態指示燈閃爍白色光，然後顯示充電狀態 (請參見第 36 頁)。取出耳機。</p>
<p><b>Bose Music 應用程式無法在行動裝置上運行</b></p>	<p>確定您的行動裝置與 Bose Music 應用程式相容，並符合最低系統要求。如需更多資訊，請參見您行動裝置上的應用程式商店。</p> <p>解除安裝您的行動裝置上的 Bose Music 應用程式。重新安裝應用程式 (請參見第 14 頁)。</p>



症狀	解決方案
耳塞在耳道處感覺不適	<p>確認耳塞塞入耳道過深（請參見第 17 頁）。</p> <p>請試戴較大的耳塞。如果仍然不適，請試戴較小的耳塞（請參見第 20 頁）。</p> <p>嘗試使用較小的固定帶（請參見第 21 頁）。</p> <p>使用鏡子檢查耳機的適合度（請參見第 17 頁）。</p> <p>使用 Bose Music 應用程式中的耳塞適合測試來檢查耳機適合度。您可以從「設定」功能表中存取此選項。</p> <p>請聯絡 Bose 客戶服務處或造訪 <a href="https://support.bose.com/QCEii">support.bose.com/QCEii</a> 獲取更多尺寸的耳塞和固定帶，或查看說明視訊。</p>
固定帶在耳甲處感覺不適	<p>嘗試使用較小的固定帶（請參見第 21 頁）。如果使用的是最小的固定帶，請嘗試使用較小的耳塞（請參見第 20 頁）。</p> <p>使用鏡子檢查耳機的適合度（請參見第 17 頁）。</p> <p>使用 Bose Music 應用程式中的耳塞適合測試來檢查耳機適合度。您可以從「設定」功能表中存取此選項。</p> <p>請聯絡 Bose 客戶服務處或造訪 <a href="https://support.bose.com/QCEii">support.bose.com/QCEii</a> 獲取更多尺寸的耳塞和固定帶，或查看說明視訊。</p>
耳機不穩固	<p>確認耳塞恰好佩戴在耳道開口處（請參見第 16 頁）。</p> <p>嘗試使用較大的固定帶（請參見第 21 頁）。</p> <p>請試戴較大的耳塞（請參見第 20 頁）</p> <p>請聯絡 Bose 客戶服務處或造訪 <a href="https://support.bose.com/QCEii">support.bose.com/QCEii</a> 獲取更多尺寸的耳塞和固定帶，或查看說明視訊。</p>
耳塞脫落	<p>確保將耳塞穩固安裝到耳機上（請參見第 20 頁）。</p>
固定帶脫落	<p>確保固定帶已穩固安裝在耳機上（請參見第 20 頁）。</p> <p>確保固定帶正確安裝在耳機上（請參見第 21 頁）。</p>

症狀	解決方案
<b>間歇性 Bluetooth 連接</b>	<p>清空耳機裝置清單（請參見第 40 頁）。再次連接（請參見第 14 頁）。</p> <p>將行動裝置靠近耳機。</p> <p>重新啟動耳機與充電盒（請參見第 51 頁）。</p>
<b>沒有聲音</b>	<p>確保每個耳朵都使用了正確尺寸的耳塞和固定帶（請參見第 19 頁）。</p> <p>使用鏡子檢查耳機的適合度（請參見第 17 頁）。</p> <p>使用 Bose Music 應用程式中的耳塞適合測試來檢查耳機適合度。您可以從「設定」功能表中存取此選項。</p> <p>請造訪：<a href="https://support.Bose.com/QCEii">support.Bose.com/QCEii</a> 查看說明視訊。</p> <p>確定調高音量（請參見第 25 頁）。</p> <p>確定兩個耳塞均穩固地佩戴在耳朵內，並且它們並未過度向後旋轉（請參見第 16 頁）。</p> <p>確定插入耳機時頭部挺直。</p> <p>按下行動裝置上的播放按鈕，確保曲目可以播放。</p> <p>使用不同應用程式或音樂服務播放音訊。</p> <p>播放直接儲存在裝置的內容中的音訊。</p> <p>重新啟動行動裝置。</p> <p>使用 Bose Music 應用程式停用耳內檢測功能（請參見第 29 頁）。</p>
<b>一個耳機沒有聲音</b>	<p>確保每個耳朵都使用了正確尺寸的耳塞和固定帶（請參見第 19 頁）。</p> <p>使用鏡子檢查耳機的適合度（請參見第 17 頁）。</p> <p>使用 Bose Music 應用程式中的耳塞適合測試來檢查耳機適合度。您可以從「設定」功能表中存取此選項。</p> <p>請造訪：<a href="https://support.Bose.com/QCEii">support.Bose.com/QCEii</a> 查看說明視訊。</p> <p>確定 Bose Music 應用程式為最新（請參見第 42 頁）。</p> <p>確定兩個耳塞均穩固地佩戴在耳朵內，並且它們並未過度向後旋轉（請參見第 16 頁）。</p> <p>確定插入耳機時頭部挺直。</p> <p>將兩個耳機放入充電盒，直至吸附到位。關閉後重新開啟充電盒。耳機狀態指示燈閃爍白色光，然後顯示充電狀態（請參見第 36 頁）。取出耳機。</p>

症狀	解決方案
音訊與視訊不同步	<p>關閉後重新開啟應用程式或音樂服務。</p> <p>使用不同應用程式或音樂服務播放音訊。</p> <p>將兩個耳機放入充電盒，直至吸附到位。關閉後重新開啟充電盒。耳機狀態指示燈閃爍白色光，然後顯示充電狀態（請參見第 36 頁）。取出耳機。</p>
音質差	<p>使用鏡子檢查耳機的適合度（請參見第 17 頁）。</p> <p>使用 Bose Music 應用程式中的耳塞適合測試來檢查耳機適合度。您可以從「設定」功能表中存取此選項。</p> <p>確保每個耳朵都使用了正確尺寸的耳塞和固定帶（請參見第 19 頁）。</p> <p>請造訪：<a href="https://support.Bose.com/QCEii">support.Bose.com/QCEii</a> 查看說明視訊。</p> <p>確定正在使用 Bose Music 應用程式進行設定（請參見第 14 頁）。</p> <p>嘗試使用其他音軌。</p> <p>使用不同應用程式或音樂服務播放音訊。</p> <p>清除耳塞和耳機出音孔上的碎屑或耳垢。</p> <p>關閉裝置或音樂應用程式上的任何音訊增強功能。</p> <p>確保耳機透過正確的 <i>Bluetooth</i> 設定檔進行連接：Stereo A2DP。檢查裝置的 <i>Bluetooth</i>/音訊設定功能表，以確定選擇了正確的設定檔。</p> <p>在您的裝置上：</p> <ul style="list-style-type: none"> <li>• 關閉 <i>Bluetooth</i> 功能再打開。</li> <li>• 從裝置上的 <i>Bluetooth</i> 清單中刪除耳機。再次連接（請參見第 14 頁）。</li> </ul> <p>如果您要共用耳機，請將它們放在充電盒中，以清除每個使用者之間音訊的個人化設定。</p>
麥克風收不到聲音	<p>確定固定帶處於正確的位置，使固定帶上的麥克風孔與耳機上的麥克風對準（請參見第 21 頁）。</p> <p>嘗試再次通話。</p> <p>試試其他相容裝置。</p> <p>在您的裝置上：</p> <ul style="list-style-type: none"> <li>• 關閉 <i>Bluetooth</i> 功能再打開。</li> <li>• 從裝置的 <i>Bluetooth</i> 清單中刪除您的耳機，包括任何標有 <i>Le</i>（低能量）的重複清單，然後重新連接（請參見第 14 頁）。</li> </ul>

症狀	解決方案
<p><b>無法調整消噪模式</b></p>	<p>將兩個耳機放入充電盒，直至吸附到位。關閉後重新開啟充電盒。耳機狀態指示燈閃爍白色光，然後顯示充電狀態（請參見第 36 頁）。取出耳機。</p> <p>如果為特定耳機定制了捷徑，請確保您觸摸並按住正確的耳機。</p> <p>請參見第 49 頁上的「耳機對觸控控制沒反應」。</p> <p>使用 Bose Music 應用程式來調整消噪模式。您可以在主頁螢幕中存取此選項（請參見第 14 頁）。</p>
<p><b>消噪差</b></p>	<p>檢查 ActiveSense™ 是否啟用（請參見第 30 頁）。</p> <p>使用鏡子檢查耳機的適合度（請參見第 17 頁）。</p> <p>使用 Bose Music 應用程式中的耳塞適合測試來檢查耳機適合度。您可以從「設定」功能表中存取此選項。</p> <p>檢查消噪模式（請參見第 30 頁）。</p> <p>從耳內取出耳機，然後重新插入。</p> <p>如果您在通話或使用行動裝置上的語音控制，請使用 Bose Music 應用程式調低或關閉「自助語音」功能（請參見第 31 頁）。</p> <p>如果您要共用耳機，請將它們放在充電盒中，以清除每個使用者之間音訊的個人化設定。</p>
<p><b>打電話時聽不清楚來電者的聲音</b></p>	<p>使用行動裝置調高音量。</p> <p>嘗試使用不同的消噪模式（請參見第 30 頁）。</p>
<p><b>打電話時聽不清楚自己的聲音</b></p>	<p>使用 Bose Music 應用程式調整自助語音。您可以從「設定」功能表中存取此選項。</p>
<p><b>耳機沒反應</b></p>	<p>將兩個耳機放入充電盒，直至吸附到位。關閉後重新開啟充電盒。耳機狀態指示燈閃爍白色光，然後顯示充電狀態（請參見第 36 頁）。取出耳機。</p> <p>重新啟動耳機與充電盒（請參見第 51 頁）。</p>

症狀	解決方案
<b>耳機對觸控控制沒反應</b>	<p>確定觸摸正確的觸控控制表面（請參見第 25 頁）。</p> <p>確定手指正確觸摸觸控控制表面（請參見第 25 頁）。</p> <p>使用多點觸控功能時，請使用不同的點選壓力。</p> <p>確定雙手乾燥。</p> <p>如果您的頭髮潮濕，確定它未干擾觸控表面。</p> <p>如果戴手套，請先取下手套，再觸摸觸控表面。</p> <p>使用 Bose Music 應用程式停用耳內檢測功能（請參見第 29 頁）。</p> <p>如果您的耳機曾被暴露在高溫或低溫環境中，等待耳機恢復室溫。</p> <p>重新啟動耳機與充電盒（請參見第 51 頁）。</p>
<b>無法調整音量</b>	<p>請務必使用 Bose Music 應用程式啟用音量控制（請參見第 25 頁）。</p> <p>請務必向正确的方向輕觸觸控控制表面（請參見第 25 頁）。</p> <p>請參見「耳機對觸控控制沒反應」。</p>
<b>無法存取捷徑</b>	<p>確定您已使用 Bose Music 應用程式設定捷徑（請參見第 28 頁）。</p> <p>如果為特定耳機定制了捷徑，請確保您觸摸並按住正確的耳機。</p>
<b>耳機無法充電</b>	<p>確定耳機正確放置在充電盒中。要保存電池電量，耳機充電時應關上充電盒（請參見第 32 頁）。</p> <p>確定沒有碎屑或耳垢蓋住耳機上的充電觸點或電池盒中的充電針腳。</p> <p>確定 USB 連接線與充電盒上的連接埠正確對齊。</p> <p>固定 USB 連接線的兩端。</p> <p>試試另一根 USB 連接線。</p> <p>試試另一個壁式充電器。</p> <p>如果耳機或充電盒曾被暴露在高溫或低溫環境中，請等待耳機或充電盒恢復室溫。重新充電（請參見第 32 頁）。</p>

症狀	解決方案
<p><b>充電盒無法充電</b></p>	<p>確定 USB 連接線與充電盒上的連接埠正確對齊。</p> <p>如果充電盒的電池完全耗盡，請確保 USB 線連接足夠長的時間，以使充電盒獲得初始電量。如果拔下 USB 連接線，而充電盒的狀態指示燈熄滅，請重新連接 USB 連接線。</p> <p>固定 USB 連接線的兩端。</p> <p>試試另一根 USB 連接線。</p> <p>確定充電盒已關閉。要保存電池電量，充電盒充電時應關上。</p> <p>試試另一個壁式充電器。</p> <p>如果您的充電盒曾被暴露在高溫或低溫環境中，等待充電盒恢復室溫。重新充電（請參見第 33 頁）。</p>
<p><b>語音提示語言不正確</b></p>	<p>使用 Bose Music 應用程式調整語音提示語言（請參見第 14 頁）。您可以從「設定」功能表中存取此選項。</p>
<p><b>收不到通話通知</b></p>	<p>請務必使用 Bose Music 應用程式啟用語音提示（請參見第 14 頁）。您可以從「設定」功能表中存取此選項。</p> <p>確定在行動裝置的 <i>Bluetooth</i> 功能表中賦予耳機存取您的連絡人的許可權。</p>
<p><b>耳機發出唧唧聲</b></p>	<p>確定耳機出音孔未被堵塞（請參見第 20 頁）。</p>

## 重新啟動耳機和充電盒

如果耳機或充電盒沒有反應，可以重新啟動它們。

**注意：**重新啟動耳機會清除耳機裝置清單。但不會清除其他設定。

將耳機放在充電盒中並打開盒蓋，按住充電盒背面的按鈕 25 秒，直到耳機狀態指示燈閃爍白光 2 次，然後慢閃藍色光，隨後熄滅。

**注意：**確保兩個耳機都在充電盒中，並且充電盒處於打開狀態。

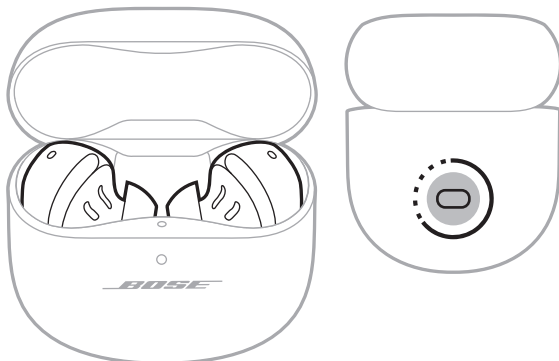

重新啟動完成後，耳機狀態指示燈會根據充電狀態亮起（請參見第 36 頁），充電盒狀態指示燈會根據電池電量亮起（請參見第 37 頁）。

## 安全およびセキュリティ上の留意項目および使用方法をよく読み、それに従ってください。

**CE** Bose Corporationは、この製品がEU指令2014/53/EUおよび該当するその他すべてのEU指令の必須要件およびその他の該当条項に準拠していることを宣言します。完全な適合宣言書については、次のサイトを参照してください。[www.Bose.com/compliance](http://www.Bose.com/compliance)

**UK CA** この製品は、すべての適用される電磁両立規則2016およびその他すべての適用される英国の規制に準拠しています。完全な適合宣言書については、次のサイトを参照してください。[www.Bose.com/compliance](http://www.Bose.com/compliance)

Bose Corporationはここに、この製品が無線機器規則2017の必須要件およびその他すべての適用される英国の規制に準拠していることを宣言します。完全な適合宣言書については、次のサイトを参照してください。[www.Bose.com/compliance](http://www.Bose.com/compliance)

## 安全上の留意項目

お手入れは乾いた布を使用して行ってください。

必ず指定された付属品、あるいはアクセサリーのみをご使用ください。

修理が必要な際には、Boseカスタマーサービスにお問い合わせください。製品に何らかの損傷が生じた場合、たとえば電源コードやプラグの損傷、液体や物の内部への侵入、雨や湿気などによる水濡れ、動作の異常、製品本体の落下などの際には、ただちに電源プラグを抜き、修理をご依頼ください。

### 警告/注意

- 誤って飲み込まないように、イヤホンはお子様やペットが触れない場所に置いてください。イヤホンにはリチウムイオンバッテリーが内蔵されているため、飲み込むと事故につながる恐れがあります。飲み込んでしまった場合は、すぐに医師の診断を受けてください。イヤホンを使用していないときは、充電ケースに入れて蓋を閉め、お子様やペットの手の届かないところに保管してください。
- イヤホンは小さなお子様には使わせないでください。
- 大きな音量で長時間続けて聴くと、聴力に悪い影響を与えることがあります。特に長時間にわたるイヤホンのご使用の際は、大きな音量は避けください。
  - イヤホンを使用する場合は、耳に負担をかけないように適度な音量に調節してください。
  - 再生機器の音量を下げてからイヤホンを耳に装着し、適度な音量になるまで少しずつ音量を上げてください。
- 運転中の通話にイヤホンを使用する場合は、携帯電話とヘッドホンの使用に関する国または地域の法令を確認し、これを遵守してください。一部の国または地域の法令では、運転中の製品の使用について、片耳だけのイヤホンの使用など、特定の制限事項が適用される場合があります。車両を運転しているときは、イヤホンを使用して音楽を聴いたりしないでください。
- 車道、建設現場、線路などの付近を歩いているときなど、外部音が聞こえないことによって自身や他の人に危険が生じる可能性がある場合は、ノイズキャンセリング機能付きイヤホンを使用しないでください。
  - アラームや警告音などの周囲の音が聞こえるように、イヤホンの電源をオフにするか、ノイズキャンセリング機能をオフにして音量を下げてイヤホンをお使いください。
  - イヤホンを使用しているときは、ノイズキャンセリング機能が最も弱い状態でも確認や注意喚起の音が普段と異なった感じで聞こえることがありますので、ご注意ください。



- お使いの製品では、ノイズキャンセリング機能に関連して短い通知音が発生することがあります。ただし、異常に大きなノイズが発生した場合は、イヤホンの電源を切り、Boseカスタマーサービスにご連絡ください。
- イヤホンを長時間水に浸したり、水泳や水上スキー、サーフィンなどのウォータースポーツで使用したりしないでください。
- 熱を感じた場合、または音声が聞こえなくなった場合には、すぐにイヤホンを外してください。



のどに詰まりやすい小さな部品が含まれています。3歳未満のお子様には適していません。



この製品には磁性材料が含まれています。体内に埋め込まれている医療機器への影響については、医師にご相談ください。

- 火災や感電を避けるため、雨や水滴、飛沫、湿気などにさらされるような場所で本製品を使用しないでください。また、花瓶などの液体が入った物品を本製品の上や近くに置かないでください。
- 許可なく製品を改造しないでください。
- 火気や熱源などの近くで使用しないでください。火の付いたろうそくなどの火気を、製品の上や近くに置かないでください。
- 付属のイヤーチップを取り付けずにイヤホンを使用しないでください。
- この製品には、法令(UL、CSA、VDE、CCCなど)に準拠したLPS電源アダプターのみをお使いください。
- 付属のバッテリーは、取り扱いを誤った場合、火災や化学火傷の原因になる恐れがあります。
- バッテリーが液漏れしている場合は、漏れた液に触れたり目に入れたりしないでください。液が身体に付着した場合は、医師の診断を受けてください。
- バッテリーが含まれる製品を直射日光や炎など、過度な熱にさらさないでください。
- 充電する前に、イヤホンと充電ケースから汗を拭き取ってください。
- IPX4は永続的なものではなく、通常の使用によって防水性能が低下する場合があります。
- 製品内部の部品から危険なレーザーが放出されるのを防ぐため、指示に従って本製品を使用してください。イヤホンの調整または修理は、必ず資格を持つサービス担当者にお任せください。
- 暖炉、ラジエーター、暖房送風口、ストーブ、その他の熱を発する装置(アンプを含む)の近くには設置しないでください。
- Laser Notice 56 (2019年5月8日)に記載されているIEC 60825-1 Ed.3への準拠を除き、21 CFR 1040.10および1040.11に準拠しています。



このイヤホンは、EN / IEC 60825-1:2014に基づき、クラス1レーザー製品に分類されています。

**注:** 本機は、FCC規則のパート15に定められたクラスBデジタル装置の規制要件に基づいて所定の試験が実施され、これに準拠することが確認されています。この規制要件は、住宅に設置した際の有害な干渉に対し、合理的な保護となるように策定されています。本機は無線周波数エネルギーを発生、利用、また放射することがありますので、指示どおりに設置および使用されない場合は、無線通信に有害な電波干渉を引き起こす可能性があります。しかし、特定の設置条件で干渉が発生しないことを保証するものではありません。本機が、電源のオン・オフによりラジオ・テレビ受信に有害な干渉を引き起こしていると確認された場合、次の1つあるいはいくつかの方法で対処を試みることをおすすめします。

- 受信機やアンテナの向きや位置を変える。
- 本機と受信機の距離を離す。
- 受信機の接続されているコンセントとは別の回路のコンセントに本機を接続する。
- 販売店もしくは経験豊富なラジオ・テレビ技術者に相談する。

Bose Corporationによって明確な許諾を受けていない本製品への変更や改造を行うと、この機器を使用するユーザーの権利が無効になります。

このデバイスは、FCC規則のパート15およびカナダ イノベーション・科学経済開発省のライセンス適用免除RSS規則に準拠しています。動作は次の2つの条件に従う必要があります: (1) 本装置は有害な干渉を引き起こしません。(2) 本装置は、不適切な動作を招く可能性がある干渉を含め、いかなる干渉も対応できなければなりません。

このデバイスは、FCCおよびカナダ イノベーション・科学経済開発省が一般用途向けに定めた電磁波放出制限に準拠しています。このトランスミッターは、他のアンテナまたはトランスミッターと一緒に配置したり、動作させたりしないでください。

FCC ID: A94911L / FCC ID: A94911R

KCC: R-R-Bos-911L / KCC: R-R-Bos-911R

IC: 3232A-911L / IC: 3232A-911R

ケースの型番: 435911

右イヤホンの型番: 911R

左イヤホンの型番: 911L

このシステムのイヤホンは、電波法に定められた規定に従って認定されています。



020-220121 (L)

020-220120 (R)

**CAN ICES-3(B)/NMB-3(B)**

**ヨーロッパ向け:**

運用周波数帯: 2400 ~ 2483.5 MHz

最大送信出力 20 dBm EIRP 未滿

## 比吸収率(SAR)に関する情報

イヤホン	測定値 1-g SAR W/kg	測定値 10-g SAR W/kg
左	0.303	0.126
右	0.24	0.101



この記号は、製品が家庭ごみとして廃棄されてはならず、リサイクル用に適切な収集施設に送る必要があることを意味しています。適切な廃棄とリサイクルにより、自然資源、人体の健康、環境が保護されることとなります。本製品の廃棄およびリサイクルに関する詳細は、お住まいの自治体、廃棄サービス、または本製品を購入された店舗にお問い合わせください。

## 低電力無線デバイスに関する技術規則

会社、企業、またはユーザーは、NCCの許可なく、承認済みの低電力無線デバイスの周波数を変更したり、送信出力を強化したり、元の特性および性能を改変したりすることはできません。低電力無線デバイスが、航空機の安全に影響を及ぼしたり、正規の通信を妨害したりすることはできません。発見された場合、ユーザーは干渉が発生しなくなるまでただちに使用を中止しなければなりません。上述の正規の通信とは、電気通信管理法に基づいて運用される無線通信を意味します。低電力無線デバイスは、正規の通信またはISM帯電波を放射するデバイスからの干渉に対応できなければなりません。

この製品からリチウムイオンバッテリーを取り外さないでください。取り外しはサービス担当者にお任せください。



使用済みの電池は、お住まいの地域の条例に従って正しく処分してください。焼却しないでください。



## 中国における有害物質の使用制限表

有毒/有害物質または成分の名称および含有量						
	有毒/有害物質および成分					
パーツ名	鉛 (Pb)	水銀 (Hg)	カドミウム (Cd)	六価クロム (CR(VI))	ポリ臭化ビフェニル (PBB)	ポリ臭化ジフェニルエーテル (PBDE)
PCB	X	0	0	0	0	0
金属パーツ	X	0	0	0	0	0
プラスチックパーツ	0	0	0	0	0	0
スピーカー	X	0	0	0	0	0
ケーブル	X	0	0	0	0	0
この表はSJ/T 11364の規定に従って作成されています。 0: このパーツに使用されているすべての均質物質に含まれている当該有害/有害物質が、GB/T 26572の制限要件を下回っていることを示します。 X: このパーツに使用されている1種類以上の均質物質に含まれている当該有害/有害物質が、GB/T 26572の制限要件を上回っていることを示します。						

## 台湾における有害物質の使用制限表

機器名: 充電ケース、型式: 435911						
	制限される物質および化学記号					
ユニット名	鉛 (Pb)	水銀 (Hg)	カドミウム (Cd)	六価クロム (Cr+6)	ポリ臭化ビフェニル (PBB)	ポリ臭化ジフェニルエーテル (PBDE)
PCB	-	o	o	o	o	o
金属パーツ	-	o	o	o	o	o
プラスチックパーツ	o	o	o	o	o	o
スピーカー	-	o	o	o	o	o
ケーブル	-	o	o	o	o	o
注1: 「o」は、制限される物質のパーセント含有量が、参照値のパーセントを超えていないことを示します。 注2: 「-」は、制限される物質が免除に該当することを示します。						

**製造日:** シリアル番号の8桁目の数字は製造年を表します。「2」は2012年または2022年です。

**製造場所:** シリアル番号の7桁目の数字は製造場所を表します。

**中国における輸入元:** Bose Electronics (Shanghai) Company Limited, Level 6, Tower D, No. 2337 Gudai Rd. Minhang District, Shanghai 201100

**EUにおける輸入元:** Bose Products B.V., Gorslaan 60, 1441 RG Purmerend, The Netherlands

**メキシコにおける輸入元:** Bose de México S. de R.L. de C.V., Avenida Prado Sur #150, Piso 2, Interior 222 y 223, Colonia Lomas de Chapultepec V Sección, Miguel Hidalgo, Ciudad de México, C.P. 11000 電話番号: +5255 (5202) 3545

**台湾における輸入元:** Bose Limited Taiwan Branch (H.K.), 9F., No. 10, Sec.3, Minsheng E. Road, Zhongshan Dist. Taipei City 10480、台湾 電話番号: +886-2-2514 7676

**英国における輸入元:** Bose Limited, Bose House, Quayside Chatham Maritime, Chatham, Kent, ME4 4QZ, United Kingdom

**入力定格:** 5V --- 1.2A

**出力電圧:** 5VDC

**出力電流:** 0.16A x 2

**出力容量:** 680mAh

**IPXX保護等級:** IPX4 (イヤホン)

CMIIT IDはカートンにあります。

### 製品情報の控え

イヤホンの日付コードはイヤホンのバンドの下に記載されています。充電ケースのシリアル番号は、充電ケースのイヤホンを収納するくぼみの間に記載されています。モデル番号は、充電ケースの蓋の内側に記載されています。

シリアル番号: \_\_\_\_\_

モデル番号: 435911

この取扱説明書と共に、ご購入時の領収書を保管することをおすすめします。製品の登録をお願いいたします。登録は弊社Webサイト ([worldwide.Bose.com/ProductRegistration](http://worldwide.Bose.com/ProductRegistration)) から簡単に行えます。

### セキュリティ情報



この製品は、Boseから自動セキュリティアップデートを受信することができます。自動セキュリティアップデートを受信するには、Bose Musicアプリで製品のセットアップを完了し、製品をインターネットに接続する必要があります。**セットアップを完了しない場合は、Boseが公開するセキュリティアップデートをお客様ご自身でインストールする必要があります。**

Apple、Appleのロゴ、iPad、iPhone、およびiPodはApple Inc.の商標であり、アメリカ合衆国および他の国々で登録されています。「iPhone」の商標は、アイホン株式会社のライセンスに基づき日本で使用されています。App StoreはApple Inc.のサービスマークです。

Made for Appleバッジの使用は、アクセサリがバッジに記載されているApple製品への接続専用に設計され、Apple社が定める性能基準に適合しているとデベロッパによって認定されていることを示します。Apple社は、本製品の動作や、安全性および規制基準の適合性について、一切の責任を負いません。

Bluetooth®のワードマークとロゴは、Bluetooth SIG, Inc.が所有する登録商標で、Bose Corporationはこれらの商標を使用する許可を受けています。

GoogleおよびGoogle PlayはGoogle LLCの商標です。

USB Type-C®およびUSB-C®は、USB Implementers Forumの登録商標です。

Bose、Bose Music、Bose Musicのロゴ、ActiveSense、およびQuietComfortは、Bose Corporationの商標です。

Bose Corporation Headquarters: 1-877-230-5639

©2022 Bose Corporation. 本書のいかなる部分も、書面による事前の許可のない複写、変更、配布、その他の使用は許可されません。

The following license disclosures apply to certain third-party software packages used as components in the product.

Package: FreeRTOS

Copyright © Amazon Web Services, Inc. or its affiliates. All rights reserved. The FreeRTOS package is subject to the license terms reprinted below:

#### **MIT License**

Permission is hereby granted, free of charge, to any person obtaining a copy of this software and associated documentation files (the “Software”), to deal in the Software without restriction, including without limitation the rights to use, copy, modify, merge, publish, distribute, sublicense, and/or sell copies of the Software, and to permit persons to whom the Software is furnished to do so, subject to the following conditions:

The above copyright notice and this permission notice shall be included in all copies or substantial portions of the Software.

THE SOFTWARE IS PROVIDED “AS IS”, WITHOUT WARRANTY OF ANY KIND, EXPRESS OR IMPLIED, INCLUDING BUT NOT LIMITED TO THE WARRANTIES OF MERCHANTABILITY, FITNESS FOR A PARTICULAR PURPOSE AND NONINFRINGEMENT. IN NO EVENT SHALL THE AUTHORS OR COPYRIGHT HOLDERS BE LIABLE FOR ANY CLAIM, DAMAGES OR OTHER LIABILITY, WHETHER IN AN ACTION OF CONTRACT, TORT OR OTHERWISE, ARISING FROM, OUT OF OR IN CONNECTION WITH THE SOFTWARE OR THE USE OR OTHER DEALINGS IN THE SOFTWARE.

Package: Nanopb

Copyright © 2011 Petteri Aimonen <jpa at nanopb.mail.kapsi.fi>. The Nanopb package is subject to the license terms reprinted below:

#### **Zlib license**

© 2011 Petteri Aimonen <jpa at nanopb.mail.kapsi.fi>

This software is provided ‘as-is’, without any express or implied warranty. In no event will the authors be held liable for any damages arising from the use of this software.

Permission is granted to anyone to use this software for any purpose, including commercial applications, and to alter it and redistribute it freely, subject to the following restrictions:

1. The origin of this software must not be misrepresented; you must not claim that you wrote the original software. If you use this software in a product, an acknowledgment in the product documentation would be appreciated but is not required.
2. Altered source versions must be plainly marked as such, and must not be misrepresented as being the original software.
3. This notice may not be removed or altered from any source distribution.

Package: Mbed TLS 2.16.1

© ARM Limited. All rights reserved. The Mbed TLS package is subject to the license terms reprinted below:

#### **Apache License**

Version 2.0, January 2004

<http://www.apache.org/licenses/>

#### **TERMS AND CONDITIONS FOR USE, REPRODUCTION, AND DISTRIBUTION**

##### **1. Definitions.**

“License” shall mean the terms and conditions for use, reproduction, and distribution as defined by Sections 1 through 9 of this document.

“Licensor” shall mean the copyright owner or entity authorized by the copyright owner that is granting the License.

“Legal Entity” shall mean the union of the acting entity and all other entities that control, are controlled by, or are under common control with that entity. For the purposes of this definition, “control” means (i) the power, direct or indirect, to cause the direction or management of such entity, whether by contract or otherwise, or (ii) ownership of fifty percent (50%) or more of the outstanding shares, or (iii) beneficial ownership of such entity.

“You” (or “Your”) shall mean an individual or Legal Entity exercising permissions granted by this License.

“Source” form shall mean the preferred form for making modifications, including but not limited to software source code, documentation source, and configuration files.

“Object” form shall mean any form resulting from mechanical transformation or translation of a Source form, including but not limited to compiled object code, generated documentation, and conversions to other media types.

“Work” shall mean the work of authorship, whether in Source or Object form, made available under the License, as indicated by a copyright notice that is included in or attached to the work (an example is provided in the Appendix below).

“Derivative Works” shall mean any work, whether in Source or Object form, that is based on (or derived from) the Work and for which the editorial revisions, annotations, elaborations, or other modifications represent, as a whole, an original work of authorship. For the purposes of this License, Derivative Works shall not include works that remain separable from, or merely link (or bind by name) to the interfaces of, the Work and Derivative Works thereof.

“Contribution” shall mean any work of authorship, including the original version of the Work and any modifications or additions to that Work or Derivative Works thereof, that is intentionally submitted to Licensor for inclusion in the Work by the copyright owner or by an individual or Legal Entity authorized to submit on behalf of the copyright owner. For the purposes of this definition, “submitted” means any form of electronic, verbal, or written communication sent to the Licensor or its representatives, including but not limited to communication on electronic mailing lists, source code control systems, and issue tracking systems that are managed by, or on behalf of, the Licensor for the purpose of discussing and improving the Work, but excluding communication that is conspicuously marked or otherwise designated in writing by the copyright owner as “Not a Contribution.”

“Contributor” shall mean Licensor and any individual or Legal Entity on behalf of whom a Contribution has been received by Licensor and subsequently incorporated within the Work.

2. Grant of Copyright License. Subject to the terms and conditions of this License, each Contributor hereby grants to You a perpetual, worldwide, non-exclusive, no-charge, royalty-free, irrevocable copyright license to reproduce, prepare Derivative Works of, publicly display, publicly perform, sublicense, and distribute the Work and such Derivative Works in Source or Object form.
3. Grant of Patent License. Subject to the terms and conditions of this License, each Contributor hereby grants to You a perpetual, worldwide, non-exclusive, no-charge, royalty-free, irrevocable (except as stated in this section) patent license to make, have made, use, offer to sell, sell, import, and otherwise transfer the Work, where such license applies only to those patent claims licensable by such Contributor that are necessarily infringed by their Contribution(s) alone or by combination of their Contribution(s) with the Work to which such Contribution(s) was submitted. If You institute patent litigation against any entity (including a cross-claim or counterclaim in a lawsuit) alleging that the Work or a Contribution incorporated within the Work constitutes direct or contributory patent infringement, then any patent licenses granted to You under this License for that Work shall terminate as of the date such litigation is filed.
4. Redistribution. You may reproduce and distribute copies of the Work or Derivative Works thereof in any medium, with or without modifications, and in Source or Object form, provided that You meet the following conditions:
  - a. You must give any other recipients of the Work or Derivative Works a copy of this License; and
  - b. You must cause any modified files to carry prominent notices stating that You changed the files; and
  - c. You must retain, in the Source form of any Derivative Works that You distribute, all copyright, patent, trademark, and attribution notices from the Source form of the Work, excluding those notices that do not pertain to any part of the Derivative Works; and
  - d. If the Work includes a “NOTICE” text file as part of its distribution, then any Derivative Works that You distribute must include a readable copy of the attribution notices contained within such NOTICE file, excluding those notices that do not pertain to any part of the Derivative Works, in at least one of the following places: within a NOTICE text file distributed as part of the Derivative Works; within the Source form or documentation, if provided along with the Derivative Works; or, within a display generated by the Derivative Works, if and wherever such third-party notices normally appear. The contents of the NOTICE file are for informational purposes only and do not modify the License. You may add Your own attribution notices within Derivative Works that You distribute, alongside or as an addendum to the NOTICE text from the Work, provided that such additional attribution notices cannot be construed as modifying the License. You may add Your own copyright statement to Your modifications and may provide additional or different

license terms and conditions for use, reproduction, or distribution of Your modifications, or for any such Derivative Works as a whole, provided Your use, reproduction, and distribution of the Work otherwise complies with the conditions stated in this License.

5. Submission of Contributions. Unless You explicitly state otherwise, any Contribution intentionally submitted for inclusion in the Work by You to the Licensor shall be under the terms and conditions of this License, without any additional terms or conditions. Notwithstanding the above, nothing herein shall supersede or modify the terms of any separate license agreement you may have executed with Licensor regarding such Contributions.
6. Trademarks. This License does not grant permission to use the trade names, trademarks, service marks, or product names of the Licensor, except as required for reasonable and customary use in describing the origin of the Work and reproducing the content of the NOTICE file.
7. Disclaimer of Warranty. Unless required by applicable law or agreed to in writing, Licensor provides the Work (and each Contributor provides its Contributions) on an “AS IS” BASIS, WITHOUT WARRANTIES OR CONDITIONS OF ANY KIND, either express or implied, including, without limitation, any warranties or conditions of TITLE, NON-INFRINGEMENT, MERCHANTABILITY, or FITNESS FOR A PARTICULAR PURPOSE. You are solely responsible for determining the appropriateness of using or redistributing the Work and assume any risks associated with Your exercise of permissions under this License.
8. Limitation of Liability. In no event and under no legal theory, whether in tort (including negligence), contract, or otherwise, unless required by applicable law (such as deliberate and grossly negligent acts) or agreed to in writing, shall any Contributor be liable to You for damages, including any direct, indirect, special, incidental, or consequential damages of any character arising as a result of this License or out of the use or inability to use the Work (including but not limited to damages for loss of goodwill, work stoppage, computer failure or malfunction, or any and all other commercial damages or losses), even if such Contributor has been advised of the possibility of such damages.
9. Accepting Warranty or Additional Liability. While redistributing the Work or Derivative Works thereof, You may choose to offer, and charge a fee for, acceptance of support, warranty, indemnity, or other liability obligations and/or rights consistent with this License. However, in accepting such obligations, You may act only on Your own behalf and on Your sole responsibility, not on behalf of any other Contributor, and only if You agree to indemnify, defend, and hold each Contributor harmless for any liability incurred by, or claims asserted against, such Contributor by reason of your accepting any such warranty or additional liability.

#### END OF TERMS AND CONDITIONS

©2022 Bose Corporation

Licensed under the Apache License, Version 2.0 (the “License”); you may not use this file except in compliance with the License.

You may obtain a copy of the License at: <http://www.apache.org/licenses/LICENSE-2.0>

Unless required by applicable law or agreed to in writing, software distributed under the License is distributed on an “AS IS” BASIS, WITHOUT WARRANTIES OR CONDITIONS OF ANY KIND, either express or implied.

See the License for the specific language governing permissions and limitations under the License.

**内容物の確認**

内容物 .....	13
-----------	----

**BOSE MUSICアプリのセットアップ**

Bose Musicアプリをダウンロードする .....	14
イヤホンを既存のアカウントに追加する .....	14

<b>防水性能</b> .....	15
-------------------	----

**装着方法**

イヤホンを装着する .....	16
フィット状態をチェックする .....	17
イヤーチップ .....	17
固定バンド .....	18
別のサイズを試す .....	19
イヤーチップ .....	19
固定バンド .....	19
イヤーチップを交換する .....	20
固定バンドを交換する .....	21

**電源**

電源オン .....	23
電源オフ .....	24
スタンバイ .....	24

**タッチコントロール**

タッチセンサーの場所 .....	25
メディアの再生と音量調節 .....	25
通話 .....	26
着信の通知 .....	27
ノイズキャンセリング .....	27
モバイル機器の音声コントロール .....	27



## タッチコントロールのカスタマイズ

ショートカット.....	28
ショートカットを使用する.....	28
ショートカットを変更する、無効にする.....	28

## 装着検出

自動再生/停止.....	29
着信自動応答.....	29
ノイズキャンセリングの自動オフ機能.....	29

## ノイズキャンセリング

ノイズキャンセリングモード.....	30
ActiveSense™ Awareモード.....	30
ノイズキャンセリングモードを切り替える.....	31
通話中のノイズキャンセリング機能について.....	31
ノイズキャンセリング機能のみを使用する.....	31

## バッテリー

イヤホンを充電する.....	32
充電ケースを充電する.....	33
イヤホンの充電状態を確認する.....	34
イヤホンの使用中.....	34
イヤホンの充電中.....	34
充電ケースのバッテリー残量を確認する.....	35
充電時間.....	35

## イヤホンと充電ケースの状態

イヤホンのステータスインジケータ.....	36
Bluetooth®の状態.....	36
バッテリー、アップデート、エラーの状態.....	36
充電ケースのステータスインジケータ.....	37
バッテリー、アップデート、エラーの状態.....	37

**BLUETOOTH接続**

Bose Musicアプリを使用して接続する .....	38
モバイル機器のBluetoothメニューを使用して接続する .....	38
モバイル機器の接続を解除する .....	39
モバイル機器を再接続する .....	39
イヤホンのデバイスリストを消去する .....	40

**補足事項**

イヤホンを保管する .....	41
イヤホンと充電ケースのお手入れ .....	41
交換部品とアクセサリ .....	41
保証 .....	41
イヤホンをアップデートする .....	42
充電ケースをアップデートする .....	42
イヤホンの日付コードを確認する .....	42
充電ケースのシリアル番号を確認する .....	42

**トラブルシューティング**

最初にお試しいただくこと .....	43
その他の対処方法 .....	43
イヤホンと充電ケースを再起動する .....	51

## 内容物

下図の内容物がすべて同梱されていることを確認してください。

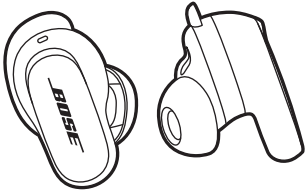

Bose QuietComfort Earbuds II



充電ケース

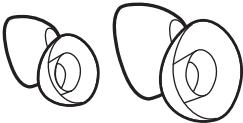

イヤーチップ(SサイズおよびLサイズ)

**注:** Mサイズのイヤーチップはイヤホンに取り付けられています。イヤーチップのサイズを確認する方法は、19ページをご覧ください。



固定バンド(サイズ2および3)

**注:** サイズ1のバンドはイヤホンに取り付けられています。バンドのサイズを確認する方法は、19ページをご覧ください。

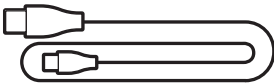

USB Type-C® - USB-A ケーブル

**注:** 万が一、開梱時に内容物の損傷や欠品などが発見された場合は、使用せず、ただちにお買い上げになった販売店までご連絡ください。

次のサイトをご参照ください: [support.Bose.com/QCEii](https://support.Bose.com/QCEii)

Bose Musicアプリを使用すると、スマートフォンやタブレットなどのモバイル機器からイヤホンのセットアップや操作を行うことができます。

このアプリを使用して、イヤホンのフィット状態の確認、Bluetooth接続の管理、イヤホンの設定の管理、音量の調節、音声ガイドの言語の選択、アップデートと新機能の適用を行うことができます。

**注:** 別のボーズ製品用のBoseアカウントを既に作成してある場合は、「イヤホンを既存のアカウントに追加する」をご覧ください。

## BOSE MUSICアプリをダウンロードする

1. モバイル機器でBose Musicアプリをダウンロードします。

**注:** 中国本土にお住まいの方は、Bose音楽アプリをダウンロードしてください。

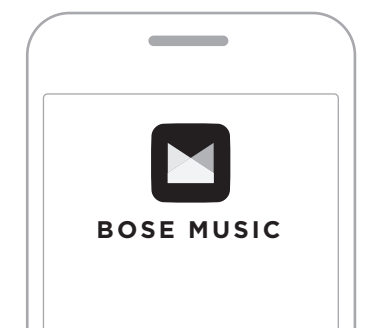

2. アプリの手順に従ってください。

## イヤホンを既存のアカウントに追加する

Bose QuietComfort Earbuds IIを追加するには、Bose Musicアプリを開いてイヤホンを追加します。

イヤホンはIPX4 (生活防水)規格に適合しており、汗や悪天候の影響を受けにくいように設計されていますが、水に浸かった状態における防水性能はありません。

**注意:**

- イヤホンを装着したまま泳いだりシャワーを浴びたりしないでください。
- イヤホンを水に沈めないでください。

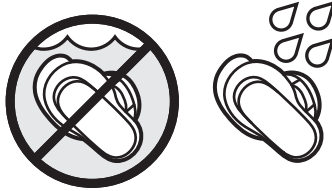
**注:**

- 腐食を防ぐために、イヤホンの充電用接点を乾いた柔らかい綿棒や同等品で定期的に清掃してください。
- IPX4は永続的なものではなく、通常の使用によって防水性能が低下する場合があります。

## イヤホンを装着する

1. イヤホンチップが耳にやさしく収まるようにイヤホンを耳に差し込みます。

**注:** イヤホンにはそれぞれ、**R**(右)または**L**(左)のマークが付いています。

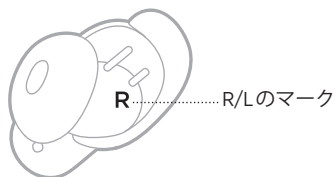

2. イヤホンを少し後ろに回して、イヤホンチップを耳の入り口にフィットさせ、固定バンドが耳の溝に収まるようにして、快適な状態で耳をふさぎます。

**注:** イヤホンチップが快適な状態でしっかりと耳をふさぐようにするには、イヤホンを前後に回転させる必要があるかもしれません。ただし、前後に回しすぎると、イヤホンやマイクの音質が損なわれる場合があります。

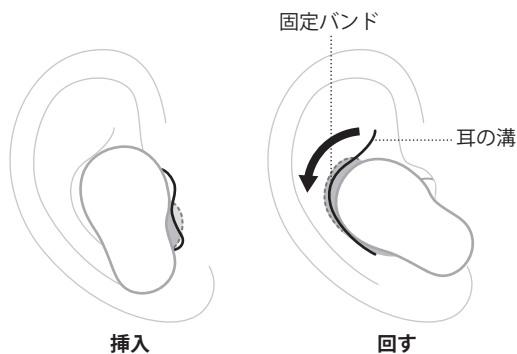

3. フィット状態をチェックします(17ページを参照)。
4. 手順1から3を繰り返して、もう1個のイヤホンも装着します。

イヤホンを挿入すると、最高の音響性能とノイズキャンセリング効果を実現するように、耳に合わせてオーディオが調整されます。

**注:** イヤホンをほかの人と共有する場合は、充電ケースに入れて、各ユーザー向けにパーソナライズされたオーディオ設定を消去してください。

## フィット状態をチェックする

最高のフィット感と音響性能を実現し、ノイズキャンセリング効果を最大にするため、鏡を使って、使用しているイヤーチップと固定バンドのサイズが適切かどうか確認してください。左右の耳で異なるサイズのイヤーチップや固定バンドを試す必要があるかもしれません。

**ヒント:** また、Bose Musicアプリの「イヤーチップ装着テスト」でフィット状態をチェックすることもできます。このオプションは設定メニューから設定できます。

## イヤーチップ

サイズを選ぶ

チェック方法

適切なフィット	 <p>イヤーチップは耳にやさしく収まり、快適な状態でしっかりと耳をふさいでいます。周囲のノイズがこもって聞こえるはずです。</p> <p><b>注:</b> ノイズキャンセル機能により、こもったノイズが聞こえにくくなる場合があります。</p>
圧迫が強すぎる	 <p>イヤーチップが耳の入り口でつぶれているような違和感があります。</p>
ゆるすぎる	 <p>イヤーチップが耳の穴に深く入ってゆるく感じ、頭を動かしたときに抜けてしまいます。</p>

## 固定バンド

サイズを選ぶ	チェック方法
適切なフィット	 <p data-bbox="553 370 962 422">バンドが突き出たり、耳の溝で押しつぶされたりしていません。</p> <p data-bbox="409 511 441 544">✓</p>
大きすぎる	 <p data-bbox="553 703 962 755">バンドが突き出たり、耳の溝で押しつぶされたりしています。</p> <p data-bbox="409 836 441 868">✗</p>
小さすぎる	 <p data-bbox="553 1044 888 1068">バンドが耳の溝に届いていません。</p> <p data-bbox="409 1169 441 1201">✗</p>



## 別のサイズを試す

イヤホンを長時間装着してみます。イヤホンが耳にぴったりとフィットしていない場合や、音質が期待どおりでない場合は、別のサイズのイヤーチップや固定バンドを試してみてください。

イヤーチップやバンドは、3つのサイズをすべて試すか、左右で異なるサイズを使うことが必要になる場合もあります。

## イヤーチップ

イヤーチップは、S、M、Lの3種類が用意されています。

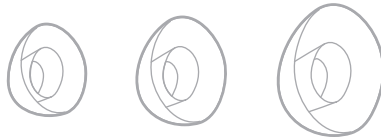

Mサイズのイヤーチップはイヤホンに取り付けられています。小さすぎると感じる場合は、Lサイズのイヤーチップをお試しください。大きすぎると感じる場合は、Sサイズのイヤーチップをお試しください。

## 固定バンド

固定バンドには、サイズ**1**(S)、**2**(M)、**3**(L)のマークと、**R**(右)または**L**(左)のマークがついています。



サイズ1のバンドはイヤホンに取り付けられています。小さすぎると感じる場合は、サイズ2のバンドをお試しください。

## イヤーチップを交換する

1. イヤホンを持ち、イヤーチップをやさしく押しつぶして、剥がすようにしてイヤホンから取り外します。

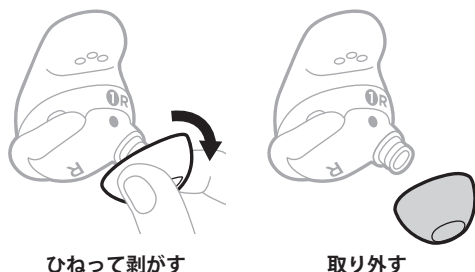

**注意:** 縁を引っ張って、イヤーチップを破かないようにしてください。

2. 新しいイヤーチップのサイズを選択します(19ページを参照)。
3. イヤーチップとイヤホンのノズルを合わせ、パチッという音がするまでノズルをイヤーチップに押し込みます。

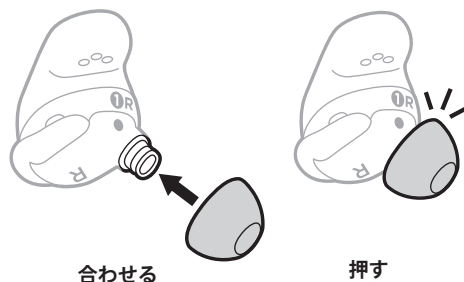

4. 必要に応じて、もう一方のイヤホンでも手順1～3を繰り返します。

**注:** 左右の耳で異なるサイズのイヤーチップが必要な場合があります。

5. イヤホンを装着します(16ページを参照)。
6. フィット状態をチェックします(17ページを参照)。

### 注:

- イヤーチップを交換した場合は、固定バンドが耳の溝に収まって快適な状態で耳をふさぐように、固定バンドを交換する必要があるかもしれません(21ページを参照)。
- イヤーチップの交換に関する解説ビデオは次のサイトをご参照ください。  
[support.Bose.com/QCEii](https://support.Bose.com/QCEii)
- 別のサイズのイヤーチップが必要な場合は、Boseカスタマーサービスに問い合わせるか、次のサイトをご参照ください。  
[support.Bose.com/QCEii](https://support.Bose.com/QCEii)

## 固定バンドを交換する

1. イヤホン本体を持ち、固定バンドのウィング部分をそっとつまみ、バンドを手前に剥がしてイヤチップから抜き取り、イヤホン本体から取り外します。

固定バンドのウィング部分

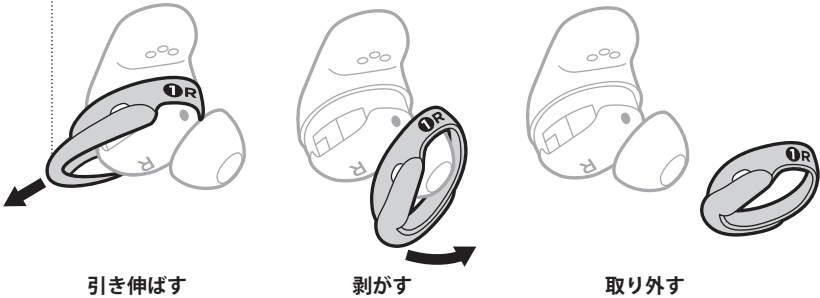

**注意:** 薄い部分を引っ張って、バンドを破かないようにしてください。

2. 新しいバンドのサイズを選択します(19ページを参照)。
3. バンドのマークを手前に、ウィング部分を向こう側に向け、バンドのドットをイヤホンのグレーのドットの下に合わせます。
4. バンドを静かに伸ばしてイヤホンにかぶせます。ドットの位置を合わせて、バンドのマイク穴がイヤホンのマイクの上に来るようにし、マイクが塞がれないようにしてください。
5. バンドがしっかりと収まるまで押し込みます。

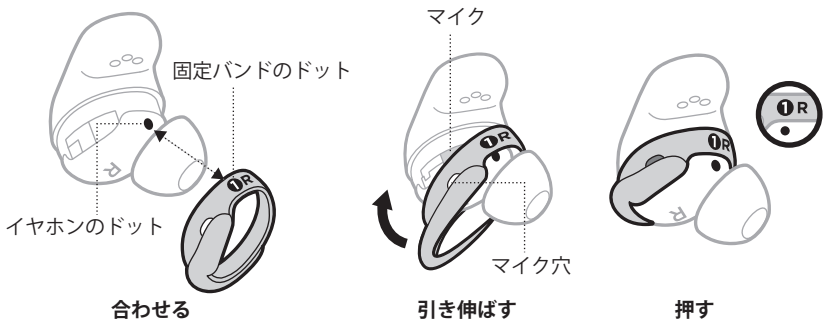

6. 必要に応じて、もう一方のイヤホンでも手順1～5を繰り返します。

**注:** 左右の耳で異なるサイズのバンドが必要な場合もあります。

7. イヤホンを装着します(16ページを参照)。

8. フィット状態をチェックします(17ページを参照)。

**注:**

- バンドの交換に関する解説ビデオは次のサイトをご参照ください。  
[support.bose.com/QCEii](https://support.bose.com/QCEii)
- 別のサイズの固定バンドが必要な場合は、Boseカスタマーサービスに問い合わせるか、次のサイトをご参照ください。[support.bose.com/QCEii](https://support.bose.com/QCEii)

## 電源オン

充電ケースを開きます。

イヤホンの電源がオンになります。イヤホンステータスインジケータが白く点滅した後、充電状態に応じて点灯します(36ページを参照)。現在の充電状態に応じて、充電ケースのステータスインジケータが点灯します(37ページを参照)。

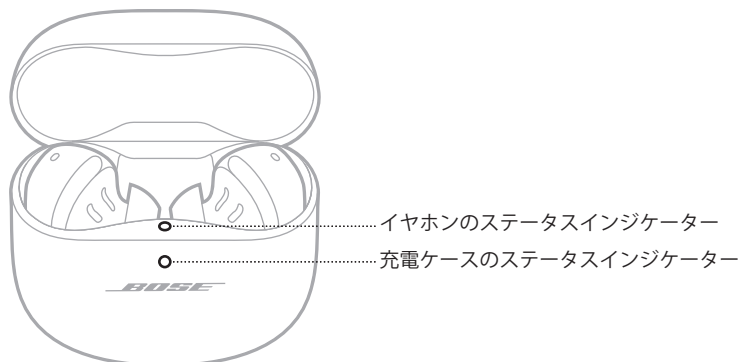

**注:** 充電ケースからイヤホンを取り出すときは、バッテリーの寿命を保ち、ケースにごみが入らないように、ケースを閉じてください。

## 電源オフ

1. 両方のイヤホンを充電ケースに入れます。

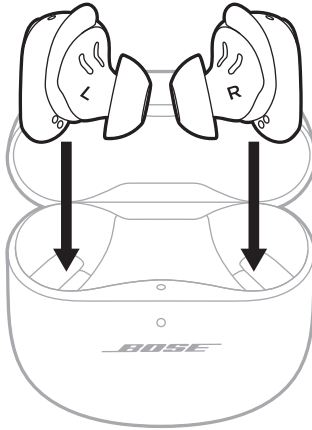

2. ケースを閉じます。

イヤホンの電源がオフになります。現在の充電状態に応じて、充電ケースのステータスインジケータが点灯します(37ページを参照)。

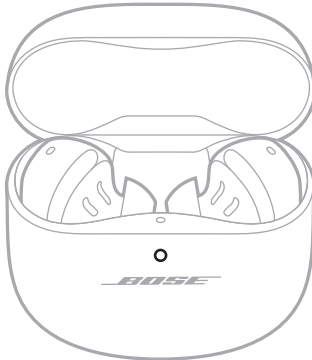

**注:** イヤホンをケースに入れると、イヤホンとお使いの機器の接続が解除されます。

## スタンバイ

イヤホンをケースから取り出して使用されない状態が続くと、スタンバイ機能が働き、イヤホンのバッテリーの消耗が抑えられます。イヤホンを耳から外して10分ほど経過すると、イヤホンがスタンバイ状態になります。

イヤホンをスタンバイ状態から復帰するには、イヤホンを耳に装着します。

タッチコントロールを使用するには、左右どちらかのイヤホンのタッチセンサーをタップまたはスワイプします。タッチコントロールでは、音楽の再生/一時停止、音量の調節、基本的な通話機能、ノイズキャンセリング機能の調整、ショートカットの使用などを行えます(28ページを参照)。

## タッチセンサーの場所

タッチセンサーは左右のイヤホンの外側にあります。タッチセンサーを使用して、メディアの再生、音量調節、通話機能、ノイズキャンセリング機能、ショートカット機能を操作できます。

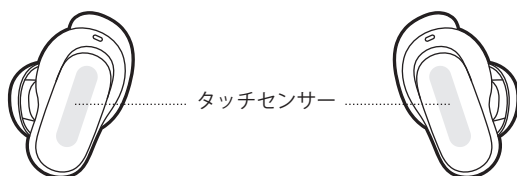



## メディアの再生と音量調節

コントロール	操作方法	
再生/一時停止	イヤホンをタップします。	
音量を上げる	イヤホンを上にスワイプします。	
音量を下げる	イヤホンを下にスワイプします。	

コントロール	操作方法
次のトラックへ送る	イヤホンを続けて2回タップします。 
前のトラックへ戻す	イヤホンを続けて3回タップします。 

## 通話

コントロール	操作方法
着信に応答する	イヤホンをタップします。 
終話する/着信を拒否する	イヤホンを続けて2回タップします。 
通話中の相手を保留にして割込み着信に応答する	イヤホンをタップします。 



コントロール	操作方法
<p>割込み着信を拒否して、現在の通話を続ける</p>	<p>イヤホンを続けて2回タップします。</p> 

## 着信の通知

音声ガイドで、着信の発信元と通話の状態を通知します。

着信の通知を停止するには、Bose Music アプリを使用して音声ガイドを無効にします。このオプションは設定メニューから設定できます。

## ノイズキャンセリング

ノイズキャンセリングモードについては、31ページをご覧ください。

## モバイル機器の音声コントロール

ショートカットを設定することで、イヤホンを使ってモバイル機器の音声コントロールにすばやくアクセスできます。イヤホンに内蔵されているマイクがモバイル機器の外部マイクとして機能します。

**注:** イヤホンを使ってモバイル機器の音声コントロールを操作するには、ショートカットに設定する必要があります(28ページを参照)。

コントロール	操作方法
<p>モバイル機器の音声コントロール機能を使用する</p>	<p>ビープ音が聞こえるまで、イヤホンを長押しします。放してから、リクエストを言います。</p> 
<p>モバイル機器の音声コントロール機能を停止する</p>	<p>イヤホンをタップします。</p> 

## ショートカット

ショートカットを使用して、以下の機能にすばやく簡単にアクセスすることができます。

- ノイズキャンセリングモードを順に切り替える
- モバイル機器の音声コントロール機能を使用する

**注:** デフォルトでは、両方のイヤホンでノイズキャンセリングモードの切り替えが有効になっています。

### ショートカットを使用する

ショートカットを使用するには、イヤホンを長押しします。



### ショートカットを変更する、無効にする

ショートカットの変更、無効化、左右のイヤホンへの異なるショートカットの割り当てには、Bose Musicアプリを使用します。このオプションは設定メニューから設定できます。

**注:** 左右のイヤホンに異なるショートカットを割り当てた場合は、割り当てた方のイヤホンを長押しする必要があります。どちらかのイヤホンを耳から外した場合、耳に装着している方のイヤホンに割り当てられたショートカットのみが使用できます。

装着検知では、センサーを使用して、両方または片方のイヤホンを装着していることを識別します。

右イヤホンを装着したり外したりすることで、音楽の再生/一時停止の切り替え、着信への応答(有効な場合)、ノイズキャンセリング機能の調整が可能です。

**注:** 装着検出機能を管理するには、Bose Musicアプリを使用します。このオプションは設定メニューから設定できます。

## 自動再生/停止

片方のイヤホンを外すと、両方のイヤホンで音楽の再生が一時停止します。

再生を再開するには、イヤホンをもう一度装着します。

**注:** イヤホンを片方だけ使用する場合は、耳に装着している方のイヤホンをタップして音楽を再開することができます。

## 着信自動応答

イヤホンを装着して電話に出ることができます。

**注:** この機能を有効にするには、Bose Musicアプリを使用します。このオプションは設定メニューから設定できます。

## ノイズキャンセリングの自動オフ機能

片方のイヤホンを外すと、もう片方のノイズキャンセリングモードは「Awareモード」になります(30ページを参照)。

イヤホンを装着し直すと、耳に装着したイヤホンが以前のノイズキャンセリングレベルに調整されます。

**注:** イヤホンを片方だけ使用する場合は、ショートカットを使ってノイズキャンセリングモードを順に切り替えて、適切なモードを選択することができます。

ノイズキャンセリングで周囲の不要なノイズを抑制することにより、よりクリアで臨場感のあるサウンドを再生できます。ノイズキャンセリングモードは、設定済みの「Quietモード」と「Awareモード」の2種類から選択でき、さらに自分で最大2つのカスタムモードを作成することもできます。

Quietモードでは、最高レベルのノイズキャンセリング機能により、不快なノイズを遮断できます。

Awareモードではノイズキャンセリングが最も弱い状態になり、音楽を楽しみながら周囲の音を聞くことができます。

また、Awareモードには、突然の大きな音を抑えるActiveSense™テクノロジーが搭載されています。

音の好みと環境に合わせてノイズキャンセリングモードを選択してください。

## ノイズキャンセリングモード

モード	説明
Quiet	最高クラスのノイズキャンセリングレベルでBoseサウンドを楽しめます。
Aware	音楽を楽しみながら周囲の音を聞くことができます。
カスタム	音の好みや環境に合わせて、ノイズキャンセリングレベルを（最大レベルから最小レベルの間で）カスタマイズできます。 <b>注:</b> 最大で2つのモードを作成できます。カスタムモードの作成には、Bose Musicアプリを使用します。このオプションはメイン画面から設定できます。

**注:** デフォルトでは、電源をオンにするとイヤホンはQuietモードになります。電源をオンにしたときにイヤホンが最後に使用したモードになるように設定するには、Bose Musicアプリを使用します。このオプションにアクセスするには、メイン画面の「モード」をタップします。

## ActiveSense™ Awareモード

ActiveSense™テクノロジーを採用したAwareモードのダイナミックなノイズキャンセリング機能により、不要なノイズを抑えながら周囲の音を聞くことができます。

ActiveSense™ Awareモードでは、突然の音や大きな音が近くで発生したときに、イヤホンで自動的にノイズキャンセリング機能がオンになります。ノイズが止まると、ノイズキャンセリング機能は自動的に再びオフになります。

**注:** ActiveSense™を無効にするには、Bose Musicアプリを使用します。このオプションにアクセスするには、メイン画面の「モード」をタップして、次に「Aware」をタップします。

## ノイズキャンセリングモードを切り替える

ノイズキャンセリングモードを順に切り替えるには、イヤホンを長押しします。選択したノイズキャンセリングモードを知らせる音声ガイドが流れます。



**注:** イヤホンを使ってノイズキャンセリングモードを切り替えるには、ショートカットに設定する必要があります(28ページを参照)。

**ヒント:** ノイズキャンセリングモードは、Bose Musicアプリを使用して変更することもできます。このオプションはメイン画面から設定できます。

## 通話中のノイズキャンセリング機能について

電話が着信すると、イヤホンのノイズキャンセリングモードはそのときの設定が継続され、セルフボイスがオンになります。セルフボイスにより、自分の声が聞こえることでより自然に話すことができます。

通話中にノイズキャンセリングモードを調整するには、イヤホンを長押しします。

**注:**

- 通話中はノイズキャンセリングの自動オフ機能は無効になります(29ページを参照)。
- セルフボイスを調整するには、Bose Musicアプリを使用します。このオプションは設定メニューから設定できます。

## ノイズキャンセリング機能のみを使用する

音楽や通話に妨げられることなく、ノイズキャンセリング機能のみを使用することができます。

1. 次のいずれかを実行します。
  - イヤホンを装着している場合は、モバイル機器の接続を解除します(39ページを参照)。
  - イヤホンが充電ケースに入っている場合は、モバイル機器のBluetooth機能をオフにしてから、イヤホンをケースから取り出します。
2. イヤホンを長押しすると、ノイズキャンセリングモードが切り替わります(「ノイズキャンセリングモードを切り替える」を参照)。

**注:** モバイル機器を再接続するには、機器のBluetoothリストからイヤホンを選択します。

## イヤホンを充電する

1. 左イヤホンの接点を充電ケース左側の充電端子の位置に合わせます。



**注:** 充電の前に、室温が8°C～39°Cの範囲内であることを確認してください。

2. イヤホンをケースに入れると、磁石の力で定位置に収まります。

イヤホンステータスインジケータが白く点滅した後、充電状態に応じて点灯します(36ページを参照)。

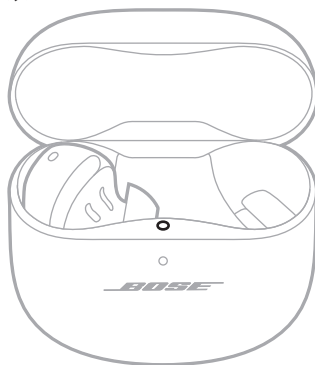

3. 手順1と2を繰り返して、右イヤホンも充電します。

**注:** イヤホンは、ケースが開いていても閉じていても充電されます。

## 充電ケースを充電する

**注意:** この製品には、法令(UL、CSA、VDE、CCCなど)に準拠したLPS電源アダプターのみをお使いください。

1. USBケーブルの小さい方のプラグを充電ケースの底面にあるUSB-Cポートに接続します。

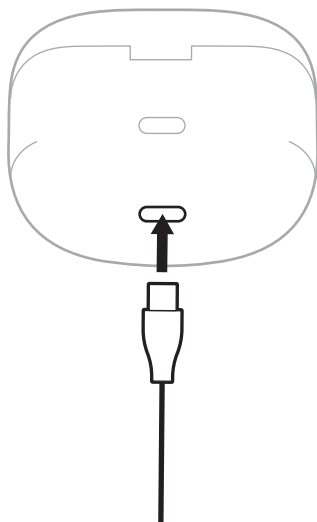

2. もう一方のプラグをUSB-Aウォールチャージャー(別売)またはパソコンに接続します。

充電ケースのステータスインジケーターがオレンジ色に点灯します(37ページを参照)。

**注:** 充電の前に、室温が8℃～39℃の範囲内であることを確認してください。

## イヤホンの充電状態を確認する

### イヤホンの使用中

- 充電ケースからイヤホンを取り出して耳に装着すると、イヤホンのバッテリー残量を知らせる音声ガイドが流れます。
- Bose Musicアプリを使用します。イヤホンのバッテリー残量はメイン画面に表示されます。

**注:** 片方のイヤホンのバッテリー残量がもう片方のイヤホンより低い場合、音声ガイドは低い方のバッテリー残量を通知します。バッテリー残量が低下すると、「バッテリー残量が低下しています。すぐに充電してください」と聞こえます。

### イヤホンの充電中

イヤホンを充電ケースに収納すると、イヤホンのステータスインジケータが白く点滅した後、充電状態に応じて点灯します(36ページを参照)。

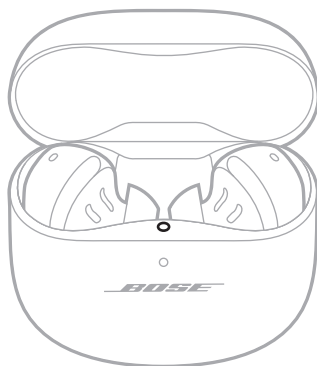

**注:** 片方のイヤホンのバッテリー残量がもう片方より低い場合、イヤホンのステータスインジケータは低い方のバッテリー残量を示します。



## 充電ケースのバッテリー残量を確認する

充電ケースを開きます。

現在の充電状態に応じて、充電ケースのステータスインジケーターが点灯します (37ページを参照)。

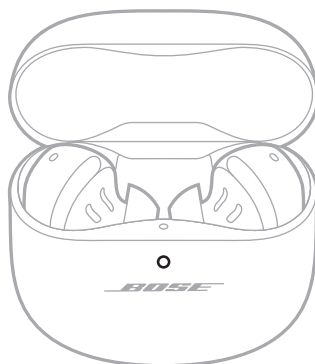

## 充電時間

コンポーネント	充電時間
イヤホン	1時間
充電ケース	最大3時間

### 注:

- イヤホンのバッテリー残量が少なくなった場合、ケースを閉じて20分間急速充電することで、最大2時間使用できます。
- 完全に充電した場合、イヤホンを最大6時間使用できます。バッテリー駆動時間は使用状況により異なります。
- 完全に充電されているケースでは、イヤホンを3回まで充電できます。
- イヤホンがケースに収納されている場合は、ケースの充電時間がこれより長くなる場合があります。

## イヤホンのステータスインジケータ

イヤホンのステータスインジケータは、充電ケースの内側表面にあります。

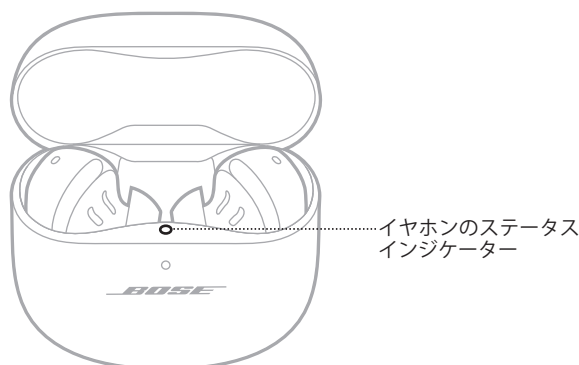

## Bluetoothの状態

モバイル機器のBluetooth接続の状態を示します。

インジケータの表示	システムの状態
青の遅い点滅	接続準備完了
青の点灯(5秒間)	接続済み
白の2回点滅	デバイスリストを消去しました

## バッテリー、アップデート、エラーの状態

イヤホンのバッテリー、アップデート、エラーの状態を表示します。

インジケータの表示	システムの状態
白の点滅後、白の点灯(5秒間)	充電完了
白の点滅後、オレンジの点灯(5秒間)	充電中
白の2回点滅、青の遅い点滅、オフ	再起動が完了しました
白の3回点滅(繰り返し)	ソフトウェアアップデート中
オレンジと白の点滅	エラー、Boseカスタマーサービスに連絡してください

## 充電ケースのステータスインジケータ

充電ケースのステータスインジケータは、充電ケースの前面にあります。

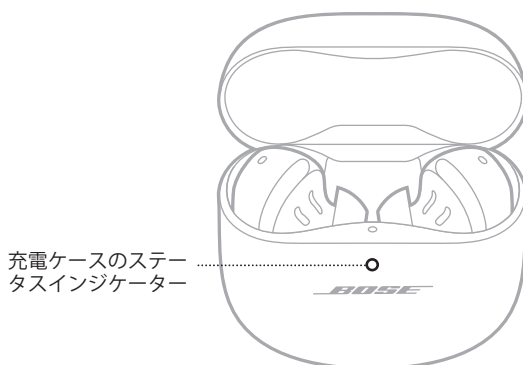

充電ケースのステータスインジケータ

## バッテリー、アップデート、エラーの状態

充電ケースのバッテリー、アップデート、エラーの状態を表示します。

インジケータの表示	システムの状態
白の点灯	充電完了(100%)、電源接続中
白の点灯(5秒間)	充電済み(34% ~ 99%)
オレンジの点灯(5秒間)	バッテリー残量低下(10% ~ 33%)
オレンジの2回点滅	充電が必要(10%未満)
オレンジの点灯	充電中
白の3回点滅(繰り返し)	ソフトウェアアップデート中
オレンジと白の点滅	エラー、Boseカスタマーサービスに連絡してください

Bluetooth 接続の管理は、Bose Music アプリまたはモバイル機器の Bluetooth メニューで行えます。

## BOSE MUSIC アプリを使用して接続する

Bose Music アプリを使用してイヤホンを接続し、Bluetooth 設定を管理するには、14 ページをご覧ください。

## モバイル機器の BLUETOOTH メニューを使用して接続する

イヤホンのデバイスリストには、機器を最大 6 台記憶できます。ただし、一度に接続して音楽を再生できる機器は 1 台だけです。

**注:** 最も良い方法は、Bose Music アプリを使用してモバイル機器を設定し、接続することです (14 ページを参照)。

1. イヤホンを充電ケースに入れ、ケースを開いた状態で、イヤホンのステータスインジケータがゆっくりと青く点滅するまで、ケース背面のボタンを長押しします。

**注:** 両方のイヤホンがケースに収納され、ケースが開いていることを確認してください。

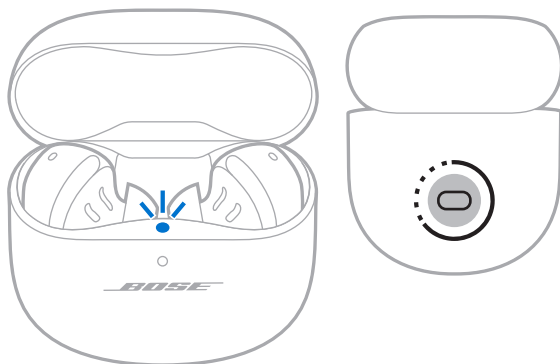

- お使いの機器のBluetooth機能をオンにします。

**注:** 通常、Bluetooth機能は設定メニューにあります。

- デバイスリストからイヤホンを選択します。

**注:** Bose Musicアプリでイヤホンに付けた名前を探してください。イヤホンに名前を付けていない場合は、デフォルトの名前が表示されます。



モバイル機器のリストにイヤホンの名前が接続済みと表示されます。イヤホンのステータスインジケータが青に点灯します(36ページを参照)。

## モバイル機器の接続を解除する

イヤホンを充電ケースに入れます。

**ヒント:** Bose MusicアプリまたはBluetooth設定を使用して機器の接続を解除することもできます。モバイル機器でBluetooth機能を無効にすると、イヤホンとその他の機器との接続がすべて解除されます。

## モバイル機器を再接続する

イヤホンをケースから取り出すと、イヤホンは最後に接続していた機器に接続しようとしています。

以前に接続した別の機器に接続する場合は、その機器のBluetooth設定でイヤホンに接続します。

**注:**

- モバイル機器が通信範囲内(9 m)にあり、電源が入っている必要があります。
- モバイル機器のBluetooth機能が有効であることを確認します。

## イヤホンのデバイスリストを消去する

1. イヤホンを充電ケースに入れ、ケースを開いた状態で、イヤホンのステータスインジケーターが白く2回点滅し、その後ゆっくりと青く点滅するまで、ケース背面のボタンを15秒間長押しします。

**注:** 両方のイヤホンがケースに収納され、ケースが開いていることを確認してください。

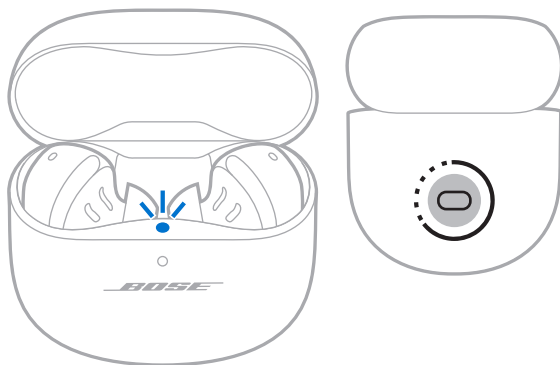

2. モバイル機器のBluetoothリストからイヤホンを削除します。

すべての機器が消去され、イヤホンが新しい機器と接続可能な状態になります(14ページを参照)。

## イヤホンを保管する

イヤホンを使用しないときは、充電ケースに収納します。バッテリーの寿命を保ち、ケースにごみが入らないように、ケースを閉じてください。

## イヤホンと充電ケースのお手入れ

コンポーネント	手順
イヤーチップと固定バンド	イヤーチップとバンドをイヤホンから外します。外したイヤーチップとバンドは水で薄めた中性洗剤で洗ってください。 <b>注:</b> イヤーチップとバンドは、イヤホンに取り付ける前に水でよくすすぎ、十分に乾燥させてください。
イヤホンのノズル	乾いた柔らかい布か綿棒などを使って、そっと汚れを拭き取ってください。 <b>注意:</b> ノズルの開口部に清掃道具を差し込まないでください。
充電用接点(イヤホン)	腐食を防ぐために、乾いた柔らかい綿棒などで拭いてください。
充電ケース	乾いた柔らかい布か綿棒などを使って、そっと汚れを拭き取ってください。

## 交換部品とアクセサリ

交換部品とアクセサリは、ボーズ製品取扱店、弊社Webサイト、またはお電話によるご注文でご購入いただけます。

次のサイトをご参照ください: [support.Bose.com/QCEii](https://support.Bose.com/QCEii)

## 保証

製品保証の詳細は [worldwide.Bose.com/Warranty](https://worldwide.Bose.com/Warranty) をご覧ください。

製品の登録をお願いいたします。登録は弊社Webサイト ([worldwide.Bose.com/ProductRegistration](https://worldwide.Bose.com/ProductRegistration)) から簡単に行えます。製品を登録されない場合でも、保証の内容に変更はありません。

## イヤホンをアップデートする

イヤホンは、Bose Musicアプリに接続してアップデートが利用可能な場合、自動的にアップデートを開始します。アプリの手順に従ってください。

## 充電ケースをアップデートする

Bose Updater Webサイトを利用して、充電ケースをアップデートします。パソコンで**[btu.Bose.com](https://btu.Bose.com)**にアクセスして、画面の手順に従ってください。

## イヤホンの日付コードを確認する

イヤホンから固定バンドを外します(21ページを参照)。

日付コードは、イヤホンのマイク付近の幅広の部分に記載されています。

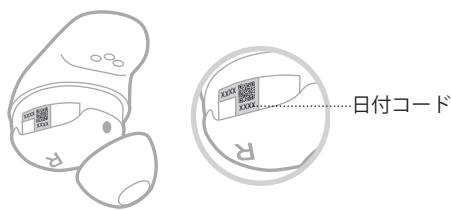

## 充電ケースのシリアル番号を確認する

イヤホンを充電ケースから取り出します。

充電ケースのシリアル番号は、ステータスインジケータの下、イヤホンを収納するくぼみの中に記載されています。

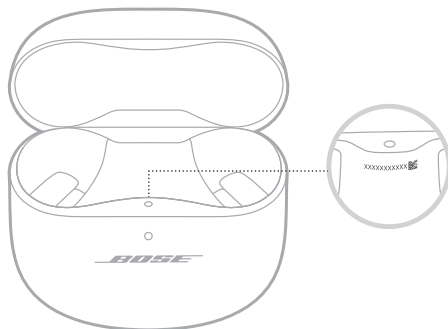



## 最初にお試しいただくこと

イヤホンに問題が生じた場合は、まず下記の点をご確認ください。

- イヤホンと充電ケースを充電します(32ページを参照)。
- イヤホンの電源をオンにします(23ページを参照)。
- イヤホンのステータスインジケータ (36ページを参照)と充電ケースのステータスインジケータ (37ページを参照)を確認します。
- お使いのモバイル機器がBluetooth接続に対応していることを確認します(38ページを参照)。
- Bose Music アプリをダウンロードして、入手可能なソフトウェアのアップデートを実行します(14ページを参照)。
- モバイル機器を干渉源や障害物から離して、イヤホンに近づけます(9 m以内)。
- イヤホン、モバイル機器、音楽再生アプリの音量を上げます。
- 別のモバイル機器を接続します(14ページを参照)。

## その他の対処方法

問題が解決しない場合は、次の表を参照して一般的な問題の症状と対処方法をご確認ください。それでも問題が解決できない場合は、Boseカスタマーサービスまでお問い合わせください。

次のサイトをご参照ください: [worldwide.Bose.com/contact](https://worldwide.Bose.com/contact)

症状	対処方法
イヤホンの電源が入らない	<p>イヤホンがスタンバイモードになっていないか確認します。イヤホンをスタンバイ状態から復帰するには、イヤホンを耳に装着します。</p> <p>両方のイヤホンを充電ケースに入れて、磁石の力で定位置に収めます。ケースを閉じてから、もう一度開きます。イヤホンステータスインジケータが白く点滅した後、充電状態を示します(36ページを参照)。</p> <p>イヤホンが非常に高温または低温の場所に置かれていた場合は、室温に戻してください。</p>

症状	対処方法
イヤホンとモバイル機器を接続できない	<p>お使いのモバイル機器での操作:</p> <ul style="list-style-type: none"> <li>Bluetooth機能をオフにしてから、もう一度オンにします。</li> <li>機器のBluetoothリストからイヤホンを削除します (Low Energy (LE) ラベルの付いた重複項目も含む)。もう一度接続してみます (14 ページを参照)。</li> </ul> <p>両方のイヤホンを充電ケースに入れて、磁石の力で定位置に収めます。ケースを閉じてから、もう一度開きます。イヤホンステータスインジケータが白く点滅した後、充電状態を示します (36 ページを参照)。もう一度接続してみます (14 ページを参照)。</p> <p>両方のイヤホンが充電ケースに収納されていることを確認します (32 ページを参照)。</p> <p>イヤホンのデバイスリストを消去します (40 ページを参照)。もう一度接続してみます (14 ページを参照)。</p> <p><a href="https://support.bose.com/QCEii">support.bose.com/QCEii</a> にアクセスして、解説ビデオを参照します。</p> <p>イヤホンと充電ケースを再起動します (51 ページを参照)。</p>
アプリでのセットアップ中にイヤホンが反応しない	<p>モバイル機器で Bose Music アプリをアンインストールします。アプリを再インストールします (14 ページを参照)。</p> <p>Bose Music アプリを使用してセットアップしていることを確認します (14 ページを参照)。</p> <p>モバイル機器の設定メニューで、Bose Music アプリが Bluetooth 接続にアクセスできるようになっていることを確認します。</p> <p>モバイル機器の設定メニューで、Bluetooth 機能が有効であることを確認します。</p>
Bose Music アプリでイヤホンを検出できない	<p>モバイル機器で Bose Music アプリをアンインストールします。アプリを再インストールします (14 ページを参照)。</p> <p>モバイル機器の設定メニューで、Bose Music アプリが Bluetooth 接続にアクセスできるようになっていることを確認します。</p> <p>イヤホンを充電ケースに入れ、ケースを開いた状態で、イヤホンのステータスインジケータがゆっくりと青く点滅するまで、ケース背面のボタンを長押しします。</p> <p>両方のイヤホンを充電ケースに入れて、磁石の力で定位置に収めます。ケースを閉じてから、もう一度開きます。イヤホンステータスインジケータが白く点滅した後、充電状態を示します (36 ページを参照)。イヤホンを取り出します。</p>
モバイル機器で Bose Music アプリが動作しない	<p>お使いのモバイル機器が Bose Music アプリに対応しており、システム最小要件を満たしていることを確認します。詳細については、モバイル機器のアプリストアをご参照ください。</p> <p>モバイル機器で Bose Music アプリをアンインストールします。アプリを再インストールします (14 ページを参照)。</p>

症状	対処方法
イヤークリップが耳の穴にフィットしない	<p>イヤークリップが耳の穴の奥に入りすぎていないことを確認します(17ページを参照)。</p> <p>大きなサイズのイヤークリップを試してみてください。改善されない場合は、小さなサイズのイヤークリップを試してみてください(20ページを参照)。</p> <p>小さなサイズの固定バンドを試してみてください(21ページを参照)。</p> <p>鏡を使ってイヤホンのフィット状態をチェックします(17ページを参照)。</p> <p>Bose Music アプリの「イヤークリップ装着テスト」でフィット状態をチェックします。このオプションは設定メニューから設定できます。</p> <p>Bose カスタマーサービスに問い合わせ、別のサイズのイヤークリップや固定バンドを入手するか、<a href="https://support.bose.com/QCEii">support.bose.com/QCEii</a> にアクセスして、解説ビデオを参照します。</p>
固定バンドが耳の溝にフィットしない	<p>小さなサイズの固定バンドを試してみてください(21ページを参照)。既に一番小さな固定バンドをお使いの場合は、小さなサイズのイヤークリップを試してみてください(20ページを参照)。</p> <p>鏡を使ってイヤホンのフィット状態をチェックします(17ページを参照)。</p> <p>Bose Music アプリの「イヤークリップ装着テスト」でフィット状態をチェックします。このオプションは設定メニューから設定できます。</p> <p>Bose カスタマーサービスに問い合わせ、別のサイズのイヤークリップや固定バンドを入手するか、<a href="https://support.bose.com/QCEii">support.bose.com/QCEii</a> にアクセスして、解説ビデオを参照します。</p>
イヤホンが耳にしっかりと収まらない	<p>イヤークリップが耳の穴の入り口にやさしく収まっていることを確認します(16ページを参照)。</p> <p>大きなサイズの固定バンドを試してみてください(21ページを参照)。</p> <p>大きなサイズのイヤークリップを試してみてください(20ページを参照)。</p> <p>Bose カスタマーサービスに問い合わせ、別のサイズのイヤークリップや固定バンドを入手するか、<a href="https://support.bose.com/QCEii">support.bose.com/QCEii</a> にアクセスして、解説ビデオを参照します。</p>
イヤークリップが外れる	<p>イヤークリップがイヤホンにしっかりと装着されていることを確認します(20ページを参照)。</p>
固定バンドが外れる	<p>バンドがイヤホンにしっかりと装着されていることを確認します(20ページを参照)。</p> <p>イヤホン上でバンドが正しい位置にあることを確認します(21ページを参照)。</p>

症状	対処方法
<b>Bluetooth接続が途切れる</b>	<p>イヤホンのデバイスリストを消去します(40ページを参照)。もう一度接続してみます(14ページを参照)。</p> <p>モバイル機器をイヤホンに近づけます。</p> <p>イヤホンと充電ケースを再起動します(51ページを参照)。</p>
<b>音が出ない</b>	<p>左右の耳で適切なサイズのイヤーチップと固定バンドを使用していることを確認します(19ページを参照)。</p> <p>鏡を使ってイヤホンのフィット状態をチェックします(17ページを参照)。</p> <p>Bose Musicアプリの「イヤーチップ装着テスト」でフィット状態をチェックします。このオプションは設定メニューから設定できます。</p> <p><a href="https://support.bose.com/QCEii">support.bose.com/QCEii</a>にアクセスして、解説ビデオを参照します。</p> <p>音量が上がっていることを確認します(25ページを参照)。</p> <p>左右のイヤホンがしっかりと耳に収まっており、後ろに回しすぎていないことを確認します(16ページを参照)。</p> <p>イヤホンを装着するときは頭をまっすぐにしてください。</p> <p>モバイル機器の再生ボタンを押して、音楽が再生されていることを確認します。</p> <p>別のアプリケーションまたは音楽サービスからオーディオを再生します。</p> <p>モバイル機器に直接保存しているコンテンツを再生します。</p> <p>モバイル機器を再起動します。</p> <p>Bose Musicアプリを使用して、装着検出機能を無効にします(29ページを参照)。</p>
<b>片側のイヤホンから音が出ない</b>	<p>左右の耳で適切なサイズのイヤーチップと固定バンドを使用していることを確認します(19ページを参照)。</p> <p>鏡を使ってイヤホンのフィット状態をチェックします(17ページを参照)。</p> <p>Bose Musicアプリの「イヤーチップ装着テスト」でフィット状態をチェックします。このオプションは設定メニューから設定できます。</p> <p><a href="https://support.bose.com/QCEii">support.bose.com/QCEii</a>にアクセスして、解説ビデオを参照します。</p> <p>Bose Musicアプリのソフトウェアが最新であることを確認します(42ページを参照)。</p> <p>左右のイヤホンがしっかりと耳に収まっており、後ろに回しすぎていないことを確認します(16ページを参照)。</p> <p>イヤホンを装着するときは頭をまっすぐにしてください。</p> <p>両方のイヤホンを充電ケースに入れて、磁石の力で定位置に収めます。ケースを閉じてから、もう一度開きます。イヤホンステータスインジケータが白く点滅した後、充電状態を示します(36ページを参照)。イヤホンを取り出します。</p>

症状	対処方法
オーディオとビデオが同期していない	<p>アプリケーションまたは音楽サービスを閉じてから再度開きます。</p> <p>別のアプリケーションまたは音楽サービスからオーディオを再生します。</p> <p>両方のイヤホンを充電ケースに入れて、磁石の力で定位置に収めます。ケースを閉じてから、もう一度開きます。イヤホンステータスインジケーターが白く点滅した後、充電状態を示します(36ページを参照)。イヤホンを取り出します。</p>
音質が悪い	<p>鏡を使ってイヤホンのフィット状態をチェックします(17ページを参照)。</p> <p>Bose Musicアプリの「イヤーチップ装着テスト」でフィット状態をチェックします。このオプションは設定メニューから設定できます。</p> <p>左右の耳で適切なサイズのイヤーチップと固定バンドを使用していることを確認します(19ページを参照)。</p> <p><a href="https://support.bose.com/QCEii">support.bose.com/QCEii</a>にアクセスして、解説ビデオを参照します。</p> <p>Bose Musicアプリを使用してセットアップしていることを確認します(14ページを参照)。</p> <p>別の曲を試してみてください。</p> <p>別のアプリケーションまたは音楽サービスからオーディオを再生します。</p> <p>イヤーチップやイヤホンのノズルの先端にごみなどが詰まっていれば取り除きます。</p> <p>モバイル機器や音楽再生アプリのオーディオ拡張機能をオフにします。</p> <p>イヤホンの接続で正しいBluetoothプロファイル(Stereo A2DP)が使用されていることを確認します。お使いのモバイル機器のBluetooth/オーディオ設定メニューで、正しいプロファイルが選択されていることを確認してください。</p> <p>お使いのモバイル機器での操作:</p> <ul style="list-style-type: none"> <li>• Bluetooth機能をオフにしてから、もう一度オンにします。</li> <li>• モバイル機器のBluetoothリストからイヤホンを削除します。もう一度接続してみます(14ページを参照)。</li> </ul> <p>イヤホンをほかの人と共有する場合は、充電ケースに入れて、各ユーザー向けにパーソナライズされたオーディオ設定を消去してください。</p>
マイクが音を正常に拾わない	<p>固定バンドが正しい位置に取り付けられ、バンドのマイク穴とイヤホンのマイクの位置が合っていることを確認します(21ページを参照)。</p> <p>もう一度電話をおかけ直してください。</p> <p>対応している別の機器で試してみてください。</p> <p>お使いのモバイル機器での操作:</p> <ul style="list-style-type: none"> <li>• Bluetooth機能をオフにしてから、もう一度オンにします。</li> <li>• 機器のBluetoothリストからイヤホンを削除します(Low Energy (LE)レベルの付いた重複項目も含む)(14ページを参照)。</li> </ul>

症状	対処方法
<p><b>ノイズキャンセリングモードを調整できない</b></p>	<p>両方のイヤホンを充電ケースに入れて、磁石の力で定位置に収めます。ケースを閉じてから、もう一度開きます。イヤホンステータスインジケータが白く点滅した後、充電状態を示します(36ページを参照)。イヤホンを取り出します。</p> <p>ショートカットを特定のイヤホン用にカスタマイズした場合は、正しいイヤホンを長押ししていることを確認します。</p> <p>「イヤホンのタッチコントロールが反応しない」(49ページ)をご覧ください。</p> <p>Bose Musicアプリを使用して、ノイズキャンセリングモードを調整します。このオプションはメイン画面から設定できます(14ページを参照)。</p>
<p><b>ノイズキャンセリング機能の効果が弱い</b></p>	<p>ActiveSense™が有効であることを確認します(30ページを参照)。</p> <p>鏡を使ってイヤホンのフィット状態をチェックします(17ページを参照)。</p> <p>Bose Musicアプリの「イヤークリップ装着テスト」でフィット状態をチェックします。このオプションは設定メニューから設定できます。</p> <p>ノイズキャンセリングモードを確認します(30ページを参照)。</p> <p>イヤホンを耳から外し、再度装着します。</p> <p>通話中またはモバイル機器の音声コントロールを使用している場合は、Bose Musicアプリを使用して、セルフボイスを下げるかオフにします(31ページを参照)。</p> <p>イヤホンをほかの人と共有する場合は、充電ケースに入れて、各ユーザー向けにパーソナライズされたオーディオ設定を消去してください。</p>
<p><b>通話中に相手の声が聞こえにくい</b></p>	<p>モバイル機器の音量を上げます。</p> <p>別のノイズキャンセリングモードを試してみてください(30ページを参照)。</p>
<p><b>通話中に自分の声が聞こえにくい</b></p>	<p>Bose Musicアプリを使用してセルフボイスを調整します。このオプションは設定メニューから設定できます。</p>
<p><b>イヤホンが反応しない</b></p>	<p>両方のイヤホンを充電ケースに入れて、磁石の力で定位置に収めます。ケースを閉じてから、もう一度開きます。イヤホンステータスインジケータが白く点滅した後、充電状態を示します(36ページを参照)。イヤホンを取り出します。</p> <p>イヤホンと充電ケースを再起動します(51ページを参照)。</p>

症状	対処方法
イヤホンのタッチコントロールが反応しない	<p>タッチセンサー部分を正しくタッチしていることを確認します(25ページを参照)。</p> <p>指がタッチコントロール部分にしっかり触れていることを確認します(25ページを参照)。</p> <p>続けてタップする機能の場合は、タップする強さを変えてみます。</p> <p>指が濡れていないことを確認します。</p> <p>髪が濡れている場合は、髪がタッチセンサーに触れないようにしてください。</p> <p>手袋を着用している場合は、手袋を外してからタッチセンサーに触れてください。</p> <p>Bose Musicアプリを使用して、装着検出機能を無効にします(29ページを参照)。</p> <p>イヤホンが非常に高温または低温の場所に置かれていた場合は、室温に戻してください。</p> <p>イヤホンと充電ケースを再起動します(51ページを参照)。</p>
音量を調節できない	<p>Bose Musicアプリを使用して音量調節を有効にしていることを確認します(25ページを参照)。</p> <p>タッチセンサーを正しい方向にスワイプしていることを確認します(25ページを参照)。</p> <p>「イヤホンのタッチコントロールが反応しない」をご覧ください。</p>
ショートカットを使用できない	<p>Bose Musicアプリを使用してショートカットが設定されていることを確認します(28ページを参照)。</p> <p>ショートカットを特定のイヤホン用にカスタマイズした場合は、正しいイヤホンを長押ししていることを確認します。</p>
イヤホンを充電できない	<p>イヤホンが充電ケースに正しく収納されていることを確認します。バッテリーの寿命を保つために、イヤホンを充電している間はケースを閉じてください(32ページを参照)。</p> <p>イヤホンの充電用接点やケースの充電端子に汚れやごみが付着していないことを確認します。</p> <p>USBケーブルが充電ケースの端子にしっかりと接続されていることを確認します。</p> <p>USBケーブルの両端をしっかりと接続し直します。</p> <p>別のUSBケーブルをお試しください。</p> <p>別のウォールチャージャーをお試しください。</p> <p>イヤホンや充電ケースが非常に高温または低温の場所に置かれていた場合は、室温に戻してください。もう一度充電してみます(32ページを参照)。</p>

症状	対処方法
<b>充電ケースを充電できない</b>	<p>USBケーブルが充電ケースの端子にしっかりと接続されていることを確認します。</p> <p>充電ケースのバッテリーが消耗している場合は、接続されているUSBケーブルの長さが十分であることを確認し、初期充電を行います。ケーブルを外して、充電ケースのステータスインジケーターが消えたら、USBケーブルを接続し直してください。</p> <p>USBケーブルの両端をしっかりと接続し直します。</p> <p>別のUSBケーブルをお試しください。</p> <p>充電ケースが閉じていることを確認します。バッテリーの寿命を保つために、充電中はケースを閉じてください。</p> <p>別のウォールチャージャーをお試しください。</p> <p>充電ケースが非常に高温または低温の場所に置かれていた場合は、室温に戻してください。もう一度充電してみます(33ページを参照)。</p>
<b>音声ガイドの言語が正しくない</b>	<p>Bose Musicアプリを使用して音声ガイドの言語を変更します(14ページを参照)。このオプションは設定メニューから設定できます。</p>
<b>着信が通知されない</b>	<p>Bose Musicアプリを使用して音声ガイドを有効にしていることを確認します(14ページを参照)。このオプションは設定メニューから設定できます。</p> <p>モバイル機器のBluetoothメニューで、イヤホンが連絡先にアクセスできるように設定されていることを確認します。</p>
<b>イヤホンから変な音が聞こえる</b>	<p>イヤホンのノズルが詰まっていないか確認します(20ページを参照)。</p>



## イヤホンと充電ケースを再起動する

イヤホンや充電ケースが反応しない場合は、再起動することができます。

**注:** イヤホンを再起動すると、イヤホンのデバイスリストが消去されます。他の設定は消去されません。

イヤホンを充電ケースに入れ、ケースを開いた状態で、イヤホンのステータスインジケータが白く2回点滅してからゆっくりと青く点滅し、その後消灯するまで、ケース背面のボタンを25秒間長押しします。

**注:** 両方のイヤホンがケースに収納され、ケースが開いていることを確認してください。

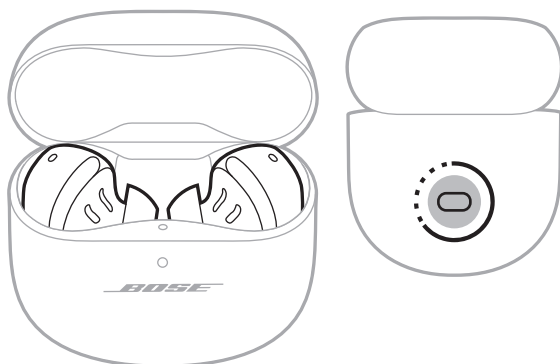

再起動が完了すると、充電状態に応じてイヤホンのステータスインジケータが点灯し(36ページを参照)、バッテリー残量に応じて充電ケースのステータスインジケータが点灯します(37ページを参照)。

## يُرجى قراءة جميع تعليمات السلامة، والأمان، والاستخدام والاحتفاظ بها.

تعلن شركة Bose Corporation بموجب أن هذا المنتج يتوافق مع المتطلبات الأساسية لتوجيه الاتحاد الأوروبي رقم 2014/53/EU وشروطه الأخرى ذات الصلة وجميع متطلبات توجيهات الاتحاد الأوروبي الأخرى المعمول بها. ويمكن العثور على إعلان المطابقة الكامل في الموقع التالي: [www.Bose.com/compliance](http://www.Bose.com/compliance)

يتوافق هذا المنتج مع جميع لوائح التوافق الكهرومغناطيسي المعمول بها لعام 2016 وجميع لوائح المملكة المتحدة الأخرى المعمول بها. ويمكن العثور على إعلان المطابقة الكامل في الموقع التالي: [www.Bose.com/compliance](http://www.Bose.com/compliance)

تعلن شركة Bose Corporation بموجب هذا المستند أن هذا المنتج يتوافق مع المتطلبات الأساسية التي تنص عليها لوائح الأجهزة اللاسلكية لعام 2017 وجميع لوائح المملكة المتحدة الأخرى المعمول بها. ويمكن العثور على إعلان المطابقة الكامل في الموقع التالي: [www.Bose.com/compliance](http://www.Bose.com/compliance)



## تعليمات مهمة للسلامة

لا تستخدم سوى قطعة قماش جافة أثناء التنظيف.

لا تستخدم سوى الملحقات/المرفقات التي تحددها الشركة المُصنِّعة.

إحالة جميع أعمال الصيانة إلى أفراد صيانة مؤهلين. يجب إجراء الصيانة عند تلف الجهاز بأي شكل من الأشكال، مثل تلف سلك التغذية الكهربائية، أو القابس، أو انسكاب سائل أو سقوط أشياء على الجهاز، أو تعرضه للمطر، أو الرطوبة، أو عدم عمله بصورة اعتيادية أو سقوطه.

## تحذيرات/تنبيهات



• لتجنّب ابتلاع المنتج عن طريق الخطأ، يُرجى الاحتفاظ بساعات الأذن الصغيرة بعيدًا عن الأطفال الصغار والحيوانات الأليفة. تحتوي سماعات الأذن الصغيرة على بطارية الليثيوم أيون، والتي قد تكون خطيرة إذا تم ابتلاعها. في حال ابتلاعها، يُرجى استشارة الطبيب على الفور. عند عدم استخدام سماعات الأذن الصغيرة، احرص على تخزينها في جراب الشاحن مع غطاء الشحن، واحتفظ بها بعيدًا عن متناول الأطفال والحيوانات الأليفة.

• لا تسمح للأطفال الصغار باستخدام سماعات الأذن.

• لا تستخدم سماعات الأذن الصغيرة مع مستوى صوت مرتفع لمدة طويلة.

- لتجنّب تلف السمع، استخدم سماعات الأذن الصغيرة في مستوى صوت مريح ومعتمد.

- قم بخفض مستوى الصوت في جهازك قبل وضع سماعات الأذن الصغيرة على/في أذنيك ثم ارفع مستوى الصوت تدريجيًا إلى أن تصل إلى مستوى استماع مريح.

• توخ الحذر واتباع القوانين المعمول بها فيما يتعلق باستخدام الهاتف المحمول وسماعة الرأس، في حال استخدام سماعات الأذن الصغيرة للمكالمات الهاتفية أثناء القيادة. إذ تفرض بعض السلطات القضائية قيودًا معينة مثل تهئية قطعة أذن واحدة عند استخدام مثل هذه المنتجات أثناء القيادة. لا تستخدم سماعات الأذن الصغيرة لأي غرض آخر أثناء القيادة.

• لا تستخدم سماعات الأذن مع تشغيل خاصية "إلغاء التشويش" في أي وقت قد تُشكل عدم القدرة على سماع الأصوات المحيطة خطرًا عليك أو على الآخرين، كما في أثناء ركوب دراجة أو المشي في منطقة مزدحمة أو بالقرب منها أو من موقع بناء أو سكة حديدية وما إلى ذلك، واتباع القوانين المعمول بها المتعلقة باستخدام سماعات الرأس.

- أوقف تشغيل سماعات الأذن، أو استخدم سماعات الأذن مع إيقاف "إلغاء التشويش" واضبط مستوى الصوت لضمان أنه يمكنك سماع الأصوات المحيطة بما في ذلك التنبيهات وإشارات التحذير.

- كن على بينة من كيفية اختلاف طبيعة الأصوات التي تعتمد عليها كالتذكيرات أو التحذيرات عند استخدام سماعات الأذن، حتى مع تشغيل الوضع "حذر".

• قد يصدر منتجك أحيانًا صوت تعريد قصيرًا فيما يتعلق بعمل ميزة إلغاء التشويش. ومع ذلك، إذ صدرت أي ضوضاء عالية غير عادية، فأوقف تشغيل سماعات الأذن الصغيرة واتصل بخدمة عملاء شركة Bose.

• لا تغمز سماعات الأذن الصغيرة ولا تعرضها لفترة طويلة للماء ولا ترتدها أثناء الاشتراك في رياضة مائية مثل السباحة والتزلج على الماء وركوب الأمواج، وما إلى ذلك.

• أزل سماعات الأذن الصغيرة على الفور إذا شعرت بحرارة أو بفقدان الصوت.

يحتوي المنتج على أجزاء صغيرة قد تسبب في حدوث خطر الاختناق. غير مناسب للأطفال دون 3 سنوات.



يحتوي هذا المنتج على مادة مغناطيسية. استشر طبيبك فيما إذا كان لهذه السماعات تأثيرٌ على أي أجهزة طبية مزروعة لديك أو لا.



- لتقليل مخاطر نشوب حريق أو صدمة كهربائية، لا تعرّض هذا المنتج للمطر أو قطرات السوائل المتساقطة أو المتناثرة أو الرطوبة ولا تضع أو عية ممتلئة بالسائل مثل المزهريات فوق المنتج أو بالقرب منه.
- لا تُجر أي تبديلات غير مصرّح بها لهذا المنتج.
- أبقِ المنتج بعيدًا عن مصادر اللهب والحرارة. لا تضع أي مصادر لهب مكشوف (مثل الشموع المشتعلة) فوق المنتج أو بالقرب منه.
- لا تستخدم سماعات الأذن الصغيرة دون وضع الأطراف المرفقة معها.
- لا تستخدم هذا المنتج إلا مع مصدر طاقة LPS معتمد مستوفٍ للمتطلبات التنظيمية المحلية (مثل UL، أو CSA، أو VDE، أو CCC).
- إذا أسيء استخدام البطارية المرفقة مع هذا المنتج، فقد تسبب خطر نشوب حريق أو حرقًا كيميائيًا.
- إذا حدث تسرب في البطارية، فلا تسمح للسائل بأن يلامس جلدك أو عينيك. وإذا حدث تلامس، فاطلب المشورة الطبية.
- لا تعرّض المنتجات التي تحتوي على بطاريات لحرارة زائدة (مثل تخزينها تحت أشعة الشمس المباشرة، أو تعريضها للنار أو ما شابه ذلك).
- امسح العرق من فوق سماعات الأذن وعلبة الشحن قبل الشحن.
- IPX4 ليست حالة دائمة، وقد تتخفّض المقاومة نتيجة للاستعمال العادي.
- لتجنب التعرض للإشعاعات الخطرة الناتجة من المكونات الليزرية الداخلية، قم باستخدام المنتج فقط على النحو المبين في التعليمات. ويجب عدم ضبط سماعات الأذن الصغيرة أو إصلاحها بواسطة أي شخص باستثناء أفراد الصيانة المؤهلين.
- لا تضع المنتج أو تركيبه بالقرب من أي مصدر للحرارة، مثل المدافئ، أو شبكات التدفئة، أو ممرات الحرارة، أو المواقد، أو أي جهاز آخر (بما في ذلك مكبرات الصوت) تنتج عنه حرارة.
- تتوافق مع CFR 1040.10 و 21 و 1040.11. ولا تتوافق مع معيار IEC 60825-1 Ed. 3 كما هو موضح في بيان منتجات الليزر رقم 56، المؤرخ بتاريخ 8 مايو 2019.

تُصنّف سماعات الأذن الصغيرة هذه على أنها منتج ليزر من الفئة الأولى CLASS 1 LASER وفقًا لمعيار EN / IEC 60825-1:2014.



**ملاحظة:** تم اختبار هذا الجهاز وُجد أنه يتوافق مع حدود جهاز رقمي من الفئة B وفقاً للجزء رقم 15 من قواعد لجنة الاتصالات الفيدرالية (FCC). وقد وضعت هذه الحدود لتوفير الحماية المناسبة من التداخل الضار عند تركيب الجهاز في منطقة سكنية. يولد هذا الجهاز طاقة تردد لاسلكية ويستخدمها ويمكن أن يشعها، وإذا لم يتم تركيبه واستخدامه وفقاً للتعليمات، فيمكن أن يتسبب في حدوث تداخل ضار في الاتصالات اللاسلكية. ومع ذلك، فلا يوجد ضمان لعدم حدوث تداخل بسبب التركيب. إذا تسبب هذا الجهاز في حدوث تداخل ضار للاستقبال اللاسلكي أو التلفزيوني (يمكن التحقق من ذلك عن طريق إطفاء الجهاز وإعادة تشغيله)، يُوصى المستخدم بتصحيح التداخل باستخدام إجراء أو أكثر من الإجراءات التالية:

- غير اتجاه منتج الاستقبال أو هوائي الاستقبال أو موضعهما.
  - زيادة المسافة بين الجهاز وجهاز الاستقبال.
  - توصيل الجهاز بمأخذ كهربائي في دائرة مختلفة عن الدائرة التي تم توصيل جهاز الاستقبال بها.
  - استشر الموزع المعتمد أو أحد الفنيين من ذوي الخبرة بأجهزة الراديو أو التلفزيون لطلب المساعدة.
- قد يؤدي القيام بأي تغييرات أو تعديلات دون موافقة صريحة من شركة Bose Corporation إلى إلغاء ترخيص المستخدم لتشغيل هذا الجهاز.

يتوافق هذا الجهاز مع الفقرة 15 من قواعد هيئة الاتصالات الفيدرالية، ومعايير المواصفات القياسية اللاسلكية للأجهزة المعفاة من ترخيص وزارة الابتكار والعلوم والتنمية الاقتصادية في كندا. يخضع التشغيل للشروطين التاليين: (1) ألا يتسبب في حدوث تداخل ضار، و(2) أن يقبل أي تداخل يتم استقباله، بما في ذلك التداخل الذي قد يتسبب في تشغيله على نحو غير مرغوب فيه.

يتوافق هذا الجهاز مع حدود التعرض البشري للإشعاع التي حددتها هيئة الاتصالات الفيدرالية، ووزارة الابتكار والعلوم والتنمية الاقتصادية في كندا للسكان عامةً. يجب عدم تحديد موضع مشترك لجهاز الإرسال هذا أو تشغيله بالتزامن مع أي هوائي أو جهاز إرسال آخر.

معرف لجنة الاتصالات الفيدرالية (FCC): A94911R / FCC ID: A94911L

KCC: R-R-Bos-911R / KCC: R-R-Bos-911L

الصناعة الكندية (IC): 3232A-911R / IC: 3232A-911L

موديل الجراب: 435911

موديل سماعة الأذن الصغيرة اليمنى: 911R

موديل سماعة الأذن الصغيرة اليسرى: 911L

تم التصديق على سماعات الأذن الصغيرة في هذا النظام وفقاً للأحكام المنصوص عليها في قانون الراديو.

020-220121 (L)   
020-220120 (R)

CAN ICES-3(B)/NMB-3(B)

بالنسبة لأوروبا:

نطاق تردد العملية التشغيلية من 2400 إلى 2483.5 ميغا هرتز.

الحد الأقصى لنقل الطاقة أقل من 20 ديسيبل ميلي واط من القدرة المشعة المكافئة المتناحية.

### معلومات معدل الامتصاص النوعي

سماعة الأذن الصغيرة	نقاس 1 جم من معدل الامتصاص النوعي وات/كجم	نقاس 10 جم من معدل الامتصاص النوعي وات/كجم
يسار	0.303	0.126
يمين	0.24	0.101

هذا الرمز يعني أنه يجب عدم التخلص من المنتج مع النفايات المنزلية، بل يجب تسليمه إلى مرفق جمع نفايات مناسب لإعادة تدويره. يساعد التخلص السليم وإعادة التدوير على حماية الموارد الطبيعية، وصحة الإنسان، والبيئة. لمزيد من المعلومات حول طريقة التخلص من هذا المنتج وإعادة تدويره، يُرجى الاتصال بالبلدية المحلية التابعة لك، أو مرفق التخلص من النفايات، أو المتجر الذي اشتريته منه هذا المنتج.



### اللوائح الفنية للأجهزة ذات الترددات اللاسلكية منخفضة الطاقة

يُحظر على أي شركة أو مؤسسة أو مستخدم تغيير ترددات أو تعزيز طاقة الإرسال أو تغيير السمة الأصلية أو الأداء في أي جهاز من الأجهزة المعتمدة ذات الترددات اللاسلكية منخفضة الطاقة؛ وذلك دون الحصول على إذن من اللجنة الوطنية الصينية للاتصالات (NCC). لا تؤثر الأجهزة ذات الترددات اللاسلكية منخفضة الطاقة على أمن الطائرات ولا تتداخل مع الاتصالات القانونية (إن وجدت)، وفي حال حدوث تداخل، يجب على المستخدم إيقاف تشغيلها على الفور إلى أن تتم إزالة هذا التداخل. الاتصالات القانونية المذكورة تعني أن الاتصالات اللاسلكية تعمل وفقاً لقانون إدارة الاتصالات. يجب أن تكون أجهزة تردد الراديو منخفضة الطاقة عرضة للتداخل من قبل الاتصالات القانونية أو الأجهزة المشعة لموجات الراديو ISM.

لا تحاول إخراج بطارية الليثيوم أيون القابلة لإعادة الشحن من هذا المنتج. تواصل مع موزع Bose المحلي لديك أو بفني مؤهل آخر لإخراجها.

يرجى التخلص من البطاريات المستخدمة بطريقة سليمة، باتباع اللوائح المحلية. لا تحرقها.



廢電池請回收



### جدول المواد الخطرة المحظور استخدامها بالصين

أسماء المواد أو العناصر السامة أو الخطرة ومحتوياتها						
المواد والعناصر السامة أو الخطرة						
اسم الجزء	الرصاص (Pb)	الزئبق (Hg)	الكاديوم (Cd)	سداسي الكروم (Cr(VI))	ثنائي الفينيل متعدد البروم (PBB)	أثير ثنائي الفينيل المعالج بالبروم (PBDE)
مركبات ثنائي الفينيل متعدد الكلور (PCB)	X	O	O	O	O	O
الأجزاء المعدنية	X	O	O	O	O	O
الأجزاء البلاستيكية	O	O	O	O	O	O
السماعات	X	O	O	O	O	O
الكبلات	X	O	O	O	O	O
تم إعداد هذا الجدول وفقاً لأحكام المعيار SJ/T 11364.						
O: يشير إلى أن هذه المادة السامة أو الخطرة الموجودة في كل المواد المتجانسة لهذا الجزء أقل من متطلبات معيار GB/T 26572.						
X: يشير إلى أن هذه المادة السامة أو الخطرة الموجودة على الأقل في إحدى المواد المتجانسة لهذا الجزء أعلى من متطلبات التقييد لمعيار GB/T 26572.						



### جدول المواد الخطرة المحظور استخدامها بتايوان

اسم الجهاز: جراب الشحن، تعيين النوع: 435911						
المواد المحظورة والرموز الكيميائية لها						
الوحدة	الرصاص (Pb)	الزئبق (Hg)	الكاديوم (Cd)	الكروم سداسي التكافؤ (Cr+6)	ثنائي الفينيل المعالج بالبروم (PBB)	إثير ثنائي الفينيل متعدد البروم (PBDE)
مركبات ثنائي الفينيل متعدد الكلور (PCB)	-	O	O	O	O	O
الأجزاء المعدنية	-	O	O	O	O	O
الأجزاء البلاستيكية	O	O	O	O	O	O
السماعات	-	O	O	O	O	O
الكبلات	-	O	O	O	O	O

**ملاحظة 1:** "O" تشير إلى أن النسبة المئوية لمحتوى المادة المحظورة لا تتجاوز النسبة المئوية للقيمة المرجعية الموجودة.

**ملاحظة 2:** يشير "-" إلى أن المادة المحظورة تنطبق مع الإعفاء.

تاريخ التصنيع: تشير الخانة الثامنة في الرقم المسلسل إلى سنة التصنيع؛ إذ يشير الرقم "2" إلى 2012 أو 2022.

مكان الصنع: يُشير الرقم السابع في الرقم المسلسل إلى مكان الصنع.

المستورد في الصين: Bose Electronics (Shanghai) Company Limited, Level 6, Tower D, No. 2337 Gudai Rd. Minhang District, Shanghai 201100

المستورد في الاتحاد الأوروبي: Bose Products B.V., Gorslaan 60, 1441 RG Purmerend, The Netherlands

المستورد في المكسيك: Bose de México S. de R.L. de C.V., Avenida Prado Sur #150, Piso 2, Interior 222 y 223, Colonia Lomas de Chapultepec V Sección, Miguel Hidalgo, Ciudad de México, C.P. 11000  
رقم الهاتف: +5255 (5202) 3545

المستورد في تايوان: Bose Limited Taiwan Branch (H.K.), 9F., No. 10, Sec. 3, Minsheng E. Road, Zhongshan Dist. Taipei City 10480  
رقم هاتف تايوان: +886-2-2514 7676

المستورد في المملكة المتحدة: Bose Limited, Bose House, Quayside Chatham Maritime, Chatham, Kent, ME4 4QZ  
بالمملكة المتحدة

القدرة المقننة على الإدخال: 5 فولت 1.2 أمبير

الجهد الكهربائي للخرج: 5 فولت تيار مستمر

التيار الكهربائي للخرج: 0.16 أمبير × 2

طاقة الخرج: 680 ملي أمبير في الساعة

القدرة المقننة لدرجة الحماية IPXX: IPX4 (لسماعات الأذن الصغيرة)

يوجد مَعْرِفٌ CMIIT على غلبة الكرتون.

#### يُرْجى استكمال سجلاتك والاحتفاظ بها

يوجد رمز تاريخ سماعه الأذن على سماعه الأذن تحت الشريط. يوجد الرقم التسلسلي لجراب الشاحن في جراب الشاحن بين سماعات الأذن. يوجد رقم الموديل في غطاء جراب الشاحن.

الرقم المسلسل: \_\_\_\_\_

رقم الموديل: 435911

يُرْجى الاحتفاظ بإيصال الشراء مع دليل المالك. يمكنك الآن تسجيل منتج Bose الخاص بك. يمكنك القيام بذلك بسهولة من خلال الانتقال إلى [worldwide.Bose.com/ProductRegistration](http://worldwide.Bose.com/ProductRegistration)

#### معلومات الأمان

يتميز هذا المنتج بقدرة على تلقي تحديثات أمان تلقائية من Bose. ولتلقى تحديثات الأمان التلقائية، يجب عليك إكمال عملية إعداد المنتج في تطبيق Bose Music وتوصيله بالإنترنت. وإذا لم تُكْمَل عملية الإعداد، فستُحتمَل مسؤولية تثبيت تحديثات الأمان التي توفرها Bose.

تُعد Apple، وشعار Apple، iPad، و iPhone، و iPod، علامات تجارية تابعة لشركة Apple Inc، ومُسجَلة في الولايات المتحدة الأمريكية ودول أخرى. تُستخدم العلامة التجارية "iPhone" في اليابان بترخيص من iPhone K.K. تُعد App Store علامة خدمة لشركة Apple Inc.

إن استخدام بطاقة "Made for Apple" يعني أنه قد تم تصميم أحد الملحقات للاتصال بصورة خاصة بمنتج (منتجات) Apple المذكور في البطاقة، وأنه قد تم التصديق عليه من قِبَل المُطَوِّر لاستيفائه معايير أداء Apple. تُعد Apple غير مسؤولة عن تشغيل هذا الجهاز أو امتثاله لمعايير السلامة والمعايير التنظيمية.

العلامة التجارية النصية Bluetooth® وشعاراتها هي علامات تجارية مُسجَلة مملوكة لشركة Bluetooth SIG، وأي استخدام لهذه العلامات من قِبَل شركة Bose يكون بموجب ترخيص.

تُعد Google Play و Google Play علامتين تجاريتين تابعتين لشركة Google LLC.

USB Type-C® و USB-C® هما علامتان تجاريتان مسجلتان لدى USB Implementers Forum.

تُعد Bose، و Bose Music، و شعار Bose Music، وتكنولوجيا Active Sense (الاستشعار النشط)، وسماعات QuietComfort علامات تجارية لشركة Bose Corporation.

المقر الرئيسي لشركة Bose: 1-877-230-5639

حقوق الطبع والنشر © لعام 2022 محفوظة لشركة Bose. لا يجوز نسخ أي جزء من هذا الدليل، أو تعديله، أو توزيعه، أو استخدامه بطريقةٍ أخرى دون إذن كتابي مسبق.

The following license disclosures apply to certain third-party software packages used as components in the product.

Package: FreeRTOS

Copyright © Amazon Web Services, Inc. or its affiliates. All rights reserved. The FreeRTOS package is subject to the license terms reprinted below:

#### **MIT License**

Permission is hereby granted, free of charge, to any person obtaining a copy of this software and associated documentation files (the "Software"), to deal in the Software without restriction, including without limitation the rights to use, copy, modify, merge, publish, distribute, sublicense, and/or sell copies of the Software, and to permit persons to whom the Software is furnished to do so, subject to the following conditions:

The above copyright notice and this permission notice shall be included in all copies or substantial portions of the Software.

THE SOFTWARE IS PROVIDED "AS IS", WITHOUT WARRANTY OF ANY KIND, EXPRESS OR IMPLIED, INCLUDING BUT NOT LIMITED TO THE WARRANTIES OF MERCHANTABILITY, FITNESS FOR A PARTICULAR PURPOSE AND NONINFRINGEMENT. IN NO EVENT SHALL THE AUTHORS OR COPYRIGHT HOLDERS BE LIABLE FOR ANY CLAIM, DAMAGES OR OTHER LIABILITY, WHETHER IN AN ACTION OF CONTRACT, TORT OR OTHERWISE, ARISING FROM, OUT OF OR IN CONNECTION WITH THE SOFTWARE OR THE USE OR OTHER DEALINGS IN THE SOFTWARE.

Package: Nanopb

Copyright © 2011 Petteri Aimonen <jpa at nanopb.mail.kapsi.fi>. The Nanopb package is subject to the license terms reprinted below:

#### **Zlib license**

© 2011 Petteri Aimonen <jpa at nanopb.mail.kapsi.fi>

This software is provided 'as-is', without any express or implied warranty. In no event will the authors be held liable for any damages arising from the use of this software.

Permission is granted to anyone to use this software for any purpose, including commercial applications, and to alter it and redistribute it freely, subject to the following restrictions:

1. The origin of this software must not be misrepresented; you must not claim that you wrote the original software. If you use this software in a product, an acknowledgment in the product documentation would be appreciated but is not required.
2. Altered source versions must be plainly marked as such, and must not be misrepresented as being the original software.
3. This notice may not be removed or altered from any source distribution.

Package: Mbed TLS 2.16.1

© ARM Limited. All rights reserved. The Mbed TLS package is subject to the license terms reprinted below:

#### **Apache License**

Version 2.0, January 2004

<http://www.apache.org/licenses/>

TERMS AND CONDITIONS FOR USE, REPRODUCTION, AND DISTRIBUTION

##### 1. Definitions.

"License" shall mean the terms and conditions for use, reproduction, and distribution as defined by Sections 1 through 9 of this document.

"Licensor" shall mean the copyright owner or entity authorized by the copyright owner that is granting the License.

"Legal Entity" shall mean the union of the acting entity and all other entities that control, are controlled by, or are under common control with that entity. For the purposes of this definition, "control" means (i) the power, direct or indirect, to cause the direction or management of such entity, whether by contract or otherwise, or (ii) ownership of fifty percent (50%) or more of the outstanding shares, or (iii) beneficial ownership of such entity.

“You” (or “Your”) shall mean an individual or Legal Entity exercising permissions granted by this License.

“Source” form shall mean the preferred form for making modifications, including but not limited to software source code, documentation source, and configuration files.

“Object” form shall mean any form resulting from mechanical transformation or translation of a Source form, including but not limited to compiled object code, generated documentation, and conversions to other media types.

“Work” shall mean the work of authorship, whether in Source or Object form, made available under the License, as indicated by a copyright notice that is included in or attached to the work (an example is provided in the Appendix below).

“Derivative Works” shall mean any work, whether in Source or Object form, that is based on (or derived from) the Work and for which the editorial revisions, annotations, elaborations, or other modifications represent, as a whole, an original work of authorship. For the purposes of this License, Derivative Works shall not include works that remain separable from, or merely link (or bind by name) to the interfaces of, the Work and Derivative Works thereof.

“Contribution” shall mean any work of authorship, including the original version of the Work and any modifications or additions to that Work or Derivative Works thereof, that is intentionally submitted to Licensor for inclusion in the Work by the copyright owner or by an individual or Legal Entity authorized to submit on behalf of the copyright owner. For the purposes of this definition, “submitted” means any form of electronic, verbal, or written communication sent to the Licensor or its representatives, including but not limited to communication on electronic mailing lists, source code control systems, and issue tracking systems that are managed by, or on behalf of, the Licensor for the purpose of discussing and improving the Work, but excluding communication that is conspicuously marked or otherwise designated in writing by the copyright owner as “Not a Contribution.”

“Contributor” shall mean Licensor and any individual or Legal Entity on behalf of whom a Contribution has been received by Licensor and subsequently incorporated within the Work.

2. Grant of Copyright License. Subject to the terms and conditions of this License, each Contributor hereby grants to You a perpetual, worldwide, non-exclusive, no-charge, royalty-free, irrevocable copyright license to reproduce, prepare Derivative Works of, publicly display, publicly perform, sublicense, and distribute the Work and such Derivative Works in Source or Object form.
3. Grant of Patent License. Subject to the terms and conditions of this License, each Contributor hereby grants to You a perpetual, worldwide, non-exclusive, no-charge, royalty-free, irrevocable (except as stated in this section) patent license to make, have made, use, offer to sell, sell, import, and otherwise transfer the Work, where such license applies only to those patent claims licensable by such Contributor that are necessarily infringed by their Contribution(s) alone or by combination of their Contribution(s) with the Work to which such Contribution(s) was submitted. If You institute patent litigation against any entity (including a cross-claim or counterclaim in a lawsuit) alleging that the Work or a Contribution incorporated within the Work constitutes direct or contributory patent infringement, then any patent licenses granted to You under this License for that Work shall terminate as of the date such litigation is filed.
4. Redistribution. You may reproduce and distribute copies of the Work or Derivative Works thereof in any medium, with or without modifications, and in Source or Object form, provided that You meet the following conditions:
  - a. You must give any other recipients of the Work or Derivative Works a copy of this License; and
  - b. You must cause any modified files to carry prominent notices stating that You changed the files; and
  - c. You must retain, in the Source form of any Derivative Works that You distribute, all copyright, patent, trademark, and attribution notices from the Source form of the Work, excluding those notices that do not pertain to any part of the Derivative Works; and
  - d. If the Work includes a “NOTICE” text file as part of its distribution, then any Derivative Works that You distribute must include a readable copy of the attribution notices contained within such NOTICE file, excluding those notices that do not pertain to any part of the Derivative Works, in at least one of the following places: within a NOTICE text file distributed as part of the Derivative Works; within the Source form or documentation, if provided along with the Derivative Works; or, within a display generated by the Derivative Works, if and wherever such third-party notices normally appear. The contents of the NOTICE file are for informational purposes only and do not modify the License. You may add Your own attribution notices within



Derivative Works that You distribute, alongside or as an addendum to the NOTICE text from the Work, provided that such additional attribution notices cannot be construed as modifying the License.

You may add Your own copyright statement to Your modifications and may provide additional or different license terms and conditions for use, reproduction, or distribution of Your modifications, or for any such Derivative Works as a whole, provided Your use, reproduction, and distribution of the Work otherwise complies with the conditions stated in this License.

5. Submission of Contributions. Unless You explicitly state otherwise, any Contribution intentionally submitted for inclusion in the Work by You to the Licensor shall be under the terms and conditions of this License, without any additional terms or conditions. Notwithstanding the above, nothing herein shall supersede or modify the terms of any separate license agreement you may have executed with Licensor regarding such Contributions.
6. Trademarks. This License does not grant permission to use the trade names, trademarks, service marks, or product names of the Licensor, except as required for reasonable and customary use in describing the origin of the Work and reproducing the content of the NOTICE file.
7. Disclaimer of Warranty. Unless required by applicable law or agreed to in writing, Licensor provides the Work (and each Contributor provides its Contributions) on an "AS IS" BASIS, WITHOUT WARRANTIES OR CONDITIONS OF ANY KIND, either express or implied, including, without limitation, any warranties or conditions of TITLE, NON-INFRINGEMENT, MERCHANTABILITY, or FITNESS FOR A PARTICULAR PURPOSE. You are solely responsible for determining the appropriateness of using or redistributing the Work and assume any risks associated with Your exercise of permissions under this License.
8. Limitation of Liability. In no event and under no legal theory, whether in tort (including negligence), contract, or otherwise, unless required by applicable law (such as deliberate and grossly negligent acts) or agreed to in writing, shall any Contributor be liable to You for damages, including any direct, indirect, special, incidental, or consequential damages of any character arising as a result of this License or out of the use or inability to use the Work (including but not limited to damages for loss of goodwill, work stoppage, computer failure or malfunction, or any and all other commercial damages or losses), even if such Contributor has been advised of the possibility of such damages.
9. Accepting Warranty or Additional Liability. While redistributing the Work or Derivative Works thereof, You may choose to offer, and charge a fee for, acceptance of support, warranty, indemnity, or other liability obligations and/or rights consistent with this License. However, in accepting such obligations, You may act only on Your own behalf and on Your sole responsibility, not on behalf of any other Contributor, and only if You agree to indemnify, defend, and hold each Contributor harmless for any liability incurred by, or claims asserted against, such Contributor by reason of your accepting any such warranty or additional liability.

#### END OF TERMS AND CONDITIONS

©2022 Bose Corporation

Licensed under the Apache License, Version 2.0 (the "License"); you may not use this file except in compliance with the License.

You may obtain a copy of the License at: <http://www.apache.org/licenses/LICENSE-2.0>

Unless required by applicable law or agreed to in writing, software distributed under the License is distributed on an "AS IS" BASIS, WITHOUT WARRANTIES OR CONDITIONS OF ANY KIND, either express or implied.

See the License for the specific language governing permissions and limitations under the License.

## المتوفر في اللعبة

13 ..... المحتويات

## إعداد تطبيق BOSE MUSIC

14 ..... تنزيل تطبيق Bose Music

14 ..... إضافة سماعات الأذن الصغيرة لحساب موجود

15 ..... مقاومة للعرق وعوامل الطقس

## طريقة الارتداء

16 ..... إدخال سماعات الأذن الصغيرة

17 ..... تحقق من مدى ملائمتها لك

17 ..... سدادات الأذن

18 ..... أشرطة التثبيت

19 ..... جرب حجمًا آخر

19 ..... سدادات الأذن

19 ..... أشرطة التثبيت

20 ..... تغيير سدادات الأذن

21 ..... تغيير أشرطة التثبيت

## الطاقة

23 ..... تشغيل الطاقة

24 ..... إيقاف الطاقة

24 ..... وضع الاستعداد

## خاصية التحكم باللمس

25 ..... منطقة سطح اللمس

25 ..... تشغيل الوسائط ومستوى الصوت

26 ..... المكالمات الهاتفية

27 ..... إشعارات المكالمات

27 ..... إلغاء التشويش

27 ..... خاصية التحكم الصوتي في الجهاز المحمول

## تخصيص خاصية التحكم باللمس

28	الاختصار
28	استخدام الاختصار الخاص بك
28	تغيير الاختصار الخاص بك أو تعطيله

## التحقق داخل الأذن

29	تشغيل تلقائي/إيقاف مؤقت
29	الرد التلقائي على المكالمات
29	الوضوح التلقائي

## إلغاء التشويش

30	أوضاع إلغاء التشويش
30	وضع Aware مع تكنولوجيا ActiveSense™
31	تغيير وضع إلغاء التشويش
31	إلغاء التشويش أثناء المكالمات الهاتفية
31	استخدام ميزة إلغاء التشويش فقط

## البطارية

32	شحن سماعات الأذن الصغيرة
33	شحن جراب الشحن
34	التحقق من مستوى بطارية سماعة الأذن الصغيرة
34	أثناء استخدام سماعات الأذن الصغيرة
34	أثناء شحن سماعات الأذن الصغيرة
35	التحقق من مستوى شحن بطارية جراب الشحن
35	مدة الشحن

## حالة جراب الشحن وسماعة الأذن

36	مصباح حالة سماعات الأذن
36	حالة Bluetooth®
36	حالة البطارية والتحديث والخطأ
37	مصباح حالة جراب الشحن
37	حالة البطارية والتحديث والخطأ

**اتصالات Bluetooth®**

38	الاتصال باستخدام تطبيق Bose Music .....
38	التوصيل باستخدام قائمة Bluetooth في جهازك المحمول .....
39	فصل جهاز محمول .....
39	إعادة توصيل جهاز محمول .....
40	مسح قائمة الأجهزة الخاصة بسماعات الأذن .....

**العناية والصيانة**

41	تخزين سماعات الأذن .....
41	تنظيف سماعات الأذن الصغيرة وجراب الشحن .....
41	قطع الغيار والملحقات .....
41	ضمان محدود .....
42	تحديث سماعات الأذن .....
42	تحديث جراب الشحن .....
42	عرض رمز تاريخ سماعة الأذن الصغيرة .....
42	عرض الرقم التسلسلي لجراب الشحن .....

**استكشاف الأخطاء وإصلاحها**

43	جرّب هذه الحلول أولاً .....
43	حلول أخرى .....
51	إعادة تشغيل سماعات الأذن وجراب الشحن .....

## المحتويات

تأكد من إدراج الأجزاء التالية:



جراب الشحن

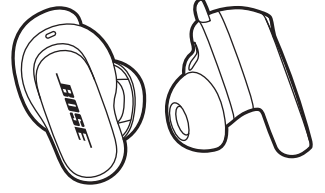

Bose QuietComfort Earbuds II



أشرطة التثبيت (الحجمان 2 و3)

**ملاحظة:** تُرفق مع سماعات الأذن أشرطة بحجم 1. للحصول على مساعدة بشأن تحديد حجم الشريط، انظر الصفحة 19.

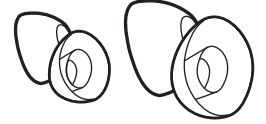

سدادات الأذن (حجمان الصغير والكبير)

**ملاحظة:** تم إرفاق سدادات متوسطة الحجم مع سماعات الأذن الصغيرة. للحصول على مساعدة بشأن تحديد حجم سدادات الأذن، انظر الصفحة 19.

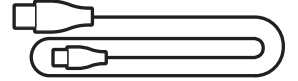

كبل USB من نوع Type-C® متصل بكبل USB-A

**ملاحظة:** لا تستخدم المنتج في حال تلف أي جزء منه. اتصل بموزع Bose المعتمد أو اتصل بخدمة عملاء Bose.

تفضل بزيارة: [support.Bose.com/QCEij](https://support.Bose.com/QCEij)

يُتيح لك تطبيق Bose Music إعداد سماعات الأذن الصغيرة والتحكم بها من أي جهاز محمول، مثل الهاتف الذكي أو الكمبيوتر اللوحي.

من خلال استخدام هذا التطبيق، يُمكنك التحقق من ملاءمة سماعة الأذن، وإدارة اتصالات Bluetooth، وإدارة إعدادات سماعة الأذن، وضبط الصوت، واختيار لغة المطالبة الصوتية لديك، والحصول على تحديثات وميزات جديدة.

**ملاحظة:** إذا كنت قد أنشأت بالفعل حساب Bose لمنهج آخر من منتجات Bose، فراجع "إضافة سماعات الأذن الصغيرة لحساب موجود".

## تنزيل تطبيق BOSE MUSIC

1. في جهازك المحمول الخاص بك، نزل تطبيق Bose Music.

**ملاحظة:** إذا كنت مقيمًا في بر الصين الرئيسي، فنزل تطبيق Bose音乐.



2. اتبع تعليمات التطبيق.

## إضافة سماعات الأذن الصغيرة لحساب موجود

لإضافة Bose QuietComfort Earbuds II، افتح تطبيق Bose Music وأضف سماعات الأذن الخاصة بك.

حصلت سماعات الأذن الصغيرة على تصنيف IPX4 في مقاومتها للمياه. وقد صُممت لتكون مقاومة للعرق وعوامل الطقس ولكن لا يجب غمرها تحت الماء.

#### تنبيهات:

- لا تقم بالسباحة أو الاستحمام وأنت ترتدي سماعات الرأس الصغيرة.
- لا تغمر سماعات الرأس الصغيرة.



#### ملاحظات:

- لمنع حدوث صدأ، نظّف نقاط تلامس الشحن الموجودة في سماعات الأذن بانتظام وذلك باستخدام ماسحة أذن قطنية جافة وناعمة أو ما يشابهها.
- IPX4 ليست حالة دائمة، وقد تنخفض المقاومة نتيجة للارتداء العادي.

## إدخال سماعات الأذن الصغيرة

1. أدخل سماعة الرأس الصغيرة حتى تستقر سداة الأذن بصورة مريحة في فتحة قناتك السمعية.

ملاحظة: تحمل كل سماعة أذن صغيرة إما حرف R (يمين)، وإما حرف L (يسار).

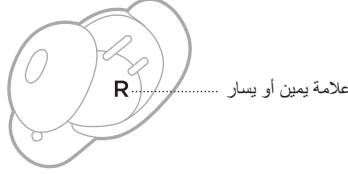

2. أدر سماعة الرأس الصغيرة قليلاً إلى الخلف حتى تُصبح بمثابة سداة مريحة في قناتك السمعية ويستقر شريط التثبيت على حافة أذنيك.

ملاحظة: قد تحتاج إلى إدارة سماعة الأذن الصغيرة إلى الخلف والأمام لتصبح سداة الأذن مريحة. مع ذلك، قد يؤثر تدويرها إلى الخلف أو إلى الأمام بعيداً جداً على جودة الصوت وصوت الميكروفون.

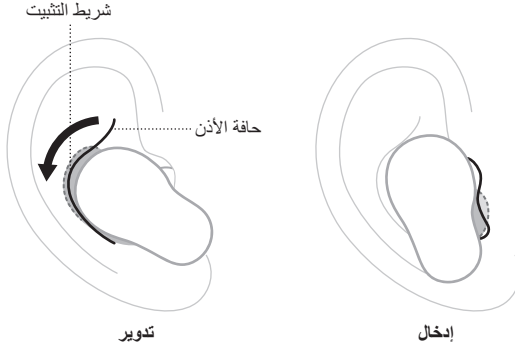

3. للتحقق من ملائمة وضعها (انظر الصفحة 17).

4. كرر الخطوات من 1 إلى 3 لإدخال سماعة الرأس الصغيرة الأخرى.

عند إدخال سماعات الأذن، يتم تخصيص الصوت لأذنيك للحصول على أفضل أداء صوتي وإلغاء الضوضاء.

ملاحظة: إذا كنت تشارك سماعات الأذن، فضعها في جراب الشحن لمسح تخصيص الصوت بين كل مستخدم.



## تحقق من مدى ملاءمتها لك

للحصول على أفضل ملاءمة وأداء صوتي وإلغاء التشويش، استخدام مرآة للتأكد من استخدام أشرطة التثبيت وسدادات الأذن ذات الحجم الصحيح. وقد تحتاج إلى تجربة شريط تثبيت أو سدادة أذن ذات حجم مختلف لكل أذن.

**نصيحة:** يمكنك أيضًا التحقق من ملاءمتك باستخدام اختبار ملاءمة سدادة الأذن في تطبيق Bose Music. يمكنك الوصول إلى هذا الخيار من قائمة الإعدادات.

## سدادات الأذن

العناصر الواجب التحقق منها	المواءمة
<p>تستقر سدادة الأذن في فتحة قناتك السمعية بصورة مريحة وجيدة. ولا بد أن يكون صوت الضوضاء في الخلفية مكتومًا.</p> <p><b>ملاحظة:</b> قد تؤثر ميزة إلغاء الضوضاء على القدرة على سماع الضوضاء المكتومة.</p>	الوضع المناسب
<p>عندما تكون سدادة الأذن غير مريحة ومضغوطة جدًا داخل قناتك السمعية.</p>	ضغط شديد
<p>عندما تكون السدادة مستقرة في جزء عميق للغاية في قناتك السمعية، وتشعر بأنها غير ثابتة في أذنيك وتسقط بمجرد تحريك رأسك.</p>	غير مثبتة بإحكام

## أشرطة التثبيت

المواعمة

العناصر الواجب التحقق منها

الوضع المناسب

عندما يكون الشريط غير مثبت أو تشعر بضغط على حافة أذنك.



كبيرة للغاية

عندما يكون الشريط مثبتًا أو تشعر بضغط أسفل حافة أذنك.



صغيرة للغاية

عندما لا يصل الشريط إلى حافة أذنك.

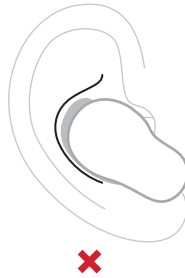

## جرب حجمًا آخر

ارتدِ سماعة الرأس الصغيرة لفترة طويلة من الزمن. إذا لم تشعر أن سماعات الأذن الصغيرة مريحة أو ثابتة، أو لم يكن إلغاء التشويش أو جودة الصوت حسب ما هو متوقع، فجرب سماعة أذن أو شريط تثبيت.

قد نحتاج إلى تجربة جميع أحجام سدادات الأذن الثلاثة أو الأشرطة أو استخدام سداة أو شريط بمقاس مختلف لكل أذن.

## سدادات الأذن

تتوفر سماعات الأذن بالأحجام الصغيرة والمتوسطة والكبيرة.



وتُرفق سدادات أذن متوسطة الحجم مع سماعات الأذن. لذا إذا كانت صغيرة جدًا، فجرب سدادات أذن كبيرة. وإذا كانت كبيرة جدًا، فجرب سدادات أذن صغيرة.

## أشرطة التثبيت

إن أشرطة التثبيت موضح عليها الحجم **1** (صغير)، أو **2** (متوسط)، أو **3** (كبير) و**حرف R** (يمين) أو **حرف L** (يسار).



تُرفق مع سماعات الأذن أشرطة بحجم **1**. فإذا كانت صغيرة جدًا، فجرب أشرطة بحجم **2**.

## تغيير سدادات الأذن

1. أمسك سماعة الأذن الصغيرة، واضغط على سدادة الأذن وأزلها برفق من سماعة الأذن.

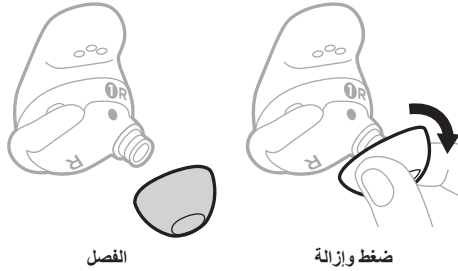

تنبيه: لتجنب تمزق السماعة، لا تسحبها من حافة سدادة الأذن.

2. اختر حجم سدادة أذن جديدًا (انظر الصفحة 19).

3. حاذ سدادة الأذن مع فوهة سماعة الأذن الصغيرة ثم اضغط على سدادة الأذن على الفوهة حتى تشعر بأنها تستقر في مكانها بأمان وتسمع صوت طقطقة.

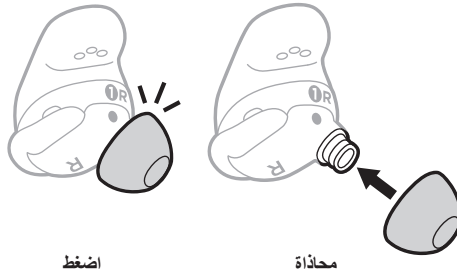

4. كرر الخطوات من 1 إلى 3 لسماعة الأذن الأخرى، حسب الحاجة.

ملاحظة: قد تحتاج إلى استخدام سدادة أذن ذات حجم مختلف لكل أذن.

5. أدخل سماعات الأذن الصغيرة (انظر الصفحة 16).

6. للتحقق من ملائمة وضعها (انظر الصفحة 17).

## ملاحظات:

- إذا غيرت سدادة الأذن، فقد تحتاج إلى تغيير شريط التثبيت حتى يستقر الشريط بشكل مريح على حافة أذنك (انظر الصفحة 21).
- لمشاهدة مقاطع فيديو توضيحية حول تغيير سدادات الأذن، تفضل بزيارة: [support.Bose.com/QCEii](https://support.Bose.com/QCEii)
- إذا كنت بحاجة إلى أحجام إضافية من سدادة الأذن، فاتصل بخدمة عملاء شركة Bose أو تفضل بزيارة: [support.Bose.com/QCEii](https://support.Bose.com/QCEii)

## تغيير أشرطة التثبيت

1. أمسك سماعة الأذن، واسحب مقبض شريط التثبيت برفق وأزل الشريط نحوك وفوق سداة الأذن وبعيدًا عن سماعة الأذن.

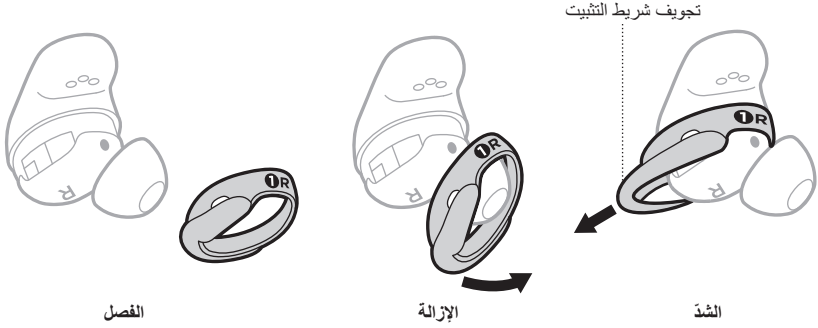

تنبيه: لتجنب التلف، لا تسحب من الجزء الرفيع من الشريط.

2. اختر حجم شريط جديد (انظر الصفحة 19).

3. مع وضع علامات الشريط أمامك ومقبض الشريط بعيدًا عنك، قم بمحاذاة النقطة الموجودة على الشريط مع النقطة الرمادية في الجزء السفلي من سماعة الأذن.

4. قم بتمديد الشريط برفق فوق سداة الأذن، مع التأكد من محاذاة النقاط ووجود فتحة الميكروفون على الشريط فوق الميكروفون الموجود على سماعة الأذن حتى لا يُسد الميكروفون.

5. اضغط لأسفل حتى يستقر الشريط في مكانه بإحكام.

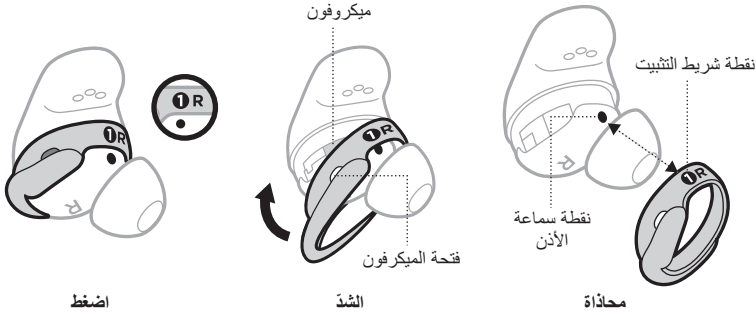

6. كرر الخطوات من 1 إلى 5 لسماعة الأذن الأخرى، حسب الحاجة.

**ملاحظة:** قد تحتاج إلى استخدام شريط مختلف الحجم لكل أذن.

7. أدخل سماعات الأذن الصغيرة (انظر الصفحة 16).

8. للتحقق من ملاءمة وضعها (انظر الصفحة 17).

#### ملاحظات:

- لمشاهدة مقاطع فيديو توضيحية حول تغيير الأشرطة، تفضل بزيارة: [support.Bose.com/QCEii](https://support.Bose.com/QCEii)
- إذا كنت بحاجة إلى أحجام إضافية من شريط التثبيت، فاتصل بخدمة عملاء شركة Bose أو تفضل بزيارة: [support.Bose.com/QCEii](https://support.Bose.com/QCEii)

## تشغيل الطاقة

افتح جراب الشحن.

يتم تشغيل سماعات الأذن الصغيرة. ويومض مصباح حالة سماعات الأذن الصغيرة باللون الأبيض ومن ثم يضيء وفقاً لحالة الشحن (انظر الصفحة 36). يضيء مصباح حالة علبة الشحن وفقاً لمستوى شحن البطارية (انظر الصفحة 37).

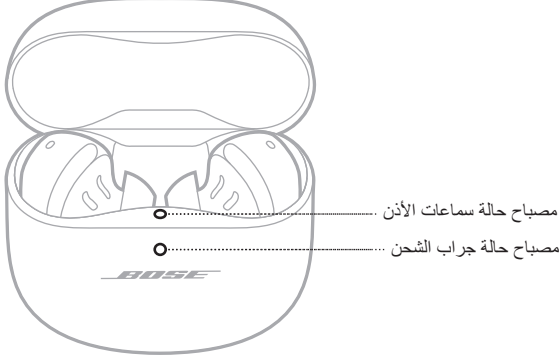

**ملاحظة:** عند إزالة سماعات الأذن من جراب الشحن، أغلق الجراب للمساعدة في الحفاظ على عمر البطارية وإبقاء الجراب خاليًا من الشوائب.

## إيقاف الطاقة

1. ضع سماعتي الأذن الصغيرتين في جراب الشحن.

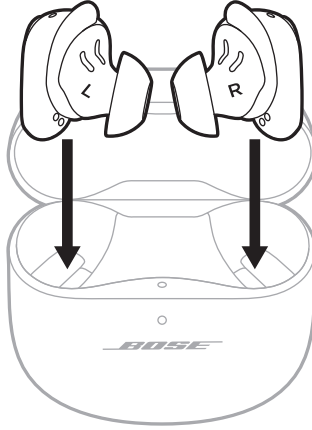

2. أغلق الجراب.

يتم إيقاف تشغيل سماعة الأذن الصغيرة. يضيء مصباح حالة جراب الشحن وفق مستوى شحن البطارية (انظر الصفحة 37).

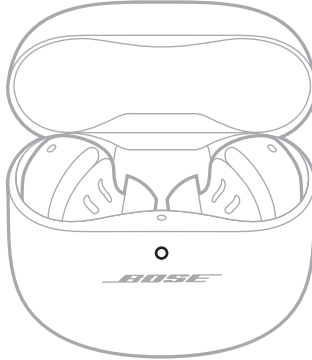

ملاحظة: تنفصل سماعات الأذن عن جهازك عند وضعها في الجراب.

## وضع الاستعداد

يحافظ وضع الاستعداد على بطارية سماعة الأذن الصغيرة عندما تكون خارج الجراب وغير مستخدمة. وتتحول سماعة الأذن إلى وضع الاستعداد عند إزالة سماعة الأذن من أذنك لمدة 10 دقائق.

لتنشيط سماعة الأذن، أدخل سماعة الأذن في أذنك.



استخدم خاصية التحكم باللمس عن طريق النقر فوق سطح اللمس أو سحبه لأي من سمعتي الأذن. وباستخدام خاصية التحكم باللمس، يمكنك تشغيل/إيقاف الصوت مؤقتاً، وتغيير مستوى الصوت، وإجراء وظائف الاتصال الأساسية، وضبط إلغاء التشويش، واستخدام أحد الاختصارات (انظر الصفحة 28).



## منطقة سطح اللمس

تقع منطقة اللمس على السطح الخارجي لسمعتي الأذن. وهي تتحكم في تشغيل الوسائط ومستوى الصوت والمكالمات الهاتفية وإلغاء التشويش والاختصار الخاص بك.





## تشغيل الوسائط ومستوى الصوت

التحكم	الحل
تشغيل/إيقاف مؤقت	انقر على إحدى سماعات الأذن الصغيرة.
رفع مستوى الصوت	اسحب لأعلى في إحدى سماعات الأذن الصغيرة.
خفض مستوى الصوت	اسحب لأسفل في إحدى سماعات الأذن الصغيرة.

التحكم	الحل
التخطي إلى المقطوعة التالية	انقر نقرًا مزدوجًا فوق إحدى سماعات الأذن الصغيرة. 
التخطي إلى المقطوعة السابقة	انقر نقرًا ثلاثيًا على إحدى سماعات الأذن الصغيرة. 

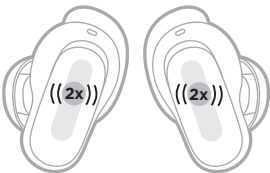
## المكالمات الهاتفية

التحكم	الحل
الرد على مكالمة	انقر على إحدى سماعات الأذن الصغيرة. 
إنهاء / رفض مكالمة	انقر نقرًا مزدوجًا فوق إحدى سماعات الأذن الصغيرة. 
الرد على المكالمة الهاتفية الواردة الثانية ووضع المكالمة الهاتفية الحالية قيد الانتظار	انقر على إحدى سماعات الأذن الصغيرة. 

التحكم

الحل



انقر نقرًا مزدوجًا فوق إحدى سماعات الأذن الصغيرة.

رفض المكالمات الهاتفية الواردة الثانية والاستمرار في المكالمات الهاتفية الحالية

إشعارات المكالمات

رسالة صوتية تُعلمك بالمكالمات الواردة وحالة الاتصال.

لإيقاف إشعارات المكالمات، قم بتعطيل المطالبات الصوتية باستخدام تطبيق Bose Music. يمكنك الوصول إلى هذا الخيار من قائمة الإعدادات.

إلغاء التثبيث

لمزيد من المعلومات حول تغيير وضع إلغاء التثبيث، انظر الصفحة 31.

خاصية التحكم الصوتي في الجهاز المحمول

يمكنك إعداد اختصار للوصول إلى التحكم الصوتي على جهازك المحمول باستخدام سماعات الأذن الصغيرة. يعمل الميكروفون الموجود على سماعات الأذن كملحق للميكروفون الموجود على جهازك المحمول.

**ملاحظة:** للوصول إلى التحكم الصوتي على الجهاز المحمول باستخدام سماعات الأذن، يجب إعداده كأحد الاختصارات (انظر الصفحة 28).

التحكم

الحل



المس سماعة الأذن الصغيرة مع الاستمرار إلى أن تسمع نغمة. ارفع يدك ثم تفوه بطلبك.

الوصول إلى التحكم الصوتي على جهاز المحمول



انقر على إحدى سماعات الأذن الصغيرة.

إيقاف التحكم الصوتي على جهاز المحمول

## الاختصار

يُمكنك الاختصار من الوصول بسرعة وسهولة إلى إحدى الوظائف التالية:

- التنقل عبر أوضاع إلغاء التشويش
  - استخدام التحكم الصوتي على جهازك المحمول
- ملاحظة:** يتم تمكين التنقل عبر أوضاع إلغاء التشويش على سماعتي الأذن بشكل افتراضي.

## استخدام الاختصار الخاص بك

لاستخدام الاختصار الخاص بك، المس مع الاستمرار إحدى سماعتي الأذن.



## تغيير الاختصار الخاص بك أو تعطيله

لتغيير الاختصار أو تعطيله أو تعيين اختصار مختلف لكل سماعة أذن، استخدم تطبيق Bose Music. يمكنك الوصول إلى هذا الخيار من قائمة الإعدادات.

**ملاحظة:** إذا عَيَّنْتَ اختصارًا مختلفًا لكل سماعة أذن، فالمس سماعة الأذن المناسبة مع الاستمرار. وإذا أزلت سماعة الأذن، فعندئذٍ يمكنك استخدام الاختصار المخصص لسماعة الأذن داخل أذنك فقط.

يستخدم التحقق داخل الأذن أجهزة استشعار لتحديد وقت ارتداء كلتا سماعتي الأذن أو سماعه أذن واحدة فقط. يمكنك التشغيل/الإيقاف المؤقت للصوت تلقائيًا، والرد على المكالمات الهاتفية (في حالة التمكين)، وضبط ميزة إلغاء الضوضاء عن طريق إدخال إحدى سماعات الأذن الصغيرة أو إزالتها.

**ملاحظة:** لإدارة ميزات التحقق داخل الأذن، استخدم تطبيق Bose Music. يمكنك الوصول إلى هذا الخيار من قائمة الإعدادات.

### تشغيل تلقائي/إيقاف مؤقت

عند إزالة سماعه الأذن الصغيرة، يتوقف الصوت مؤقتًا في كلتا سماعتي الأذن الصغيرتين. لاستئناف الصوت، أعد إدخال سماعه الأذن الصغيرة.

**ملاحظة:** إذا أردت استخدام سماعه أذن واحدة، يمكنك النقر على سماعه الأذن الموجودة في أذنك لاستئناف الصوت.

### الرد التلقائي على المكالمات

يمكنك الرد على المكالمات الهاتفية عن طريق إدخال إحدى سماعتي الأذن.

**ملاحظة:** لتمكين هذه الميزة، استخدم تطبيق Bose Music. يمكنك الوصول إلى هذا الخيار من قائمة الإعدادات.

### الوضوح التلقائي

عند إزالة إحدى سماعتي الأذن، يتم ضبط وضع إلغاء التشويش إلى وضع Aware على سماعه الأذن داخل أذنك الأخرى (انظر الصفحة 30).

إذا أعدت إدخال سماعه الأذن، يتم ضبط سماعه الأذن الموجودة داخل أذنك على مستوى إلغاء التشويش السابق.

**ملاحظة:** إذا أردت استخدام سماعه أذن واحدة، يمكنك استخدام الاختصار الخاص بك للتنقل عبر أوضاع إلغاء التشويش واختيار الوضع المناسب.

تُقلل خاصية إلغاء التشويش من الضوضاء غير المرغوبة، ما يوفر أداءً صوتيًا أكثر نقاءً وحيوية. يمكنك الاختيار بين وضعي إلغاء التشويش المهيأين مسبقًا، وضع Quiet ووضع Aware أو إنشاء ما يصل إلى وضعين مخصصين لك.

يتيح لك وضع Quiet منع عوامل التشويش باستخدام أعلى مستوى من إلغاء التشويش.

يوفر وضع Aware شفافية كاملة ويتيح لك سماع الأصوات المحيطة بك أثناء الاستماع بتسجيلك الصوتي.

يتضمن وضع Aware تكنولوجيا ActiveSense™ لتقليل الضوضاء المفاجئة أو العالية.

اختر وضع إلغاء التشويش الخاص بك حسب تفضيلات الاستماع والبيئة المحيطة بك.

## أوضاع إلغاء التشويش

الوضع	الدلالة
Quiet	إلغاء التشويش بدرجة عالمية باستخدام الصوت الأمثل الذي تنتجه Bose.
Aware	استمع للأصوات المحيطة بك أثناء الاستماع بتسجيلك الصوتي.
مخصص	إلغاء التشويش المخصص (بين إلغاء التشويش الكامل ووضع الوضع الكامل) حسب تفضيلات الاستماع والبيئة المحيطة بك. <b>ملاحظة:</b> يمكنك إنشاء ما يصل إلى وضعين مخصصين. لإنشاء وضع مخصص وتمكينه، استخدم تطبيق Bose Music. يُمكنك الوصول إلى هذا الخيار من الشاشة الرئيسية.

**ملاحظة:** يتم تشغيل سماعات الأذن الصغيرة على وضع Quiet Mode. لإعداد تشغيل سماعات الأذن الصغيرة على آخر وضع مُستخدم، استخدم تطبيق Bose Music. للوصول إلى هذا الخيار، اضغط على Modes في الشاشة الرئيسية.

## وضع Aware مع تكنولوجيا ActiveSense™

يوفر لك وضع Aware مع تكنولوجيا ActiveSense™ خاصية إلغاء التشويش الفعالة التي تسمح لك بالاستماع إلى الأصوات المحيطة بك وفي الوقت نفسه تخفض الضوضاء المزعجة.

يسمح وضع Aware المزود بتكنولوجيا ActiveSense™ لسماعات الأذن بتفعيل خاصية إلغاء التشويش تلقائيًا عندما تحدث ضوضاء مفاجئة أو عالية قريبًا منك، حتى تبقى متيقظًا دون تشويش متقطع يقطع تسجيلك الصوتي. بمجرد توقف الضوضاء، يُلغى تفعيل خاصية إلغاء التشويش تلقائيًا مرة أخرى.

**ملاحظة:** لتعطيل تكنولوجيا ActiveSense™، استخدم تطبيق Bose Music. للوصول إلى هذا الخيار، اضغط على Modes في الشاشة الرئيسية، ثم اضغط على وضع Aware.

## تغيير وضع إلغاء التشويش

للتنقل عبر أوضاع إلغاء التشويش، المس سماعة الأذن مع الاستمرار.  
ستقوم المطالبة الصوتية بإعلامك بوضع إلغاء التشويش المحدد.



**ملاحظة:** لتغيير وضع إلغاء التشويش باستخدام سماعات الأذن، يجب إعداده كاختصار (انظر الصفحة 28).

**نصيحة:** يمكنك أيضًا تغيير وضع إلغاء الضوضاء باستخدام تطبيق Bose Music. يُمكنك الوصول إلى هذا الخيار من الشاشة الرئيسية.

## إلغاء التشويش أثناء المكالمات الهاتفية

عندما تتلقى مكالمة، تظل سماعات الأذن على وضع إلغاء التشويش الحالي وتُفعل خاصية صوت المتكلم (Self Voice). تساعدك خاصية الصوت الذاتي (Self Voice) على سماع نفسك وأنت تتحدث بصورة طبيعية. لضبط وضع إلغاء التشويش أثناء المكالمات الهاتفية، المس سماعة الأذن مع الاستمرار.

### ملاحظات:

- يُعطّل الوضوح التلقائي أثناء المكالمات الهاتفية (انظر الصفحة 29).
- لضبط خاصية الصوت الذاتي (Self Voice)، استخدم تطبيق Bose Music. يمكنك الوصول إلى هذا الخيار من قائمة الإعدادات.

## استخدام ميزة إلغاء التشويش فقط

يمكنك استخدام ميزة إلغاء التشويش فقط دون صوت أو انقطاعات من المكالمات الهاتفية.

1. نفذ أحد الإجراءات التالية:

- إذا كنت ترتدي سماعات الأذن، فافصل جهازك المحمول (انظر الصفحة 39).
- إذا كانت سماعات الأذن في جراب الشحن، فقم بإيقاف ميزة Bluetooth على جهازك المحمول، ثم قم بإخراج سماعات الأذن من الجراب.

2. المس سماعة الأذن مع الاستمرار لتغيير وضع إلغاء التشويش (انظر "تغيير وضع إلغاء التشويش").

**ملاحظة:** لإعادة الاتصال بجهازك المحمول، حدد سماعات الأذن الصغيرة من قائمة Bluetooth على جهازك.

## شحن سماعات الأذن الصغيرة

1. قم بمحاذاة نقاط تلامس الشحن الموجودة في سماعة الأذن الصغيرة اليسرى مع دبابيس الشحن الموجودة في الجانب الأيسر من علبة الشحن.

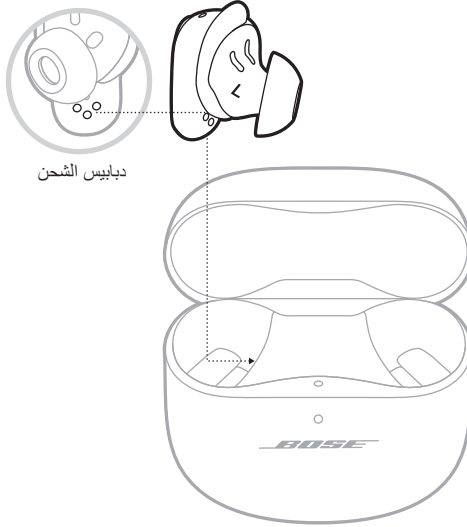

**ملاحظة:** قبل الشحن، تأكد من تواجد سماعات الأذن الصغيرة في درجة حرارة الغرفة، بين 46 درجة فهرنهايت (8 درجات مئوية) و102 درجة فهرنهايت (39 درجة مئوية).

2. ضع سماعة الأذن في الجراب حتى تستقر في مكانها نتيجة الجذب المغناطيسي.

ويومض مصباح حالة سماعات الأذن الصغيرة باللون الأبيض ومن ثم يضيء وفقاً لحالة الشحن (انظر الصفحة 36).

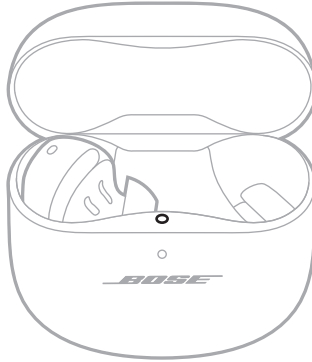

3. أعد تكرار الخطوات 1 - 2 لسماعة الأذن الصغيرة اليمنى.

**ملاحظة:** يتم شحن سماعات الأذن إذا كان الجراب مفتوحاً أو مغلقاً.



## شحن جراب الشحن

تنبيه: لا تستخدم هذا المنتج إلا مع مصدر طاقة LPS معتمد مستوفٍ للمتطلبات التنظيمية المحلية (مثل UL، CSA، أو VDE، أو CCC).

1. وصل الطرف الصغير لكبل USB بمنفذ USB-C® الموجود في الجزء السفلي من جراب الشحن.

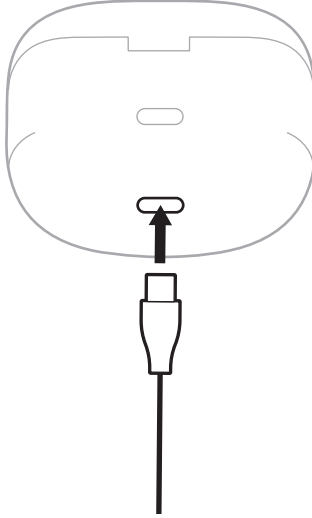

2. وصل الطرف الآخر بشاحن حائط USB-A (غير متوفر) أو جهاز الكمبيوتر.

يضيء مصباح حالة جراب الشحن باللون الكهرماني الثابت (انظر الصفحة 37).

**ملاحظة:** قبل الشحن، تأكد من أن العلبة موجودة في درجة حرارة الغرفة، بين 46 درجة فهرنهايت (8 درجات مئوية) و102 درجة فهرنهايت (39 درجة مئوية).

## التحقق من مستوى بطارية سماعة الأذن الصغيرة

### أثناء استخدام سماعات الأذن الصغيرة

- عند إزالة سماعات الأذن الصغيرة من علبة الشحن وإدخالها في أذنيك، ستسمع رسالة صوتية لإبلاغك بمستوى بطارية سماعة الأذن الصغيرة.
- استخدم تطبيق Bose Music. يظهر مستوى شحن بطارية سماعة الأذن على الشاشة الرئيسية.

**ملاحظة:** في حال انخفاض مستوى شحن بطارية إحدى السماعات عن الأخرى، تعلن المطالبة الصوتية عن انخفاض مستوى البطارية. إذا كانت البطارية منخفضة، ستسمع "البطارية منخفضة، يرجى الشحن الآن".

### أثناء شحن سماعات الأذن الصغيرة

عند وضع سماعات الأذن الصغيرة في علبة الشحن، يومض مصباح حالة سماعات الأذن باللون الأبيض ومن ثم يضيء وفقاً لحالة الشحن (انظر الصفحة 36).

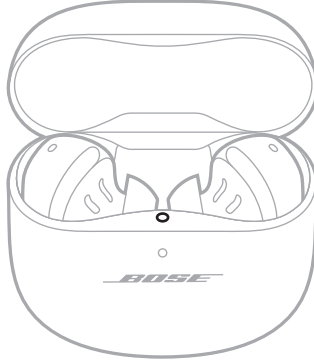

**ملاحظة:** في حال انخفاض مستوى شحن بطارية إحدى سماعات الأذن عن الأخرى، فإن مصباح حالة سماعات الأذن يعكس انخفاض مستوى البطارية.

## التحقق من مستوى شحن بطارية جراب الشحن

افتح جراب الشحن.

بضيء مصباح حالة جراب الشحن وفق مستوى شحن البطارية (انظر الصفحة 37).

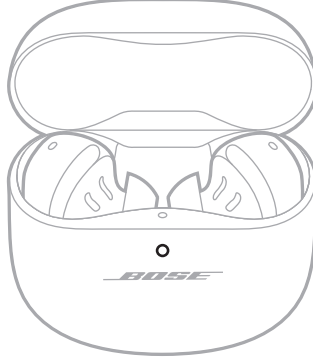

## مدة الشحن

المكّون	مدة الشحن
سماعات الأذن الصغيرة	ساعة واحدة
جراب الشحن	تصل إلى 3 ساعات

## ملاحظات:

- عندما يكون مستوى شحن بطارية سماعة الأذن الصغيرة منخفضًا، يعمل الشحن لمدة 20 دقيقة مع غلق العلبة على تشغيل سماعات الأذن الصغيرة لمدة تصل إلى ساعتين.
- إنَّ شحن البطارية بالكامل من شأنه أن يتيح لسماعات الأذن الصغيرة العمل لمدة تصل إلى 6 ساعات. يختلف عمر البطارية حسب الاستخدام.
- عندما يكون الجراب مشحونًا بالكامل، يمكنك شحن سماعات الأذن الصغيرة بالكامل حتى مرتين (3).
- عندما تكون سماعات الأذن الصغيرة بداخل الجراب، فإن مدة شحن الجراب تختلف.

## مصباح حالة سماعات الأذن

يقع مصباح حالة سماعات الأذن على السطح الداخلي لجراب الشحن.

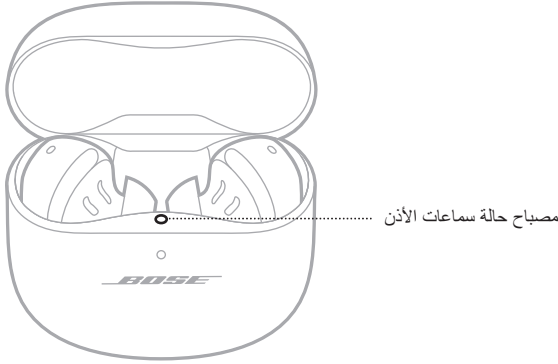

## حالة Bluetooth

يعرض حالة اتصال Bluetooth بالأجهزة المحمولة.

حالة النظام	نشاط الضوء
جاهز للاتصال	يومض باللون الأزرق ببطء
تم الاتصال	أزرق ثابت (لمدة 5 ثوانٍ)
تم مسح قائمة الأجهزة	يومض باللون الأبيض مرتين

## حالة البطارية والتحديث والخطأ

يعرض حالة بطارية سماعة الأذن والتحديث والخطأ.

حالة النظام	نشاط الضوء
مشحونة بالكامل	يومض باللون الأبيض، ومن ثم يضيء بلون أبيض ثابت (5 ثوانٍ)
جارٍ الشحن	يومض باللون الأبيض، ومن ثم يضيء بلون كهربائي ثابت (5 ثوانٍ)
اكتملت إعادة التشغيل	يومض باللون الأبيض مرتين، ويومض ببطء باللون الأزرق، ثم ينطفئ
تحديث البرامج	يومض باللون الأبيض 3 مرات (متكررة)
خطأ - اتصل بخدمة عملاء شركة Bose	يومض باللون الكهربائي والأبيض

## مصباح حالة جراب الشحن

يقع مصباح حالة جراب الشحن على الجزء الأمامي من جراب الشحن.

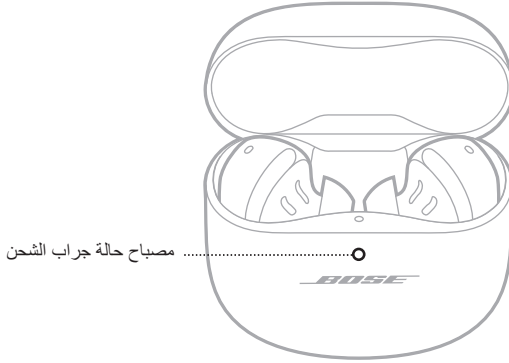

## حالة البطارية والتحديث والخطأ

لعرض حالة بطارية جراب الشحن والتحديث والخطأ.

حالة النظام	نشاط الضوء
مشحونة بالكامل (100%) موصلة بالتيار	أبيض ثابت
مشحونة (34% - 99%)	أبيض ثابت (لمدة 5 ثوان)
شحن منخفض (10% - 33%)	كهرماني ثابت (لمدة 5 ثوان)
يجب شحن البطارية (الأقل من 10%)	يومض باللون الكهرماني مرتين
جارٍ الشحن	كهرماني ثابت
تحديث البرامج	يومض باللون الأبيض 3 مرات (متكررة)
خطأ - اتصل بخدمة عملاء شركة Bose	يومض باللون الكهرماني والأبيض

يمكنك إدارة اتصالات **Bluetooth** باستخدام تطبيق **Bose Music** أو استخدام قائمة **Bluetooth** الموجودة في جهازك المحمول.

## الاتصال باستخدام تطبيق **BOSE MUSIC**

لتوصيل سماعات الأذن وإدارة إعدادات **Bluetooth** باستخدام تطبيق **Bose Music**، انظر الصفحة 14.

## التوصيل باستخدام قائمة **BLUETOOTH** في جهازك المحمول

يمكنك تخزين ما يصل إلى ستة أجهزة في قائمة الأجهزة الخاصة بسماعة الأذن الصغيرة. يمكنك التوصيل وتشغيل الصوت من جهاز واحد فقط في كل مرة.

**ملاحظة:** للحصول على أفضل تجربة، استخدم تطبيق **Bose Music** لإعداد جهازك المحمول وتوصيله (انظر الصفحة 14).

1. مع وجود سماعات الأذن في جراب الشحن والجراب مفتوح، اضغط مع الاستمرار على الزر الموجود في الجزء الخلفي من الجراب حتى يومض مصباح حالة سماعات الأذن باللون الأزرق ببطء.

**ملاحظة:** تأكد من وجود كلتا سماعتي الأذن في الجراب وأن الجراب مفتوح.

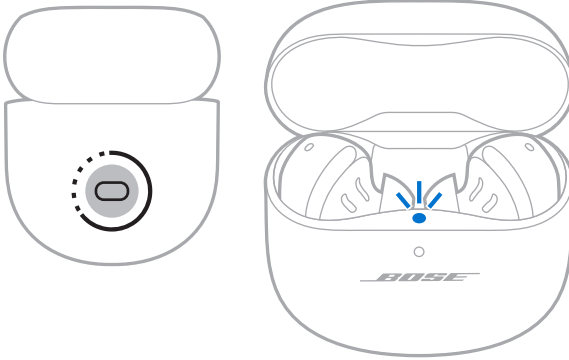

2. مكن ميزة *Bluetooth* على جهازك.

**ملاحظة:** يتم العثور عادة على ميزة *Bluetooth* في قائمة الإعدادات.

3. حدد سماعات الأذن الصغيرة من قائمة الأجهزة.

**ملاحظة:** ابحث عن الاسم الذي أدخلته لسماعات الأذن الصغيرة الخاصة بك في تطبيق *Bose Music*. إذا لم تقم بتسمية سماعات الأذن الصغيرة الخاصة بك، فسيظهر الاسم الافتراضي.



يظهر اسم سماعة الأذن الصغيرة في قائمة أجهزة المحمول. يضيء مصباح حالة سماعات الأذن باللون الأزرق الثابت (انظر الصفحة 36).

## فصل جهاز محمول

ضع سماعات الأذن الصغيرة في جراب الشحن.

**نصيحة:** يمكنك استخدام تطبيق *Bose Music* أيضًا أو إعدادات *Bluetooth* الخاصة بك لقطع اتصال جهازك. إذ يؤدي تعطيل ميزة *Bluetooth* على جهازك إلى قطع الاتصال بسماعات الأذن وجميع الأجهزة الأخرى.

## إعادة توصيل جهاز محمول

عند إزالة سماعات الأذن من جراب الشحن، ستحاول السماعات إعادة الاتصال بأخر جهاز محمول تم الاتصال به.

للاتصال بجهاز مختلف تم الاتصال به مسبقًا، استخدم إعدادات *Bluetooth* الموجودة في الجهاز للاتصال بسماعات الأذن.

### ملاحظات:

- يجب أن يكون الجهاز في نطاق (30 قدمًا، أو 9 أمتار) وفي وضع التشغيل.
- تأكد من تمكين ميزة *Bluetooth* على جهازك المحمول.

## مسح قائمة الأجهزة الخاصة بسماعات الأذن

1. عندما تكون سماعات الأذن الصغيرة في جراب الشحن والجراب مفتوح، اضغط مع الاستمرار على الزر الموجود في الجزء الخلفي من الجراب لمدة 15 ثانية حتى يومض مصباح حالة سماعات الأذن الصغيرة باللون الأبيض مرتين، ثم يومض ببطء باللون الأزرق.

ملاحظة: تأكد من وجود كلتا سماعتي الأذن في الجراب وأن الجراب مفتوح.

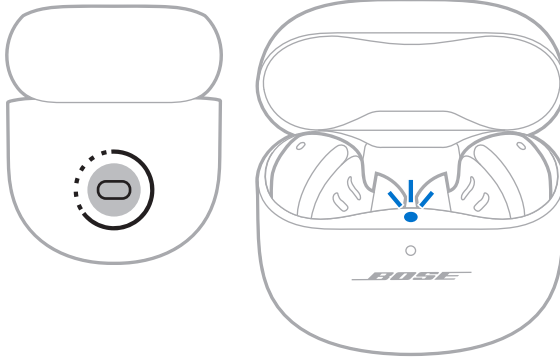

2. احذف سماعات الأذن الصغيرة من قائمة Bluetooth على جهازك.

تم مسح جميع الأجهزة، وأصبحت سماعات الأذن جاهزة للاتصال (انظر الصفحة 14).



## تخزين سماعات الأذن

لتخزين سماعات الأذن الصغيرة عند عدم استخدامها، ضعها في جراب الشحن. أغلق علبة الشحن للمساعدة في الحفاظ على عمر البطارية وإبقاء علبة الشحن خالية من الشوائب.

## تنظيف سماعات الأذن الصغيرة وجراب الشحن

المكُون	الإجراء
سدادات الأذن وأشرطة التثبيت	أزل سدادات الأذن والأشرطة من سماعات الأذن، ثم اغسلها بمنظف خفيف وماء. <b>ملاحظة:</b> تأكد من شطف سدادات الأذن وأشرطة التثبيت وتجفيفها جيداً قبل إعادة تركيبها في سماعات الأذن.
فوهات سماعات الأذن	امسح بقطعة قماش ناعمة وجافة أو ما يشابهها فقط. <b>تنبيه:</b> ولا تقم مطلقاً بإدخال أي أداة تنظيف في الفوهة.
نقاط تلامس الشحن (الموجودة في سماعات الأذن)	لمنع حدوث صدأ، امسحها بمساحة قطنية ناعمة وجافة أو ما يشابهها.
جراب الشحن	امسح بقطعة قماش ناعمة وجافة أو ما يشابهها فقط.

## قطع الغيار والملحقات

يمكن طلب قطع الغيار أو الملحقات من خلال مركز خدمة عملاء Bose.

تفضل بزيارة: [support.Bose.com/QCEii](https://support.Bose.com/QCEii)

## ضمان محدود

تتم تغطية سماع الأذن الصغيرة بضمان محدود. تفضل بزيارة موقعنا على [worldwide.Bose.com/Warranty](https://worldwide.Bose.com/Warranty) للحصول على تفاصيل الضمان المحدود.

لتسجيل المنتج الخاص بك، قم بزيارة [worldwide.Bose.com/ProductRegistration](https://worldwide.Bose.com/ProductRegistration) للحصول على التعليمات. ولن يؤثر عدم القيام بالتسجيل على الحقوق المكفولة لك بموجب الضمان المحدود.

## تحديث سماعات الأذن

تبدأ عملية تحديث سماعات الأذن تلقائيًا عند الاتصال بتطبيق Bose Music وتوفّر تحديث. اتبع تعليمات التطبيق.

## تحديث جراب الشحن

حدّث جراب الشحن باستخدام موقع مُحدّث Bose على الويب. في جهازك المحمول تفضل بزيارة: [btu.Bose.com](http://btu.Bose.com) واتباع التعليمات التي تظهر على الشاشة.

## عرض رمز تاريخ سماعة الأذن الصغيرة

أزل شريط التثبيت من سماعة الأذن (انظر الصفحة 21).

يوجد رمز تاريخ على سماعة الأذن في منطقة واسعة بالقرب من الميكروفون.

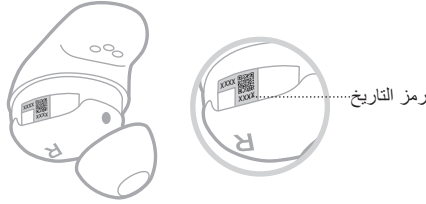

## عرض الرقم التسلسلي لجراب الشحن

أخرج سماعات الأذن من جراب الشحن.

يقع الرقم التسلسلي لجراب الشحن أسفل مصباح حالة سماعات الأذن داخل سماعة الأذن.

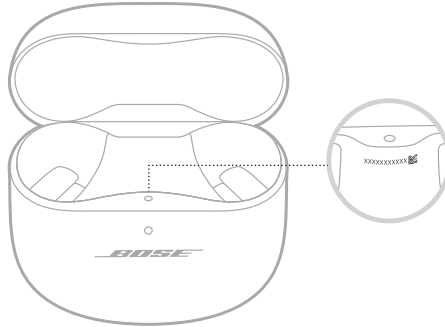

## جرب هذه الحلول أولاً

- إذا واجهتك مشكلات مع سماعة الأذن الصغيرة، فجرب هذه الحلول أولاً:
- اشحن سماعات الأذن وجراب الشحن (انظر الصفحة 32).
- شغل سماعة الأذن (انظر الصفحة 23).
- تحقق من مصباح حالة سماعات الأذن (انظر الصفحة 36) ومن مصباح حالة جراب الشحن (انظر الصفحة 37).
- تأكد من أن جهازك المحمول يدعم توصيلات *Bluetooth* (انظر الصفحة 38).
- نزل تطبيق *Bose Music* وتشغيل تحديثات البرامج المتاحة (انظر الصفحة 14).
- ضع جهازك المحمول قريباً من سماعات الأذن الصغيرة (30 قدمًا أو 9 أمتار) وأبعدهما عن أي تداخلات أو عوائق.
- ارفع مستوى الصوت في سماعات الأذن الصغيرة، وجهازك المحمول، وبتطبيق الموسيقى.
- وصل جهازًا محمولًا آخر (انظر الصفحة 14).

## حلول أخرى

إذا لم تستطع حل المشكلة لديك، فراجع الجدول أدناه لتحديد الأعراض والحلول للمشكلات الشائعة. وإذا كنت غير قادر على حل هذه المشكلة، فيرجى الاتصال بخدمة عملاء *Bose*.

تفضل بزيارة: [worldwide.Bose.com/contact](http://worldwide.Bose.com/contact)

الحل	العرض
<p>تأكد من أن سماعات الأذن الصغيرة ليست في وضع الاستعداد. لتنشيط سماعات الأذن الصغيرة، أدخل سماعات الأذن الصغيرة في أذنك.</p> <p>ضع سماعات الأذن الصغيرة في علبة الشحن حتى تستقر في مكانها نتيجة الجذب المغناطيسي. أغلق العلبة وأفتحها. وبومض مصباح حالة سماعات الأذن الصغيرة باللون الأبيض ومن ثم يعرض حالة الشحن (انظر الصفحة 36).</p> <p>إذا تعرضت سماعات الأذن الصغيرة لدرجات حرارة عالية أو منخفضة، فدع سماعات الأذن الصغيرة تستعيد درجة حرارة الغرفة.</p>	<p>سماعات الأذن الصغيرة لا تعمل</p>

<p>في جهازك:</p> <ul style="list-style-type: none"> <li>• قم بإيقاف تشغيل ميزة <i>Bluetooth</i> وأعد تشغيلها مجددًا.</li> <li>• احذف سماعات الأذن من قائمة <i>Bluetooth</i> على جهازك، بما في ذلك أي قوائم مكررة تحمل اسم LE (الطاقة المنخفضة). ثم أعد التوصيل مرة أخرى (انظر الصفحة 14).</li> </ul> <p>ضع سماعات الأذن الصغيرة في علبة الشحن حتى تستقر في مكانها نتيجة الجذب المغناطيسي. أغلق العلبة وافتحها. ويومض مصباح حالة سماعات الأذن الصغيرة باللون الأبيض ومن ثم يعرض حالة الشحن (انظر الصفحة 36). أعد التوصيل مرة أخرى (انظر الصفحة 14).</p> <p>تأكد من وضع كلتا سماعتي الأذن في جراب الشحن بإحكام (انظر الصفحة 32).</p> <p>امسح قائمة الأجهزة الخاصة بسماعة الأذن الصغيرة (انظر الصفحة 40).</p> <p>ثم أعد التوصيل مرة أخرى (انظر الصفحة 14).</p> <p>تفضل بزيارة: <a href="http://support.Bose.com/QCEii">support.Bose.com/QCEii</a> لمشاهدة مقاطع فيديو توضيحية.</p> <p>أعد تشغيل سماعات الأذن وجراب الشحن (انظر الصفحة 51).</p>	<p>لا تتصل سماعات الأذن الصغيرة مع جهاز محمول</p>
<p>ألغ تثبيت تطبيق <i>Bose Music</i> على جهازك المحمول. أعد تثبيت التطبيق (انظر الصفحة 14).</p> <p>تأكد من استخدام تطبيق <i>Bose Music</i> للإعداد (انظر الصفحة 14).</p> <p>تأكد من منحك لتطبيق <i>Bose Music</i> إمكانية الوصول إلى اتصالات <i>Bluetooth</i> في قائمة الإعدادات الموجودة في جهازك المحمول.</p> <p>تأكد من تفعيل ميزة <i>Bluetooth</i> في قائمة الإعدادات بجهازك المحمول.</p>	<p>سماعات الرأس الصغيرة لا تستجيب أثناء إعداد التطبيق</p>
<p>ألغ تثبيت تطبيق <i>Bose Music</i> على جهازك المحمول. أعد تثبيت التطبيق (انظر الصفحة 14).</p> <p>تأكد من منحك لتطبيق <i>Bose Music</i> إمكانية الوصول إلى اتصالات <i>Bluetooth</i> في قائمة الإعدادات الموجودة في جهازك المحمول.</p> <p>مع وجود سماعات الأذن في جراب الشحن والجراب مفتوح، اضغط مع الاستمرار على الزر الموجود في الجزء الخلفي من الجراب حتى يومض مصباح حالة سماعات الأذن باللون الأزرق ببطء.</p> <p>ضع سماعات الأذن الصغيرة في علبة الشحن حتى تستقر في مكانها نتيجة الجذب المغناطيسي. أغلق العلبة وافتحها. ويومض مصباح حالة سماعات الأذن الصغيرة باللون الأبيض ومن ثم يعرض حالة الشحن (انظر الصفحة 36). أخرج سماعات الأذن الصغيرة</p>	<p>لا يستطيع تطبيق <i>Bose Music</i> العثور على سماعات الرأس الصغيرة</p>
<p>تأكد من توافق جهازك المحمول مع تطبيق <i>Bose Music</i> وتلبيته للحد الأدنى من متطلبات النظام. لمزيد من المعلومات، راجع متجر التطبيقات على جهازك المحمول.</p> <p>ألغ تثبيت تطبيق <i>Bose Music</i> على جهازك المحمول. أعد تثبيت التطبيق (انظر الصفحة 14).</p>	<p>لا يعمل تطبيق <i>Bose Music</i> على الجهاز المحمول</p>

العرض	الحل
سدادات الأذن ليست مريحة في القناة السمعية	<p>تأكد من أن سداة الأذن ليست مستقرة في جزء عميق للغاية من قناتك السمعية (انظر الصفحة 17).</p> <p>جرب سداة أذن أكبر. إذا لم يقد ذلك، فجرب سداة أذن أصغر (انظر الصفحة 20).</p> <p>جرب شريط تثبيت أصغر (انظر الصفحة 21).</p> <p>تحقق من ملائمة سماعه الأذن باستخدام مرة (انظر الصفحة 17).</p> <p>تحقق من ملائمة سماعه الأذن باستخدام اختبار ملائمة سداة الأذن في تطبيق Bose Music. يمكنك الوصول إلى هذا الخيار من قائمة الإعدادات.</p> <p>اتصل بخدمة عملاء شركة Bose أو تفضل بزيارة <a href="https://support.bose.com/QCEij">support.bose.com/QCEij</a> للحصول على سدادات الأذن ذات حجم إضافي وأشرطة التثبيت أو مشاهدة مقاطع فيديو توضيحية.</p>
شريط التثبيت ليس مريحاً عند حافة الأذن	<p>جرب شريط تثبيت أصغر (انظر الصفحة 21). إذا كنت تستخدم بالفعل شريط تثبيت أصغر، فجرب سداة أذن أصغر (انظر الصفحة 20).</p> <p>تحقق من ملائمة سماعه الأذن باستخدام مرة (انظر الصفحة 17).</p> <p>تحقق من ملائمة سماعه الأذن باستخدام اختبار ملائمة سداة الأذن في تطبيق Bose Music. يمكنك الوصول إلى هذا الخيار من قائمة الإعدادات.</p> <p>اتصل بخدمة عملاء شركة Bose أو تفضل بزيارة <a href="https://support.bose.com/QCEij">support.bose.com/QCEij</a> للحصول على سدادات الأذن ذات حجم إضافي وأشرطة التثبيت أو مشاهدة مقاطع فيديو توضيحية.</p>
سماعات الأذن ليست موضوعة بإحكام	<p>تأكد من أن سداة الأذن مستقرة بصورة مريحة عند فتحة قناتك السمعية (انظر الصفحة 16).</p> <p>جرب شريط تثبيت أكبر (انظر الصفحة 21).</p> <p>جرب سداة أذن أكبر (انظر الصفحة 20).</p> <p>اتصل بخدمة عملاء شركة Bose أو تفضل بزيارة <a href="https://support.bose.com/QCEij">support.bose.com/QCEij</a> للحصول على سدادات الأذن ذات حجم إضافي وأشرطة التثبيت أو مشاهدة مقاطع فيديو توضيحية.</p>
سدادات الأذن تسقط	<p>تأكد من تثبيت سدادات الأذن بإحكام بسماعات الأذن (انظر الصفحة 20).</p>
أشرطة التثبيت تسقط	<p>تأكد من تثبيت الأشرطة بإحكام بسماعات الأذن (انظر الصفحة 20).</p> <p>تأكد من وضع الأشرطة على سماعات الأذن بشكل صحيح (انظر الصفحة 21).</p>

## العرض

## الحل

<p>امسح قائمة الأجهزة الخاصة بسماعة الأذن الصغيرة (انظر الصفحة 40). ثم أعد التوصيل مرة أخرى (انظر الصفحة 14). انقل جهاز المحمول بالقرب من سماعات الأذن الصغيرة. أعد تشغيل سماعات الأذن وجراب الشحن (انظر الصفحة 51).</p>	<p>اتصالات Bluetooth منقطعة</p>
<p>تأكد من استخدام الحجم المناسب لسدادة الأذن والشريط لكل أذن (انظر الصفحة 19). تحقق من ملائمة سماعة الأذن باستخدام مرآة (انظر الصفحة 17). تحقق من ملائمة سماعة الأذن باستخدام اختبار ملائمة سدادة الأذن في تطبيق Bose Music. يمكنك الوصول إلى هذا الخيار من قائمة الإعدادات. تفضل بزيارة: <a href="https://support.bose.com/QCEii">support.bose.com/QCEii</a> لمشاهدة مقاطع فيديو توضيحية. تأكد من رفع مستوى الصوت (انظر الصفحة 25). تأكد من أن سدائتي الأذن تلامسان أذنيك بإحكام وأنهما لا يدوران للخلف كثيرًا (انظر الصفحة 16). تأكد من أن رأسك في وضع مستقيم عند إدخال سماعات الأذن الصغيرة. اضغط على "تشغيل" على جهازك المحمول للتأكد من تشغيل المقطع الصوتي. شغل الصوت من تطبيق مختلف أو خدمة موسيقى مختلفة. شغل الصوت من المحتوى المخزن مباشرة على جهازك. أعد تشغيل جهازك المحمول. عطّل ميزات التحقق داخل الأذن، باستخدام تطبيق Bose Music (انظر الصفحة 29).</p>	<p>لا يصدر أي صوت</p>
<p>تأكد من استخدام الحجم المناسب لسدادة الأذن والشريط لكل أذن (انظر الصفحة 19). تحقق من ملائمة سماعة الأذن باستخدام مرآة (انظر الصفحة 17). تحقق من ملائمة سماعة الأذن باستخدام اختبار ملائمة سدادة الأذن في تطبيق Bose Music. يمكنك الوصول إلى هذا الخيار من قائمة الإعدادات. تفضل بزيارة: <a href="https://support.bose.com/QCEii">support.bose.com/QCEii</a> لمشاهدة مقاطع فيديو توضيحية. تأكد من تحديث البرنامج الموجود في تطبيق Bose Music (انظر الصفحة 42). تأكد من أن سدائتي الأذن تلامسان أذنيك بإحكام وأنهما لا يدوران للخلف كثيرًا (انظر الصفحة 16). تأكد من أن رأسك في وضع مستقيم عند إدخال سماعات الأذن الصغيرة. ضع سماعات الأذن الصغيرة في علبة الشحن حتى تستقر في مكانها نتيجة الجذب المغناطيسي. أغلق العلبة وأفتحها. ويومض مصباح حالة سماعات الأذن الصغيرة باللون الأبيض ومن ثم يعرض حالة الشحن (انظر الصفحة 36). أخرج سماعات الأذن الصغيرة</p>	<p>عدم خروج صوت من سماعة أذن صغيرة واحدة</p>

## العرض

## الحل

<p>أغلق التطبيق أو خدمة الموسيقى أو أعد فتح ذلك. شغل الصوت من تطبيق مختلف أو خدمة موسيقى مختلفة. ضع سماعات الأذن الصغيرة في علبة الشحن حتى تستقر في مكانها نتيجة الجذب المغناطيسي. أغلق العلبة واقفحها. ويومض مصباح حالة سماعات الأذن الصغيرة باللون الأبيض ومن ثم يعرض حالة الشحن (انظر الصفحة 36). أخرج سماعات الأذن الصغيرة</p>	<p>لم تتم مزامنة الصوت والفيديو</p>
<p>تحقق من ملائمة سماعة الأذن باستخدام مرآة (انظر الصفحة 17). تحقق من ملائمة سماعة الأذن باستخدام اختبار ملائمة سدادة الأذن في تطبيق Bose Music. يمكنك الوصول إلى هذا الخيار من قائمة الإعدادات. تأكد من استخدام الحجم المناسب لسدادة الأذن والشريط لكل أذن (انظر الصفحة 19). تفضل زيارة: <a href="http://support.Bose.com/QCEii">support.Bose.com/QCEii</a> لمشاهدة مقاطع فيديو توضيحية. تأكد من استخدام تطبيق Bose Music للإعداد (انظر الصفحة 14). جرب مسازًا صوتيًا مختلفًا. شغل الصوت من تطبيق مختلف أو خدمة موسيقى مختلفة. قم بإزالة أي مخلفات أو تراكم للشمع من سدادات الأذن وفوهات سماعات الأذن الصغيرة. قم بإيقاف أي ميزات لتحسين الصوت في الجهاز أو تطبيق الموسيقى. تأكد من توصيل سماعات الأذن الصغيرة الخاصة بك عبر ملف تعريف <b>Bluetooth</b> الصحيح: <b>Stereo A2DP</b>. تحقق من قائمة إعدادات <b>Bluetooth</b>/الصوت في جهازك للتأكد من تحديد ملف التعريف الصحيح. في جهازك: • قم بإيقاف تشغيل ميزة <b>Bluetooth</b> وأعد تشغيلها مجددًا. • احذف سماعات الأذن الصغيرة من قائمة <b>Bluetooth</b> على جهازك. ثم أعد التوصيل مرة أخرى (انظر الصفحة 14). إذا كنت تشارك سماعات الأذن، فضعها في جراب الشحن لمسح تخصيص الصوت بين كل مستخدم.</p>	<p>جودة الصوت رديئة</p>
<p>تأكد من وضع أشرطة التثبيت بشكل صحيح كي تتم محاذاة فتحة الميكروفون الموجودة على الشريط مع الميكروفون الموجود على سماعة الأذن (انظر الصفحة 21). جرب مكالمات هاتفية أخرى. جرب جهازًا متوافقًا آخر. في جهازك: • قم بإيقاف تشغيل ميزة <b>Bluetooth</b> وأعد تشغيلها مجددًا. • احذف سماعات الأذن من قائمة <b>Bluetooth</b> على جهازك، بما في ذلك أي قوائم مكررة تحمل اسم LE (الطاقة المنخفضة). ثم أعد التوصيل مرة أخرى. (انظر الصفحة 14).</p>	<p>يتعذر على الميكروفون التقاط الصوت</p>

العرض	الحل
تعذر ضبط وضع إلغاء التشويش	<p>ضع سماعات الأذن الصغيرة في علبة الشحن حتى تستقر في مكانها نتيجة الجذب المغناطيسي. أغلق العلبة واقتحها. ويومض مصباح حالة سماعات الأذن الصغيرة باللون الأبيض ومن ثم يعرض حالة الشحن (انظر الصفحة 36). أخرج سماعات الأذن الصغيرة</p> <p>إذا خصصت اختصارًا خاصًا بك ليكون على سماعة أذن معينة، فتأكد من لمس سماعة الأذن الصحيحة مع الاستمرار.</p> <p>انظر "سماعات الأذن لا تستجيب لخاصية التحكم باللمس" في الصفحة 49.</p> <p>استخدم تطبيق Bose Music لضبط وضع إلغاء التشويش. يُمكنك الوصول إلى هذا الخيار من الشاشة الرئيسية (انظر الصفحة 14).</p>
ضعف إلغاء التشويش	<p>تحقق من تمكين تكنولوجيا ActiveSense™ (انظر الصفحة 30).</p> <p>تحقق من ملاءمة سماعة الأذن باستخدام مرآة (انظر الصفحة 17).</p> <p>تحقق من ملاءمة سماعة الأذن باستخدام اختبار ملاءمة سداة الأذن في تطبيق Bose Music. يمكنك الوصول إلى هذا الخيار من قائمة الإعدادات.</p> <p>تحقق من وضع إلغاء التشويش (انظر الصفحة 30).</p> <p>أزل سماعات الأذن الصغيرة من أذنيك ثم أعد تركيبها فيها.</p> <p>إذا كنت تجري مكالمة هاتفية أو تستخدم ميزة التحكم الصوتي في جهازك المحمول، فخفض مستوى خاصية صوت المتكلم أو أغلقها باستخدام تطبيق Bose Music (انظر الصفحة 31).</p> <p>إذا كنت تشارك سماعات الأذن، فضعها في جراب الشحن لمسح تخصيص الصوت بين كل مستخدم.</p>
صعوبة سماع المتصل أثناء إجراء مكالمة هاتفية	<p>ارفع مستوى الصوت باستخدام جهازك المحمول.</p> <p>جرب وضع إلغاء تشويش مختلفًا (انظر الصفحة 30).</p>
صعوبة سماع صوتك أثناء إجراء مكالمة هاتفية	<p>استخدم تطبيق Bose Music لضبط خاصية الصوت الذاتي (Self Voice). يمكنك الوصول إلى هذا الخيار من قائمة الإعدادات.</p>
سماعات الأذن الصغيرة لا تستجيب	<p>ضع سماعات الأذن الصغيرة في علبة الشحن حتى تستقر في مكانها نتيجة الجذب المغناطيسي. أغلق العلبة واقتحها. ويومض مصباح حالة سماعات الأذن الصغيرة باللون الأبيض ومن ثم يعرض حالة الشحن (انظر الصفحة 36). أخرج سماعات الأذن الصغيرة</p> <p>أعد تشغيل سماعات الأذن وجراب الشحن (انظر الصفحة 51).</p>



الحل	العرض
<p>تأكد من لمس الموضع الصحيح على سطح التحكم باللمس (انظر الصفحة 25).</p> <p>تأكد من ملامسة إصبعك جيدًا لسطح التحكم باللمس (انظر الصفحة 25).</p> <p>بالنسبة للوظائف متعددة النقر، يمكنك تغيير درجة ضغط النقر.</p> <p>تأكد من جفاف أصابعك.</p> <p>إذا كان شعرك مبللاً، فتأكد من عدم وصول الماء إلى منطقة اللمس.</p> <p>في حال ارتداء قفازين، أزلهما قبل لمس سطح التحكم الذي يعمل باللمس.</p> <p>عطلّ ميزات التحقق داخل الأذن، باستخدام تطبيق Bose Music (انظر الصفحة 29).</p> <p>إذا تعرضت سماعات الأذن الصغيرة لدرجات حرارة عالية أو منخفضة، فدع سماعات الأذن الصغيرة تستعيد درجة حرارة الغرفة.</p> <p>أعد تشغيل سماعات الأذن وجراب الشحن (انظر الصفحة 51).</p>	سماعات الأذن لا تستجيب لخاصية التحكم باللمس
<p>تأكد من تمكين خاصية التحكم بمستوى الصوت باستخدام تطبيق Bose Music (انظر الصفحة 25).</p> <p>تأكد من تمريرك لسطح التحكم باللمس في الاتجاه الصحيح (انظر الصفحة 25).</p> <p>انظر "سماعات الأذن لا تستجيب لخاصية التحكم باللمس."</p>	يتعثر ضبط مستوى الصوت
<p>تأكد من إعداد الاختصار باستخدام تطبيق Bose Music (انظر الصفحة 28).</p> <p>إذا خصصت اختصارًا على سماعة أذن معينة، فتأكد من لمس سماعة الأذن الصحيحة مع الاستمرار.</p>	لا يمكن الوصول للاختصار
<p>تأكد من وضع سماعات الأذن الصغيرة بصورة صحيحة في جراب الشحن.</p> <p>للمساعدة في الحفاظ على عمر البطارية، يجب إغلاق الجراب أثناء شحن سماعات الأذن (انظر الصفحة 32).</p> <p>تأكد من عدم تراكم أي أوساخ أو مخلفات تؤدي إلى تغطية نقاط تلامس الشحن على سماعات الأذن الصغيرة أو دبائيس الشحن الموجودة داخل الجراب.</p> <p>تأكد من محاذاة كبل USB بصورة صحيحة مع المنفذ الموجود في جراب الشحن.</p> <p>تأكد من توصيل طرفي كبل USB بإحكام.</p> <p>جرب كبل USB آخر.</p> <p>جرب شاحن حائط آخر.</p> <p>إذا تعرضت سماعات الأذن الصغيرة أو جراب الشحن لدرجات حرارة عالية أو منخفضة، فدع سماعات الأذن الصغيرة أو الجراب يعودان إلى درجة حرارة الغرفة.</p> <p>اشحن مجددًا (انظر الصفحة 32).</p>	لا يتم شحن سماعات الأذن الصغيرة

الحل	العرض
<p>تأكد من محاذاة كبل USB بصورة صحيحة مع المنفذ الموجود في جراب الشحن. إذا نفذت بطارية جراب الشحن بالكامل، فتأكد من توصيل كبل USB لفترة كافية حتى يحصل الجراب على الشحن الأولي. إذا أزلت الكبل وانطفأ مصباح حالة جراب الشحن، فأعد توصيل كبل USB.</p> <p>تأكد من توصيل طرفي كبل USB بإحكام.</p> <p>جرب كبل USB آخر.</p> <p>تأكد من إغلاق جراب الشحن. للمساعدة في الحفاظ على عمر البطارية، يجب إغلاق الجراب أثناء الشحن.</p> <p>جرب شاحن حائط آخر.</p> <p>إذا تعرض جراب الشحن لدرجات حرارة عالية أو منخفضة، فدع الجراب يعود إلى درجة حرارة الغرفة. اشحن مجددًا (انظر الصفحة 33).</p>	<p>جراب الشحن لا يقوم بالشحن</p>
<p>غير لغة المطالبة الصوتية باستخدام تطبيق Bose Music (انظر الصفحة 14). يمكنك الوصول إلى هذا الخيار من قائمة الإعدادات.</p>	<p>لغة المطالبة الصوتية غير صحيحة</p>
<p>تأكد من تمكين المطالبات الصوتية باستخدام تطبيق Bose Music (انظر الصفحة 14). يمكنك الوصول إلى هذا الخيار من قائمة الإعدادات.</p> <p>تأكد من منحك سماعات الأذن إمكانية الوصول إلى جهات الاتصال الخاصة في قائمة Bluetooth في جهازك المحمول.</p>	<p>عدم تلقي إشعارات المكالمات</p>
<p>تأكد من عدم انسداد فوهة سماعة الأذن (انظر الصفحة 20).</p>	<p>تُصدر سماعات الأذن الصغيرة صوت صرير</p>

## إعادة تشغيل سماعات الأذن وجراب الشحن

إذا كانت سماعات الأذن وجراب الشحن لا يستجيبان، يُمكنك إعادة تشغيلها.

**ملاحظة:** تؤدي عملية إعادة تشغيل سماعات الأذن الصغيرة إلى مسح قائمة هذه السماعات. ولا تسمح الإعدادات الأخرى.

مع وجود سماعات الأذن في جراب الشحن والجراب مفتوح، اضغط مع الاستمرار على الزر الموجود في الجزء الخلفي من الجراب لمدة 25 ثانية حتى يومض مصباح حالة سماعات الأذن باللون الأبيض مرتين، ويومض ببطء باللون الأزرق، ثم ينطفئ.

**ملاحظة:** تأكد من وجود كلتا سمعتي الأذن في الجراب وأن الجراب مفتوح.

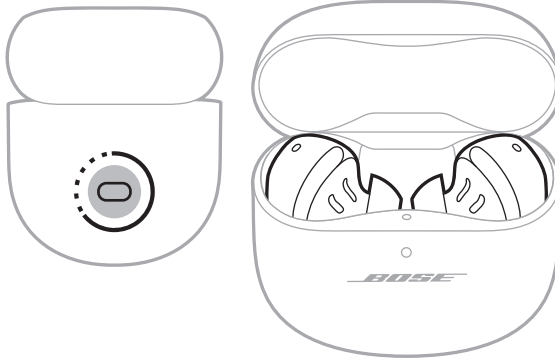

عند اكتمال عملية إعادة التشغيل، يضيء مصباح حالة سماعات الأذن وفق حالة الشحن (انظر الصفحة 36)، ويضيء مصباح حالة جراب الشحن وفق مستوى شحن البطارية (انظر الصفحة 37).



875097-0010