

 **Saeco**

Xelsis 
SUPREMA
& DELUXE

Rispetto per il Caffè



EN USER MANUAL

CS UŽIVATELSKÁ PŘIRUČKA
CNR UPUTSTVO ZA KORISNIKE
DA BRUGERVEJLEDNING
DE BENUTZERHANDBUCH
ET KASUTUSJUHEND
ES MANUAL DEL USUARIO
FR MODE D'EMPLOI
HR KORISNIČKI PRIRUČNIK
IT MANUALE UTENTE
LV LIETOT JA ROKASGRĀTA
LT NAUDOTOJO VADOVAS
HU FELHASZNÁLÓI KÉZIKÖNYV
NL GEBRUIKSAANWIJZING
NO BRUKERHÅNDBOK
PL INSTRUKCJA OBSŁUGI
PT MANUAL DO UTILIZADOR
RO MANUAL DE UTILIZARE
SQ MANUALI I PËRDORIMIT
SL UPORABNIŠKI PRIROČNIK
SK NÁVOD NA POUŽITIE
SR УПУТСТВО ЗА КОРИШЋЕЊЕ
FI KAYTTÖOPAS
SV ANVÄNDARHANDBOK
EL ΕΓΧΕΙΡΙΔΙΟ ΧΡΗΣΗΣ
BG РЪКОВОДСТВО ЗА ПОТРЕБИТЕЛЯ
MK КОРИСНИЧКО УПАТСТВО
UK ПОСІБНИК КОРИСТУВАЧА

 **Saeco**

Rispetto per il Caffè

Le respect du Café



WWW.SAECO.COM/CARE

A

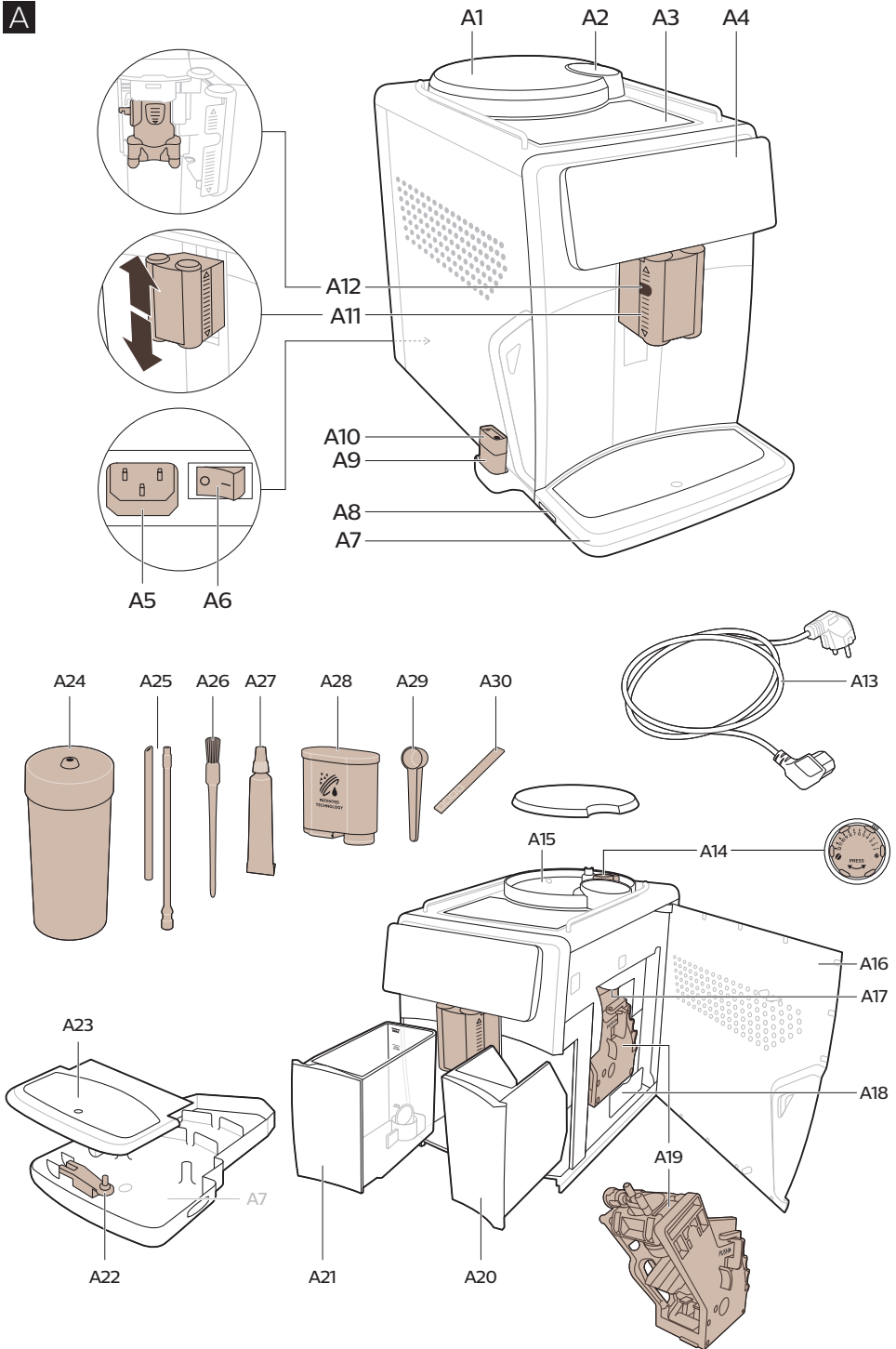

B

Xelsis SUPREMA: SM8885, SM8889

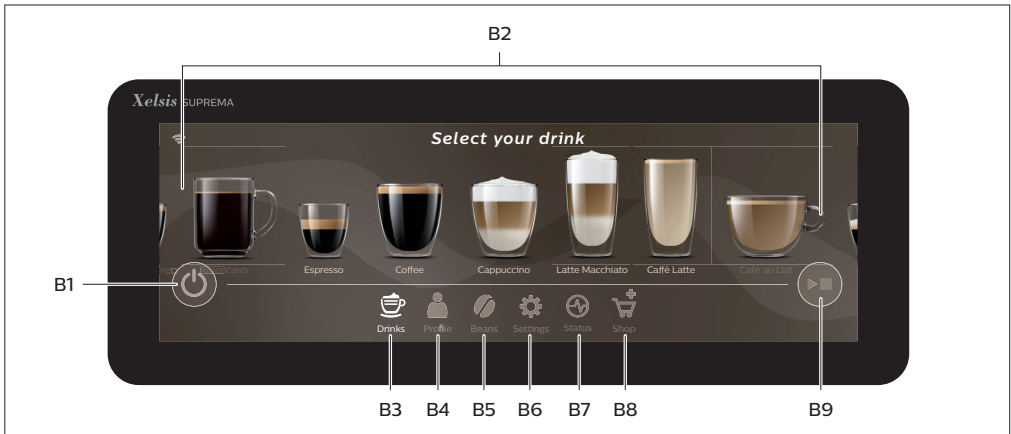
**C**

Xelsis DELUXE: SM8780, SM8782, SM8785

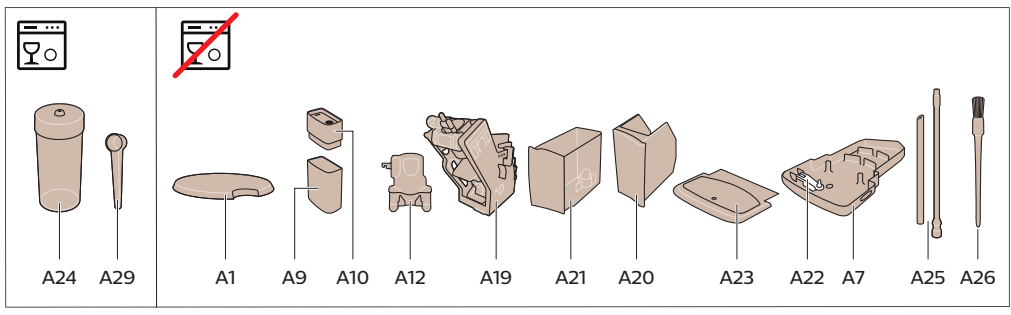
**D**

Contents

Machine overview (Fig. A) _____	5
Introduction _____	6
Switching on the machine when you have a Xelsis SUPREMA (SM8885, SM8889 only) _____	6
Switching on the machine when you have a Xelsis DELUXE (SM8780, SM8782, SM8785 only) _____	6
Connecting to Wi-Fi _____	7
Special functions _____	7
Support on drink parameters _____	7
Brewing drinks _____	8
Cleaning and maintenance _____	9
Troubleshooting _____	11
Technical specifications _____	11
Declaration of Conformity _____	12

Machine overview (Fig. A)

A1 Lid of bean hopper	A13 Power cord with plug
A2 Lid of pre-ground coffee compartment	A14 Grind setting knob (to learn more, visit www.saeco.com/care)
A3 Cup tray	A15 Bean hopper
A4 Control panel	A16 Service door
A5 Socket for cord	A17 Coffee funnel
A6 Main switch	A18 Coffee residues drawer
A7 Drip tray	A19 Brew group (to learn more, visit www.saeco.com/care)
A8 Drip tray release grip	A20 Coffee grounds container
A9 HygieSteam container	A21 Water tank
A10 HygieSteam cover with milk tube holder	A22 'Drip tray full' indicator
A11 Height-adjustable coffee and milk dispensing spout	A23 Drip tray cover
A12 Internal cappuccinatore	

Accessories

A24 Milk container	A28 AquaClean filter
A25 Milk tube	A29 Measuring spoon
A26 Cleaning brush	A30 Water hardness test strip
A27 Grease tube	

Control panel

There are two versions of this espresso machine. Their control panels look different, but all icons work the same way. Refer to figures B and C for an overview of all icons. Below you can find the descriptions.

B1 Off icon	B4/C4 Personal profiles
C1 On/off icon	B5/C5 Beans
B2/C2 Drinks	B6/C6 Machine settings
B3/C3 Drinks menu	B7/C7 Status menu

Introduction

Congratulations on your purchase of a Saeco full-automatic coffee machine! This compact user manual will help you to get started quickly with your new coffee machine. To fully benefit from the online support that Saeco offers, you can use the control panel to register your machine via the built-in Wi-Fi connection, or go to www.saeco.com/MyCoffeeMachine and register your product there. There you can also find frequently asked questions and the extended version of the user manual.

Read the separate safety booklet carefully before you use the machine for the first time and save it for future reference.

Your Saeco full-automatic coffee machine allows you to connect with your Wi-Fi network to enhance your coffee experience.

By connecting your machine to your Wi-Fi network, you will be able to:

- receive personalized recommendations based on machine learning
- enjoy regular software updates to enhance your user experience
- make use of the shop functionality, if available in your country
- you can link your machine to your Amazon account for accessory replenishment, if this option is available in your country
- connect to your Alexa home device to make use of voice control, if available in your country

Note: This machine has been tested with coffee. Although it has been carefully cleaned, there may be some coffee residues left. We guarantee, however, that the machine is absolutely new.

Switching on the machine when you have a Xelsis SUPREMA (SM8885, SM8889 only)

Switch on the machine by pressing the main switch on the back of the machine. Touch the center of the control panel to make the 'on' icon appear on the screen. Tap the 'on' icon and follow the step-by-step instructions on the control panel.

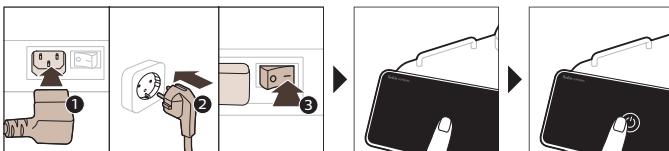

Switching on the machine when you have a Xelsis DELUXE (SM8780, SM8782, SM8785 only)

Switch on the machine by pressing the main switch on the back of the machine. Tap the 'on' icon and follow the step-by-step instructions on the control panel.

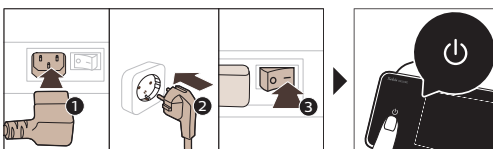





Connecting to Wi-Fi

For a connected experience, follow the instructions on the control panel to connect your coffee machine to your Wi-Fi network.



A The machine will perform the automatic rinsing cycle when it is switched on and off via voice control and when the machine has been inactive for a while and switches off. Please make sure that the environment of the machine is safe.

Special functions

Special function	Purpose
 <p>Bean Maestro</p>	With BeanMaestro you are able to select the type and roast of your beans. It then optimizes the brewing settings automatically, to get the best out of your coffee beans.
 <p>HygieSteam</p>	HygieSteam function automatically cleans the milk system, removing microorganisms: use it after brewing cappuccino or other milk-based drinks.
 <p>Ceramic Grinder</p>	Our durable grinder is made from 100% ceramic to be exceptionally hard and precise. It can be adjusted to your taste with 12-step levels.
 <p>Maintenance Dashboard</p>	The Maintenance Dashboard gives you a helpful overview and notifies you with status information on things like your water level or tell you that the AquaClean is running low.

Support on drink parameters

To get additional information about a specific drink parameter, press and hold an adjustable bar for 3 seconds.



Brewing drinks

Brewing coffee with beans

To brew a coffee, you need to follow a few simple steps.

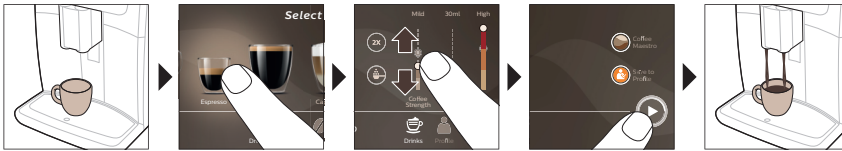

A Do not use caramelized or flavored coffee beans.

i Turn the grind setting knob in small steps and brew 5 cups to taste the differences fully.

Brewing milk-based drinks

To brew milk-based drinks, you need to follow a few simple steps.

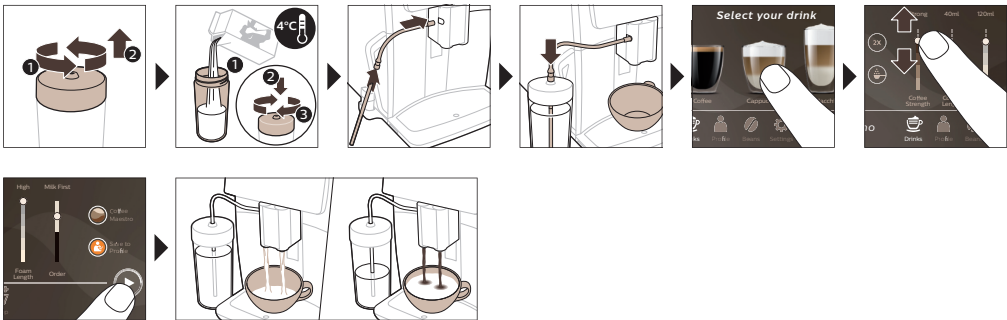

A Directly after dispensing the milk, the 'HygieSteam Shot' is performed. The machine shoots steam through the internal milk system to rinse it quickly. The metal part of the milk tube may become hot. To avoid the risk of burns, let it cool down first.

Brewing coffee with pre-ground coffee

To brew coffee with pre-ground coffee, you need to follow a few simple steps.

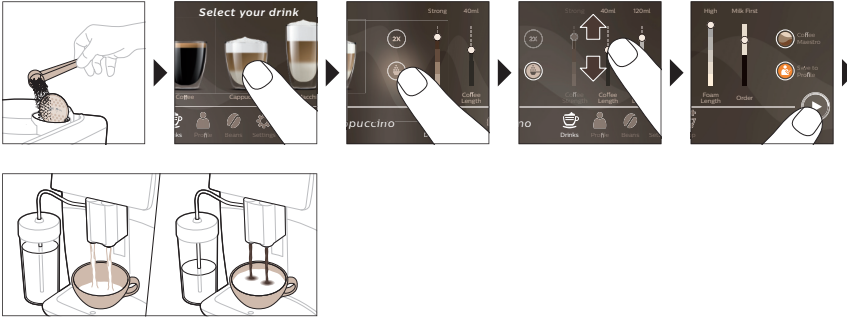

i If you select pre-ground coffee, you cannot adjust the coffee strength or brew more than one drink at the same time.

Dispensing hot water

- 1 Make sure that the internal cappuccinatore is correctly attached to the machine (Fig. 1).
- 2 Place a cup under the spout.
- 3 Tap 'Hot Water' (Fig. 2).
- 4 Slide the adjustable bars up and down to adjust the hot water quantity or temperature to your preference (Fig. 3).
- 5 Press the start/stop ►■ icon.
- 6 To stop dispensing hot water before the machine is finished, press the start/stop ►■ icon again (SM8780, SM8782, SM8785 only) or press the stop icon again (SM8885, SM8889 only).

Cleaning and maintenance

Item	When to clean	How to find in the control panel/ What to do
AquaClean filter	When the machine asks you or every three months.	STATUS->CLEANING->AQUACLEAN. Follow the steps to activate the AquaClean filter.
<p>i The machine does not automatically detect that a filter has been placed in the water tank. Therefore you need to activate each new AquaClean filter that you install in the 'Status' menu.</p> <p>i Your machine has to be completely limescale-free before you start using the AquaClean filter.</p> <p>i Replace the AquaClean filter at least every 3 months, even if the machine does not yet indicate that replacement is required.</p>		
Brew group	Weekly	STATUS -> PERFORMANCE -> BREW GROUP CLEAN. Follow the steps to remove and clean the brew group.
<p>i Before you slide the brew group back into the machine, make sure it is in the correct position. The arrow on the yellow cylinder on the side of the brew group has to be aligned with the black arrow and N (Fig. 4).</p>		

10 English

Item	When to clean	How to find in the control panel/ What to do
	Monthly	STATUS -> PERFORMANCE ->COFFEE OIL REMOVAL. Follow the steps of the self-cleaning process to automatically remove coffee oil residues from the brew group.
Milk system/internal cappuccinatore	After every day of use	STATUS -> HYGIESTEAM. Follow the steps of the self-cleaning process to clean the milk system. Wipe the outside of the metal milk tube with a damp cloth before placing it into the milk tube holder.
	Weekly	Remove and disassemble the internal cappuccinatore. Rinse all parts under the tap with some washing-up liquid.
	Monthly	STATUS -> HYGIESTEAM -> DEEP MILK CLEAN. Follow the steps of the self-cleaning process to clean the milk system.
Milk container	Weekly	Disassemble the milk container (Fig. 5) and push out the ball using the pin of the milk tube (Fig. 6). Clean all parts of the milk container under the tap or in the dishwasher.
HygieSteam container (milk tube holder)	Weekly or when the machine reminds you	Remove the HygieSteam container from the machine (Fig. 7) and remove the HygieSteam cover (Fig. 8). Clean the HygieSteam container and cover under the tap.
Pre-ground coffee compartment	Check the pre-ground coffee compartment weekly to see if it is clogged	Unplug the machine and remove the brew group. Open the lid of the pre-ground coffee compartment and insert the spoon handle into it. Move the handle up and down until the clogged ground coffee falls down (Fig. 9). Go to www.saeco.com/care for detailed video instructions.
Coffee grounds container	Empty the coffee grounds container when prompted by the machine. Clean it weekly	Remove the coffee grounds container while the machine is switched on. Rinse it under the tap with some washing-up liquid.
Drip tray	Empty the drip tray daily or as soon as the red 'drip tray full' indicator pops up through the drip tray (Fig. 10). Clean the drip tray weekly	Remove the drip tray (Fig. 11) and rinse it under the tap with some washing-up liquid.
Lubrication of the brew group	Every 2 months	Lubricate the brew group with the by-packed grease. Go to www.saeco.com/care for detailed video instructions.
Water tank	Weekly	Rinse the water tank under the tap.

Item	When to clean	How to find in the control panel/ What to do
Machine front	Weekly	Clean with a non-abrasive cloth.
Descaling of the machine	When the machine asks you to descale	STATUS -> DESCALING. Follow the steps to descale the machine. When descaling is needed, the machine asks you to descale it, press the OK icon to start and follow the steps.

What to do if the descaling procedure is interrupted

You can exit the descaling procedure by pressing the on/off icon on the control panel. If the descaling procedure is interrupted before it is completely finished, some descaling liquid may remain in the water tank or the water circuit. In that case, do the following:

- 1 Empty and rinse the water tank thoroughly.
- 2 Fill the water tank with fresh water up to the CALC CLEAN level indication and switch the machine back on. The machine will heat up and perform an automatic rinsing cycle.
- 3 Before brewing any drinks, perform a manual rinsing cycle. To perform a manual rinsing cycle, first dispense half a water tank of hot water and then brew 2 cups of pre-ground coffee without adding ground coffee.

Note: If the descaling procedure was not completed, the machine will require another descaling procedure as soon as possible.

Troubleshooting

To help you solve the most common problems that you could encounter when using the machine, Saeco offers support in multiple ways:

- you can find step-by-step videos on the control panel of the machine
- support videos and a complete list of frequently asked questions are available on www.saeco.com/care
- on www.saeco.com/care, you can also find the extended version of the user manual

If you are unable to solve the problem, contact the Consumer Care Center in your country. The contact details can be found on the warranty leaflet and on the control panel of your machine.

Technical specifications

The manufacturer reserves the right to improve the technical specifications of the product. All the preset quantities are approximate.

Description	Value
Size (w x h x d)	287 x 396 x 487 mm
Weight	11 - 12.4 kg
Power cord length	1200 mm
Water tank	1.7 liters, removable
Bean hopper capacity	450 g

12 English

Coffee grounds container capacity	15 pucks
Milk container capacity	600 ml
Height-adjustable spout height	75-148 mm
Nominal voltage - Power rating - Power supply	See data plate on the inside of service door
Wi-Fi frequency band	2.4 GHz 802.11 b/g/n

Declaration of Conformity

Hereby, DAP B.V. declares that the fully automatic espresso machines SM8780, SM8782, SM8785, SM8885 and SM8889 are in compliance with Directive 2014/53/EU.

The full text of the EU declaration of conformity is available at the following internet address:

<https://www.saeco.com>

The fully automatic espresso machines SM8780, SM8782, SM8785, SM8885 and SM8889 are equipped with a Wi-Fi module, 2.4 GHz 802.11 b/g/n (channels 1..11). Maximum transmitting power <100 mW(20 dBm).

Obsah

Přehled přístroje (obr. A)	13
Úvod	14
Zapnutí přístroje, pokud máte Xelsis SUPREMA (pouze modely SM8885, SM8889)	14
Zapnutí přístroje, pokud máte Xelsis DELUXE (pouze modely SM8780, SM8782, SM8785)	14
Připojení k Wi-Fi síti	15
Speciální funkce	15
Podpora týkající se parametrů nápojů	16
Vaření nápojů	16
Čištění a údržba	17
Řešení problémů	19
Technické specifikace	20
Prohlášení o shodě	20

Přehled přístroje (obr. A)

A1 Víko násypky na kávová zrna	A13 Napájecí kabel se zástrčkou
A2 Víko přihrádky na mletou kávu	A14 Knoflík nastavení mletí (více informací najdete na stránce www.saeco.com/care)
A3 Tácek na šálky	A15 Násypka na kávová zrna
A4 Ovládací panel	A16 Obslužná dvířka
A5 Zásuvka pro kabel	A17 Nálevka na kávu
A6 Hlavní vypínač	A18 Zásuvka na zbytky kávy
A7 Odkapávací tácek	A19 Varná sestava (více informací najdete na stránce www.saeco.com/care)
A8 Rukojeť uvolnění odkapávacího táčku	A20 Nádoba na kávovou sedlinu
A9 HygieSteam Nádoba	A21 Nádržka na vodu
A10 Kryt HygieSteam s držákem trubičky na mléko	A22 Indikátor „Plný odkapávací tácek“
A11 Výškově nastavitelná hubice dávkování kávy a mléka	A23 Kryt odkapávacího táčku
A12 Vnitřní napěňovač mléka	

Příslušenství

A24 Nádržka na mléko	A28 Filtr AquaClean
A25 Trubička na mléko	A29 Odměrka
A26 Čisticí kartáček	A30 Testovací proužek ke zjišťování tvrdosti vody
A27 Tuba s plastickým mazivem	

Ovládací panel

Tento espressovač existuje ve dvou verzích. Jejich ovládací panely vypadají odlišně, všechny ikony však fungují stejně. Přehled všech ikon naleznete na obrázcích B a C. Niže jsou uvedeny popisy.

B1 Ikona Vypnuto	B4/C4 Osobní profily
C1 Ikona Zapnuto/Vypnuto	B5/C5 Zrna
B2/C2 Nápoje	B6/C6 Nastavení přístroje
B3/C3 Nabídka nápojů	B7/C7 Stavová nabídka

Úvod

Gratuluje vám k zakoupení plně automatického kávovaru Saeco! Tato kompaktní uživatelská příručka vám pomůže rychle začít tento nový kávovar používat. Chcete-li plně využívat výhod online podpory nabízené společností Saeco, můžete pomocí ovládacího panelu provést registraci přístroje přes vestavěné Wi-Fi připojení, případně můžete navštívit web www.saeco.com/MyCoffeeMachine a svůj produkt zaregistrovat tam. Zde najdete také nejčastější dotazy a rozšířenou verzi uživatelské příručky.

Před prvním použitím kávovaru si pečlivě přečtěte samostatnou brožuru s bezpečnostními informacemi a uschovejte ji pro budoucí použití.

Plně automatický kávovar Saeco nabízí prostřednictvím připojení k Wi-Fi síti rozšířené možnosti.

Přístroj připojený k Wi-Fi síti nabízí uživateli tyto funkce:

- příjem personalizovaných doporučení na základě strojového učení,
- stahování pravidelných aktualizací softwaru pro vylepšení uživatelského prostředí,
- možnost využití funkce obchodu, pokud je ve vaší zemi k dispozici,
- propojení přístroje s účtem Amazon za účelem nákupu příslušenství, pokud je služba ve vaší zemi k dispozici,
- připojení k domácímu zařízení Alexa a využití hlasového ovládání (pokud je ve vaší zemi k dispozici).

Poznámka: Tento přístroj byl zkoušen s použitím kávy. I když byl pečlivě vyčištěn, mohly v něm zůstat zbytky kávy. Zaručujeme však, že přístroj je zcela nový.

Zapnutí přístroje, pokud máte Xelsis SUPREMA (pouze modely SM8885, SM8889)

Přístup zapněte stisknutím hlavního vypínače na zadní straně. Stisknutím středu ovládacího panelu zobrazíte na displeji ikonu „Zapnout“. Klepněte na ikonu „Zapnout“ a postupujte podle pokynů na ovládacím panelu.

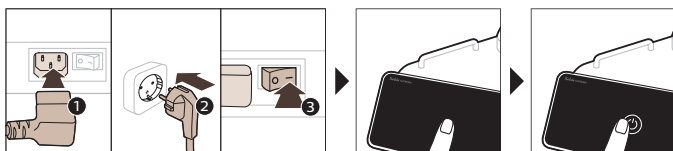

Zapnutí přístroje, pokud máte Xelsis DELUXE (pouze modely SM8780, SM8782, SM8785)

Přístup zapněte stisknutím hlavního vypínače na zadní straně. Klepněte na ikonu „Zapnout“ a postupujte podle pokynů na ovládacím panelu.

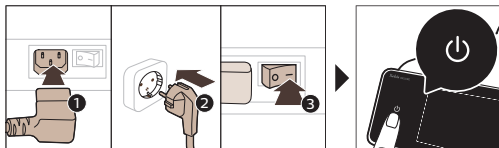

Připojení k Wi-Fi síti

Chcete-li využít možnosti připojení k síti, postupujte podle pokynů na ovládacím panelu a připojte kávovar ke své Wi-Fi síti.

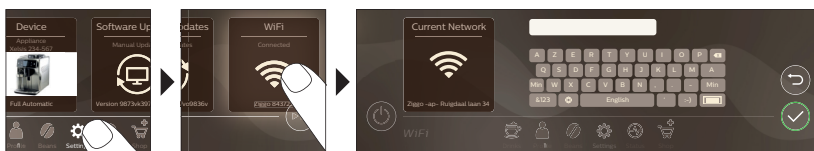

⚠ Přístroj provede automatický cyklus vyplachování při zapnutí a vypnutí pomocí hlasového ovládání a také v případě, že byl déle nečinný a vypnul se. Ujistěte se, že je prostředí přístroje bezpečné.

Speciální funkce

Speciální funkce

Účel

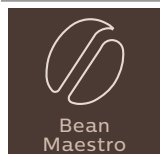

S BeanMaestro si můžete zvolit druh a pražení kávových zrn. Tato funkce poté automaticky optimalizuje nastavení přípravy kávy, díky čemuž z kávových zrn získáte ten nejlepší výsledek.

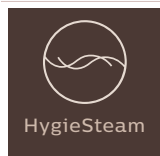

Funkce HygieSteam se automaticky postará o čištění systému na mléko a odstraní mikroorganismy: tuto funkci použijte po přípravě cappuccina nebo jiných nápojů obsahujících mléko.



Náš odolný mlýnek je vyroben ze 100% keramiky, aby byl výjimečně tvrdý a přesný. Díky 12 stupňovému nastavení si ho můžete přizpůsobit podle vlastní chuti.

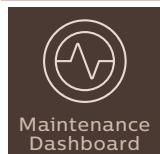

Řídicí panel údržby vám poskytuje užitečný přehled o přístroji a upozorňuje vás na stav věcí, jako je hladina vody nebo končící životnost filtru AquaClean.

Podpora týkající se parametrů nápojů

Chcete-li získat další informace o konkrétním parametru nápoje, stiskněte a podržte nastavitelný sloupek po dobu 3 sekund.



Vaření nápojů

Vaření kávy z kávových zrn

Chcete-li vařit kávu, postupujte podle několika jednoduchých kroků.



A Nepoužívejte karamelizovaná nebo jinak ochucená kávová zrna.

i Otočte knoflíkem nastavení mletí v malých krocích a uvařte 5 šálků, abyste mohli plně ochutnat rozdílné vlastnosti.

Příprava nápojů obsahujících mléko

Chcete-li vařit nápoje obsahující mléko, postupujte podle několika jednoduchých kroků.

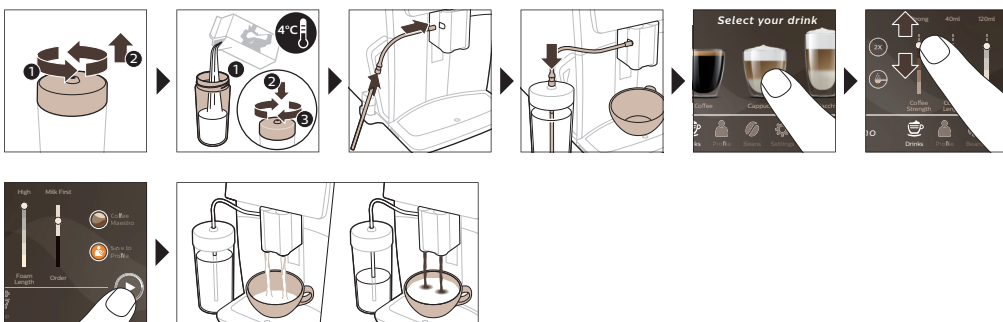

A Bezprostředně po dokončení dávkování mléka proběhne čistící program „HygieSteam Shot“. Přístroj vstříkne do vnitřního systému na mléko páru, aby ho rychle opláchl. Kovová část trubičky na mléko proto může být horká. Abyste se vyhnuli riziku popálení, nechte ji nejprve vychladnout.

Vaření kávy z mleté kávy

Chcete-li vařit kávu z mleté kávy, postupujte podle několika jednoduchých kroků.

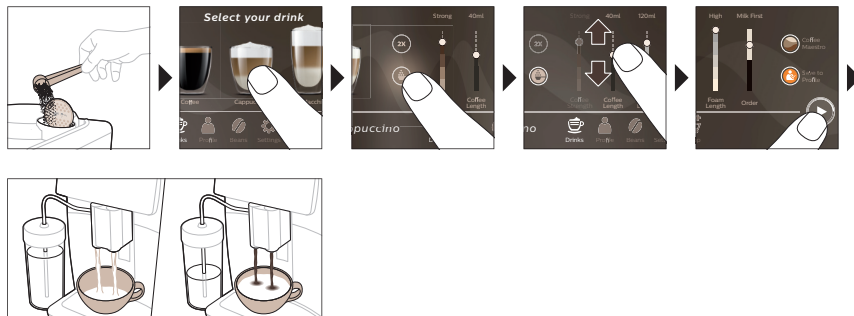

i Pokud vyberete mletou kávu, nebude možné nastavit sílu kávy nebo uvařit více šálek najednou.

Dávkování horké vody

- 1 Ujistěte se, že je vnitřní napěňovač mléka správně připojen k přístroji (obr. 1).
- 2 Postavte pod výstup šálek.
- 3 Klepněte na položku „Horká voda“ (obr. 2).
- 4 Posunutím nastavitelných sloupků nahoru a dolů můžete podle potřeby (obr. 3) upravit množství horké vody nebo její teplotu.
- 5 Stiskněte ikonu Spuštění/Zastavení ►■.
- 6 Chcete-li před dokončením zastavit vypouštění horké vody, stiskněte znovu ikonu spuštění/zastavení ►■ (pouze SM8780, SM8782, SM8785) nebo znovu stiskněte ikonu zastavení (pouze SM8885, SM8889).

Čištění a údržba

Položka	Kdy čistit	Jak najít na ovládacím panelu / Co dělat
Filtr AquaClean	Když vás o to přístroj požádá nebo každé tři měsíce.	STATUS (Stav) -> CLEANING (Čištění) -> AQUACLEAN. Postupujte podle pokynů k aktivaci filtru AquaClean.
i Přístroj nedokáže automaticky rozpoznat, že byl do nádržky na vodu vložen filtr. Každý nově vložený filtr AquaClean je tedy nutné aktivovat v nabídce „Stav“.		
i Přístroj musí být před zahájením používání filtru AquaClean zcela zbaven vodního kamene.		
i Filtr AquaClean vyměňujte nejméně každé 3 měsíce, i když přístroj ještě potřebu jeho výměny nesignalizuje.		
Varná sestava	Jednou týdně	STATUS (Stav) -> PERFORMANCE (Výkon) -> BREW GROUP CLEAN (Čištění varné sestavy). Podle pokynů vyjměte a očistěte varnou sestavu.

Položka	Kdy čistit	Jak najít na ovládacím panelu / Co dělat
<p>i Než varnou sestavu znovu nasunete do přístroje, zkontrolujte, že je ve správné poloze. Šipka na žlutém válci na straně varné sestavy musí být zarovnána s černou šipkou a značkou N (obr. 4).</p>		
	Každý měsíc	STATUS (Stav) -> PERFORMANCE (Výkon) -> COFFEE OIL REMOVAL (Odstranění kávového oleje). Postupujte podle pokynů pro samočisticí proces, který automaticky odstraní zbytky kávového oleje z varné sestavy.
Systém na mléko / vnitřní napěňovač mléka	Po každém dni používání	STATUS (Stav) -> HYGIESTEAM. Postupujte podle pokynů pro samočisticí proces k čištění systému na mléko. Před vložením kovové trubičky na mléko do držáku trubičky na mléko její vnější povrch očistěte navlhčeným hadříkem.
	Jednou týdně	Vyměte vnitřní napěňovač mléka a rozeberte jej. Všechny díly opláchněte pod tekoucí vodou s přídavkem mycího prostředku.
	Každý měsíc	STATUS (Stav) -> HYGIESTEAM -> DEEP MILK CLEAN (Hlubkové čištění mléčného obvodu). Postupujte podle pokynů pro samočisticí proces k čištění systému na mléko.
Nádržka na mléko	Jednou týdně	Rozeberte nádržku (obr. 5) na mléko a vytlačte kuličku ven pomocí kolíku hadičky na mléko (obr. 6). Umyjte všechny díly nádržky na mléko pod tekoucí vodou nebo v myčce nádobí.
Nádoba HygieSteam (držák trubičky na mléko)	Jednou týdně nebo když vám to přístroj připomene	Vyměte z přístroje (obr. 7) nádobu HygieSteam a sejměte kryt HygieSteam (obr. 8). Očistěte kryt a nádobu HygieSteam pod tekoucí vodou.
Příhrádka na mletou kávu	Jednou týdně zkontrolujte, zda není příhrádka na mletou kávu ucpaná.	Odpojte přístroj a vyměte varnou sestavu. Otevřete víko příhrádky na mletou kávu a zasuňte do ní rukojeť lžičky. Pohybem rukojeti nahoru a dolů uvolníte ucpanou nálevku (obr. 9). Podrobná instruktážní videa naleznete na webových stránkách www.saeco.com/care naleznete podrobná instruktážní videa.
Nádoba na kávovou sedlinu	Nádobu na kávovou sedlinu vyprazdňujte, když vás k tomu přístroj vyzve. Čistěte ji každý týden.	Nádobu na kávovou sedlinu vyprazdňujte, když je přístroj zapnutý. Opláchněte ji pod tekoucí vodou a za použití mycího prostředku.

Položka	Kdy čistit	Jak najít na ovládacím panelu / Co dělat
Odkapávací tácek	Každý den nebo když se v odkapávacím tácku objeví červený indikátor naplnění, tácek vyprázdněte (obr. 10). Odkapávací tácek čistěte každý týden.	Vyměňte odkapávací tácek (obr. 11) a opláchněte jej tekoucí vodou a čisticím prostředkem.
Mazání varné sestavy	každé 2 měsíce	Promažte varnou sestavu pomocí maziva, které je součástí balení. Podrobná instruktážní videa naleznete na webových stránkách www.saeco.com/care naleznete podrobná instruktážní videa.
Nádržka na vodu	Jednou týdně	Vypláchněte nádržku na vodu tekoucí vodou.
Přední strana přístroje	Jednou týdně	Očistěte neabrazivním hadříkem.
Odvápňovací přístroj je	Když vás přístroj vyzve k odvápňení	STATUS (Stav) -> DESCALING (Odvápňování). Odvápňovací přístroj proveďte podle těchto pokynů. Na potřebu odvápňování vás upozorní přístroj. Stisknutím ikony OK proces zahajte a postupujte podle pokynů.

Co dělat, pokud se proces odvápňování přerušil

Odvápňování lze ukončit stisknutím ikony zapnutí/vypnutí na ovládacím panelu. Pokud je odvápňování přerušeno ještě před úplným dokončením, může v nádržce na vodu nebo ve vodním okruhu zůstat odvápňovací kapalina. V takovém případě postupujte takto:

- 1 Vyprázdněte a důkladně vyčistěte nádržku na vodu.
- 2 Naplňte nádržku na vodu pitnou vodou až po ukazatel hladiny CALC CLEAN a přístroj znovu zapněte. Přístroj se zahřeje a provede automatický cyklus vyplachování.
- 3 Před přípravou jakéhokoli nápoje proveďte cyklus manuálního vyplachování. Chcete-li provést cyklus manuálního vyplachování, nejprve odpusťte půl nádržky horké vody a poté připravte dva šálky mleté kávy, aniž byste přidali mletou kávu.

Poznámka: Pokud nebyl proces odvápňování dokončen, bude přístroj pokud možno co nejdříve vyžadovat nové odvápňování.

Řešení problémů

Společnost Saeco vám pomáhá řešit nejčastější problémy, se kterými se můžete při používání přístroje setkat. Tato pomoc je nabízena různými způsoby:

- Na ovládacím panelu přístroje najdete videa s podrobnými pokyny.
- Videonávody a kompletní seznam často kladených dotazů naleznete na stránce www.saeco.com/care.
- Na stránce www.saeco.com/care také naleznete rozšířenou verzi uživatelské příručky.

Pokud problém nedokážete vyřešit, obraťte se na Středisko péče o zákazníky ve své zemi. Na záručním listu a ovládacím panelu přístroje naleznete kontaktní údaje.

Technické specifikace

Výrobce si vyhrazuje právo na zlepšení technických specifikací výrobku. Všechna předem nastavená množství jsou přibližná.

Popis	Hodnota
Rozměry (š × v × h)	287 × 396 × 487 mm
Hmotnost	11–12,4 kg
Délka síťového kabelu	1200 mm
Nádržka na vodu	1,7 l, vyjímatelná
Kapacita násypky na kávová zrna	450 g
Kapacita nádoby na kávovou sedlinu	15 dávek
Kapacita nádržky na mléko	600 ml
Nastavitelná výška hubice	75–148 mm
Jmenovité napětí – jmenovitý výkon – napájení	Viz štítek s údaji na vnitřní straně obslužných dvířek
Frekvenční pásmo Wi-Fi připojení	2,4 GHz, 802.11 b/g/n

Prohlášení o shodě

Společnost DAP B.V. tímto prohlašuje, že jsou plně automatické kávovary SM8780, SM8782, SM8785, SM8885 a SM8889 v souladu se směrnicí 2014/53/EU.

Plné znění prohlášení o shodě se směrnicemi Evropské unie je k dispozici na následující webové adrese: <https://www.saeco.com>.

Plně automatické kávovary SM8780, SM8782, SM8785, SM8885 a SM8889 jsou vybaveny Wi-Fi modulem, 2,4 GHz 802.11 b/g/n (kanály 1..11). Maximální vysílací výkon < 100 mW (20 dBm).

Sadržaj

Prikaz aparata (slika A)	21
Uvod	22
Uključivanje aparata ako imate Xelsis SUPREMA (samo SM8885, SM8889)	22
Uključivanje aparata ako imate Xelsis DELUXE (samo SM8780, SM8782, SM8785)	23
Povezivanje na Wi-Fi	23
Posebne funkcije	23
Podrška za parametre napitka	24
Kuvanje napitaka	24
Čišćenje i održavanje	25
Otklanjanje grešaka	27
Tehničke specifikacije	28
Deklaracija o usaglašenosti	28

Prikaz aparata (slika A)

A1 Poklopac posude za kafu u zrnju	A12 Unutrašnji dodatak za pravljenje mliječne pjene
A2 Poklopac odjeljka za unaprijed samljevenu kafu	A13 Strujni kabl s utikačem
A3 Tacna za šolju	A14 Prekidač za podešavanje mljevenja (više informacija potražite na www.saeco.com/care)
A4 Komandna tabla	A15 Posuda za kafu u zrnju
A5 Utičnica za kabl	A16 Servisna vratanica
A6 Glavni prekidač	A17 Lijevak za kafu
A7 Posuda za sakupljanje tečnosti	A18 Fioka za talog od kafe
A8 Drška za oslobađanje posude za sakupljanje tečnosti	A19 Blok za kuvanje (više informacija potražite na www.saeco.com/care)
A9 HygieSteam posuda	A20 Posuda za sakupljanje ostataka kafe
A10 HygieSteam poklopac s držačem crijeva za mlijeko	A21 Rezervoar za vodu
A11 Mlaznik za ispuštanje kafe i mlijeka, podesiv po visini	A22 Indikator „Posuda za sakupljanje tečnosti je puna“
	A23 Poklopac posude za sakupljanje tečnosti

Pribor

A24 Posuda za mlijeko	A28 Filter AquaClean
A25 Cijev za mlijeko	A29 Mjerna kašika
A26 Četkica za čišćenje	A30 Test-traka za tvrdoću vode
A27 Tuba sa mazivom	

Komandna tabla

Dostupne su dvije verzije ovog aparata za espresso. Razlikuju se u izgledu komandne table, ali sve ikone rade na isti način. Prikaz svih ikona nalazi se na slikama B i C. U nastavku se nalaze opisi.

B1 Off icon (B1 Ikona za isključivanje)	C1 On/off icon (C1 Ikona za uključivanje/isključivanje)
---	---

22 Crnogorski

B2/C2 Drinks (B2/C2 Napitci)

B3/C3 Drinks menu (B3/C3 Meni napitaka)

B4/C4 Personal profiles (B4/C4 Lični profili)

B5/C5 Beans (Zrna)

B6/C6 Machine settings (B6/C6 Podešavanja aparata)

B7/C7 Status menu (B7/C7 Meni statusa)

B8/C8 Shop (Prodavnica)

B9/C9 Start/stop icon (B9/C9 Ikona za pokretanje/zaustavljanje ►■)

Uvod

Čestitamo na kupovini potpuno automatskog aparata za kafu kompanije Saeco! Ovaj kompaktni korisnički priručnik će vam pomoći da se brzo uhodate pri korišćenju novog aparata za kafu. Da biste koristili sve prednosti podrške na mreži koju nudi Saeco, možete da registrujete aparat preko ugrađene Wi-Fi veze koristeći komandnu tablu. Možete i da odete na **www.saeco.com/MyCoffeeMachine** i tamo registrujete proizvod. Tamo možete pronaći i odgovore na česta pitanja, kao i proširenu verziju korisničkog priručnika.

Prije prve upotrebe aparata pažljivo pročitajte zasebnu brošuru o bezbjednosti i sačuvajte je za buduće potrebe.

Potpuno automatski Saeco aparat za kafu vam omogućava da se povežete na Wi-Fi mrežu kako biste poboljšali doživljaj kafe.

Ako povežete aparat s Wi-Fi mrežom, moći ćete:

- da primete personalizovane preporuke na osnovu mašinskog učenja
- da dobijate redovna ažuriranja softvera radi poboljšanja korisničkog doživljaja
- da koristite funkciju kupovine, ako je dostupna u vašoj zemlji
- da povežete aparat i svoj Amazon nalog radi dopunjavanja zaliha, ako je ta opcija dostupna u vašoj zemlji
- da se povežete s kućnim uređajem Alexa i koristite glasovnu kontrolu, ako je to dostupno u vašoj zemlji

Napomena: Ovaj aparat je ispitan s kafom. Iako je pažljivo očišćen, može biti nešto zaostalog taloga kafe. Međutim, garantujemo da je ovaj aparat potpuno nov.

Uključivanje aparata ako imate Xelsis SUPREMA (samo SM8885, SM8889)

Uključite aparat pritiskanjem glavnog prekidača koji se nalazi na njegovoj poledini. Dodirnite centar komandne table da bi se ikona „uključivanje“ pojavila na ekranu. Dodirnite ikonu „uključivanje“ i slijedite postupna uputstva na komandnoj tabli.

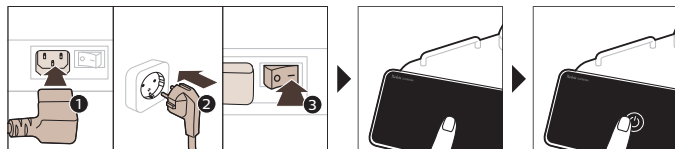

Uključivanje aparata ako imate Xelsis DELUXE (samo SM8780, SM8782, SM8785)

Uključite aparat pritiskanjem glavnog prekidača koji se nalazi na njegovoj poledini. Dodirnite ikonu „uključivanje“ i slijedite postupna uputstva na komandnoj tabli.

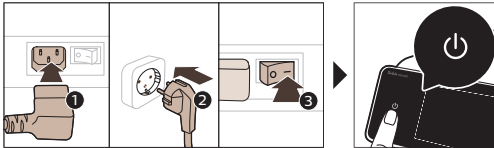

Povezivanje na Wi-Fi

Da biste koristili prednosti povezivanja, pratite uputstva na komandnoj tabli i povežite aparat za kafu na Wi-Fi mrežu.



⚠ Aparat će obaviti ciklus automatskog ispiranja kada se uključi i isključi putem glasovne kontrole i ako je neko vrijeme bio neaktivan, pa se isključi. Pazite da okolina aparata bude bezbjedna.

Posebne funkcije

Posebna funkcija Svrha

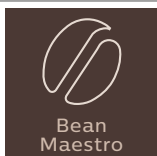

BeanMaestro vam omogućava da izaberete vrstu i stepen prženja kafe. Zatim automatski optimizuje podešavanja kuvanja kako bi se zrna kafe iskoristila na najbolji mogući način.

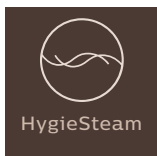

Funkcija HygieSteam automatski čisti sistem za mlijeko, uklanjajući mikroorganizme: koristite je nakon kuvanja kapučina ili drugih napitaka na bazi mlijeka.

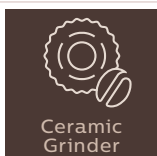

Naš izdržljivi mlin je napravljen od 100% keramike tako da je izuzetno jak i precizan. Možete ga prilagoditi sopstvenom ukusu pomoću nivoa sa 12 koraka.

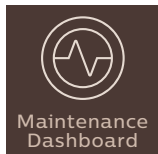

Kontrolna tabla za održavanje pruža koristan pregled i obavještenja s informacijama o statusu stvari kao što je nivo vode ili vas informiše da je nivo sredstva AquaClean nizak.

Podrška za parametre napitka

Da biste dobili dodatne informacije o određenom parametru napitka, pritisnite i držite podesivu traku 3 sekunde.



Kuvanje napitaka

Kuvanje kafe u zrnju

Da biste skuvali kafu, potrebno je da slijedite nekoliko jednostavnih koraka.



A Nemojte da koristite karamelizovana ili aromatična zrna kafe.

i Okrećite prekidač za podešavanje mljevenja u malim koracima i skuvajte 5 šoljica kako biste potpuno okusili razlike.

Kuvanje napitaka na bazi mlijeka

Da biste napravili napitke na bazi mlijeka, morate da slijedite nekoliko jednostavnih koraka.

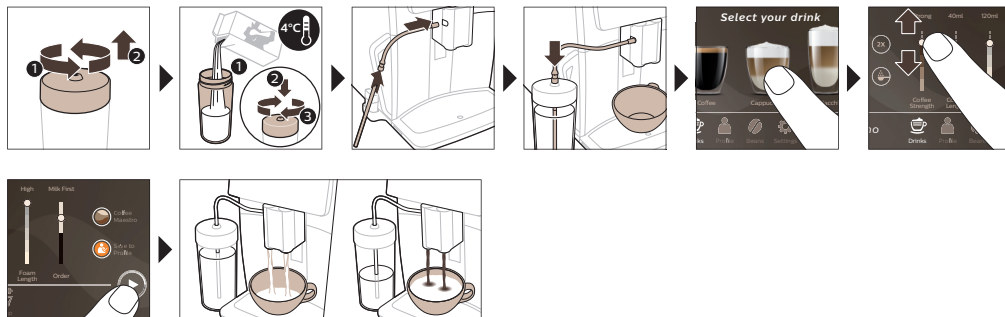

A Odmah nakon ispuštanja mlijeka obavlja se postupak „HygieSteam Shot“ (Izbacivanje pare HygieSteam). Aparat izbacuje paru kroz unutrašnji sistem za mlijeko da bi ga brzo isprao. Metalni dio cijevi za mlijeko može veoma da se zagrije. Da biste izbjegli rizik od opekotina, ostavite ga da se prvo ohladi.

Kuvanje kafe od unaprijed samljevene kafe

Da biste skuvali kafu koristeći mljevenu kafu, morate da slijedite nekoliko jednostavnih koraka.

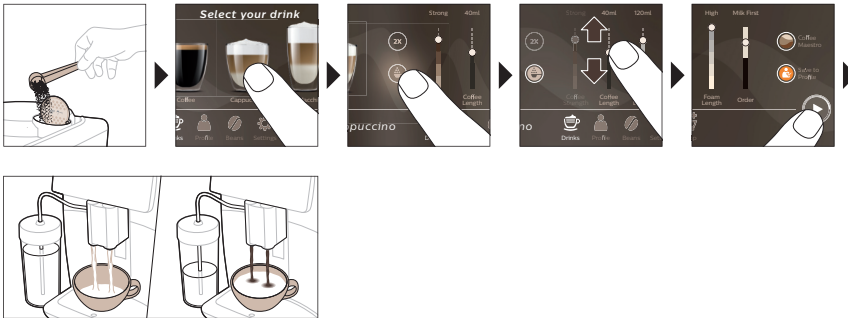

i Ako ste izabrali unaprijed samljevenu kafu, ne možete da podešavate jačinu kafe ili da kuvate više od jednog napitka istovremeno.

Ispuštanje vrele vode

- 1 Obavezno pravilno postavite unutrašnji dodatak za pravljenje mliječne pjene u aparat (sl. 1).
- 2 Stavite šolju ispod mlaznika.
- 3 Dodirnite „Hot Water“ (sl. 2).
- 4 Pomoću podešivih traka prilagodite količinu ili temperaturu vrele vode po želji (sl. 3).
- 5 Pritisnite ikonu za pokretanje/zaustavljanje ►■.
- 6 Da biste prekinuli ispuštanje vrele vode prije nego što aparat završi, ponovo pritisnite ikonu za pokretanje/zaustavljanje ►■ (samo SM8780, SM8782, SM8785) ili ponovo pritisnite ikonu za zaustavljanje (samo SM8885, SM8889).

Čišćenje i održavanje

Stavka	Kada se čisti	Kako da pronadete na komandnoj tabli/ šta da radite
Filter AquaClean	Kada vas aparat pita ili na svaka tri mjeseca.	STATUS->CLEANING (ČIŠĆENJE)->AQUACLEAN. Slijedite korake da biste aktivirali AquaClean filter.

i Aparat neće automatski otkriti da ste stavili filter u rezervoar za vodu. Stoga je svaki novi filter za vodu AquaClean potrebno aktivirati putem menija „Status“.

i Morate u potpunosti da očistite aparat od kamenca prije nego što počnete da koristite filter za vodu AquaClean.

i Mijenjajte filter AquaClean najmanje svaka 3 mjeseca, čak i ako aparat još ne pokazuje da je zamjena potrebna.

Stavka	Kada se čisti	Kako da pronadete na komandnoj tabli/ šta da radite
Blok za kuvanje	Nedjeljno	STATUS -> PERFORMANCE (PERFORMANSE) -> BREW GROUP CLEAN (ČIŠĆENJE BLOKA ZA KUVANJE). Slijedite korake da biste izvadili i očistili blok za kuvanje.
<p>i Prije nego što vratite blok za kuvanje u aparat, provjerite je li ispravno postavljen. Strelica na žutom cilindru na boku bloka za kuvanje mora da bude poravnata sa crnom strelicom i slovom N (sl. 4).</p>		
	Mjesečno	STATUS -> PERFORMANCE (PERFORMANSE) -> COFFEE OIL REMOVAL (UKLANJANJE MASNOĆE OD KAFE). Slijedite korake procesa samočišćenja kako biste automatski uklonili tragove ulja iz kafe iz bloka za kuvanje.
Sistem za mlijeko/unutrašnji dodatak za pravljenje mliječne pjene	Svaki dan nakon upotrebe	STATUS -> HYGIESTEAM. Slijedite korake procesa samočišćenja kako biste očistili sistem mlijeka. Vlažnom krpom prebrišite spoljnu površinu metalne cijevi za mlijeko prije nego što je stavite u držač cijevi za mlijeko.
	Nedjeljno	Izvadite i rastavite unutrašnji dodatak za pravljenje mliječne pjene. Sve dijelove isperite pod mlazom vode uz malo tečnog deterdženta.
	Mjesečno	STATUS -> HYGIESTEAM -> DEEP MILK CLEAN. Slijedite korake procesa samočišćenja kako biste očistili sistem mlijeka.
Posuda za mlijeko	Nedjeljno	Rastavite posudu za mlijeko (sl. 5) i izgurajte kuglicu pomoću nastavka cijevi (sl. 6) za mlijeko. Sve dijelove posude za mlijeko očistite pod mlazom vode ili u mašini za pranje sudova.
Posuda HygieSteam (sa držačem cijevi za mlijeko)	Nedjeljno ili kada vas aparat podsjeti na to	Izvadite posudu HygieSteam iz aparata (sl. 7) i skinite HygieSteam poklopac (sl. 8). Očistite HygieSteam posudu i poklopac pod mlazom vode.
Odjeljak za unaprijed samljevenu kafu	Nedjeljno provjeravajte odjeljak za mljevenu kafu da biste vidjeli da li je zapušten.	Isključite aparat i izvadite blok za kuvanje. Otvorite poklopac odjeljka za unaprijed samljevenu kafu i ubacite ručicu kašike u njega. Pomjerajte dršku gore-dolje dok mljevena kafa ne ispadne (sl. 9). Idite na www.saeco.com/care za detaljna video uputstva.

Stavka	Kada se čisti	Kako da pronadete na komandnoj tabli/ Šta da radite
Posuda za sakupljanje ostataka kafe	Ispraznite posudu za ostatke kafe kada aparat to zatraži. Očistite je svake nedjelje.	Uklonite posudu za sakupljanje ostataka kafe dok je aparat uključen. Isperite je pod mlazom vode uz malo tečnog deterdženta.
Posuda za sakupljanje tečnosti	Posudu za sakupljanje tečnosti ispraznite svakodnevno ili čim crveni indikator „Posuda za sakupljanje tečnosti je puna“ iskoči iz nje (sl. 10). Svake nedjelje očistite posudu za sakupljanje tečnosti.	Izvadite posudu (sl. 11) za sakupljanje tečnosti i isperite je pod mlazom vode uz malo tečnog deterdženta.
Podmazivanje bloka za kuvanje	Svaka 2 mjeseca	Podmazujte blok za kuvanje priloženim mazivom. Idite na www.saeco.com/care za detaljna video uputstva.
Rezervoar za vodu	Nedjeljno	Isperite rezervoar za vodu pod mlazom vode.
Prednji dio aparata	Nedjeljno	Prebrišite neabrazivnom krpom.
Čišćenje kamenca iz aparata	Kada aparat zatraži da očistite kamenac	STATUS -> DESCALING (UKLANJANJE KAMENCA). Slijedite korake da biste očistili kamenac iz aparata. Kada je čišćenje kamenca potrebno, aparat će zatražiti da to uradite. Pritisnite ikonu OK da biste započeli i slijedite korake.

Šta učiniti ako se prekine postupak uklanjanja kamenca

Možete da prekinete postupak uklanjanja kamenca pritiskom na ikonu za uključivanje/isključivanje na komandnoj tabli. Ako se postupak čišćenja kamenca prekine prije nego što se potpuno završi, može se desiti da malo tečnosti za čišćenje kamenca preostane u rezervoaru ili kolu za vodu. U tom slučaju, uradite sljedeće:

- 1 Ispraznite i temeljno isperite rezervoar za vodu.
- 2 Napunite rezervoar za vodu svježom vodom do oznake CALC CLEAN i ponovo uključite aparat. Aparat će se zagrijati i automatski obaviti ciklus ispiranja.
- 3 Prije kuvanja bilo kakvih napitaka, obavite ciklus ručnog ispiranja. Da biste obavili ciklus ručnog ispiranja, najprije ispuštite pola rezervoara tople vode, a zatim skuvajte 2 šolje unaprijed samljevene kafe bez dodavanja mljevene kafe.

Napomena: Ako postupak uklanjanja kamenca nije dovršen, aparat će zahtijevati da se obavi još jedan takav postupak što je prije moguće.

Otklanjanje grešaka

Da bi vam pomogla da riješite najčešće probleme s kojima možete da se susretnete prilikom korišćenja aparata, kompanija Saeco nudi razne vrste podrške:

- Možete da pronadete postupna video-uputstva na komandnoj tabli aparata.
- Video-uputstva i kompletna lista odgovora na česta pitanja su dostupni na adresi www.saeco.com/care.

- Na adresi www.saeco.com/care možete pronaći i proširenu verziju korisničkog priručnika. Ako ne možete riješiti problem, obratite se Centru za korisničku podršku u vašoj zemlji. Podatke za kontakt možete pronaći na garantnom letku i na komandnoj tabli aparata.

Tehničke specifikacije

Proizvođač zadržava pravo na poboljšanje tehničkih specifikacija proizvoda. Sve unaprijed postavljene količine su približne.

Opis	Vrijednost
Veličina (š x v x d)	287 x 396 x 487 mm
Težina	11 - 12,4 kg
Dužina kabla za napajanje	1200 mm
Rezervoar za vodu	1,7 litara, može da se skine
Kapacitet posude za kafu u zrnju	450 g
Kapacitet posude za sakupljanje ostataka kafe	15 doza
Kapacitet posude za mlijeko	600 ml
Visina mlaznika podesivog po visini	75–148 mm
Nominalni napon – snaga – napajanje	Pogledajte nazivnu pločicu na unutrašnjoj strani servisnih vratanaca
Wi-Fi frekventni opseg	2,4 GHz 802.11 b/g/n

Deklaracija o usaglašenosti

DAP B.V. ovim izjavljuje da su potpuno automatski aparati za espresso SM8780, SM8782, SM8785, SM8885 i SM8889 u skladu s Direktivom 2014/53/EU.

Cjelokupan tekst EU deklaracije o usaglašenosti je dostupan na narednoj internetskoj adresi: <https://www.saeco.com>.

Potpuno automatski aparati za espresso SM8780, SM8782, SM8785, SM8885 i SM8889 imaju Wi-Fi modul, 2,4 GHz 802.11 b/g/n (kanali 1..11). Maksimalna snaga prenosa <100 mW (20 dBm).

Indhold

Oversigt over maskinen (fig. A)	29
Introduktion	30
Sådan tænder du maskinen, hvis du har en Xelsis SUPREMA (kun SM8885, SM8889)	30
Sådan tænder du maskinen, hvis du har en Xelsis DELUXE (kun SM8780, SM8782, SM8785)	30
Sådan tilslutter du til Wi-Fi	31
Særlige funktioner	31
Support for drikkeparametre	32
Brygning af drikke	32
Rengøring og vedligeholdelse	33
Fejlfinding	35
Tekniske specifikationer	35
Overensstemmelseserklæring	36

Oversigt over maskinen (fig. A)

- | | |
|--|--|
| A1 Låg til beholderen til kaffebønner | A13 Ledning med stik |
| A2 Låg til beholderen til formålet kaffe | A14 Knap til formalingsindstilling (besøg www.saeco.com/care for at få mere at vide) |
| A3 Koprist | A15 Beholder til kaffebønner |
| A4 Betjeningspanel | A16 Låge |
| A5 Stik til strømkabel | A17 Kaffetragt |
| A6 Hovedkontakt | A18 Skuffe til kaffegrums |
| A7 Drypbakke | A19 Bryggeenhed (besøg www.saeco.com/care for at få mere at vide) |
| A8 Udløsergreb til drypbakke | A20 Kaffegrumsbeholder |
| A9 HygieSteam-beholder | A21 Vandtank |
| A10 HygieSteam-dæksel med mælkerørsholder | A22 Indikator for "Fyldt drypbakke" |
| A11 Justerbart udløb til kaffe og mælk (højde) | A23 Dæksel til drypbakke |
| A12 Indbygget mælkeopskummer | |

Tilbehør

- | | |
|-------------------|---|
| A24 Mælkebeholder | A28 AquaClean-filter |
| A25 Mælkerør | A29 Måleske |
| A26 Rensebørste | A30 Teststrimmel til måling af vandets hårdhedsgrad |
| A27 Smøringsrør | |

Betjeningspanel

Der er to versioner af denne espressomaskine. Deres betjeningspaneler sker forskellige ud, men alle ikoner fungerer på samme måde. Se figur B og C for at få en oversigt over alle ikoner. Du kan finde beskrivelserne nedenfor.

- | | |
|--------------------------------|---|
| B1 Off icon (Sluk-ikon) | B4/C4 Personal profiles (Personlige profiler) |
| C1 Tænd/sluk-ikon | B5/C5 Bønner |
| B2/C2 Drinks (Drikke) | B6/C6 Machine settings (Maskinindstillinger) |
| B3/C3 Drinks menu (Drikkemenu) | B7/C7 Status menu (Statusmenu) |

Introduktion

Tillykke med dit køb af en fuldautomatisk Saeco-kaffemaskine! Denne kompakte brugervejledning hjælper dig med at komme hurtigt i gang med din nye kaffemaskine. For at få fuldt udbytte af Saecos onlinesupport kan du bruge kontrolpanelet til at registrere din maskine via den indbyggede Wi-Fi-forbindelse eller gå til www.saeco.com/MyCoffeeMachine og registrere dit produkt. Der kan du også finde ofte stillede spørgsmål og den udvidede version af brugervejledningen.

Læs den separate garantifolder grundigt, før du bruger maskinen for første gang, og gem den til senere brug.

Den fuldautomatiske Saeco-kaffemaskine giver mulighed for at oprette forbindelse til et Wi-Fi-netværk give dig selv en endnu bedre kaffeoplevelse.

Når du forbinder kaffemaskinen til dit Wi-Fi-netværk, kan du:

- modtage personlige anbefalinger baseret på maskinlæring
- få regelmæssige softwareopdateringer til forbedring af brugeroplevelsen
- bruge Shop-funktionen, hvis funktionen er tilgængelig i dit land
- knytte din maskine til din Amazon-konto og bruge denne til at købe tilbehør, hvis denne funktion er tilgængelig i dit land
- oprette forbindelse til din Alexa-smartenhed og bruge stemmestyring, hvis det er tilgængeligt i dit land

Bemærk: Denne maskine er blevet testet med kaffe. Selvom maskinen er blevet omhyggeligt rengjort, kan der være kafferester tilbage. Vi kan dog garantere, at maskinen er helt ny.

Sådan tænder du maskinen, hvis du har en Xelsis SUPREMA (kun SM8885, SM8889)

Tænd maskinen ved at trykke på hovedkontakten bag på maskinen. Tryk på midten af kontrolpanelet for at få "tænd"-ikonet vist på skærmen. Tryk på "tænd"-ikonet, og følg de trinvisse instruktioner på kontrolpanelet.

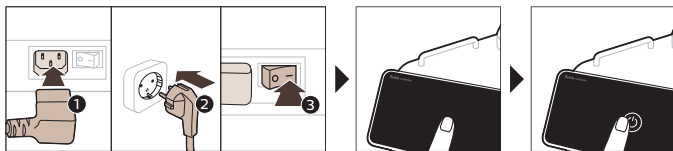

Sådan tænder du maskinen, hvis du har en Xelsis DELUXE (kun SM8780, SM8782, SM8785)

Tænd maskinen ved at trykke på hovedkontakten bag på maskinen. Tryk på "tænd"-ikonet, og følg de trinvisse instruktioner på kontrolpanelet.

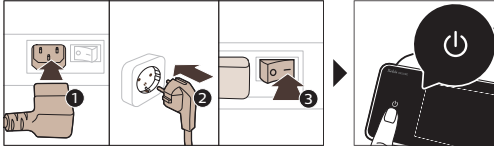

Sådan tilslutter du til Wi-Fi

Du kan få den fulde onlineoplevelse ved at følge vejledningen på kontrolpanelet og slutte kaffemaskinen til dit Wi-Fi-netværk.



⚠ Maskinen udfører den automatiske skyllecyklus, når den tændes og slukkes via stemmestyring, samt når maskinen har været inaktiv i et stykke tid og slukker. Sørg for, at maskinen er placeret i sikre omgivelser.

Særlige funktioner

Særlig funktion

Formål



Med BeanMaestro kan du vælge bønnernes type og ristning. Systemet optimerer så bryggeindstillingerne automatisk, så du får det bedste ud af din kaffebønne.



HygieSteam-funktionen renser automatisk mælkesystemet og fjerner mikroorganismer. Brug funktionen, når du har brygget cappuccino eller andre mælkebaserede drikke.



Vores holdbare kværn er fremstillet af 100 % keramik, så den er utroligt hård og præcis. Den kan justeres i 12 niveauer efter den ønskede smag.



Vedligeholdelsesmenuen giver et godt overblik og besked om statusopdateringer, f.eks. om vandniveauet eller at AquaClean snart skal udskiftes.

Support for drikkeparametre

Hvis du vil have yderligere oplysninger om en bestemt drikkeparameter, skal du trykke på og holde en justerbar bjælke nede i 3 sekunder.



Brygning af drikke

Kaffebrygning med kaffebønner

Når du vil brygge en kop kaffe, skal du følge et par enkle trin.

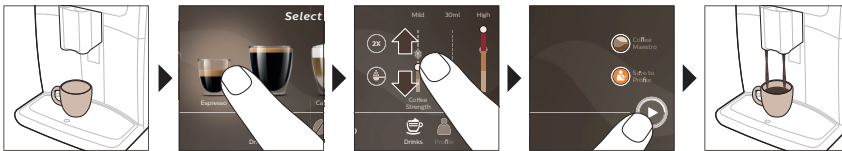

A Brug ikke karamelliserede kaffebønner eller kaffebønner med tilsat smag.

i Drej knappen til formlingsindstillinger i små trin, og bryg 5 kopper for at smage forskellene.

Brygning af mælkebaserede drikke

Når du vil brygge mælkebaserede drikke, skal du følge et par enkle trin.

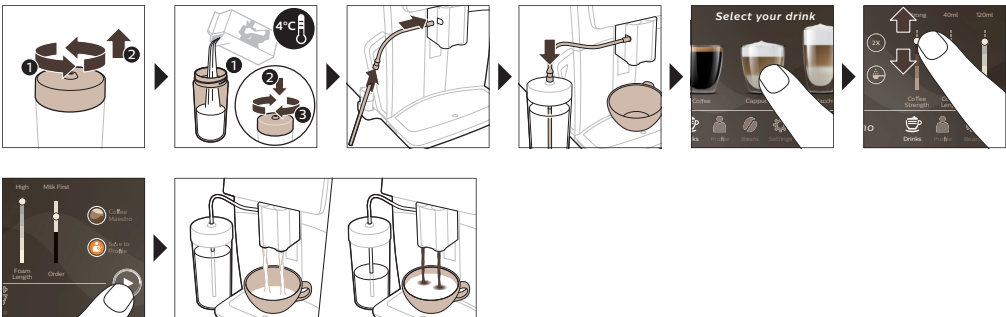

A Umiddelbart efter mælken er løbet ud, udføres funktionen "HygieSteam Shot". Maskinen afgiver dampskud gennem den indbyggede mælkeopskummer, hvilket sikrer hurtig skylning. Metal delen af mælkerøret kan blive varm. Lad det afkøle først for at undgå brandskader.

Kaffebrøgning med formalet kaffe

Når du vil brygge kaffe med formalet kaffe, skal du følge et par enkle trin.

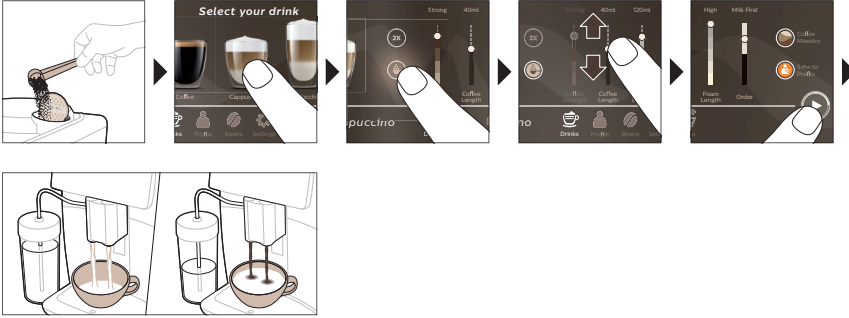

i Hvis du vælger formalet kaffe, kan du hverken justere kaffens styrke og/eller brygge mere end én kop ad gangen.

Dansk

Tapning af varmt vand

- 1 Sørg for, at den indbyggede mælkeopskummer sidder ordentligt fast på maskinen (fig. 1).
- 2 Sæt en kop under røret.
- 3 Tryk på "Hot Water" (fig. 2) (Varmt vand).
- 4 Skub de justerbare bjælker op eller ned for at justere mængden af varmt vand eller temperaturen efter dine ønsker (fig. 3).
- 5 Tryk på start/stop-ikonet ►■.
- 6 Hvis du vil afbryde dispenseringen af varmt vand, inden maskinen er færdig, skal du trykke på start/stop-ikonet ►■ igen (kun SM8780, SM8782, SM8785) eller trykke på stop-ikonet igen (kun SM8885, SM8889).

Rengøring og vedligeholdelse

Element	Hvor ofte skal de rengøres?	Sådan finder du det i kontrolpanelet/ Handling
AquaClean-filter	Når maskinen spørger dig, eller hver tredje måned.	STATUS->CLEANING (RENGØRING)->AQUACLEAN. Følg trinnene for at aktivere AquaClean-filteret.

i Maskinen registrerer ikke automatisk, at der er placeret et filter i vandtanken. Derfor skal du aktivere hvert nyt AquaClean-vandfilter i menuen Status, når du installerer det.

i Maskinen skal nemlig være helt fri for kalk, før du begynder at bruge AquaClean-vandfilteret.

i Udskift AquaClean-filteret mindst hver tredje måned, også selvom maskinen endnu ikke har angivet, at filteret skal skiftes.

Element	Hvor ofte skal de rengøres?	Sådan finder du det i kontrolpanelet/ Handling
Bryggeenheden	Hver uge	STATUS -> PERFORMANCE (YDEEVNE) -> BREW GROUP CLEAN (RENGØRING AF BRYGGEENHED). Følg trinene for at fjerne og rengøre bryggeenheden.
<p>i Før du sætter bryggeenheden tilbage i maskinen, skal du kontrollere, at den er placeret korrekt. Pilen på den gule cylinder på siden af bryggeenheden skal flugte med den sorte pil og N (fig. 4).</p>		
	Hver måned	STATUS -> PERFORMANCE (YDEEVNE) -> COFFEE OIL REMOVAL (FJERNELSE AF KAFFEOLIE). Følg trinene i selvrengningsprocessen for at fjerne kaffeolierester i bryggeenheden automatisk.
Mælkesystem/indbygget mælkeopskummer	Efter daglig brug	STATUS -> HYGIESTEAM. Følg trinene i selvrengningsprocessen for at rengøre mælkesystemet. Tør ydersiden af metal mælkerøret af med en fugtig klud, før det sættes i mælkerørholderen.
	Hver uge	Den indbyggede mælkeopskummer demonteres og adskilles. Skyl alle delene i rindende vand med lidt opvaskemiddel.
	Hver måned	STATUS -> HYGIESTEAM -> DEEP MILK CLEAN (GRUNDIG RENGØRING AF MÆLKEKANDE). Følg trinene i selvrengningsprocessen for at rengøre mælkesystemet.
Mælkebeholder	Hver uge	Skil mælkebeholderen (fig. 5) ad, og skub kuglen ud med studsken på mælkerøret (fig. 6). Vask alle dele af mælkebeholderen under vandhanen eller i opvaskemaskinen.
HygieSteam-beholder (mælkerørsholder)	Ugentlig eller når maskinen fortæller det	Fjern HygieSteam-beholderen fra maskinen (fig. 7), og fjern HygieSteam-dækslet (fig. 8). Rengør HygieSteam-beholderen og -dækslet under vandhanen.
Formalet kafferum	Tjek beholderen til formålet kaffe hver uge for at se, om den er tilstoppet.	Tag maskinens stik ud af stikkontakten, og tag bryggeenheden ud. Åbn låget til beholderen til formålet kaffe, og stik enden af skeen ned i den. Bevæg skeen op og ned, indtil den tilstoppede formalede kaffe falder ned (fig. 9). Gå til www.saeco.com/care , hvor du finder detaljerede videoanvisninger.
Kaffegrumsbeholder	Tøm kaffegrumsbeholderen, når maskinen gør opmærksom på det. Rengør den en gang om ugen	Fjern kaffegrumsbeholderen, mens maskinen er tændt (står på ON). Skyl den under vandhanen med lidt opvaskemiddel.

Element	Hvor ofte skal de rengøres?	Sådan finder du det i kontrolpanelet/ Handling
Drypbakke	Tøm drypbakken dagligt, eller når den røde indikator for fuld drypbakke stikker op fra drypbakken (fig. 10). Rengør drypbakken en gang om ugen	Tag dryp bakken (fig. 11) ud, og vask den under vandhanen med lidt opvaskemiddel.
Smøring af bryggeenheden	Hver 2. måned	Smør bryggeenheden med medfølgende smørelse. Gå til www.saeco.com/care , hvor du finder detaljerede videoanvisninger.
Vandtank	Hver uge	Skyl vandtanken under rindende vand.
Maskinens front	Hver uge	Rengør med en blød klud.
Afkalkning af maskinen	Når maskinen beder dig om at afkalke	STATUS -> DESCALING (AFKALKNING). Følg trinnene for at afkalke maskinen. Når afkalkning er nødvendig, beder maskinen dig om at udføre afkalkningen. Tryk på OK-ikonet for at starte og følge trinnene.

Hvad gør man, hvis afkalkningsproceduren afbrydes

Du kan afslutte afkalkningsprocessen ved at trykke på of/off-ikonet på kontrolpanelet. Hvis afkalkningsproceduren afbrydes, før den er helt færdig, kan der forblive noget afkalkningsvæske i vandtanken eller vandkredsløbet. I så fald skal du gøre følgende:

- 1 Tøm vandtanken, og skyl den omhyggeligt.
- 2 Fyld vandtanken op med rent vand til niveaumarkeringen CALC CLEAN, og tænd maskinen igen. Maskinen varmer op og udfører en automatisk gennemskylningsproces.
- 3 Før du brygger kaffe, skal du udføre et manuelt gennemskylningsprogram. For at udføre en manuel gennemskylningscyklus skal du først dispensere en halv vandtank med varmt vand, og bryg derefter 2 kopper formalet kaffe uden at tilsætte kaffe.

Bemærk: Hvis afkalkningsprocessen ikke er blevet gennemført, skal maskinen igennem endnu en afkalkningsproces så snart som muligt.

Fejlfinding

For at hjælpe dig med at løse de mest almindelige problemer, du kan støde på ved brug af maskinen, tilbyder Saeco support på flere måder:

- Du kan finde videoer med trinvis vejledning på maskinens kontrolpanel
- Der findes supportvideoer og en komplet liste med ofte stillede spørgsmål på www.saeco.com/care.
- På www.saeco.com/care kan du også finde den udvidede version af brugervejledningen

Hvis du ikke kan løse problemet, kan du kontakte dit lokale Philips Kundecenter. Kontaktoplysningerne findes i garantifolderen og på maskinens kontrolpanel.

Tekniske specifikationer

Producenten forbeholder sig ret til at forbedre produktets tekniske specifikationer. Alle de forudindstillede mængder er cirkaangivelser.

Beskrivelse	Værdi
Størrelse (B x H x D)	287 x 396 x 487 mm
Vægt	11-12,4 kg
Længde af ledning	1200 mm
Vandtank	1,7 liter, aftagelig
Rumindhold af beholder til kaffebønner	450 g
Rumindhold af kaffegrumsbeholder	15 portioner
Mælkebeholderens kapacitet	600 ml
Justérbart kaffeudløb (højde)	75-148 mm
Nominal spænding – Nominal effekt – Strømforsyning	Se datapladen indvendigt på lågen
Wi-Fi-frekvensbånd	2,4 GHz 802,11 g/g/n

Overensstemmelseserklæring

Herved erklærer DAP B.V. at de fuldautomatiske espressomaskiner SM8780, SM8782, SM8785, SM8885 og SM8889 er i overensstemmelse med direktivet 2014/53/EU.

Den fulde tekst af EU-overensstemmelseserklæringen er tilgængelig på den følgende internetadresse: <https://www.saeco.com>.

De fuldautomatiske espressomaskiner SM8780, SM8782, SM8785, SM8885 og SM8889 er udstyret med et Wi-Fi modul, 2,4 GHz 802.11 b/g/n (kanaler 1..11). Maksimal overførselshastighed <100 mW(20 dBm).

Inhalt

Geräteüberblick (Abb. A) _____	37
Einführung _____	38
Einschalten des Geräts, bei Besitz eines Xelsis SUPREMA (nur SM8885, SM8889) _____	38
Einschalten des Geräts, bei Besitz eines Xelsis DELUXE (nur SM8780, SM8782, SM8785) _____	38
Verbindung mit WLAN herstellen _____	39
Sonderfunktionen _____	39
Unterstützung bei Getränkeparametern _____	40
Zubereiten von Getränken _____	40
Reinigung und Wartung _____	41
Fehlerbehebung _____	44
Technische Daten _____	44
Konformitätserklärung _____	44

Geräteüberblick (Abb. A)

A1 Deckel des Bohnenbehälters	A13 Stromkabel mit Netzstecker
A2 Deckel des Behälters für gemahlene Kaffee	A14 Drehknopf für Mahlgrad (weitere Informationen finden Sie auf www.saeco.com/care)
A3 Tassentablett	A15 Bohnenbehälter
A4 Bedienfeld	A16 Serviceklappe
A5 Buchse für Kabel	A17 Kaffeetrichter
A6 Hauptschalter	A18 Kaffeeressteschubblende
A7 Abtropfschale	A19 Brühgruppe (weitere Informationen finden Sie auf www.saeco.com/care)
A8 Griff für die Entriegelung der Abtropfschale	A20 Kaffeesatzbehälter
A9 HygieSteam Behälter	A21 Wasserbehälter
A10 HygieSteam Abdeckung mit Halterung	A22 Anzeiger „Abtropfschale voll“
A11 Höhenverstellbarer Kaffee- und Milchauslauftrichter	A23 Abdeckung für Abtropfschale
A12 Interner Cappuccinatoren	

Zubehör

A24 Milchbehälter	A28 AquaClean-Filter
A25 Milchschauch	A29 Messlöffel
A26 Reinigungsbürste	A30 Teststreifen zum Bestimmen der Wasserhärte
A27 Schmierfetttube	

Bedienfeld

Es gibt zwei Versionen dieser Espressomaschine. Ihre Bedienfelder sehen anders aus, aber alle Symbole funktionieren auf die gleiche Weise. Eine Übersicht aller Tasten und Symbole finden Sie in den Abbildungen B und C. Nachstehend finden Sie die Beschreibungen.

B1 Off icon (B1 Aus-Symbol)	B3/C3 Drinks menu (B3/C3 Getränke-Menü)
C1 On/off icon (C1 Ein/Aus-Symbol)	B4/C4 Personal profiles (B4/C4 Persönliche Profile)
B2/C2 Drinks (B2/C2 Getränke)	

B5/C5 Bohnen

B6/C6 Machine settings (B6/C6
Geräteeinstellungen)

B7/C7 Status menu (B7/C7 Statusmenü)

B8/C8 Shop

B9/C9 Start/stop icon (B9/C9 ► Start/Stop-
Symbol)

Einführung

Herzlichen Glückwunsch zum Kauf eines Saeco Kaffeevollautomaten! Mit dieser kompakten Bedienungsanleitung können Sie Ihre neue Kaffeemaschine schnell in Betrieb nehmen. Um den Online-Support von Saeco in vollem Umfang nutzen zu können, registrieren Sie Ihr Gerät mit der integrierten WLAN-Verbindung über das Bedienfeld oder gehen Sie auf

www.saeco.com/MyCoffeeMachine und registrieren Sie dort Ihr Produkt. Dort finden Sie auch Antworten auf häufige Fragen und die erweiterte Version der Bedienungsanleitung.

Lesen Sie die separate Sicherheitsbroschüre vor dem ersten Gebrauch des Gerät aufmerksam durch, und bewahren Sie sie für eine spätere Verwendung auf.

Ihr Saeco-Kaffeevollautomat kann mit Ihrem WLAN-Netzwerk verbunden werden, um Ihr Kaffeeerlebnis zu verbessern.

Wenn Sie Ihr Gerät mit Ihrem WLAN-Netzwerk verbinden, werden folgende Funktionen verfügbar:

- personalisierte Empfehlungen auf Basis maschinellen Lernens
- regelmäßige Software-Updates, die Ihre Benutzererfahrung verbessern
- Nutzen Sie die Shop-Funktionen, sofern in Ihrem Land verfügbar.
- Wenn diese Option in Ihrem Land verfügbar ist, können Sie Ihr Gerät mit Ihrem Amazon-Konto verknüpfen, um Zubehör nachzubestellen
- Verbindung mit Ihrem Alexa-Heimgerät, um die Sprachsteuerung zu nutzen, soweit in Ihrem Land verfügbar

Hinweis: Die Maschine wurde mit Kaffee getestet. Zwar wurde die Maschine anschließend sorgfältig gereinigt, aber es ist möglich, dass noch ein Rest Kaffee in der Maschine ist. Wir garantieren aber, dass Ihre Maschine absolut neu ist.

Einschalten des Geräts, bei Besitz eines Xelsis SUPREMA (nur SM8885, SM8889)

Schalten Sie das Gerät ein, indem Sie den Hauptschalter an der Rückseite des Geräts drücken. Bei Berührung der Mitte des Bedienfelds erscheint das „Ein“-Symbol auf dem Bildschirm. Tippen Sie auf das „Ein“-Symbol und folgen Sie der Schritt-für-Schritt-Anleitung auf dem Bedienfeld.

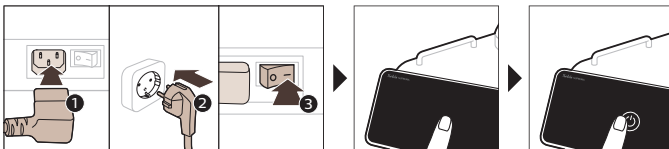

Einschalten des Geräts, bei Besitz eines Xelsis DELUXE (nur SM8780, SM8782, SM8785)

Schalten Sie das Gerät ein, indem Sie den Hauptschalter an der Rückseite des Geräts drücken. Tippen Sie auf das „Ein“-Symbol und folgen Sie der Schritt-für-Schritt-Anleitung auf dem Bedienfeld.

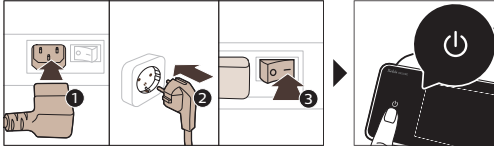

Verbindung mit WLAN herstellen

Folgen Sie den Anweisungen auf dem Bedienfeld, um Ihre Kaffeemaschine mit Ihrem WLAN-Netzwerk zu verbinden und ein vernetztes Erlebnis zu genießen.

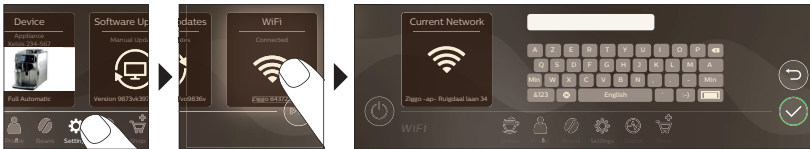

⚠ Das Gerät führt einen automatischen Spülzyklus durch, wenn es über Sprachsteuerung ein- und ausgeschaltet wird oder sich nach längerer Inaktivität ausschaltet. Bitte stellen Sie sicher, dass sich das Gerät in einer sicheren Umgebung befindet.

Sonderfunktionen

Deutsch

Sonderfunktion

Zielsetzung

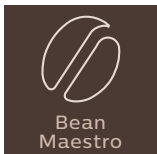

Mit BeanMaestro können Sie die Art und Röstung Ihrer Bohnen auswählen. Diese Funktion optimiert dann automatisch die Einstellungen, um das Beste aus Ihren Kaffeebohnen herauszuholen.



Die HygieSteam-Funktion reinigt automatisch das Milchsystem und entfernt Mikroorganismen: Verwenden Sie diese Funktion nach der Zubereitung von Cappuccino oder anderen Milchgetränken.



Unser langlebiges Mahlwerk besteht zu 100 % aus Keramik und ist außergewöhnlich hart und präzise. Es kann mit 12 Stufen an Ihren Geschmack angepasst werden.



Das Dashboard für die Wartung gibt einen hilfreichen Überblick und informiert Sie über Statusinformationen, wie zum Beispiel zum Wasserstand oder darüber, dass AquaClean zur Neige geht.

Unterstützung bei Getränkeparametern

Um zusätzliche Informationen über bestimmte Getränkeparameter zu erhalten, halten Sie einen einstellbaren Balken für 3 Sekunden gedrückt.



Zubereiten von Getränken

Kaffee aus Kaffeebohnen zubereiten

Eine Tasse Kaffee zuzubereiten, erfordert nur wenige einfache Schritte.

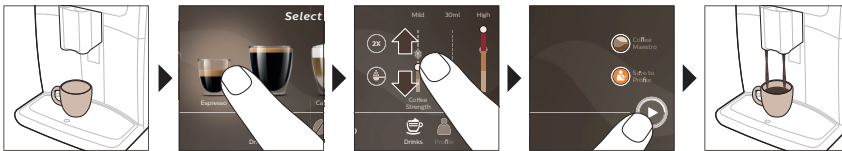

A Verwenden Sie keine karamellisierten oder aromatisierten Kaffeebohnen.

i Drehen Sie den Drehknopf für Mahlgrad in kleinen Schritten und bereiten Sie 5 Tassen zu, um den Unterschied voll schmecken zu können.

Brühen von Getränken mit Milch

Milchhaltige Getränke zuzubereiten erfordert nur wenige einfache Schritte.

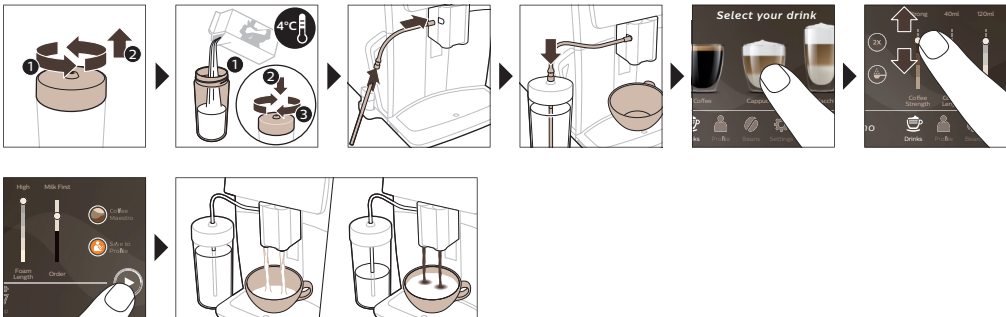

A Direkt nach der Ausgabe der Milch wird „HygieSteam Shot“ ausgeführt. Die Kaffeemaschine leitet Dampf durch das interne Milchsystem, um es schnell durchzuspülen. Der Metallteil des Milchschauchs kann dabei heiß werden. Um das Risiko von Verbrennungen zu vermeiden, lassen Sie es zuerst abkühlen.

Brühen von Kaffee aus gemahlenem Kaffee

Kaffee mit gemahlenem Kaffee zuzubereiten erfordert nur wenige einfache Schritte.

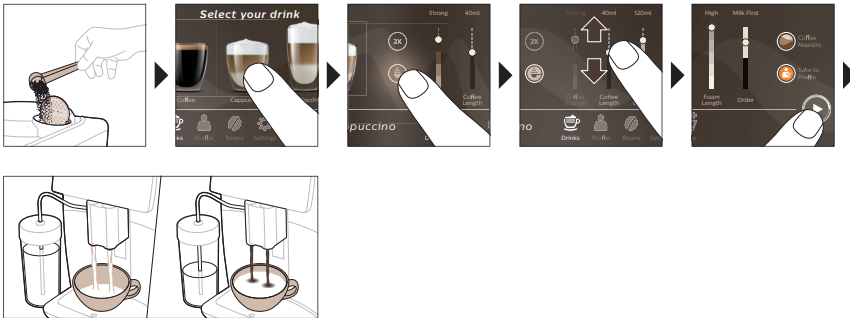

i Wenn Sie gemahlene Kaffee auswählen, können Sie die Kaffeestärke nicht anpassen und nicht mehr als ein Getränk gleichzeitig zubereiten.

Heißes Wasser bereiten

- 1 Vergewissern Sie sich, dass der interne Cappuccinatore richtig in das Gerät (Abb. 1) eingesetzt wurde.
- 2 Stellen Sie eine Tasse unter den Auslauf.
- 3 Tippen Sie auf „Heißes Wasser“ (Abb. 2).
- 4 Stellen Sie Menge und Temperatur des heißen Wassers über die einstellbaren Balken nach Wunsch (Abb. 3) ein.
- 5 Tippen Sie auf das ►■ Start/Stop-Symbol.
- 6 Um die Ausgabe von heißem Wasser zu beenden, bevor die Kaffeemaschine fertig ist, drücken Sie erneut das Start-/Stop-Symbol ►■ (nur SM8780, SM8782, SM8785), oder drücken Sie das Stopp-Symbol noch einmal (nur SM8885, SM8889).

Reinigung und Wartung

Artikel	Wann wird das Gerät gereinigt	Orientierung im Bedienfeld/ Das müssen Sie tun
AquaClean-Filter	Wenn das Gerät Sie darauf hinweist oder alle drei Monate.	STATUS -> REINIGUNG -> AQUACLEAN. Folgen Sie den Anleitungen, um den AquaClean-Filter zu aktivieren.

Artikel	Wann wird das Gerät gereinigt	Orientierung im Bedienfeld/ Das müssen Sie tun
<p>i Das Gerät erkennt nicht automatisch, dass ein Filter in den Wasserbehälter eingesetzt wurde. Sie müssen daher jeden neuen AquaClean-Wasserfilter, den Sie installieren, im Statusmenü aktivieren.</p> <p>i Sie können den AquaClean-Wasserfilter erst verwenden, wenn Ihr Gerät komplett kalkfrei ist.</p> <p>i Tauschen Sie den AquaClean-Filter mindestens alle 3 Monate aus, selbst wenn das Gerät noch nicht anzeigt, dass ein Filteraustausch notwendig ist.</p>		
Brühgruppe	Wöchentlich	STATUS -> LEISTUNG -> BRÜHGRUPPE REINIGEN. Folgen Sie den Anleitungen zum Entfernen und Reinigen der Brühgruppe.
<p>i Bevor Sie die Brühgruppe wieder in die Maschine schieben, stellen Sie sicher, dass sie richtig positioniert ist. Der Pfeil auf dem gelben Zylinder auf der Seite der Brühgruppe muss auf einer Linie liegen mit dem schwarzen Pfeil und N (Abb. 4).</p>		
	Monatlich	STATUS -> LEISTUNG -> KAFFEEFETT ENTFERNEN. Führen Sie den Selbstreinigungsprozesses aus, um Kaffeefettrückstände automatisch aus der Brühgruppe zu entfernen.
Milchsystem/inter- ner Cappuccinatore	Nach der täglichen Nutzung	STATUS -> HYGIESTEAM. Führen Sie den Selbstreinigungsprozesses aus, um das Milchsystem zu reinigen. Wischen Sie die Außenseite der metallenen Milchleitung mit einem feuchten Tuch ab, bevor Sie sie in den Milchleitungshalter einsetzen.
	Wöchentlich	Entnehmen Sie den internen Cappuccinatore und nehmen Sie ihn auseinander. Spülen Sie alle Teile unter fließendem Wasser mit etwas Spülmittel aus.
	Monatlich	STATUS -> HYGIESTEAM -> DEEP MILK CLEAN. Führen Sie den Selbstreinigungsprozesses aus, um das Milchsystem zu reinigen.
Milchbehälter	Wöchentlich	Zerlegen Sie den Milchbehälter (Abb. 5) schieben Sie die Kugel mit dem Stift des Milchschlauchs heraus (Abb. 6). Reinigen Sie alle Teile des Milchbehälters unter fließendem Wasser oder in der Spülmaschine.
HygieSteam- Behälter (Milchschlauchhal- ter)	Wöchentlich oder wenn das Gerät Sie daran erinnert	Nehmen Sie den HygieSteam-Behälter aus dem Gerät (Abb. 7) und entfernen Sie die HygieSteam-Abdeckung (Abb. 8). Reinigen Sie den HygieSteam-Behälter und die Abdeckung unter fließendem Wasser.

Artikel	Wann wird das Gerät gereinigt	Orientierung im Bedienfeld/ Das müssen Sie tun
Behälter für gemahlene Kaffee	Prüfen Sie wöchentlich, ob der Behälter für gemahlene Kaffee verstopft ist	Ziehen Sie den Netzstecker aus der Steckdose, und entfernen Sie die Brühgruppe aus dem Gerät. Öffnen Sie den Deckel des Behälters für gemahlene Kaffee und stecken Sie den Löffelstiel hinein. Bewegen Sie den Stiel auf und ab, bis der Klumpen aus gemahlene Kaffee herausfällt (Abb. 9). Besuchen Sie www.saeco.com/care für ausführliche Video-Anleitungen.
Kaffeessatzbehälter	Leeren Sie den Kaffeessatzbehälter, wenn das Gerät Sie dazu auffordert. Reinigen Sie ihn einmal pro Woche	Entfernen Sie den Kaffeessatzbehälter immer bei eingeschaltetem Gerät. Spülen Sie ihn unter fließendem Wasser mit etwas Spülmittel aus.
Abtropfschale	Leeren Sie täglich die Abtropfschale, sobald die rote Anzeige „Abtropfschale voll“ durch die Abtropfschale zu sehen ist (Abb. 10). Reinigen Sie die Abtropfschale einmal pro Woche	Nehmen Sie die Abtropfschale (Abb. 11) heraus und spülen Sie sie unter fließendem Wasser mit etwas Spülmittel ab.
Fettung der Brühgruppe	Alle 2 Monate	Fetten Sie die Brühgruppe mit dem mitgelieferten Fett ein. Besuchen Sie www.saeco.com/care für ausführliche Video-Anleitungen.
Wasserbehälter	Wöchentlich	Spülen Sie den Wasserbehälter unter fließendem Wasser ab.
Vorderseite des Geräts	Wöchentlich	Reinigen Sie die Vorderseite wöchentlich mit einem nichtscheuernden Tuch.
Entkalken des Geräts	Wenn das Gerät Sie zum Entkalken auffordert	STATUS -> ENTKALKEN. Folgen Sie den Anleitungen zum Entkalken des Geräts. Wenn ein Entkalken erforderlich ist, fordert das Gerät Sie auf, es zu entkalken. Tippen Sie auf das OK-Symbol, um den Vorgang zu starten, und folgen Sie den Anleitungen.

Wenn der Entkalkungsvorgang unterbrochen wurde

Sie können den Entkalkungsvorgang abbrechen, indem Sie das Ein-/Ausschalter-Symbol auf dem Bedienfeld drücken. Wird der Entkalkungsvorgang vorzeitig unterbrochen, kann etwas Entkalkungsflüssigkeit im Wassertank oder -kreislauf verbleiben. Gehen Sie in diesem Fall wie folgt vor:

- 1 Leeren und spülen Sie den Wasserbehälter gründlich.
- 2 Füllen Sie den Wasserbehälter bis zur Markierung CALC CLEAN mit frischem Wasser, und schalten Sie das Gerät wieder ein. Die Maschine heizt auf und führt einen automatischen Spülzyklus durch.

44 Deutsch

- 3 Bevor Sie Getränke zubereiten, führen Sie nochmals einen manuellen Spülzyklus durch. Um einen manuellen Spülzyklus durchzuführen, geben Sie erst einen halben Wassertank heißes Wasser aus und brühen Sie dann zwei Tassen vorgemahlene Kaffee, ohne gemahlene Kaffee hinzuzugeben.

Hinweis: Wenn die Entkalkung nicht beendet wurde, muss ein weiterer Entkalkungsvorgang so bald wie möglich durchgeführt werden.

Fehlerbehebung

Saeco unterstützt Sie auf verschiedene Weise bei der Lösung der häufigsten Probleme, die bei der Verwendung des Geräts auftreten können:

- auf dem Bedienfeld des Geräts finden Sie Videos mit Schritt-für-Schritt-Anleitung
- Supportvideos und eine vollständige Liste häufig gestellter Fragen finden Sie unter www.saeco.com/care

- auf www.saeco.com/care finden Sie zudem die erweiterte Version der Bedienungsanleitung

Sollten Sie das Problem nicht beheben können, wenden Sie sich an ein Philips Service-Center in Ihrem Land. Die Kontaktinformationen finden Sie auf der Garantiebroschüre und auf dem Bedienfeld Ihres Geräts.

Technische Daten

Der Hersteller behält sich das Recht vor, die technischen Eigenschaften des Produkts zu verbessern. Alle voreingestellten Mengen sind Circa-Mengen.

Beschreibung	Wert
Größe (B x H x T)	287 x 396 x 487 mm
Gewicht	11–12,4 kg
Netzkabellänge	1200 mm
Wasserbehälter	1,7 Liter, abnehmbar
Fassungsvermögen des Bohnenbehälters	450 g
Kapazität des Kaffeesatzbehälters	15 Portionen
Kapazität des Milchbehälters	600 ml
Höhenverstellbarer Kaffeeauslauf	75–148 mm
Nennspannung – Nennleistung – Netzanschluss	Siehe Datenschild an der Innenseite der Serviceklappe.
WLAN-Frequenzband	2,4 GHz 802.11 b/g/n

Konformitätserklärung

Hiermit erklärt DAP B.V., dass die Espressovollautomaten SM8780, SM8782, SM8785, SM8885 und SM8889 die Vorschriften von Richtlinie 2014/53/EU erfüllen.

Der vollständige Text der EU-Konformitätserklärung ist unter der folgenden Internetadresse verfügbar: <https://www.saeco.com>.

Die Espressovollautomaten SM8780, SM8782, SM8785, SM8885 und SM8889 sind mit einem WLAN-Modul mit 2,4 GHz 802,11 b/g/n (Kanäle 1..11) ausgestattet. Maximale Übertragungsleistung <100 mW (20 dBm).

Sisukord

Masina ülevaade (joonis A) _____	46
Sissejuhatus _____	47
Masina sisselülitamine, kui teil on Xelsis SUPREMA (ainult mudelid SM8885, SM8889) _____	47
Masina sisselülitamine, kui teil on Xelsis DELUXE (ainult mudelid SM8780, SM8782, SM8785) _____	47
Ühendamine Wi-Fi-ga _____	48
Erifunktsioonid _____	48
Joogi parameetrite alane tugi _____	49
Jookide valmistamine _____	49
Puhastamine ja hooldus _____	50
Veaotsing _____	52
Tehnilised andmed _____	53
Vastavusdeklaratsioon _____	53

Masina ülevaade (joonis A)

A1 Oamahuti kaas	A13 Pistikuga toitejuhe
A2 Eeljahvatatud kohvi lahtri kaas	A14 Kohvijahvatuse seadistusnupp (lisateavet vt www.saeco.com/care)
A3 Tassialus	A15 Oamahuti
A4 Juhtpaneel	A16 Hooldusluuk
A5 Juhtme pesa	A17 Kohvilehter
A6 Pealüli	A18 Kohvijääkide sahtel
A7 Tilgakandik	A19 Kohvimoodul (lisateavet vt www.saeco.com/care)
A8 Tilgakandiku vabastusnupp	A20 Kohvipaksu sahtel
A9 HygieSteami anum	A21 Veepaak
A10 HygieSteami kate piimatoru hoidikuga	A22 Tilgakandiku täituvuse näidik
A11 Reguleeritava kõrgusega kohvi ja piima väljavoolutila	A23 Tilgakandiku kate
A12 Sisemine cappuccinatore	

Tarvikud

A24 Piimaanum	A28 AquaClean-filter
A25 Piimatoru	A29 Mõõtelusikas
A26 Puhastushari	A30 Vee kareduse testriba
A27 Määrdetuub	

Juhtpaneel

Saadaval on kaks espressomasina versiooni. Nende juhtpaneelid näevad välja erinevad, kuid kõik ikoonid töötavad sarnaselt. Vt joonistelt B ja C ülevaadet kõigist ikoonidest. Allpool on toodud ikoonide kirjeldused.

B1 Off icon (B1 Väljalülitamise ikoon)	B4/C4 Personal profiles (B4/C4 Isiklikud profiilid)
C1 On/off icon (C1 Sisse-/väljalülitamise ikoon)	B5/C5 Oad
B2/C2 Drinks (B2/C2 Joogid)	
B3/C3 Drinks menu (B3/C3 Jookide menüü)	

B6/C6 Machine settings (B6/C6 Masina seadistused)
 B7/C7 Status menu (B7/C7 Olekumenüü)

B8/C8 Pood
 B9/C9 Start/stop icon (B9/C9 Alustamise/peatamise ► ikoon)

Sissejuhatus

Õnnitleme teid Saeco täisautomaatse kohvimasina ostmise puhul! See kompaktne kasutusjuhend aitab teil uut kohvimasinat kiiresti kasutama hakata. Selleks, et Saeco tootetuge täies ulatuses kasutada, saate juhtpaneeli kaudu registreerida oma toote masinasse sisseehitatud Wi-Fi-ühenduse kaudu või minna aadressile www.saeco.com/MyCoffeeMachine ja registreerida toote seal. Sealt leiате ka korduma kippuvad küsimused ja kasutusjuhendi põhjalikuma versiooni.

Enne masina esmakordset kasutamist lugege hoolikalt läbi kaasasolev eraldi ohutusbrošüür ja hoidke see edaspidiseks alles.

Kasutuskogemuse parandamiseks saate oma täisautomaatse Saeco kohvimasina ühendada Wi-Fi-võrku.

Masina Wi-Fi-võrku ühendamine võimaldab teil

- saada masinõppel põhinevaid isikupärastatud soovitusi;
- saada kasutuskogemuse parandamiseks regulaarselt tarkvarauuendusi;
- kasutada kaupluse funktsiooni, kui see on teie riigis saadaval;
- siduda masin tarvikute ostmiseks oma Amazoni kontoga, kui see on teie riigis saadaval;
- ühendada masina oma Alexa koduseadmega, et kasutada hääljuhtimist, kui see on teie riigis saadaval.

Märkus. Seda masinat on eelnevalt kohviga testitud. Kuigi masinat on hoolikalt puhastatud, võib sinna olla jäänud üksikuid kohvijääke. Vaatamata sellele me garanteerime, et masin on täiesti uus.

Masina sisselülitamine, kui teil on Xelsis SUPREMA (ainult mudelid SM8885, SM8889)

Lülitage masin sisse, vajutades masina tagaküljel asuval pealülitile. Puudutage juhtpaneeli keskosa, et ekraanile ilmuks sisselülitamise ikoon. Puudutage sisselülitamise ikooni ja järgige juhtpaneelil sammamulisi juhiseid.

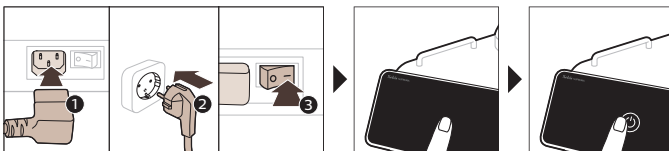

Masina sisselülitamine, kui teil on Xelsis DELUXE (ainult mudelid SM8780, SM8782, SM8785)

Lülitage masin sisse, vajutades masina tagaküljel asuval pealülitile. Puudutage sisselülitamise ikooni ja järgige juhtpaneelil sammamulisi juhiseid.

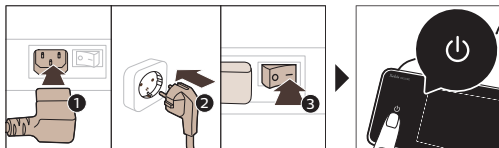

Ühendamine Wi-Fi-ga

Ühendatud kogemuse saamiseks järgige juhtpaneelil toodud juhiseid, et ühendada kohvimasin Wi-Fi-võrku.

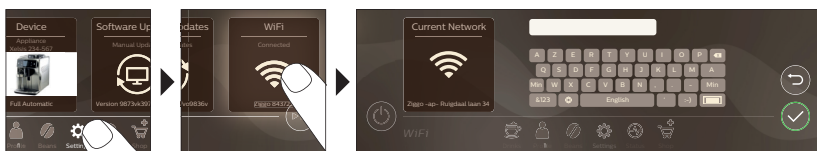

⚠ Masin teostab automaatse loputussükli, kui masin hääljuhtimise abil sisse ja välja lülitatakse ning kui masin on mõnda aega tegevusetult olnud ja välja lülitub. Veenduge, et masin oleks ohutus kohas.

Erifunktsioonid

Erifunktsioon

Otstarve

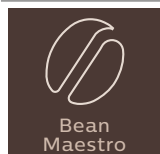

Funktsiooni BeanMaestro abil saate valida ubade tüübi ja rösti. Seejärel optimeerib masin kohvi valmistamise seadistused automaatselt, et saada kohviubadest kätte parim võimalik maitse.

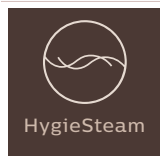

Funktsioon HygieSteam puhastab automaatselt piimasüsteemi, eemaldades mikroorganismid. Kasutage seda pärast cappuccino või muude piimapõhiste jookide valmistamist.



Vastupidav veski on valmistatud 100% keraamilisest materjalist, et see oleks erakordselt tugev ja täpne. Veskil on 12 jahvatusastet, et saaksite selle reguleerida oma maitsele.

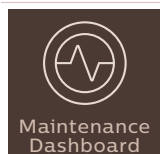

Hoolduse juhtpaneel näitab informatiivset ülevaadet ja annab teile olekuteavet; näiteks veetaseme kohta või ütleb, et AquaClean-filtri kasutusaeg on lõppemas.

Joogi parameetrite alane tugi

Konkreetse joogiparameetri kohta lisateabe saamiseks hoidke sõrme vastaval reguleerimistulbal 3 sekundit.



Jookide valmistamine

Kohvi valmistamine kohviubadest

Kohvi valmistamiseks peate järgima mõnda lihtsat sammu.



A Ärge kasutage karamelliseeritud või maitsestatud kohviube.

i Pöörake jahvatuse seadistusnuppu väikeste sammudega ja valmistage 5 tassi kohvi, et maitseerinevused täielikult esile tuleksid.

Piimapõhiste jookide valmistamine

Piimapõhiste jookide valmistamiseks peate järgima mõnda lihtsat sammu.

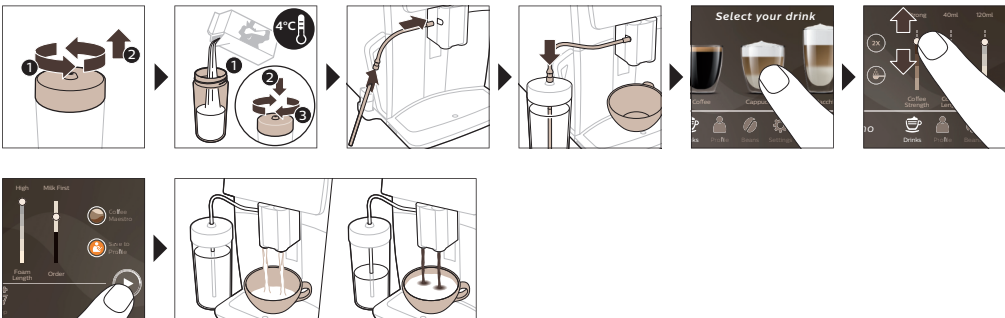

A Kohe pärast piima väljutamist teostatakse puhastusprogramm „HygieSteam Shot”. Masin pauskab auru läbi sisemise piimasüsteemi, et see kiiresti loputada. Piimatoru metalloosa võib minna väga kuumaks. Põletusohu vältimiseks laske sellel kõigepealt jahtuda.

Eeljahvatatud kohvist kohvi valmistamine

Eeljahvatatud kohviga kohvi valmistamiseks peate järgima mõnda lihtsat sammu.

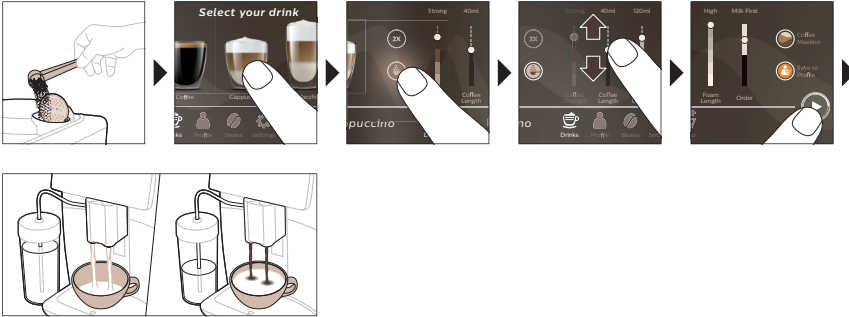

i Kui valite eeljahvatatud kohvi, ei saa te kohvi kangust reguleerida ega valmistada korraga üle ühe joogi.

Kuuma vee väljutamine

- 1 Veenduge, et sisemine cappuccinatore oleks korralikult masinasse pandud (joon. 1).
- 2 Asetage tila alla tass.
- 3 Puudutage kuuma vee ikooni „Hot Water” (joon. 2).
- 4 Libistage sõrmega reguleerimistulpadel üles või alla, et reguleerida kuuma vee kogus ja/või temperatuur vastavalt enda eelistustele (joon. 3).
- 5 Vajutage alustamise/peatamise ►■ ikooni.
- 6 Kuuma vee väljutamise peatamiseks enne, kui masin on lõpetanud, vajutage alustamise/peatamise ikooni ►■ uuesti (ainult mudelid SM8780, SM8782, SM8785) või vajutage uuesti peatamise ikooni (ainult mudelid SM8885, SM8889).

Puhastamine ja hooldus

Üksus	Millal puhastada	Kuidas juhtpaneelilt leida / Mida teha
AquaClean-filter	Kui masin seda küsib või iga kolme kuu tagant.	STATUS (Olek) ->CLEANING (Puhastamine) ->AQUACLEAN. AquaClean-filtri aktiveerimiseks järgige juhiseid.
<p>i Masin ei tuvasta automaatselt filtri veepaaki panemist. Seetõttu tuleb teil olekumenüüs aktiveerida iga uus AquaClean-filter, mille te paaki panete.</p> <p>i Teie masin peab enne AquaClean-filtri kasutamist olema täielikult katlakivivaba.</p> <p>i Vahetage AquaClean-filtrit vähemalt kord kolme kuu jooksul, isegi kui masin ei näita veel, et filter tuleb vahetada.</p>		
Kohvimoodul	Kord nädalas	STATUS (Olek) -> PERFORMANCE (Jõudlus) ->BREW GROUP CLEAN (Kohvimooduli puhastamine). Kohvimooduli eemaldamiseks ja puhastamiseks järgige juhiseid.

Üksus

Millal puhastada

Kuidas juhtpaneelilt leida /

Mida teha

i Enne kohvimooduli masinasse tagasi panemist veenduge, et kohvimoodul oleks õiges asendis. Nool kohvimooduli küljel oleva kollasel silindril peab olema kohakuti musta noole ja N-iga (joon. 4).

	Kord kuus	STATUS (Olek) -> PERFORMANCE (Jõudlus) ->COFFEE OIL REMOVAL (Kohviõli eemaldamine). Kohviõli jääkide kohvimoodulist automaatselt eemaldamiseks järgige isepuhastumisprotsessi juhiseid.
Piimasüsteem / sisemine cappuccinatore	Pärast iga kasutuspäeva	STATUS (Olek) -> HYGIESTEAM. Piimasüsteemi puhastamiseks järgige isepuhastumisprotsessi juhiseid. Pühkige metallist piimatoru väljastpoolt niiske lapiga, enne kui panete selle piimatoru hoidikusse.
	Kord nädalas	Eemaldage sisemine cappuccinatore ja võtke osadeks lahti. Loputage kõiki osasid kraani all vähese nõudepesuvahendiga.
	Kord kuus	STATUS (Olek) -> HYGIESTEAM -> DEEP MILK CLEAN (Piimaringe süvapuhasustus). Piimasüsteemi puhastamiseks järgige isepuhastumisprotsessi juhiseid.
Piimaanum	Kord nädalas	Võtke piimaanum osadeks lahti (joon. 5) ja lükake kuul piimatoru varda abil välja (joon. 6). Peske kõik piimaanuma osad kraani all või nõudepesumasinas puhtaks.
HygieSteami anum (piimatoru hoidik)	Iganädalaselt või siis, kui masin seda meelde tuletab	Eemaldage masinalt HygieSteami anum (joon. 7) ja eemaldage HygieSteami kate (joon. 8). Puhastage HygieSteami anum ja kaas kraani all.
Eeljahvatatud kohvi lahter	Kontrollige eeljahvatatud kohvi lahtrit kord nädalas veendumaks, et see ei oleks ummistunud.	Eemaldage masin vooluvõrgust ja võtke kohvimoodul masinast välja. Avage eeljahvatatud kohvi lahtri kaas ja pistke lusikavars kohvilahtrisse. Liigutage lusikavart üles-alla, kuni ummistust tekitav kohvipaks alla kukub (joon. 9). Vaadake aadressilt www.saeco.com/care põhjalikke videojuhiseid.
Kohvipaksu sahtel	Tühjendage kohvipaksu sahtel, kui masin seda nõuab. Peske seda kord nädalas	Eemaldada kohvipaksu sahtel, kui masin on sisse lülitatud. Peske sahtlit kraani all vähese nõudepesuvahendiga.

Üksus	Millal puhastada	Kuidas juhtpaneelilt leida / Mida teha
Tilgakandik	Tühjendage tilgakandikut iga päev või siis, kui punane tilgakandiku täisoleku näidik tõuseb läbi tilgakandiku katte üles (joon. 10). Peske tilgakandikut kord nädalas	Eemaldage tilgakandik (joon. 11) ja peske seda kraani all vähese nõudepesuvahendiga.
Kohvimooduli määrimine	Iga kahe kuu tagant	Määrige kohvimoodulit kaasasoleva määrdega. Vaadake aadressilt www.saeco.com/care põhjalikke videojuhiseid.
Veepaak	Kord nädalas	Loputage veepaaki kraani all.
Masina esiosa	Kord nädalas	Puhastage mitteabrasiivse lapiga.
Masinast katlakivi eemaldamine	Kui masin palub teil eemaldada katlakivi	STATUS (Olek) -> DESCALING (Katlakivi eemaldamine). Masinast katlakivi eemaldamiseks järgige juhiseid. Kui katlakivi on vaja eemaldada, palub masin teil seda teha. Vajutage alustamiseks ikooni OK ja järgige juhiseid.

Mida teha, kui katlakivi eemaldamise protseduur katkestatakse?

Saate katlakivi eemaldamise protseduurist väljuda, vajutades juhtpaneelil olevat sisse-/väljalülitamise kooni. Kui katlakivi eemaldamise protseduur katkestatakse enne selle täielikku lõppu, võib veepaaki või veeringesse jääda katlakivi eemaldamise vedelikku. Sellisel juhul tehke järgmist.

- 1 Tühjendage veepaak ja loputage seda põhjalikult.
- 2 Täitke veepaak kuni tähiseni CALC CLEAN puhta veega ja lülitage masin uuesti sisse. Masin kuumeneb ja läbib automaatse loputustsükli.
- 3 Enne mis tahes jookide valmistamist, teostage manuaalne loputustsükkel. Manuaalse loputustsükli teostamiseks väljutage kõigepealt pool veepaaki kuuma vett ja seejärel valmistage kaks tassi eeljahvatatud kohvi ilma jahvatatud kohvi lisamata.

Märkus. Kui katlakivi eemaldamise protseduuri ei viida lõpuni, vajab masin teist katlakivi eemaldamise protseduuri nii kiiresti kui võimalik.

Veaotsing

Aitamaks teil lahendada kõige tavalisemaid probleeme, mis võivad masina kasutamisel ette tulla, pakub Saeco tuge mitmel viisil:

- masina juhtpaneelilt leiate sammsammulised juhised;
- videojuhised ja täielik nimekiri korduma kippuvatest küsimustest on saadaval aadressil www.saeco.com/care;
- aadressilt www.saeco.com/care leiate ka kasutusjuhendi põhjalikuma versiooni.

Kui teil ei õnnestu probleemi lahendada, võtke ühendust oma riigi klienditeeninduskeskusega. Kontaktandmed leiate garantiivõldikust ja masina juhtpaneelilt.

Tehnilised andmed

Tootja jätab endale õiguse muuta toote tehnilisi andmeid. Kõik eelseadistatud kogused on ligikaudsed.

Kirjeldus	Väärtus
Mõõtmed (l x k x s)	287 x 396 x 487 mm
Kaal	11–12,4 kg
Toitejuhtme pikkus	1200 mm
Veepaak	1,7 liitrit, eemaldatav
Oamahuti mahutavus	450 g
Kohvipaksu sahtli mahutavus	15 tsüklit
Piimaanuma mahutavus	600 ml
Reguleeritava tila kõrgus	75–148 mm
Nimipinge - Nimivõimsus - Elektritoide	Vaadake hooldusluugi siseküljel olevat andmesilti
Wi-Fi sagedusriba	2,4 GHz 802,11 b/g/n

Vastavusdeklaratsioon

Käesolevaga kinnitab DAP B.V., et täisautomaatsed espressomasinad SM8780, SM8782, SM8785, SM8885 ja SM8889 vastavad direktiivile 2014/53/EL.

ELi vastavusdeklaratsiooni täielik tekst on veebilehel: <https://www.saeco.com>.

Täisautomaatsed espressomasinad SM8780, SM8782, SM8785, SM8885 ja SM8889 on varustatud Wi-Fi-mooduliga, 2,4 GHz 802,11 b/g/n (kanalid 1–11). Maksimalne saatevõimsus <100 mW (20 dBm).

Contenido

Descripción general del aparato (Fig. A)	54
Introducción	55
Encendido de la cafetera Xelsis SUPREMA (solo SM8885, SM8889)	55
Encendido de la cafetera Xelsis DELUXE (solo SM8780, SM8782, SM8785)	56
Conexión a Wi-Fi	56
Funciones especiales	56
Compatibilidad con los parámetros de bebida	57
Preparación de bebidas	57
Limpieza y mantenimiento	58
Resolución de problemas	61
Especificaciones técnicas	61
Declaración de conformidad	61

Descripción general del aparato (Fig. A)

A1 Tapa de la tolva de granos	A13 Cable de alimentación con enchufe
A2 Tapa del compartimento de café molido	A14 Botón de configuración del molinillo (para obtener más información, visite www.saeco.com/care)
A3 Bandeja para tazas	A15 Tolva de granos
A4 Panel de control	A16 Puerta de mantenimiento
A5 Toma para el cable	A17 Abertura de café
A6 Interruptor principal	A18 Cajón de residuos de café
A7 Bandeja de goteo	A19 Grupo de preparación del café (para obtener más información, visite www.saeco.com/care)
A8 Empuñadura de liberación de la bandeja de goteo	A20 Recipiente para posos de café
A9 HygieSteam Depósito	A21 Depósito de agua
A10 HygieSteam Tapa con soporte para el tubo de leche	A22 Indicador de bandeja de goteo llena
A11 Boquilla dispensadora de leche y café ajustable en altura	A23 Cubierta de la bandeja de goteo
A12 Espumador de leche interno	

Accesorios

A24 Depósito de leche	A28 Filtro AquaClean
A25 Tubo de leche	A29 Cacito dosificador
A26 Cepillo de limpieza	A30 Tira de prueba de dureza del agua
A27 Tubo de grasa	

Panel de control

Hay dos versiones de esta cafetera expresso. Sus paneles de control son diferentes, pero todos los iconos funcionan igual. Consulte las figuras B y C para ver una descripción general de todos los iconos. A continuación encontrará las descripciones.

B1 Off icon (B1 Icono de apagado)	C1 On/off icon (C1 Icono de encendido/apagado)
-----------------------------------	--

B2/C2 Drinks (B2/C2 Bebidas)
 B3/C3 Drinks menu (B3/C3 Menú de bebidas)
 B4/C4 Personal profiles (B4/C4 Perfiles personales)
 B5/C5 Granos

B6/C6 Machine settings (B6/C6 Ajustes de la cafetera)
 B7/C7 Status menu (B7/C7 Menú de estado)
 B8/C8 Tienda
 B9/C9 Start/stop icon (B9/C9 Icono de ▶ inicio/parada)

Introducción

Enhorabuena por la adquisición de una cafetera totalmente automática Saeco. Con este manual compacto de usuario podrá empezar a utilizar rápidamente su nueva cafetera. Para disfrutar de todas las ventajas que ofrece la asistencia en línea de Saeco, utilice el panel de control para registrar su máquina mediante la conexión Wi-Fi integrada o bien vaya a www.saeco.com/MyCoffeeMachine y registre su producto allí. Allí también encontrará preguntas frecuentes y la versión completa del manual del usuario.

Lea atentamente el librito de seguridad separado antes de usar la máquina por primera vez y consérvelo por si necesitara consultarlo en el futuro.

La cafetera totalmente automática Saeco le permite conectarse a la red Wi-Fi para mejorar su experiencia al disfrutar del café.

Al conectar su máquina a la red Wi-Fi, podrá:

- recibir recomendaciones personalizadas basadas en el aprendizaje automático
- disfrutar de actualizaciones de software periódicas para mejorar su experiencia de usuario
- utilizar las funciones de la tienda, si está disponible en su país
- si esta opción está disponible en su país, puede conectar su máquina a su cuenta de Amazon para reponer accesorios
- conectar su dispositivo doméstico Alexa para utilizar el control por voz, si está disponible en su país

Nota: Este aparato se ha probado con café. Aunque se ha limpiado cuidadosamente, es posible que quede algún residuo de café. Le garantizamos, no obstante, que el aparato es absolutamente nuevo.

Encendido de la cafetera Xelsis SUPREMA (solo SM8885, SM8889)

Pulse el interruptor principal de la parte trasera del aparato para encenderlo. Toque el centro del panel de control para que aparezca el icono "on" en la pantalla. Toque el icono "on" y siga las instrucciones detalladas del panel de control.

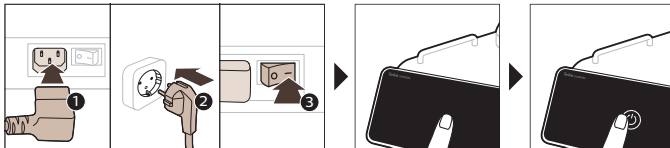

Encendido de la cafetera Xelsis DELUXE (solo SM8780, SM8782, SM8785)

Pulse el interruptor principal de la parte trasera del aparato para encenderlo. Toque el icono "on" y siga las instrucciones detalladas del panel de control.

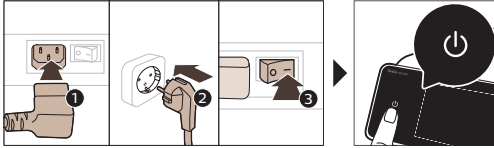

Conexión a Wi-Fi

Si desea conectarse, siga las instrucciones del panel de control para conectar la cafetera a la red Wi-Fi.



⚠ El aparato realizará el ciclo de enjuague automático al encenderse y apagarse mediante control por voz y también cuando haya permanecido inactivo durante un tiempo y se apague. Asegúrese de que el entorno de la cafetera sea seguro.

Funciones especiales

Función especial

Propósito

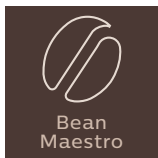

Con BeanMaestro, puede seleccionar el tipo y el tostado del grano de café. A continuación, se optimizan los ajustes de preparación automáticamente para aprovecharlos al máximo.

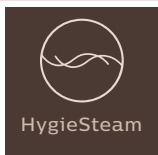

La función HygieSteam limpia automáticamente el sistema de leche para eliminar los microorganismos: utilícela después de preparar cappuccinos u otras bebidas a base de leche.



Nuestro resistente molinillo está totalmente fabricado en cerámica para ofrecer una dureza y una precisión excepcionales. Se puede ajustar a su gusto con niveles de 12 pasos.



El panel de control de mantenimiento ofrece una descripción general útil y avisa con información de estado sobre aspectos como el nivel de agua o cuándo AquaClean está a punto de agotarse.

Compatibilidad con los parámetros de bebida

Para obtener información adicional sobre un parámetro de bebida específico, mantenga pulsada una barra ajustable durante 3 segundos.



Preparación de bebidas

Preparación de café con granos de café

Para preparar un café, siga estos sencillos pasos.

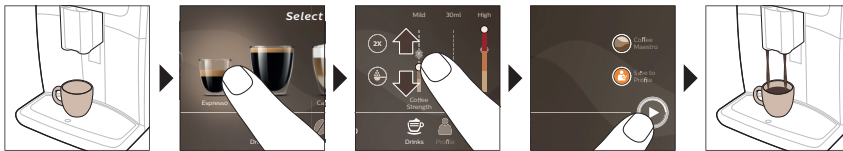

A No utilice granos de café con sabores o caramelizados.

i Gire la rueda de configuración del molinillo poco a poco y prepare 5 tazas para degustar plenamente las diferencias.

Preparación de bebidas con leche

Para preparar bebidas con leche, siga estos sencillos pasos.

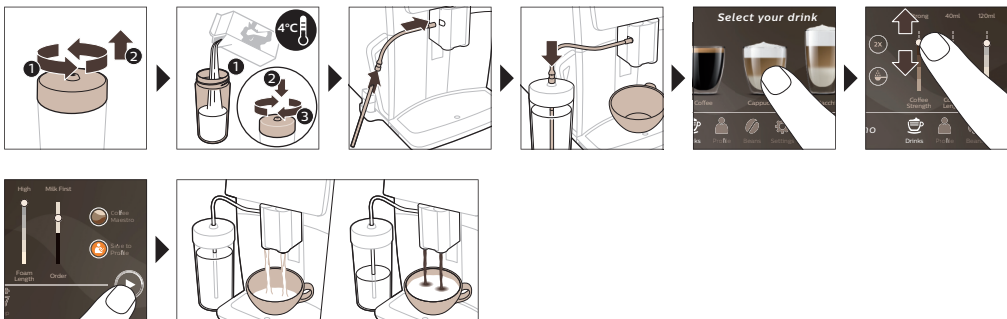

A Inmediatamente después de dispensar la leche, se realiza la operación "HygieSteam Shot" (Vapor auto). La máquina limpia el sistema interno de leche con vapor para enjuagarlo rápidamente. La parte metálica del tubo de leche puede estar caliente. Para evitar el riesgo de quemaduras, deje que se enfríe primero.

Preparación de café con café molido

Para preparar café con café molido, siga estos sencillos pasos.

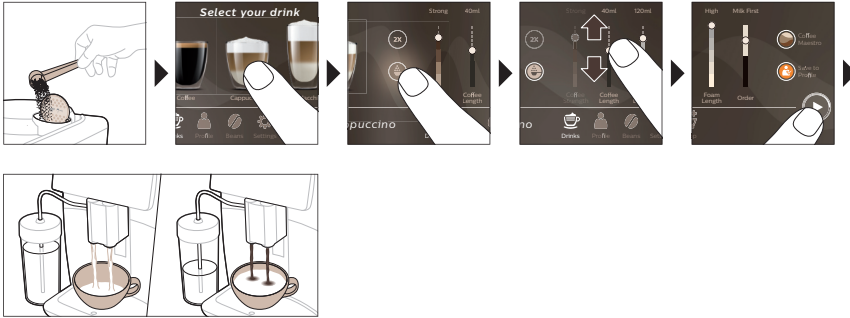

i Si selecciona café molido, no podrá ajustar la intensidad del café ni preparar más de una bebida a la vez.

Dispensación de agua caliente

- 1 Asegúrese de que el espumador de leche interno esté conectado correctamente a la cafetera (Fig. 1).
- 2 Coloque una taza debajo de la boquilla de agua.
- 3 Toque "Hot Water" (agua caliente) (Fig. 2).
- 4 Deslice arriba y abajo las barras ajustables para ajustar la cantidad o la temperatura del agua caliente según sus preferencias (Fig. 3).
- 5 Pulse el icono de inicio/parada ►■.
- 6 Para dejar de dispensar agua caliente antes de que la máquina haya terminado, vuelva a pulsar el icono de inicio/parada ►■ (solo SM8780, SM8782, SM8785) o vuelva a pulsar el icono de parada (solo SM8885, SM8889).

Limpeza y mantenimiento

Artículo	Cuándo se debe limpiar	Cómo encontrarlo en el panel de control/ Qué hacer
Filtro AquaClean	Cuando se lo pida el aparato o bien cada tres meses.	ESTADO->LIMPIEZA->AQUACLEAN. Siga los pasos para activar el filtro AquaClean.

Artículo	Cuándo se debe limpiar	Cómo encontrarlo en el panel de control/ Qué hacer
<p>i El aparato no detecta automáticamente si hay filtro en el depósito de agua. Por lo tanto, cada vez que se instale un filtro AquaClean nuevo, es necesario activarlo en el menú "Estado".</p>		
<p>i La máquina no debe presentar depósitos de cal antes de empezar a usar el filtro de agua AquaClean.</p>		
<p>i Sustituya el filtro AquaClean cada 3 meses como mínimo, aunque la máquina no indique aún que la sustitución es necesaria.</p>		
Grupo de preparación del café	Semanalmente	STATUS -> PERFORMANCE -> BREW GROUP CLEAN (ESTADO -> RENDIMIENTO -> BREW GROUP CLEAN). Siga los pasos para extraer y limpiar el grupo de preparación del café.
<p>i Antes de volver a colocar el grupo de preparación del café en la máquina, asegúrese de que se encuentra en la posición correcta. La flecha del cilindro amarillo del lateral del grupo de preparación de café debe estar alineada con la flecha negra y la letra N (Fig. 4).</p>		
	Cada mes	STATUS -> PERFORMANCE -> COFFEE OIL REMOVAL (ESTADO -> RENDIMIENTO -> ELIMINACIÓN DEL ACEITE DE CAFÉ). Siga los pasos del proceso de autolimpieza para eliminar automáticamente los restos de aceite de café del grupo de preparación del café.
Sistema de leche/espumador de leche interno	Tras cada uso diario	STATUS -> HYGIESTEAM (ESTADO -> HYGIESTEAM). Siga los pasos del proceso de autolimpieza para limpiar el sistema de leche. Limpie el exterior del tubo de leche metálico con un paño húmedo antes de colocarlo en el tubo de leche.
	Semanalmente	Extraiga y desmonte el espumador de leche interno. Enjuague todas las piezas bajo el grifo con un poco de jabón líquido.
	Cada mes	STATUS -> HYGIESTEAM -> DEEP MILK CLEAN (ESTADO -> HYGIESTEAM -> LIMPIEZA PROFUNDA DE LECHE). Siga los pasos del proceso de autolimpieza para limpiar el sistema de leche.
Depósito de leche	Semanalmente	Desmonte el recipiente (Fig. 5) de leche y tire de la bola utilizando el pasador del tubo (Fig. 6) de leche. Limpie todas las piezas del recipiente de leche debajo del grifo o en el lavavajillas.

Artículo	Cuándo se debe limpiar	Cómo encontrarlo en el panel de control/ Qué hacer
Recipiente HygieSteam (soporte del tubo de leche)	Semanalmente o cuando la máquina se lo recuerde	Retire el recipiente HygieSteam de la cafetera (Fig. 7) y retire la tapa (Fig. 8) HygieSteam. Limpie el depósito HygieSteam y su tapa bajo el grifo.
Compartimento de café molido	Compruebe el compartimento de café molido cada semana para ver si está atascado	Desenchufe la máquina y retire el grupo de preparación de café. Abra la tapa del compartimento de café molido e introduzca en él el mango de la cuchara. Mueva el mango arriba y abajo hasta que caiga el café molido que está atascado (Fig. 9). Acceda a www.saeco.com/care para ver el vídeo de instrucciones detalladas.
Recipiente para posos de café	Vacíe el recipiente de posos de café cuando lo indique la máquina. Límpielo semanalmente	Retire el recipiente de posos de café mientras la máquina está encendida. Enjuáguelo bajo el grifo con un poco de líquido lavavajillas.
Bandeja de goteo	Vacíe la bandeja de goteo a diario en cuanto el indicador de "bandeja de goteo llena" rojo sobresalga de la bandeja de goteo (Fig. 10). Limpie la bandeja de goteo semanalmente	Quite la bandeja (Fig. 11) de goteo y enjuáguela bajo el grifo con un poco de detergente líquido.
Lubricación del grupo de preparación	Cada 2 meses	Lubrique el grupo de preparación de café con el producto suministrado con la máquina. Acceda a www.saeco.com/care para ver el vídeo de instrucciones detalladas.
Depósito de agua	Semanalmente	Enjuague el depósito de agua bajo el grifo.
Parte delantera del aparato	Semanalmente	Limpie con un paño no abrasivo.
Descalcificación de la cafetera	Cuando el aparato le pida que elimine los depósitos	STATUS -> DESCALING (ESTADO -> DESCALCIFICACIÓN). Siga los pasos para eliminar los depósitos de cal de la cafetera. Cuando sea necesario eliminar la cal, el aparato se lo pedirá; para empezar, pulse el icono OK (Aceptar) y siga los pasos.

Qué hacer si el proceso de descalcificación se interrumpe

Puede salir del procedimiento de descalcificación pulsando el icono de encendido/apagado del panel de control. Si el procedimiento de descalcificación se interrumpe antes de que haya terminado por completo, pueden quedar restos de líquido descalcificador en el depósito de agua o en el circuito de agua. En ese caso, haga lo siguiente:

- 1 Vacíe y lave bien el depósito de agua.

- 2 Llene el depósito con agua hasta la indicación de nivel CALC CLEAN y vuelva a encender el aparato. El aparato se calentará y realizará un ciclo de enjuagado automático.
- 3 Antes de preparar ninguna bebida, realice un ciclo de enjuagado manual. Para realizar un ciclo de enjuagado manual, primero dispense medio tanque de agua caliente y después prepare 2 tazas de café sin moler ni añadir café molido.

Nota: Si el procedimiento de descalcificación no se completó, el aparato requerirá otro procedimiento de descalcificación tan pronto como sea posible.

Resolución de problemas

Para ayudarle a solucionar los problemas que pueden surgir con mayor frecuencia al utilizar el aparato, Saeco le ofrece asistencia de varias maneras:

- encontrará vídeos detallados en el panel de control del aparato
- en www.saeco.com/care tiene a su disposición vídeos de ayuda y una lista completa de preguntas frecuentes
- en www.saeco.com/care también encontrará la versión completa del manual de usuario.

Si no logra solucionar el problema, póngase en contacto con el Centro de Atención al Cliente de Philips en su país. Los datos de contacto se incluyen en el folleto de garantía y en el panel de control de la cafetera.

Especificaciones técnicas

El fabricante se reserva el derecho a mejorar las especificaciones técnicas del producto. Todas las cantidades predefinidas son aproximadas.

Descripción	Valor
Dimensiones (ancho x alto x largo)	287 x 396 x 487 mm
Peso	11 - 12,4 kg
Longitud del cable de alimentación	1200 mm
Depósito de agua	1,7 litros, desmontable
Capacidad de la tolva de granos	450 g
Capacidad del recipiente para posos de café	15 discos
Capacidad del recipiente de leche	600 ml
Altura de la boquilla ajustable en altura	75-148 mm
Tensión nominal - Potencia nominal - Fuente de alimentación	Consulte la placa con datos en el interior de la puerta de mantenimiento
Banda de frecuencias de Wi-Fi	2,4 GHz 802.11 b/g/n

Declaración de conformidad

Por la presente, DAP B.V. declara que las cafeteras exprés totalmente automáticas SM8780, SM8782, SM8785, SM8885 y SM8889 cumplen la Directiva 2014/53/UE.

El texto completo de la declaración de conformidad de la UE se encuentra disponible en la siguiente dirección de internet: <https://www.saeco.com>.

62 Español

Las cafeteras espresso totalmente automáticas SM8780, SM8782, SM8785, SM8885 y SM8889 están equipadas con un módulo Wi-Fi de 2,4 GHz 802.11 b/g/n (canales 1..11). Potencia de transmisión máxima <100 mW (20 dBm).

Sommaire

Présentation de la machine (Fig. A)	63
Introduction	64
Mise en marche de la machine si vous avez une Xelsis SUPREMA (modèles SM8885 et SM8889 uniquement)	64
Mise en marche de la machine si vous avez une Xelsis DELUXE (modèles SM8780, SM8782 et SM8785 uniquement)	65
Connexion au réseau Wi-Fi	65
Fonctions spéciales	65
Assistance concernant les paramètres des boissons	66
Préparation de boissons	66
Nettoyage et entretien	68
Dépannage	70
Caractéristiques techniques	70
Déclaration de conformité	70

Présentation de la machine (Fig. A)

A1 Couvercle du réservoir à grains	A12 Cappuccinatore interne
A2 Couvercle du compartiment à café prémoulu	A13 Cordon d'alimentation avec fiche
A3 Repose-tasses	A14 Molette de réglage de la mouture (pour en savoir plus, visitez le site www.saeco.com/care)
A4 Panneau de commande	A15 Réservoir à grains
A5 Prise du câble d'alimentation	A16 Porte d'accès au groupe de percolation
A6 Interrupteur principal	A17 Entonnoir pour café
A7 Plateau égouttoir	A18 Tiroir à résidus de café
A8 Poignée de déverrouillage du plateau égouttoir	A19 Groupe de percolation (pour en savoir plus, visitez le site www.saeco.com/care)
A9 Réservoir HygieSteam	A20 Bac à marc de café
A10 Couvercle du réservoir HygieSteam avec support du bec d'admission de lait	A21 Réservoir d'eau
A11 Buse de distribution de café et de lait réglable en hauteur	A22 Indicateur « Plateau égouttoir plein »
	A23 Grille du plateau égouttoir

Accessoires

A24 Réservoir de lait	A28 Filtre AquaClean
A25 Bec d'admission de lait	A29 Cuillère doseuse
A26 Brosse nettoyante	A30 Bandelette de test de dureté de l'eau
A27 Tube de graisse	

Panneau de commande

Cette machine à espresso existe en deux versions. Leur panneau de commande est différent, mais toutes les icônes fonctionnent de la même façon. Veuillez vous reporter aux figures B et C pour un aperçu de toutes les icônes. Leur description figure au-dessous.

B1 Off icon (Icône arrêt)

C1 On/off icon (Icône marche/arrêt)

B2/C2 Drinks (Boissons)

B3/C3 Drinks menu (Menu des boissons)

B4/C4 Personal profiles (Profils personnels)

B5/C5 Grains

B6/C6 Machine settings (Paramètres de la machine)

B7/C7 Status menu (Statut)

B8/C8 Boutique

B9/C9 Start/stop ► icon (Icône démarrage/arrêt)

Introduction

Félicitations pour votre achat d'une machine à café Saeco entièrement automatique ! Ce mode d'emploi condensé vous aidera à utiliser rapidement votre nouvelle machine à café. Pour profiter pleinement des avantages de l'assistance en ligne de Saeco, vous pouvez utiliser le panneau de commande pour enregistrer votre machine via la connexion Wi-Fi intégrée, ou vous rendre sur le site www.saeco.com/MyCoffeeMachine et y enregistrer votre produit. Vous y trouverez également les questions fréquemment posées et le mode d'emploi intégral de votre machine.

Lisez attentivement le livret de sécurité distinct avant d'utiliser la machine pour la première fois, et conservez-le pour un usage ultérieur.

Votre machine à café Saeco entièrement automatique vous permet de vous connecter à votre réseau Wi-Fi pour une expérience optimale.

En connectant votre machine à votre réseau Wi-Fi, vous pourrez :

- recevoir des recommandations personnalisées basées sur l'apprentissage machine ;
- bénéficier de mises à jour logicielles régulières pour améliorer votre expérience utilisateur ;
- accéder à la boutique (sous réserve de disponibilité dans votre pays) ;
- associer votre machine à votre compte Amazon (sous réserve de disponibilité dans votre pays) pour vos réapprovisionnements en accessoires ;
- vous connecter à votre appareil Alexa et commander vocalement votre machine (sous réserve de disponibilité dans votre pays)

Remarque : Cette machine a été testée avec du café. Bien qu'elle ait été soigneusement nettoyée, il se peut que quelques résidus de café subsistent. Nous garantissons néanmoins que la machine est entièrement neuve.

Mise en marche de la machine si vous avez une Xelsis SUPREMA (modèles SM8885 et SM8889 uniquement)

Allumez la machine en appuyant sur l'interrupteur principal situé à l'arrière de la machine. Appuyez sur le centre du panneau de commande pour afficher l'icône Marche à l'écran. Appuyez sur l'icône Marche et suivez les instructions par étapes sur le panneau de commande.

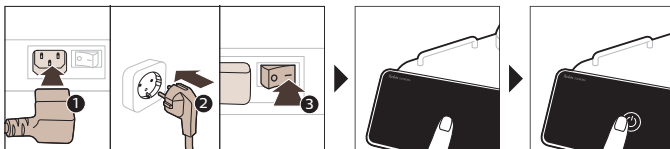

Mise en marche de la machine si vous avez une Xelsis DELUXE (modèles SM8780, SM8782 et SM8785 uniquement)

Allumez la machine en appuyant sur l'interrupteur principal situé à l'arrière de la machine. Appuyez sur l'icône Marche et suivez les instructions par étapes sur le panneau de commande.

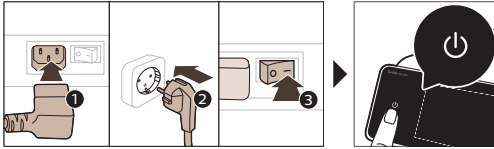

Connexion au réseau Wi-Fi

Pour une expérience connectée, suivez les instructions du panneau de commande pour connecter votre machine à café à votre réseau Wi-Fi.

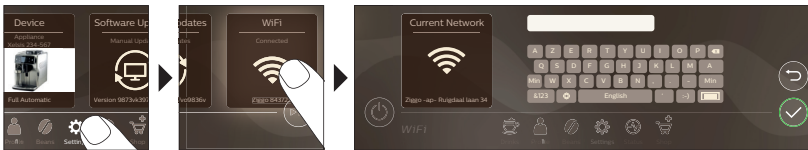

⚠ La machine exécute le cycle de rinçage automatique lorsqu'elle s'allume et s'éteint sur commande vocale, ou lorsqu'elle s'éteint après avoir été inactive pendant un certain temps. Assurez-vous que l'environnement de la machine est sans danger.

Fonctions spéciales

Fonction spéciale Utilisation

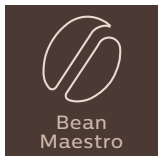

Avec BeanMaestro, vous pouvez sélectionner le type et la torréfaction de vos grains. BeanMaestro optimise ensuite automatiquement les paramètres de percolation pour extraire le meilleur de vos grains de café.

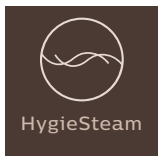

La fonction HygieSteam nettoie automatiquement le système de distribution de lait en éliminant les micro-organismes. Utilisez-la après avoir préparé un cappuccino ou d'autres boissons à base de lait.



Pour être extrêmement dur et précis, notre moulin durable est entièrement en céramique. Vous pouvez le régler à votre convenance grâce à ses 12 moutures.



Le tableau de bord de maintenance vous donne une vue d'ensemble utile et vous informe de l'état de votre niveau d'eau ou vous signale que le filtre AquaClean est presque épuisé, par exemple.

Assistance concernant les paramètres des boissons

Pour obtenir des informations supplémentaires sur un paramètre spécifique d'une boisson, appuyez sur la barre réglable correspondante pendant 3 secondes.



Préparation de boissons

Préparation du café avec des grains

Pour préparer un café, vous devez suivre quelques étapes simples.



A N'utilisez pas de grains de café caramélisés ou aromatisés.

i Tournez la molette de réglage de la mouture peu à peu et préparez 5 tasses pour tester les différences.

Préparation de boissons à base de lait

Pour préparer des boissons à base de lait, vous devez suivre quelques étapes simples.

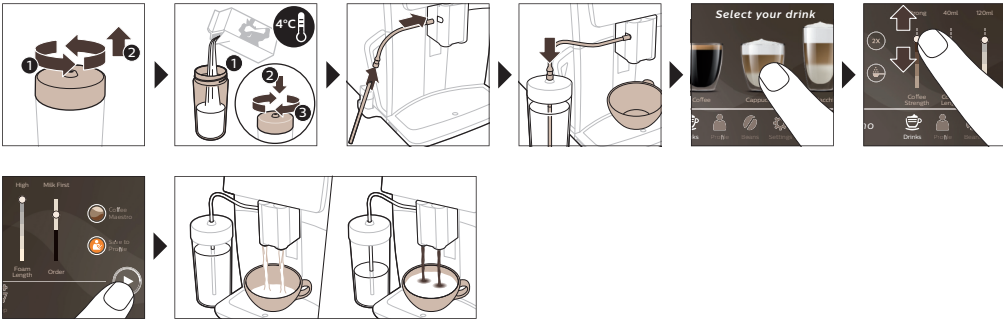

A Le nettoyage « HygieSteam Shot » démarre directement après la distribution du lait. La machine injecte de la vapeur dans le système interne de distribution de lait pour le rincer rapidement. La partie métallique du bec d'admission de lait peut être chaude. Pour éviter tout risque de brûlure, laissez-la refroidir d'abord.

Préparation d'un café avec du café prémoulu

Pour préparer du café avec du café prémoulu, vous devez suivre quelques étapes simples.

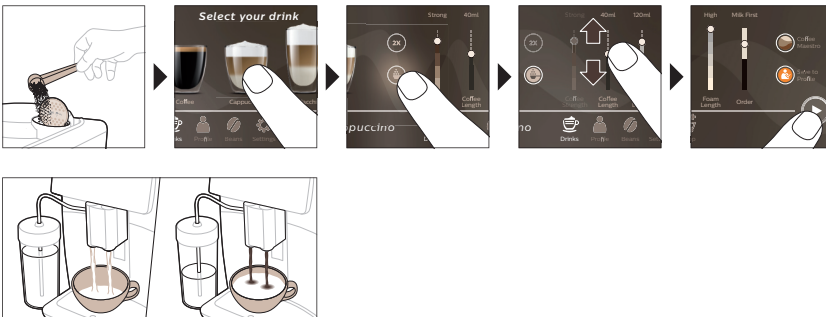

i Si vous sélectionnez Café prémoulu, vous ne pouvez pas régler la force du café ou préparer plusieurs tasses à la fois.

Verser l'eau chaude

- 1 Assurez-vous que le cappuccinatore interne est correctement fixé sur la machine (Fig. 1).
- 2 Placez une tasse sous la buse de distribution.
- 3 Appuyez sur Eau chaude (Fig. 2).
- 4 Faites coulisser les barres réglables vers le haut ou le bas pour régler la quantité et la température de l'eau chaude à votre convenance (Fig. 3).
- 5 Appuyez sur l'icône marche/arrêt ►■.
- 6 Pour arrêter l'écoulement d'eau chaude avant que la machine ait terminé, appuyez de nouveau sur l'icône marche/arrêt ►■ (SM8780, SM8782, SM8785 uniquement) ou sur l'icône Arrêt (SM8885, SM8889 uniquement).

Nettoyage et entretien

Élément	Quand nettoyer	Où le trouver sur le panneau de commande/ Que faire ?
Filter AquaClean	Lorsque la machine vous le demande ou tous les trois mois.	ÉTAT -> NETTOYAGE -> AQUACLEAN. Suivez ces étapes pour activer le filtre AquaClean.
<p>i La machine ne détecte pas automatiquement qu'un filtre a été placé dans le réservoir d'eau. Vous devez donc activer chaque nouveau filtre AquaClean que vous installez dans le menu « État ».</p> <p>i Avant que vous ne commenciez à utiliser le filtre AquaClean, votre machine doit être totalement dépourvue de calcaire.</p> <p>i Remplacez le filtre AquaClean tous les 3 mois minimum, même si la machine n'indique pas encore que c'est nécessaire.</p>		
Groupe de percolation	Toutes les semaines	ÉTAT -> PERFORMANCES -> NETTOYAGE DU GROUPE DE PERCOLATION. Suivez ces étapes pour retirer et nettoyer le groupe de percolation.
<p>i Avant de faire glisser le groupe de percolation dans la machine, vérifiez qu'il est dans la bonne position. La flèche située sur le cylindre jaune sur le côté du groupe de percolation doit être alignée sur la flèche noire et N (Fig. 4).</p>		
	Tous les mois	ÉTAT -> PERFORMANCES -> DÉGRAISSAGE CAFÉ. Suivez les étapes du processus d'autonettoyage pour dégraisser automatiquement le groupe de percolation.
Système de distribution de lait/Cappuccinatore interne	Après chaque journée d'utilisation	ÉTAT -> HYGIESTEAM. Suivez les étapes du processus d'autonettoyage pour nettoyer le système de distribution de lait. Essayez l'extérieur du bec métallique d'admission de lait à l'aide d'un chiffon humide avant de le placer dans son support.
	Toutes les semaines	Retirez et démontez le cappuccinatore interne. Rincez tous les éléments sous le robinet avec un peu de liquide vaisselle.
	Tous les mois	ÉTAT -> HYGIESTEAM -> DEEP MILK CLEAN. Suivez les étapes du processus d'autonettoyage pour nettoyer le système de distribution de lait.
Réservoir de lait	Toutes les semaines	Démontez le réservoir de lait (Fig. 5) et faites sortir la bille du bec d'admission de lait à l'aide du goujon (Fig. 6). Nettoyez toutes les parties du réservoir de lait sous le robinet ou au lave-vaisselle.

Élément	Quand nettoyer	Où le trouver sur le panneau de commande/ Que faire ?
Réservoir HygieSteam (support du bec d'admission de lait)	Chaque semaine ou lorsque la machine vous le rappelle	Retirez le réservoir HygieSteam de la machine (Fig. 7) et son couvercle (Fig. 8). Nettoyez le réservoir HygieSteam et son couvercle sous le robinet.
Compartiment à café prémoulu	Vérifiez le compartiment à café prémoulu toutes les semaines pour voir s'il est obstrué.	Débranchez la machine et retirez le groupe de percolation. Ouvrez le couvercle du compartiment à café prémoulu et insérez-y le manche d'une cuillère. Agitez le manche de haut en bas pour faire tomber le bouchon de café moulu (Fig. 9). Visitez le site www.saeco.com/care pour des instructions vidéo détaillées.
Bac à marc de café	Videz le bac à marc de café lorsque la machine vous y invite. Nettoyez-le une fois par semaine.	Retirez le bac à marc de café lorsque la machine est allumée. Rincez-le sous le robinet avec un peu de liquide vaisselle.
Plateau égouttoir	Videz le plateau égouttoir tous les jours ou dès que l'indicateur rouge « plateau égouttoir plein » émerge du plateau égouttoir (Fig. 10). Nettoyez le plateau égouttoir une fois par semaine.	Retirez le plateau égouttoir (Fig. 11) et nettoyez-le sous le robinet avec un peu de liquide vaisselle.
Lubrification du groupe de percolation	Tous les 2 mois	Lubrifiez le groupe de percolation avec la graisse fournie. Visitez le site www.saeco.com/care pour des instructions vidéo détaillées.
Réservoir d'eau	Toutes les semaines	Rincez le réservoir d'eau sous le robinet.
Avant de la machine	Toutes les semaines	Nettoyez-la à l'aide d'un chiffon doux.
Détartrage de la machine	Lorsque la machine vous demande un détartrage	STATUS -> DESCALING (ÉTAT -> DÉTARTRAGE). Suivez les étapes de détartrage de la machine. Lorsqu'un détartrage est nécessaire, la machine vous demande de la détartrer. Appuyez sur l'icône OK pour démarrer le détartrage et suivez les étapes.

Que faire si la procédure de détartrage est interrompue

Vous pouvez interrompre la procédure de détartrage en appuyant sur l'icône marche/arrêt du panneau de commande. Si la procédure de détartrage est interrompue avant la fin, il est possible qu'un peu de liquide de détartrage reste dans le réservoir d'eau ou dans le circuit d'eau. Le cas échéant, procédez comme suit :

- 1 Videz le réservoir d'eau et rincez-le soigneusement.

70 Français

- Remplissez le réservoir d'eau avec de l'eau fraîche jusqu'à l'indication CALC CLEAN (Détartrage), puis remettez la machine en marche. La machine chauffera et effectuera un cycle de rinçage automatique.
- Avant de préparer une boisson, effectuez un cycle de rinçage manuel. Pour effectuer un cycle de rinçage manuel, versez d'abord la moitié d'un réservoir d'eau chaude, puis préparez deux tasses de café prémoulu sans ajouter de café moulu.

Remarque : si la procédure de détartrage n'est pas allée jusqu'au bout, la machine nécessitera une nouvelle procédure de détartrage dès que possible.

Dépannage

Pour vous aider à résoudre les problèmes les plus courants que vous pourriez rencontrer lors de l'utilisation de la machine, Saeco vous propose une assistance sous différentes formes :

- vidéos par étapes sur le panneau de commande de la machine ;
- vidéos d'assistance et liste complète des questions fréquemment posées sur le site www.saeco.com/care ;
- version intégrale du mode d'emploi sur le site www.saeco.com/care.

Si vous n'arrivez pas à résoudre le problème, veuillez contacter le Service Consommateurs de votre pays. Ses coordonnées figurent sur le dépliant de garantie et sur le panneau de commande de votre machine.

Caractéristiques techniques

Le fabricant se réserve le droit d'améliorer les spécifications techniques du produit. Toutes les quantités prédéfinies sont approximatives.

Description	Valeur
Dimensions (L x H x P)	287 x 396 x 487 mm
Poids	11 - 12,4 kg
Longueur du câble d'alimentation	1 200 mm
Réservoir d'eau	1,7 litre, amovible
Capacité du réservoir à grains	450 g
Capacité du bac à marc de café	15 doses
Capacité du réservoir de lait	600 ml
Hauteur réglable de la buse de distribution	75-148 mm
Tension nominale - Puissance nominale - Alimentation électrique	Reportez-vous à la plaque signalétique à l'intérieur de la porte de service
Bande de fréquence Wi-Fi	2,4 GHz 802.11 b/g/n

Déclaration de conformité

Par la présente, DAP B.V. déclare que les machines à espresso entièrement automatiques SM8780, SM8782, SM8785, SM8885 et SM8889 sont conformes à la directive 2014/53/UE.

Le texte intégral de la déclaration de conformité aux directives de l'Union européenne est disponible à l'adresse suivante : <https://www.saeco.com>.

Les machines à espresso entièrement automatiques SM8780, SM8782, SM8785, SM8885 et SM8889 sont équipées d'un module Wi-Fi, 2,4 GHz 802.11 b/g/n (canaux 1.11). Puissance d'émission maximale <100 mW (20 dBm).

Sadržaj

Pregled uređaja (slika A)	72
Uvod	73
Uključivanje aparata Xelsis SUPREMA (samo modeli SM8885, SM8889)	73
Uključivanje aparata Xelsis DELUXE (samo modeli SM8780, SM8782, SM8785)	73
Povezivanje s Wi-Fi mrežom	74
Posebne funkcije	74
Podrška za postavke napitaka	75
Kuhanje napitaka	75
Čišćenje i održavanje	76
Rješavanje problema	79
Tehničke specifikacije	79
Izjava o sukladnosti	79

Pregled uređaja (slika A)

A1 Poklopac lijevka za zrna kave	A13 Kabel za napajanje s utikačem
A2 Poklopac odjeljka za mljevenu kavu	A14 Gumb za prilagodbu mljevenja (dodatne informacije potražite na web-mjestu www.saeco.com/care)
A3 Podložak za šalicu	A15 Lijevak za zrna kave
A4 Upravljačka ploča	A16 Servisna vratašca
A5 Utikač za kabel	A17 Lijevak za kavu
A6 Glavni prekidač	A18 Ladica za ostatke kave
A7 Pladanj za prikupljanje tekućine	A19 Sklop za kuhanje (dodatne informacije potražite na web-mjestu www.saeco.com/care)
A8 Drška za otpuštanje podloške za kapanje	A20 Posuda za talog kave
A9 „HygieSteam” (higijensko čišćenje parom) spremnik	A21 Spremnik za vodu
A10 „HygieSteam” (higijensko čišćenje parom) poklopac s držačem cijevi za mlijeko	A22 Indikator napunjenosti pladnja
A11 Mlaznica podesive visine za istjecanje kave i mlijeka	A23 Poklopac pladnja
A12 Unutarnji dio uređaja za cappuccino	

Dodaci

A24 Posuda za mlijeko	A28 Filtar AquaClean
A25 Cijev za mlijeko	A29 Mjerna žlica
A26 Četkica za čišćenje	A30 Vrpca za ispitivanje tvrdoće vode
A27 Tuba s mazivom	

Upravljačka ploča

Postoji dvije verzije modela ovog uređaja za espresso. Njihove upravljačke ploče izgledaju drugačije, ali sve ikone funkcioniraju na isti način. Na slikama B i C pogledajte pregled svih ikona. U nastavku možete pronaći opise.

B1 Ikona Off (Isključivanje)	B2/C2 Drinks (Napitci)
C1 Ikona On/off (uključivanje/isključivanje)	B3/C3 Drinks menu (Izbornik napitaka)

B4/C4 Personal profiles (Osobni profili)
 B5/C5 Kava u zrnu
 B6/C6 Machine settings (Postavke aparata)

B7/C7 Status menu (Izbornik statusa)
 B8/C8 Trgovina
 B9/C9 Start/stop ►■ ikona (Pokreni/zaustavi)

Uvod

Čestitamo na kupnji potpuno automatskog aparata Saeco za kavu! Ovaj kompaktni korisnički priručnik osigurat će vam za brzi početak rada vašeg novog aparata za kavu. Kako biste u potpunosti iskoristili podršku koju tvrtka Saeco nudi na mreži, svoj aparat možete registrirati pomoću upravljačke ploče na uređaju putem Wi-Fi veze, a možete i posjetiti na web-mjesto www.saeco.com/MyCoffeeMachine i tamo registrirati svoj proizvod. Ondje ćete pronaći i često postavljana pitanja i proširenu verziju korisničkog priručnika.

Prije prvog korištenja aparata pažljivo pročitajte zasebnu knjižicu o sigurnosti i spremite je za buduće potrebe.

Vaš potpuno automatizirani aparat za kavu Saeco omogućuje vam povezivanje s Wi-Fi mrežom za još bolji doživljaj pripreme kave.

Povezivanjem uređaja s Wi-Fi mrežom moći ćete:

- primati personalizirane preporuke na temelju strojnog učenja,
- provoditi redovita ažuriranja softvera kako biste poboljšali svoje korisničko iskustvo,
- koristiti funkciju trgovine, ako je dostupna u vašoj zemlji
- povezati aparat sa svojim Amazon računom radi nadopune dodataka, ako ta opcija dostupna u vašoj državi
- povezati se sa svojim kućnim uređajem Alexa kako biste upotrebljavali glasovno upravljanje, ako je dostupno u vašoj zemlji.

Napomena: Ovaj je aparat ispitan s kavom. Iako je pažljivo očišćen, možda su preostali ostaci kave. U svakom slučaju, jamčimo da je aparat potpuno nov.

Uključivanje aparata Xelsis SUPREMA (samo modeli SM8885, SM8889)

Aparat uključite pomoću glavnog prekidača na stražnjoj strani uređaja. Dodirnite središte upravljačke ploče kako bi se na zaslonu prikazala ikona „uključeno“. Dodirnite ikonu „uključeno“ i slijedite detaljne upute na upravljačkoj ploči.

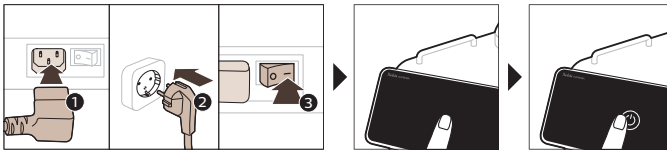

Uključivanje aparata Xelsis DELUXE (samo modeli SM8780, SM8782, SM8785)

Aparat uključite pomoću glavnog prekidača na stražnjoj strani uređaja. Dodirnite ikonu „uključeno“ i slijedite detaljne upute na upravljačkoj ploči.

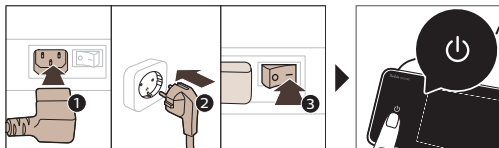

Povezivanje s Wi-Fi mrežom

Slijedite upute na upravljačkoj ploči za povezivanje aparata za kavu s Wi-Fi mrežom.

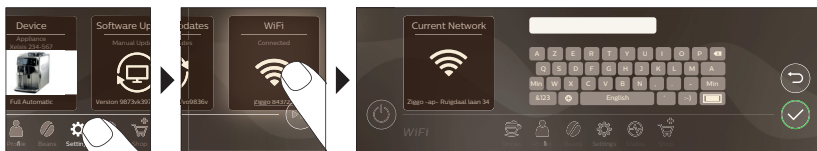

A Aparat će izvršiti automatski ciklus ispiranja kad se uključi i isključi glasovnim upravljanjem te po isključivanju nakon duljeg razdoblja neaktivnosti. Provjerite je li aparat postavljen na sigurno mjesto.

Posebne funkcije

Posebna funkcija

Namjena

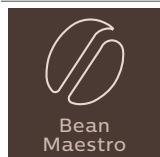

Uz BeanMaestro možete odabrati vrstu zrna i način prženja. Aparat zatim automatski optimizira postavke kuhanja kako biste dobili najbolji okus iz zrna kave.

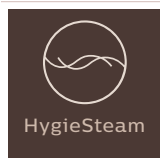

Funkcija HygieSteam automatski čisti sustav za mlijeko i uklanja mikroorganizme: upotrijebite tu funkciju nakon kuhanja cappuccina ili drugih napitaka na bazi mlijeka.



Naš izdržljivi mlinac izrađen je u potpunosti od 100% keramike kako bi bio iznimno čvrst i precizan. Možete ga prilagoditi prema vašem ukusu pomoću razina u 12 koraka.

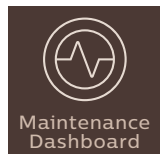

Nadzorna ploča održavanja omogućava koristan pregled i pruža vam informacije o stanju pojedinih stavki, npr. javlja vam koja je razina vode preostala i je li filtra AquaClean uskoro potrebno zamijeniti.

Podrška za postavke napitaka

Kako biste dobili dodatne informacije o određenoj postavci napitka, pritisnite i 3 sekunde držite prilagodljivu traku.



Kuhanje napitaka

Kuhanje kave od zrna kave

Kako biste skuhalu kavu, morate slijediti nekoliko jednostavnih koraka.



A Nemojte upotrebljavati karmeliziranu ili aromatiziranu kavu u zrnju.

i Okrećite gumb za prilagodbu mljevenja malim koracima i pripremite 5 šalica različite jačine da biste osjetili razliku.

Kuhanje napitaka na bazi mlijeka

Za pripremu napitaka na bazi mlijeka, morate slijediti nekoliko jednostavnih koraka.

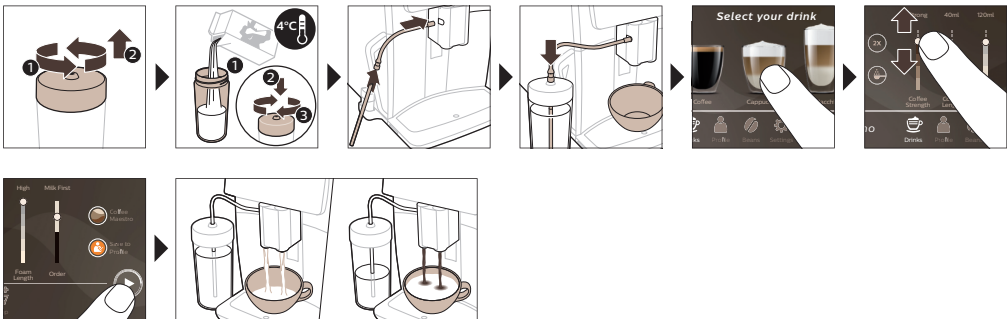

A Neposredno nakon istjecanja mlijeka, izvršava se program „HygieSteam Shot“ (Mlaz higijenske pare). Aparat pušta paru kroz unutarnji sustav mlijeka radi brzog ispiranja. Metalni dio cijevi za mlijeko može se jako zagrijati. Da biste izbjegli rizik od opekline, pustite ga da se najprije ohladi.

Kuhanje kave od mljevene kave

Za pripremu kave s mljevenom kavom, morate slijediti nekoliko jednostavnih koraka.

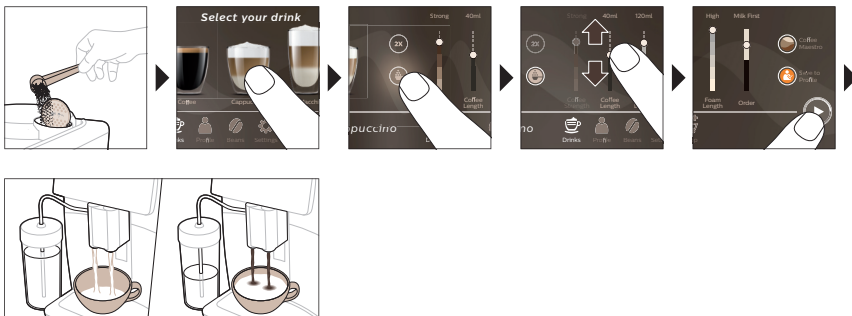

i Ako odaberete mljevenu kavu, ne možete prilagoditi jačinu kave i/ili istovremeno pripremiti više od jednog napitka.

Istjecanje vruće vode

- 1 Provjerite je li unutarnji dio dodatka za cappuccino ispravno pričvršćen na aparat (sl. 1).
- 2 Stavite šalicu pod žlijeb.
- 3 Dodirnite ikonu „Hot Water“ (sl. 2) (Vruća voda).
- 4 Kliznite prilagodljivim trakama gore i dolje kako biste prilagodili količinu i/ili temperaturu vruće vode svojim željama (sl. 3).
- 5 Pritisnite ikonu za pokretanje/zaustavljanje ►■.
- 6 Kako biste zaustavili istjecanje vruće vode prije nego što aparat dovrši postupak, ponovno pritisnite ikonu Start/stop (Pokretanje/zaustavljanje) ►■ (samo na modelima SM8780, SM8782 i SM8785) ili ikonu Stop (Zaustavljanje) (samo na modelima SM8885 i SM8889).

Čišćenje i održavanje

Stavka	Kada čistiti	Kako pronaći na upravljačkoj ploči/ Što učiniti
Filtar AquaClean	Kada aparat zatraži ili svaka tri mjeseca.	STATUS->CLEANING->AQUACLEAN (STATUS->ČIŠĆENJE->AQUACLEAN). Slijedite korake za aktiviranje filtra AquaClean.

i Uređaj ne otkriva automatski da je filter postavljen u spremnik za vodu. Zbog toga trebate aktivirati svaki novi filter AquaClean koji postavite putem izbornika Status.

i Prije početka uporabe filtra AquaClean iz aparata trebate potpuno ukloniti kamenac.

i Mijenjajte filter AquaClean najmanje svaka 3 mjeseca, čak i ako aparat još ne pokazuje da je potrebna zamjena.

Stavka	Kada čistiti	Kako pronaći na upravljačkoj ploči/ Što učiniti
Sklop za kuhanje	Tjedno	STATUS -> PERFORMANCE -> BREW GROUP CLEAN (STATUS -> IZVEDBA -> ČIŠĆENJE SKLOPA ZA KUHANJE). Slijedite korake za uklanjanje i čišćenje sklopa za kuhanje kave.
<p>i Prije nego što gurnete sklop za kuhanje natrag u aparat, provjerite je li pravilno postavljen. Strelca na žutom cilindru na bočnoj strani sklopa za kuhanje treba biti poravnana s crnom strelicom i slovom N (sl. 4).</p>		
	Mjesečno	STATUS -> PERFORMANCE -> COFFEE OIL REMOVAL (STATUS -> IZVEDBA -> UKLANJANJE MASNOĆE OD KAVE). Slijedite korake za postupak samočišćenja kako biste automatski uklonili ostatke masnoće od kave iz sklopa za kuhanje.
Sustav za mlijeko / unutarnji dio uređaja za cappuccino	Nakon svakog dana korištenja	STATUS -> HYGIESTEAM (STATUS -> HIGIJENSKO ČIŠĆENJE PAROM). Slijedite korake za postupak samočišćenja kako biste očistili sustav za mlijeko. Vanjsku površinu metalne cijevi za mlijeko obrišite vlažnom krpom prije nego što je postavite u njezin držač.
	Tjedno	Izvadite unutarnji dio uređaja za cappuccino i rastavite ga. Sve dijelove isperite pod mlazom vode iz slavine s malo sredstva za pranje posuda.
	Mjesečno	STATUS -> HYGIESTEAM -> DEEP MILK CLEAN (STATUS -> HIGIJENSKO ČIŠĆENJE PAROM -> TEMELJITO ČIŠĆENJE OD MLIJEKA). Slijedite korake za postupak samočišćenja kako biste očistili sustav za mlijeko.
Spremnik za mlijeko	Tjedno	Rastavite posudu (sl. 5) za mlijeko i istisnite kuglicu s pomoću klina cijevi (sl. 6) za mlijeko. Sve dijelove posude za mlijeko operite pod mlazom vode iz slavine ili u perilici posuda.
Poklopac posude HygieSteam (držač cijevi za mlijeko)	Tjedno ili kada vas uređaj na to podsjeti	Uklonite posudu HygieSteam iz uređaja (sl. 7) i uklonite poklopac (sl. 8) HygieSteam. Isperite spremnik HygieSteam i poklopac pod mlazom vode.

Stavka	Kada čistiti	Kako pronaći na upravljačkoj ploči/ Što učiniti
Odjeljak za unaprijed mljevenu kavu	Tjedno provjeravajte je li začepljen odjeljak za mljevenu kavu	Iskopčajte aparat i izvadite sklop za kuhanje. Otvorite poklopac odjeljka za mljevenu kavu i u odjeljak umetnite dršku žlice. Pomaknite dršku prema gore i dolje dok začepljena mljevena kava ne padne dolje (sl. 9). Idite na www.saeco.com/care za detaljne videoupute.
Posuda za talog kave	Ispraznite posudu za talog kave kada to zatraži aparat. Čistite je jednom tjedno	Uklonite spremnik za mljevenu kavu dok je aparat uključen. Isperite je pod mlazom vode iz slavine s malo sredstva za pranje posuđa.
Pladanj za prikupljanje tekućine	Svakodnevno praznite pladanj za prikupljanje tekućine kada iz njega (sl. 10) iskoči crveni indikator „drip tray full“ (pladanj za prikupljanje tekućine napunjen). Pladanj za prikupljanje tekućine čistite jednom tjedno.	Izvadite pladanj (sl. 11) za prikupljanje tekućine i isperite ga pod mlazom vode s malo sredstva za pranje posuđa.
Podmazivanje sklopa za kuhanje	Svaka 2 mjeseca	Sklop za kuhanje podmazujte s isporučenom mašću. Idite na www.saeco.com/care za detaljne videoupute.
Spremnik za vodu	Tjedno	Isperite spremnik za vodu pod mlazom vode.
Prednja strana uređaja	Tjedno	Očistite mekanom krpom.
Uklanjanje kamenca iz aparata	Kad aparat zatraži uklanjanje kamenca	STATUS -> DESCALING (STATUS -> UKLANJANJE KAMENCA). Slijedite korake za uklanjanje kamenca iz aparata. Kada je potrebno ukloniti kamenac, aparat će to zatražiti pa pritisnite ikonu OK (U redu)) za pokretanje postupka i slijedite korake.

Način postupanja u slučaju prekida postupka uklanjanja kamenca

Možete izaći iz postupka uklanjanja kamenca pritiskom na ikonu za uključivanje/isključivanje na upravljačkoj ploči. Ako se postupak uklanjanja kamenca prekine prije nego što se u potpunosti dovrši, nešto tekućine za uklanjanje kamenca može ostati u spremniku vode ili sklopu za vodu. U tom slučaju učinite sljedeće:

- 1 Ispraznite spremnik za vodu i temeljito ga isperite.
- 2 Spremnik za vodu napunite svježom vodom do oznake razine CALC CLEAN i ponovo uključite aparat. Aparat će se zagrijati i izvršiti automatski ciklus ispiranja.
- 3 Prije zakuhanja bilo kojeg napitka provedite ručni ciklus ispiranja. Za ručni ciklus ispiranja prvo ispuštite pola spremnika za vodu s vrućom vodom, a zatim zakuhajte 2 šalice već mljevene kave bez dodavanja mljevene kave.

Napomena: Ako postupak uklanjanja kamenca nije bio dovršen, postupak treba čim prije ponoviti.

Rješavanje problema

Kako bi vam pomogao u rješavanju najčešćih problema s kojima biste se mogli susresti tijekom njegove uporabe, aparat Saeco nudi podršku na više načina:

- na upravljačkoj ploči uređaja možete pronaći videozapise s detaljnim uputama
- videozapisi podrške i cjelovit popis čestih pitanja dostupni su na web-mjestu: **www.saeco.com/care**
- na web-mjestu **www.saeco.com/care** možete pronaći i proširenu verziju korisničkog priručnika

Ako problem ne možete riješiti, kontaktirajte centar za korisničku podršku tvrtke u svojoj zemlji. Pojediniosti za kontakt mogu se pronaći u jamstvenom listu i na upravljačkoj ploči vašeg uređaja.

Tehničke specifikacije

Proizvođač pridržava pravo na poboljšanje tehničkih specifikacija proizvoda. Sve unaprijed postavljene količine su približne.

Opis	Vrijednost
Veličina (Š x V x D)	287 x 396 x 487 mm
Masa	11 – 12,4 kg
Duljina kabela za napajanje	1200 mm
Spremnik za vodu	1,7 litara, uklonjiv
Kapacitet ljevka za zrna	450 g
Kapacitet posude za talog kave	15 posluživanja
Kapacitet posude za mlijeko	600 ml
Mlaznica podesive visine	75 –148 mm
Nazivni napon – Snaga – Napajanje	Pogledajte pločicu s podacima s unutarnje strane servisnih vrata
Frekvencijski pojas Wi-Fi mreže	2,4 GHz 802.11 b/g/n

Izjava o sukladnosti

Tvrtka DAP B.V. ovime izjavljuje da su potpuno automatski aparati za espresso SM8780, SM8782, SM8785, SM8885 i SM8889 u skladu s Direktivom 2014/53/EU.

Cijeli tekst izjave o sukladnosti EU dostupan je na sljedećoj internetskoj adresi:

<https://www.saeco.com>

Modeli SM8780, SM8782, SM8785, SM8885 i SM8889 posve automatiziranih aparata za espresso opremljeni su Wi-Fi modulom od 2,4 GHz 802.11 b/g/n (kanali 1.11). Maksimalna snaga odašiljanja <100 mW (20 dBm).

Sommario

Panoramica della macchina (Fig. A)	80
Introduzione	81
Accensione della macchina Xelsis SUPREMA (solo SM8885, SM8889)	81
Accensione della macchina Xelsis DELUXE (solo SM8780, SM8782, SM8785)	82
Connessione al Wi-Fi	82
Funzioni speciali	82
Supporto con i parametri delle bevande	83
Preparazione di bevande	83
Pulizia e manutenzione	84
Risoluzione dei problemi	87
Specifiche tecniche	87
Dichiarazione di conformità	87

Panoramica della macchina (Fig. A)

A1 Coperchio del contenitore caffè in grani	A13 Cavo di alimentazione con spina
A2 Coperchio dello scomparto del caffè pre-macinato	A14 Manopola di selezione della macinatura (ulteriori informazioni nel sito www.saeco.com/care)
A3 Vassoio tazze	A15 Contenitore di caffè in grani
A4 Pannello di controllo	A16 Sportello di pulizia
A5 Presa per cavo	A17 Imbuto del caffè
A6 Interruttore principale	A18 Cassetto dei residui di caffè
A7 Vassoio antigoccia	A19 Gruppo infusore (ulteriori informazioni nel sito www.saeco.com/care)
A8 Maniglia di rilascio del vassoio antigoccia	A20 Recipiente dei fondi di caffè
A9 HygieSteam Contenitore	A21 Serbatoio dell'acqua
A10 HygieSteam Coperchio con supporto del tubo del latte	A22 Indicatore del vassoio antigoccia pieno
A11 Beccuccio di erogazione di latte e caffè ad altezza regolabile	A23 Coperchio del vassoio antigoccia
A12 Cappuccinatore interno	

Accessori

A24 Contenitore del latte	A28 Filtro AquaClean
A25 Tubo del latte	A29 Misurino
A26 Spazzolina per la pulizia	A30 Striscia per misurazione durezza acqua
A27 Tubetto del lubrificante	

Pannello di controllo

Ci sono due versioni di questa macchina per caffè espresso. I pannelli di controllo sembrano diversi, ma le icone funzionano tutte allo stesso modo. Fate riferimento alle figure B e C per una panoramica di tutte le icone. Di seguito sono riportate le descrizioni.

B1 Off icon (Icona di spegnimento)	C1 On/off icon (Icona di accensione/spegnimento)
------------------------------------	--

B2/C2 Drinks (Bevande)
 B3/C3 Drinks menu (Menu delle bevande)
 B4/C4 Personal profiles (Profili personali)
 B5/C5 Chicchi
 B6/C6 Machine settings (Impostazioni della macchina)

B7/C7 Status menu (Menu di stato)
 B8/C8 Negozio
 B9/C9 Start/stop ► icon (Icona di avvio/arresto)

Introduzione

Congratulazioni per l'acquisto della macchina per caffè superautomatica Saeco! Questo manuale utente compatto vi aiuterà a utilizzare rapidamente la vostra nuova macchina da caffè. Per trarre il massimo vantaggio dal supporto online offerto da Saeco, potete utilizzare il pannello di controllo per registrare la vostra macchina tramite la connessione Wi-Fi integrata oppure accedere al sito **www.saeco.com/MyCoffeeMachine** e registrare lì il vostro prodotto. Nel sito potete anche trovare le domande frequenti e la versione completa del manuale utente.

Prima di utilizzare la macchina per la prima volta, leggete attentamente l'opuscolo sulla sicurezza fornito a parte e conservatelo per eventuali riferimenti futuri.

La macchina da caffè Saeco completamente automatica vi consente di connettervi alla vostra rete Wi-Fi per godere di un'esperienza migliore.

Connettendo la macchina alla vostra rete Wi-Fi, sarete in grado di:

- ricevere consigli personalizzati basati sull'apprendimento automatico
- ricevere regolarmente aggiornamenti software per migliorare la vostra esperienza
- utilizzare la funzionalità del negozio, se disponibile nel vostro paese
- connettere la vostra macchina al vostro account Amazon per sostituire gli accessori, se questa funzione è disponibile nel vostro paese
- connettervi al vostro dispositivo di casa Alexa per utilizzare il controllo vocale, se questa funzione è disponibile nel vostro paese

Nota: Questa macchina è stata testata con caffè. Benché accuratamente pulita, potrebbe presentare residui di tale sostanza. In ogni caso garantiamo che la macchina è assolutamente nuova.

Accensione della macchina Xelsis SUPREMA (solo SM8885, SM8889)

Accendete la macchina premendo l'interruttore principale sulla parte posteriore. Toccate il centro del pannello di controllo per visualizzare l'icona di accensione. Toccate l'icona di accensione e seguite le istruzioni passo passo sul pannello di controllo.

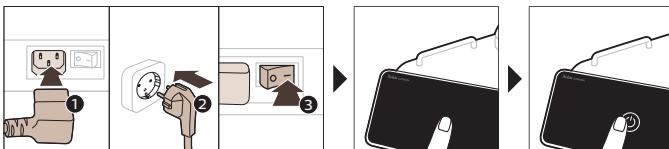

Accensione della macchina Xelsis DELUXE (solo SM8780, SM8782, SM8785)

Accendete la macchina premendo l'interruttore principale sulla parte posteriore. Toccate l'icona di accensione e seguite le istruzioni passo passo sul pannello di controllo.

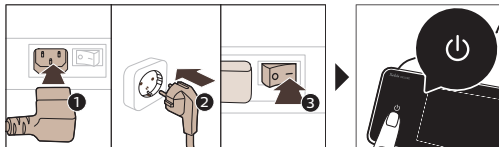

Connessione al Wi-Fi

Per utilizzare la vostra macchina da caffè mentre è connessa, seguite le istruzioni sul pannello di controllo per connetterla alla vostra rete Wi-Fi.

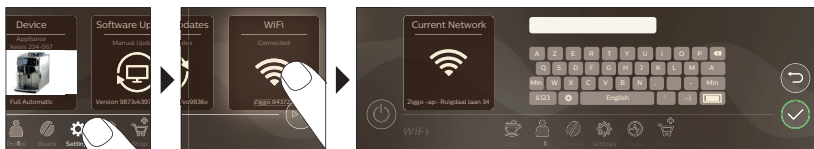

A La macchina eseguirà il ciclo di risciacquo automatico quando viene accesa e spenta tramite controllo vocale e quando rimane inattiva per un po' di tempo e poi si spegne. Assicuratevi che la macchina si trovi in un ambiente sicuro.

Funzioni speciali

Funzione speciale Scopo

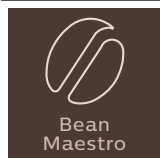

BeanMaestro vi consente di selezionare il tipo e la tostatura dei chicchi. Quindi, ottimizza le impostazioni di preparazione automaticamente per ottenere il meglio dai chicchi di caffè.

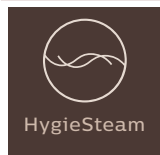

La funzione HygieSteam pulisce automaticamente il sistema del latte, rimuovendo i microrganismi: utilizzatela dopo aver preparato il cappuccino o altre bevande a base di latte.



Il nostro resistente macinacaffè è realizzato al 100% in ceramica per garantire massima robustezza e precisione. Può essere regolato in base al vostro gusto su 12 livelli.



Il pannello di controllo della manutenzione fornisce un'utile panoramica e vi avvisa con informazioni sullo stato, ad esempio del livello dell'acqua, o indica che il filtro AquaClean sta per esaurirsi.

Supporto con i parametri delle bevande

Per ottenere ulteriori informazioni su un parametro specifico di una bevanda, tenete premuta una barra regolabile per 3 secondi.



Preparazione di bevande

Preparazione del caffè con caffè in grani

Per preparare un caffè, dovete seguire alcuni semplici passaggi.

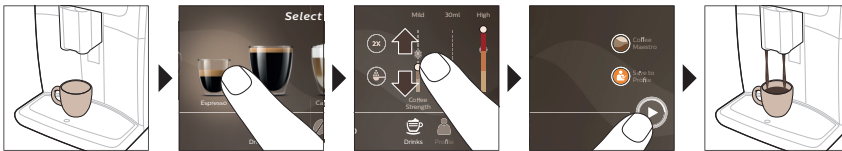

A Non usate caffè in grani caramellato o aromatizzato.

i Ruotate progressivamente la manopola di selezione della macinatura e preparate 5 tazze per assaporare appieno le differenze.

Preparazione di bevande a base di latte

Per preparare bevande a base di latte, dovete seguire alcuni semplici passaggi.

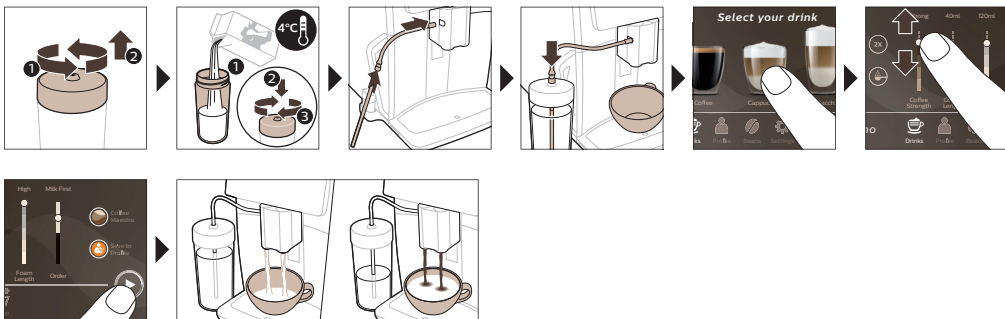

A Subito dopo l'erogazione del latte, viene eseguito il programma "HygieSteam Shot". La macchina emette vapore attraverso il sistema interno del latte per risciacquarlo velocemente. La parte metallica del tubo del latte potrebbe diventare calda. Per evitare il rischio di ustioni, fatela raffreddare prima.

Preparazione del caffè con caffè pre-macinato

Per preparare il caffè con caffè pre-macinato, dovete seguire alcuni semplici passaggi.

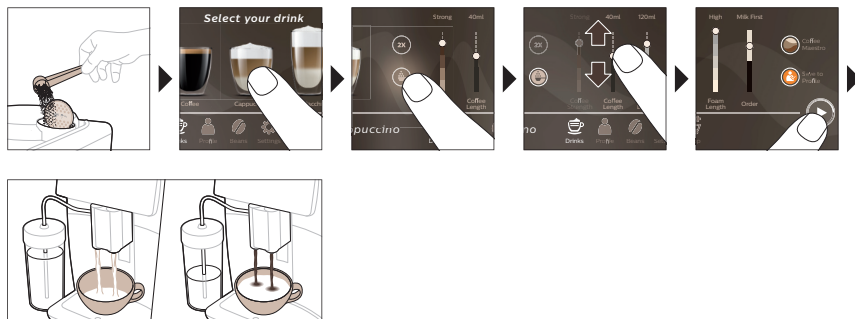

i Se selezionate caffè pre-macinato, non potrete regolare l'intensità del caffè o preparare più di una bevanda alla volta.

Erogazione di acqua calda

- 1 Accertatevi che il cappuccinatore interno sia correttamente collegato alla macchina (fig. 1).
- 2 Collocate una tazza sotto l'erogatore.
- 3 Toccate "Hot Water" ("Acqua calda") (fig. 2).
- 4 Fate scorrere le barre regolabili in alto e in basso per regolare la quantità o la temperatura dell'acqua calda in base alle vostre preferenze (fig. 3).
- 5 Premete l'icona di avvio/arresto ►■.
- 6 Per interrompere l'erogazione di acqua calda prima che la macchina abbia terminato, premete nuovamente l'icona del tasto start/stop ►■ (solo SM8780, SM8782, SM8785) o premete nuovamente l'icona di arresto (solo SM8885, SM8889).

Pulizia e manutenzione

Elemento	Quando pulire	Posizione nel pannello di controllo/ Azione
Filtro AquaClean	Quando richiesto dalla macchina oppure ogni tre mesi.	STATUS -> CLEANING -> AQUACLEAN (STATO -> PULIZIA -> AQUACLEAN). Seguite i passaggi per attivare il filtro AquaClean.

i La macchina non rileva automaticamente che un filtro è stato inserito nel serbatoio dell'acqua. Pertanto, ogni nuovo filtro AquaClean che installate deve essere attivato tramite il menu "Stato".

i Prima di iniziare a utilizzare il filtro AquaClean, la macchina deve essere del tutto priva di calcare.

i Sostituite il filtro AquaClean almeno ogni 3 mesi, anche se la macchina non indica ancora che è necessario farlo.

Elemento	Quando pulire	Posizione nel pannello di controllo/ Azione
Gruppo infusore	Settimanalmente	STATUS -> PERFORMANCE -> BREW GROUP CLEAN (STATO -> PRESTAZIONI -> PULIZIA GRUPPO INFUSORE). Seguite i passaggi per rimuovere e pulire il gruppo infusore.
<p>i Prima di far scorrere il gruppo infusore nuovamente nella macchina, assicurarsi che sia nella posizione corretta. La freccia sul cilindro giallo sul lato del gruppo infusore deve essere allineata con la freccia nera ed N (fig. 4).</p>		
	Mensilmente	STATUS -> PERFORMANCE -> COFFEE OIL REMOVAL (STATO -> PRESTAZIONI -> RIMOZIONE RESIDUI GRASSI DI CAFFÈ). Seguite le fasi del processo di pulizia automatica per rimuovere automaticamente i residui grassi di caffè dal gruppo infusore.
Sistema del latte/Cappuccinatore interno	Dopo ogni giorno di utilizzo	STATUS -> HYGIESTEAM (STATO -> HYGIESTEAM). Seguite le fasi del processo di pulizia automatica per pulire il sistema del latte. Pulite con un panno umido la superficie esterna del tubo del latte in metallo prima di posizionarlo nell'apposito supporto.
	Settimanalmente	Rimuovete e smontate il cappuccinatore interno. Sciacquate tutte le parti sotto l'acqua corrente con del detergente per piatti.
	Mensilmente	STATUS -> HYGIESTEAM -> DEEP MILK CLEAN (STATO -> HYGIESTEAM -> PULIZIA PROFONDA LATTE). Seguite le fasi del processo di pulizia automatica per pulire il sistema del latte.
Contenitore del latte	Settimanalmente	Smontate il recipiente del latte (fig. 5) e rimuovete la palla con il perno del tubo del latte (fig. 6). Pulite tutte le parti del recipiente del latte sotto l'acqua corrente o in lavastoviglie.
Contenitore HygieSteam (supporto del tubo del latte)	Settimanalmente o quando segnalato dalla macchina	Rimuovete il contenitore HygieSteam dalla macchina (fig. 7) e rimuovete il coperchio HygieSteam (fig. 8). Pulite il contenitore HygieSteam e il coperchio sotto l'acqua corrente.

Elemento	Quando pulire	Posizione nel pannello di controllo/ Azione
Scomparto caffè pre-macinato	Controllate lo scomparto del caffè pre-macinato con una frequenza settimanale per verificare che non sia ostruito	Scollegare la macchina e rimuovere il gruppo infusore. Aprite il coperchio dello scomparto del caffè pre-macinato e inseritevi il manico di un cucchiaino. Spostate l'impugnatura in alto e in basso finché il caffè pre-macinato ostruito non cade giù (fig. 9). Andare al sito www.saeco.com/care per istruzioni video dettagliate.
Recipiente fondi di caffè	Svuotate il recipiente dei fondi di caffè quando richiesto dalla macchina. Pulitelo una volta alla settimana.	Rimuovete il recipiente dei fondi di caffè a macchina accesa. Sciacquatelo sotto l'acqua corrente con del detergente per piatti.
Vassoio antigoccia	Svuotate il vassoio antigoccia quotidianamente o non appena l'indicatore di "vassoio antigoccia pieno" compare attraverso il vassoio antigoccia (fig. 10). Pulite il vassoio antigoccia una volta alla settimana.	Rimuovete il vassoio (fig. 11) antigoccia e sciacquatelo sotto l'acqua corrente con un po' di detersivo liquido.
Lubrificazione del gruppo infusore	Ogni 2 mesi	Lubrificare il gruppo infusore utilizzando il lubrificante fornito. Andare al sito www.saeco.com/care per istruzioni video dettagliate.
Serbatoio dell'acqua	Settimanalmente	Sciacquate il serbatoio dell'acqua sotto l'acqua corrente.
Fronte macchina	Settimanalmente	Pulite con un panno non abrasivo.
Procedura di rimozione del calcare	Quando la macchina chiede di eseguire la pulizia anticalcare	STATUS -> DESCALING (STATO -> PULIZIA ANTICALCARE). Seguite i passaggi per rimuovere il calcare dalla macchina. Quando è necessaria la pulizia anticalcare, la macchina chiede di eseguirla. Premete l'icona OK per avviare la procedura.

Cosa fare in caso di interruzione della procedura di rimozione del calcare

Potete uscire dalla procedura di rimozione calcare premendo l'icona on/off sul pannello di controllo. Se la procedura di rimozione del calcare viene interrotta prima che sia completamente terminata, nel serbatoio dell'acqua o nel circuito dell'acqua potrebbe rimanere del liquido anticalcare. In tal caso, procedete nel modo seguente:

- 1 Svuotate il serbatoio dell'acqua e lavatelo accuratamente.
- 2 Riempite il serbatoio dell'acqua con acqua fresca fino all'indicazione del livello CALC CLEAN e riaccendete la macchina. La macchina si riscalderà ed eseguirà un ciclo di risciacquo automatico
- 3 Prima di preparare qualsiasi bevanda, eseguite un ciclo di risciacquo manuale. Per eseguire un ciclo di risciacquo manuale, innanzitutto erogate mezzo serbatoio di acqua calda, quindi preparate 2 tazze di caffè pre-macinato senza aggiungere caffè macinato.

Nota: se la procedura non è stata portata a termine, non appena possibile sarà necessario eseguire un'altra procedura di rimozione del calcare.

Risoluzione dei problemi

Per aiutarvi a risolvere i problemi più comuni che potreste riscontrare durante l'utilizzo della macchina, Saeco offre supporto in più modi:

- video con istruzioni dettagliate sono disponibili sul pannello di controllo della macchina
- video di supporto e un elenco completo di domande frequenti sono disponibili all'indirizzo www.saeco.com/care
- nel sito www.saeco.com/care potete inoltre trovare la versione completa del manuale utente

Se il problema persiste, contattate il Centro Assistenza Clienti del vostro paese. I dettagli di contatto si trovano sull'opuscolo della garanzia e sul pannello di controllo della macchina.

Specifiche tecniche

Il produttore si riserva il diritto di migliorare le specifiche tecniche del prodotto. Tutte le quantità preimpostate sono approssimative.

Descrizione	Valore
Dimensioni (L x A x P)	287 x 396 x 487 mm
Peso	11 - 12,4 kg
Lunghezza cavo di alimentazione	1.200 mm
Serbatoio dell'acqua	1,7 litri, rimovibile
Capacità contenitore caffè in grani	450 g
Capacità recipiente fondi di caffè	15 fondi
Capacità recipiente del latte	600 ml
Altezza regolabile del beccuccio	75-148 mm
Tensione nominale - Potenza nominale - Alimentazione elettrica	Fate riferimento alla targhetta con i dati all'interno dello sportello di manutenzione
Banda di frequenza Wi-Fi	802.11 b/g/n a 2,4 GHz

Dichiarazione di conformità

Con la presente, DAP B.V. dichiara che le macchine per caffè espresso completamente automatiche SM8780, SM8782, SM8785, SM8885 e SM8889 sono conformi alla Direttiva 2014/53/UE.

L'intero testo della Dichiarazione europea di conformità è disponibile al seguente indirizzo:

<https://www.saeco.com>.

Le macchine per caffè espresso completamente automatiche SM8780, SM8782, SM8785, SM8885 e SM8889 sono dotate di un modulo Wi-Fi, 2,4 GHz 802.11 b/g/n (canali 1..11). Potenza di trasmissione massima <100 mW (20 dBm).

Saturs

Ierīces pārskats (A att.) _____	88
Ievads _____	89
Kafijas automāta ieslēgšana, ja jums ir Xelsis SUPREMA (tikai SM8885, SM8889 modeļiem) _____	89
Kafijas automāta ieslēgšana, ja jums ir Xelsis DELUXE (tikai SM8780, SM8782, SM8785 modeļiem) _____	89
Savienojuma izveide ar Wi-Fi _____	90
Īpašās funkcijas _____	90
Atbalsts dzēriena parametriem _____	91
Dzērienu gatavošana _____	91
Tīrīšana un kopšana _____	92
Traucējummeklēšana _____	94
Tehniskie rādītāji _____	95
Atbilstības deklarācija _____	95

Ierīces pārskats (A att.)

A1 Kafijas pupiņu tvertnes vāks	A13 Elektrības vads ar kontaktdakšu
A2 Maltās kafijas nodalījuma vāks	A14 Maluma iestatišanas poga (lai uzzinātu vairāk, apmeklējiet vietni www.saeco.com/care)
A3 Tašu paplāte	A15 Kafijas pupiņu tvertne
A4 Vadības panelis	A16 Apkopes vāks
A5 Elektriskā vada kontaktligzda	A17 Kafijas piltuve
A6 Galvenais slēdzis	A18 Kafijas biežumu tvertne
A7 Pilēšanas paplāte	A19 Kafijas pagatavošanas nodalījums (lai uzzinātu vairāk, apmeklējiet vietni www.saeco.com/care)
A8 Pilēšanas paplātes atbrīvošanas rokturis	A20 Kafijas atlieku tvertne
A9 HygieSteam tvertne	A21 Ūdens tvertne
A10 HygieSteam pārsegs ar piena caurulītes turētāju	A22 „Pilēšanas paplātes pilnuma” indikators
A11 Kafijas un piena padeves tekne ar regulējamu augstumu	A23 Pilēšanas paplātes pārsegs
A12 Iekšējais piena putotājs	

Piederumi

A24 Piena tvertne	A28 AquaClean filtrs
A25 Piena caurulīte	A29 Mērkarote
A26 Tīrīšanas birstīte	A30 Ūdens cietības pārbaudes sloksnīte
A27 Smērvielas tūbiņa	

Vadības panelis

Ir pieejamas divas šī espresso automāta versijas. To vadības panelu izskats ir atšķirīgs, taču visas ikonas darbojas vienādi. Pārskatu par visām ikonām skatiet B un C attēlos. Tālāk ir atrodamī apraksti.

B1 Off icon (Izslēgšanas ikona)	B2/C2 Drinks (Dzērieni)
C1 On/off icon (Ieslēgšanas/izslēgšanas ikona)	B3/C3 Drinks menu (Dzērienu izvēlne)

B4/C4 Personal profiles (Personīgie profili)
 B5/C5 Pupiņas
 B6/C6 Machine settings (Kafijas automāta iestatījumi)

B7/C7 Status menu (Statusa izvēlne)
 B8/C8 Veikals
 B9/C9 start/stop ► icon
 (Sākšanas/apturēšanas ikona)

Ievads

Apsveicam ar pilnīgi automatiskā „Saeco” kafijas automāta iegādi! Šī kompakta lietotāja rokasgrāmata palīdzēs ātri sākt darbu ar jauno kafijas automātu. Lai pilnībā izmantotu Saeco piedāvāto tiešsaistes atbalstu, varat izmantot vadības paneli, lai reģistrētu kafijas automātu, izmantojot iebūvēto Wi-Fi savienojumu, vai doties uz vietni www.saeco.com/MyCoffeeMachine un šeit reģistrēt savu izstrādājumu. Šajā vietnē varēsiet atrast arī atbildes uz biežāk uzdotajiem jautājumiem un lietotāja rokasgrāmatas paplašināto versiju.

Pirms izmantojat ierīci pirmo reizi, uzmanīgi izlasiet atsevišķo drošības brošūru un saglabājiet to, lai vajadzības gadījumā varētu ieskatīties tajā arī turpmāk.

Jūsu pilnībā automatiskais kafijas automāts Saeco ļauj izveidot savienojumu ar Wi-Fi tīklu, lai uzlabotu kafijas baudīšanas pieredzi.

Izveidojot kafijas automāta savienojumu ar Wi-Fi tīklu, jūs varēsiet:

- saņemt personalizētus ieteikumus, kuri pamatojas uz mašīnmācīšanos;
- iegūt regulārus programmatūras atjauninājumus, lai uzlabotu savu lietotāja pieredzi;
- izmantot veikala funkciju, ja tā ir pieejama jūsu valstī;
- ja tas ir pieejams jūsu valstī, varat sasaitīt kafijas automātu ar savu Amazon kontu piederumu papildināšanai;
- izveidot savienojumu ar savu Alexa mājas ierīci, lai izmantotu balss vadību, ja tā ir pieejama jūsu valstī.

Piezīme. Šī ierīce ir pārbaudīta ar kafiju. Arī rūpīgi iztīrītā ierīcē iespējamas kafijas paliekas. Tomēr mēs garantējam, ka ierīce ir pavisam jauna.

Kafijas automāta ieslēgšana, ja jums ir Xelsis SUPREMA (tikai SM8885, SM8889 modeļiem)

Ieslēdziet kafijas automātu, nospiežot galveno slēdzi automāta aizmugurē. Pieskarieties vadības paneļa vidum, lai ekrānā parādītos ikona „Ieslēgts”. Pieskarieties ikonai „Ieslēgts” un izpildiet detalizētus norādījumus vadības panelī.

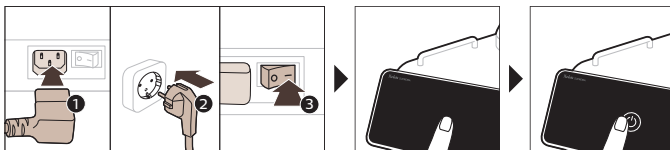

Kafijas automāta ieslēgšana, ja jums ir Xelsis DELUXE (tikai SM8780, SM8782, SM8785 modeļiem)

Switch on the machine by pressing the main switch on the back of the machine. Tap the 'on' icon and follow the step-by-step instructions on the control panel.

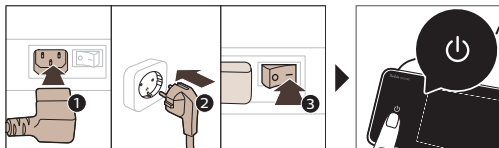

Savienojuma izveide ar Wi-Fi

Lai izveidotu savienojumu, izpildiet vadības paneļa norādījumus par to, kā pievienot kafijas automātu Wi-Fi tīklam.

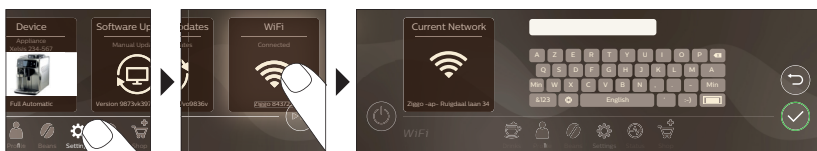

⚠ Kafijas automāts veic automātisko skalošanas ciklu, kad tas tiek ieslēgts un izslēgts ar balsis vadību, un kad kafijas automāts kādu laiku ir bijis neaktīvs un izslēdzas. Lūdzmu, pārliecinieties, ka kafijas automātam apkārt esošā vide ir droša.

Īpašās funkcijas

Īpašā funkcija

Darbība:

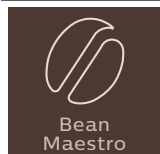

Kafijas automātā BeanMaestro var izvēlēties kafijas pupiņu veidu un grauzdējumu. Pēc tam tiks automātiski atlasīti piemērotākie kafijas pagatavošanas iestatījumi, lai pagatavotu vislabāko kafiju no kafijas pupiņām.

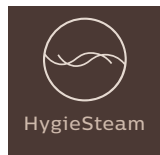

HygieSteam funkcija automātiski attīra piena padeves sistēmu no mikroorganismiem: izmantojiet to pēc kapučīno vai citu dzērienu, kuriem tiek izmantots piens, pagatavošanas.



Mūsu izturīgās dzirnaviņas ir izgatavotas no 100 % keramikas, lai tās būtu izcili stingras un precīzas. Ar 12 maluma pakāpēm tās var pielāgot jebkura lietotāja gaumei.



Apkopes vadības panelis sniedz noderīgu pārskatu un dažādu iestatījumu, piemēram, ūdens līmeņa, statusa informāciju, kā arī paziņo, ka drīz jānomaina AquaClean filtrs.

Atbalsts dzēriena parametriem

Lai iegūtu papildinformāciju par konkrētu dzēriena parametru, 3 sekundes turiet nospiestu regulējamo joslu.



Dzērienu gatavošana

Kafijas pagatavošana no kafijas pupiņām

Lai pagatavotu kafiju, jums jāveic dažas vienkāršas darbības.

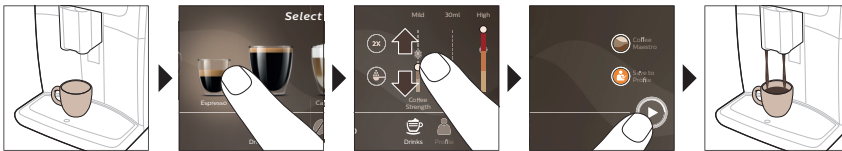

A Neizmantojiet kafijas pupiņas, kas ir karamelizētas vai ar pievienotu garšu.

i Nelieliem soļiem grieziet maluma iestatīšanas pogu un pagatavojiet 5 tases, lai pilnībā izbaudītu atšķirības.

Dzērienu ar pienu gatavošana

Lai pagatavotu dzērienus uz piena bāzes, jums jāveic dažas vienkāršas darbības.

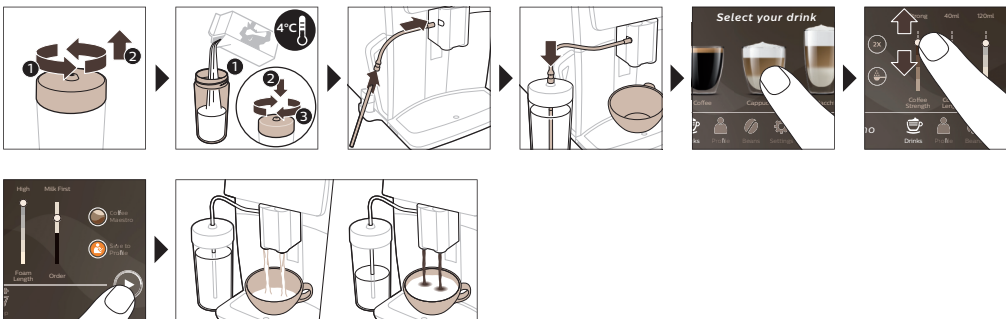

A Uzreiz pēc piena padeves aktivizējas funkcija „HygieSteam Shot” (HygieSteam tvaika strūkļa). Ierīce ar spiedienu izlaiž caur iekšējo piena sistēmu tvaiku, lai to ātri iztīrītu. Piena caurulītes metāla daļa var stipri sakarst. Lai novērstu apdegumu gūšanas risku, ļaujiet ierīcei atdzist.

Kafijas pagatavošana no maltas kafijas

Lai pagatavotu kafiju, izmantojot malto kafiju, jums jāveic dažas vienkāršas darbības.

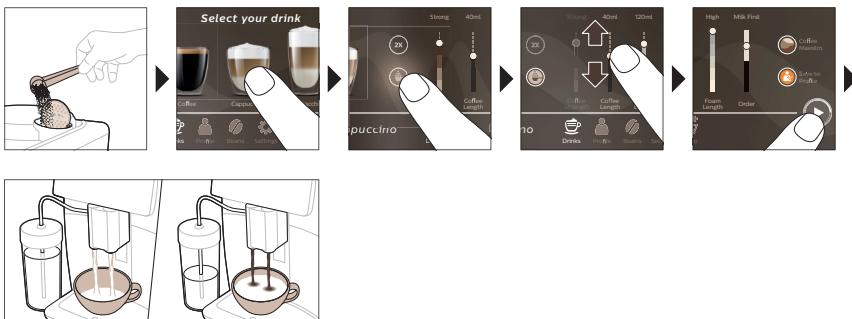

i Ja ir atlasīta malta kafija, nevar pielāgot kafijas stiprumu, un nav iespējams vienlaicīgi pagatavot vairāk par vienu dzērienu.

Karstā ūdens padeve

- 1 Pārliecinieties, ka iekšējais piena putotājs ir pareizi piestiprināts kafijas automātam (1. att.).
- 2 Novietojiet zem teknes tasi.
- 3 Pieskarieties ikonai „Karsts ūdens” (2. att.).
- 4 Bīdiēt regulējamās joslas, lai pielāgotu karstā ūdens tilpumu vai temperatūru atbilstoši jūsu vēlmēm (3. att.).
- 5 Nospiediet sākšanas/apturēšanas ►■ ikonu.
- 6 Lai apturētu karstā ūdens padevi, pirms ierīce ir beigusī darbu, vēlreiz nospiediet sākšanas/apturēšanas ►■ ikonu (tikai modeļiem SM8780, SM8782, SM8785) vai vēlreiz nospiediet apturēšanas ikonu (tikai modeļiem SM8885, SM8889).

Tīrīšana un kopšana

Vienums

Tīrīšanas intervāls

Kā atrast vadības panelī/

Kas jā dara

AquaClean filtrs

Kad kafijas automāts norāda vai ik pēc trim mēnešiem.

STATUSS -> TĪRĪŠANA -> AQUACLEAN. Lai aktivizētu AquaClean filtru, veiciet tālāk minētās darbības.

i Kafijas automāts nenošaka automātiski, vai ūdens tvertnē ir ievietots filtrs. Tādēļ visi uzstādītie jaunie AquaClean filtri jāaktivizē izvēlnē „Statuss”.

i Kafijas automāts nebija pilnībā atkaļķots pirms AquaClean filtra lietošanas sākšanas.

i Nomainiet AquaClean filtru vismaz reizi 3 mēnešos pat tad, ja kafijas automāts vēl nenorāda par nomaiņas nepieciešamību.

Vienums	Tīršanas intervāls	Kā atrast vadības panelī/ Kas jā dara
Gatavošanas vienība	Katru nedēļu	STATUSS -> VEIKTSPĒJA ->KAFIJAS PAGATAVOŠANAS NODALĪJUMA TĪRĪŠANA. Lai noņemtu un iztīrītu kafijas pagatavošanas nodaļījumu, veiciet tālāk minētās darbības.
i Pirms iebīdāt gatavošanas vienību ierīcē, pārliecinieties, ka tā ir pareizā pozīcijā. Uz gatavošanas vienības dzeltenā cilindra esošajai bultai ir jābūt savietotai ar melno bultu un N (4. att.).		
	Katru mēnesi	STATUSS -> VEIKTSPĒJA ->KAFIJAS EĻĻAS NOŅEMŠANA. Lai automātiski noņemtu kafijas eļļas atlikumus no kafijas pagatavošanas nodaļījuma, veiciet pašattīršanās procesa darbības.
Piena sistēma/iekšējais piens putotājs	Pēc katras lietošanas dienas	STATUSS -> HYGIESTEAM. Lai iztīrītu piena sistēmu, veiciet pašattīršanās procesa darbības. Noslaukiet metāla piena caurulītes ārpusi ar mitru drānu un tikai tad ievietojiet to piena caurulītes turētājā.
	Katru nedēļu	Izņemiet un izjauciet iekšējo piena putotāju. Noslaukiet visas daļas krāna ūdenī ar nelielu daudzumu trauku mazgāšanas līdzekļa.
	Katru mēnesi	STATUSS -> HYGIESTEAM -> DEEP MILK TĪRĪŠANA. Lai iztīrītu piena sistēmu, veiciet pašattīršanās procesa darbības.
Piena tvertne	Katru nedēļu	Izjauciet piena tvertni (5. att.) un izbīdīet lodi, izmantojot piena caurulītes tapu (6. att.). Mazgājiet visas piena tvertnes daļas tekošā krāna ūdenī vai trauku mazgājamajā mašīnā.
HygieSteam tvertne (piena caurulītes turētājs)	Vienreiz nedēļā vai, kad ierīce par to atgādina.	Izņemiet HygieSteam tvertni no ierīces (7. att.) un noņemiet HygieSteam pārsegu (8. att.). Nomazgājiet HygieSteam tvertni un vāku zem tekoša ūdens.
Maltās kafijas nodaļījums	Reizi nedēļā pārbaudiet, vai maltās kafijas nodaļījums nav aizsērējis.	Atvienojiet ierīci no elektrotīkla un izņemiet gatavošanas vienību. Noņemiet maltās kafijas nodaļījuma vāku un novietojiet uz tā karotes kātu. Kustīniet kātu uz augšu un uz leju, līdz pieķepušie kafijas biežumi izbirst (9. att.). Dodieties uz www.saeco.com/care , lai skatītu izsmeļošanas videopamācības.
Kafijas biežumu tvertne	Iztukšojiet kafijas biežumu tvertni pēc ierīces aicinājuma. Tīriet to reizi nedēļā	Izņemiet kafijas biežumu tvertni, kamēr ierīce ir ieslēgta. Noslaukiet to krāna ūdenī ar nelielu daudzumu trauku mazgāšanas līdzekļa.

Vienums	Tīršanas intervāls	Kā atrast vadības panelī/ Kas jādara
Pilēšanas paplāte	Katru dienu iztukšojiet pilēšanas paplāti (10. att.), kad pa to ir izbīdījies sarkanais pilnas pilēšanas paplātes indikators. Tīriet pilēšanas paplāti reizi nedēļā	Izņemiet pilēšanas paplāti (11. att.) un nomazgājiet to tekošā krāna ūdenī ar nelielu daudzumu trauku mazgāšanas līdzekļa.
Gatavošanas vienības eļļošana	Ik pēc 2 mēnešiem	Eļļojiet gatavošanas vienību ar tūbiņā iepakoto smērvielu. Dodieties uz www.saeco.com/care , lai skatītu izsmelšanas videopamācības.
Ūdens tvertne	Katru nedēļu	Izskalojiet ūdens tvertni zem tekoša krāna ūdens.
Ierīces priekšpuse	Katru nedēļu	Notīriet ar neabrazīvu drāniņu.
Kafijas automāta atkalķošana	Kad kafijas automāts norāda veikt atkalķošanu	STATUSS -> ATKAĻĶOŠANA. Lai atkalķotu kafijas automātu, veiciet tālāk minētās darbības. Kad ir nepieciešams veikt atkalķošanu, kafijas automāts norāda uz atkalķošanas nepieciešamību, tādēļ nospiediet ikonu Labi, lai sāktu atkalķošanu, un izpildiet tālāk norādītās darbības.

Rīcība, ja atkalķošanas procedūra ir apturēta

Varat pārtraukt atkalķošanas procedūru, vadības panelī nospiežot ieslēgšanas/izslēgšanas ikonu. Ja atkalķošanas procedūra tiek pārtraukta, pirms tā ir pilnībā pabeigta, ūdens tvertnē vai ūdens sistēmā var palikt nedaudz atkalķošanas šķidruma. Šādā gadījumā rīkojieties sekojoši:

- 1 Rūpīgi iztukšojiet un izskalojiet ūdens tvertni.
- 2 Ar svaigu ūdeni līdz atzīmei CALC CLEAN piepildiet ūdens tvertni un atkal ieslēdziet ierīci. Ierīce uzkaršīs un veiks automātisko skalošanas ciklu.
- 3 Pirms dzērienu pagatavošanas palaidiet manuālās skalošanas ciklu. Lai veiktu manuālās skalošanas ciklu, vispirms izlejiet pusi karstā ūdens no ūdens tvertnes un tad gatavojiet 2 tases maltās kafijas, nepievienojot malto kafiju.

Piezīme: ja atkalķošanas procedūra netika pabeigta, ierīcei pēc iespējas ātrāk nepieciešama atkārtota atkalķošanas procedūra.

Traucējummeklēšana

Lai palīdzētu jums atrisināt visbiežāk sastopamās problēmas, ar kurām jūs varat saskarties, lietojot kafijas automātu, Saeco piedāvā vairāku veidu atbalstu:

- kafijas automāta vadības panelī varat atrast detalizētus videoklipus;
- atbalsta videoklipi un pilns bieži uzdoto jautājumu saraksts ir atrodams vietnē www.saeco.com/care;
- vietnē www.saeco.com/care varat atrast arī lietotāja rokasgrāmatas paplašināto versiju.

Ja nespējat atrisināt problēmu, sazinieties ar klientu apkalpošanas centru savā valstī.

Kontaktinformācija ir atrodama garantijas brošūrā un jūsu kafijas automāta vadības panelī.

Tehniskie rādītāji

Ražotājs patur tiesības uzlabot produkta tehniskās specifikācijas. Visi iestatītie lielumi ir aptuveni.

Apraksts	Vērtība
Izmērs (platums x augstums x dziļums)	287 x 396 x 487 mm
Svars	11–12,4 kg
Barošanas vada garums	1200 mm
Ūdens tvertne	1,7 l, noņemama
Pupiņu piltuves ietilpība	450 g
Kafijas biežumu tvertnes ietilpība	15 ripas
Piena tvertnes tilpums	600 ml
Pielāgojams teknes augstums	75–148 mm
Nominālais spriegums – jauda – energoapgādes avots	Skatiet apkopes vāka iekšpusē esošo datu plāksnīti
Wi-Fi frekvenču josla	2,4 GHz 802.11 b/g/n

Atbilstības deklarācija

Ar šo DAP B.V. paziņo, ka pilnībā automātiskie espresso kafijas automāti SM8780, SM8782, SM8785, SM8885 un SM8889 atbilst Direktīvai 2014/53/ES.

ES atbilstības deklarācijas pilnais teksts ir pieejams šeit: <https://www.saeco.com>.

Pilnībā automātiskie espresso kafijas automāta modeļi SM8780, SM8782, SM8785, SM8885 un SM8889 ir aprīkoti ar Wi-Fi moduli, 2,4 GHz, 802,11 b/g/n (kanāli 1..11). Maksimālā raidīšanas jauda <100 mW (20 dBm).

Turinys

Mašinos apžvalga (A pav.)	96
Įvadas	97
„Xelsis SUPREMA“ aparato įjungimas (tik SM8885, SM8889)	97
„Xelsis DELUXE“ aparato įjungimas (tik SM8780, SM8782, SM8785)	97
Prisijungimas prie „Wi-Fi“	98
Specialiosios funkcijos	98
Pagalba, susijusi su gėrimų parametrais	99
Gėrimų virimas	99
Valymas ir priežiūra	100
Trikčių diagnostika ir šalinimas	102
Techninės specifikacijos	103
Atitikties deklaracija	103

Mašinos apžvalga (A pav.)

A1 Pupelių piltuvo dangtelis	A13 Maitinimo laidas su kištuku
A2 Maltos kavos skyriaus dangtelis	A14 Malimo nustatymo ratukas (norėdami sužinoti daugiau, apsilankykite svetainėje www.saeco.com/care)
A3 Puodelių padėklas	A15 Pupelių piltuvus
A4 Valdymo skydelis	A16 Priežiūros drelės
A5 Laido lizdas	A17 Kavos piltuvus
A6 Pagrindinis jungiklis	A18 Kavos liekanų stalčius
A7 Nulašėjimo padėklas	A19 Virimo blokas (norėdami sužinoti daugiau, apsilankykite svetainėje www.saeco.com/care)
A8 Nulašėjimo padėklo rankenėlė	A20 Kavos tirščių talpykla
A9 „HygieSteam“ Talpykla	A21 Vandens bakelis
A10 „HygieSteam“ Dangtis su pieno vamzdelio laikikliu	A22 Nuvarėjimo padėklo prisipildymo indikatorius
A11 Reguliuojamo aukščio kavos ir pieno išleidimo snapelis	A23 Nuvarėjimo padėklo dangtis
A12 Vidinis kapučinatorius	

Priedai

A24 Pieno talpa	A28 Filtras AquaClean
A25 Pieno vamzdelis	A29 Matavimo šaukštas
A26 Valymo šepetėlis	A30 Vandens kietumo bandomoji juostelė
A27 Tepalo vamzdelis	

Valdymo pultas

Galimos 2 šio espresso aparato versijos. Jų valdymo skydeliai skiriasi, tačiau visų piktogramų funkcijos yra tos pačios. B ir C paveiksluose pateikta visų piktogramų apžvalga. Toliau pateikiami aprašymai.

B1 Off icon (Išjungimo piktograma)	B2/C2 Drinks (Gėrimai)
C1 Įjungimo / išjungimo piktograma	B3/C3 Drinks menu (Gėrimų meniu)

B4/C4 Personal profiles (Asmeniniai profiliai)
 B5 / C5 Pupelės
 B6/C6 Machine settings (Aparato nustatymai)
 B7/C7 Status menu (Būsenos meniu)

B8 / C8 Parduotuvė
 B9/C9 Start/stop ►icon (Paleidimo /
 stabdymo piktograma)

Įvadas

Sveikiname įsigijus visiškai automatinę „Saeco“ kavos mašiną! Šis trumpas naudotojo vadovas padės greitai pradėti naudoti naująjį kavos aparatą. Norėdami visapusiškai pasinaudoti „Saeco“ siūloma internetine pagalba, naudodami valdymo skydelį galite užregistruoti savo aparatą integruotu „Wi-Fi“ ryšiu arba galite apsilankyti svetainėje www.saeco.com/MyCoffeeMachine ir savo gaminių užregistruoti čia. Čia taip galite rasti dažnai užduodamus klausimus ir išplėstinę naudotojo vadovo versiją. Prieš naudodami mašiną pirmą kartą atidžiai perskaitykite atskirą saugos bukletą ir išsaugokite jį ateičiai.

Visiškai automatinis „Saeco“ kavos aparatas leidžia prisijungti prie „Wi-Fi“ tinklo, kad kavos virimas teiktų dar daugiau džiaugsmo.

Prijungę savo aparatą prie „Wi-Fi“ tinklo, galėsite:

- gauti suasmenintas mašininio mokymusi pagrįstas rekomendacijas;
- mėgautis reguliariais programinės įrangos atnaujinimais, kad naudojimasis gaminiu būtų dar patogesnis;
- naudotis parduotuvės funkcijomis, jei jos pasiekiamos jūsų šalyje;
- savo aparatą galite susieti su „Amazon“ paskyra, kad galėtumėte įsigyti priedų, jei tokia galimybė yra jūsų šalyje;
- prisijunkite prie savo „Alexa“ namų įrenginio, kad galėtumėte naudoti valdymo balsu funkciją, jei tokia galimybė pasiekiamą jūsų šalyje.

Pastaba. Ši mašina buvo išbandyta naudojant kavą. Nors ji buvo kruopščiai išvalyta, joje gali būti šiek tiek kavos likučių. Tačiau mes garantuojame, kad mašina visiškai nauja.

„Xelsis SUPREMA“ aparato įjungimas (tik SM8885, SM8889)

Įjunkite aparatą paspausdami pagrindinį jungiklį, esantį galinėje aparato dalyje. Palieskite valdymo skydelio vidurį, kad ekrane būtų rodoma įjungimo piktograma. Bakstelėkite įjungimo piktogramą ir vykdykite nuoseklias valdymo skydelyje pateiktas instrukcijas.

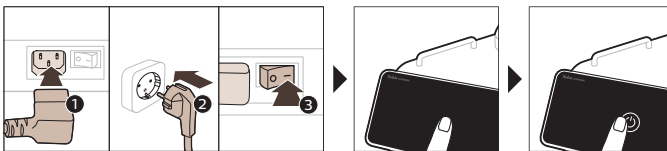

„Xelsis DELUXE“ aparato įjungimas (tik SM8780, SM8782, SM8785)

Įjunkite aparatą paspausdami pagrindinį jungiklį, esantį galinėje aparato dalyje. Bakstelėkite įjungimo piktogramą ir vykdykite nuoseklias valdymo skydelyje pateiktas instrukcijas.

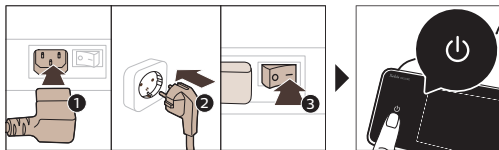

Prisijungimas prie „Wi-Fi“

Norėdami prijungti savo kavos aparatą prie „Wi-Fi“ tinklo, vykdykite valdymo skydelyje pateiktas instrukcijas.

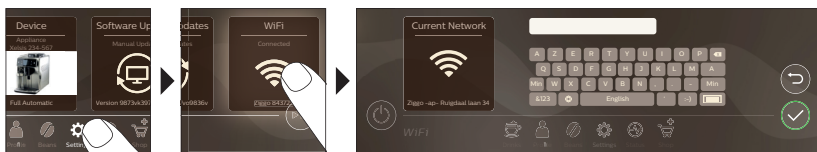

⚠ Aparatą įjungus ir išjungus balso komanda bei jam kurį laiką buvus neaktyviam ir išsijungus, jis atliks automatinio skalavimo ciklą. Įsitinkinkite, kad aparato aplinka yra saugi.

Specialiosios funkcijos

Specialioji funkcija Paskirtis

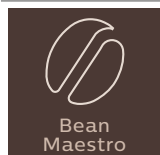

Naudodami BeanMaestro galite pasirinkti pupelių rūšį ir skrudinimo lygį. Tada automatiškai optimizuojami ruošimo nustatymai, kad būtų išgautos geriausios kavos pupelių savybės.

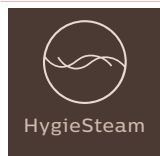

HygieSteam funkcija automatiškai valo pieno sistemą, pašalindama mikroorganizmus: naudokite ją po kapučino ar kitų gėrimų su pienu ruošimo.



Mūsų malūnėlis yra pagamintas iš 100 % keramikos, jis yra ypač patvarus ir tikslus. Jį galima pritaikyti pagal jūsų skonį pasirenkant vieną iš 12 lygių.

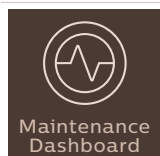

Priežiūros pulte pateikiama naudinga apžvalga, vandens lygio bei kita būsenos informacija arba pranešimai, kad netrukus reiks keisti „AquaClean“.

Pagalba, susijusi su gėrimų parametrais

Norėdami gauti papildomos informacijos apie konkretaus gėrimo parametą, paspauskite ir 3 sekundes palaikykite reguliuojamą juostą.



Gėrimų virimas

Kavos virimas iš kavos pupelių

Norėdami virti kavą, turite atlikti kelis paprastus veiksmus.



A Naudokite karamelizuotų arba aromatizuotų kavos pupeles.

i Mažais žingsneliais sukite malimo nustatymo ratuką ir išvirkite 5 puodelius, kad galėtumėte pajusti visus skirtumus.

Gėrimų pieno pagrindu virimas

Norėdami virti gėrimus pieno pagrindu, turite atlikti kelis paprastus veiksmus.

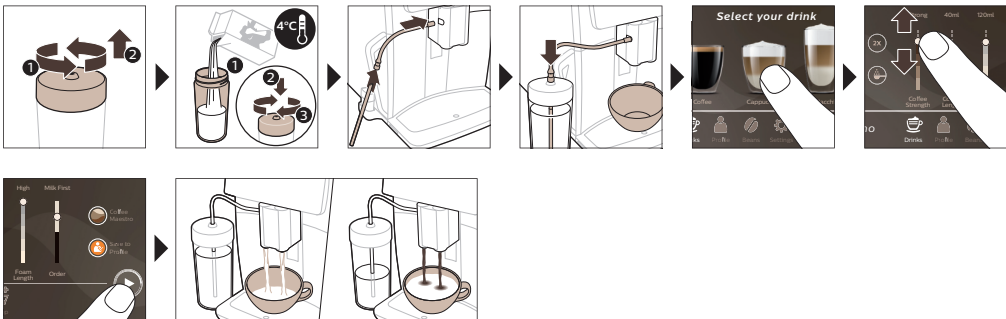

A Įpylus pieną, iš karto paleidžiama funkcija „HygieSteam Shot“. Aparatas per vidinę pieno sistemą išleidžia garų ir šitaip ją greitai praskalauja. Metalinė pieno vamzdelio dalis gali įkaisti. Kad nenusidėgintumėte, pirmiausia palaukite, kol atvės.

Kavos virimas iš maltos kavos

Norėdami virti kavą su malta kava, turite atlikti kelis paprastus veiksmus.

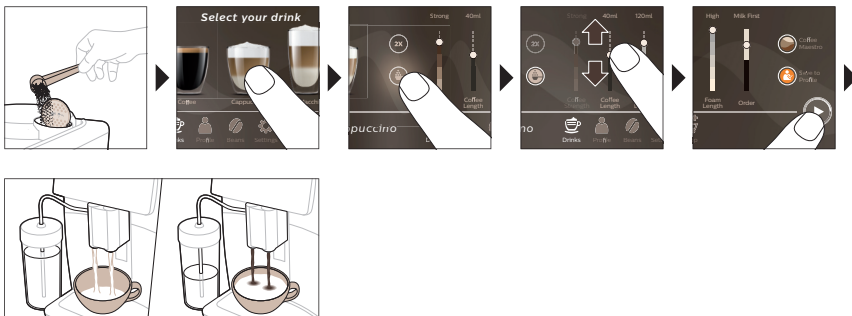

i Jei pasirinksite maltą kavą, negalėsite reguliuoti kavos stiprumo arba vienu metu ruošti daugiau nei vieno gėrimo.

Karšto vandens išpylimas

- 1 Įsitinkite, kad prie aparato (pav. 1) tinkamai prijungtas vidinis kapučinatorius.
- 2 Po snapeliu padėkite puodelį.
- 3 Bakstelėkite „Hot Water“ (pav. 2) (Karštas vanduo).
- 4 Slinkdami reguliuojamas juostas aukštyn ir žemyn, nustatykite pageidaujamą (pav. 3) karšto vandens kiekį arba temperatūrą.
- 5 Paspauskite paleidimo / stabdymo piktogramą ►■.
- 6 Norėdami karšto vandens išpylimą sustabdyti prieš aparatui išpylimą užbaigiant, dar kartą paspauskite paleidimo ir stabdymo piktogramą ►■ (tik SM8780, SM8782, SM8785) arba stabdymo piktogramą (tik SM8885, SM8889).

Valymas ir priežiūra

Elementas	Kada valyti	Kaip rasti valdymo skydelyje / Ką daryti
„AquaClean“ filtras	Kai aparatas paragina arba kas tris mėnesius.	STATUS (BŪSENA) ->CLEANING (VALYMAS) ->AQUACLEAN. Atlikite veiksmus, kad suaktyvintumėte „AquaClean“ filtrą.
<p>i Aparatas automatiškai neaptinka, ar į vandens bakelį įdėtas filtras. Todėl reikės suaktyvinti kiekvieną naują „AquaClean“ filtrą, kurį įstatote, meniu „Status“ (Būsena).</p> <p>i Prieš pradėdant naudoti „AquaClean“ filtrą, reikia išvalyti visas aparate esančias nuoviras.</p> <p>i Keiskite „AquaClean“ filtrą bent kas 3 mėnesius, net jei aparatas dar nenurodo, kad keitimas reikalingas.</p>		
Virimo blokas	Kas savaitę	STATUS (BŪSENA) -> PERFORMANCE (VEIKSMINGUMAS) -> BREW GROUP CLEAN (VIRMO GRUPĖS VALYMAS). Atlikite veiksmus, kad pašalintumėte ir išvalytumėte virimo bloką.

Elementas	Kada valyti	Kaip rasti valdymo skydelyje / Ką daryti
<p>i Prieš įstumdami virimo bloką atgal į aparatą įsitikinkite, kad jo padėtis tinkama. Rodyklė ant geltono cilindro virimo bloko šone turi būti sutapdinta su juoda rodykle ir N (pav. 4).</p>		
	Kas mėnesį	STATUS (BŪSENA) -> PERFORMANCE (VEIKSMINGUMAS) -> COFFEE OIL REMOVAL (KAVOS ALIEJAUS ŠALINIMAS). Norėdami automatiškai pašalinti kavos aliejaus likučius iš virimo bloko, atlikite savaiminio valymo proceso veiksmus.
Pieno sistema / vidinis kapučino įtaisas	Po kiekvienos naudojimo dienos	STATUS (Būseną) -> HYGIESTEAM. Norėdami išvalyti pieno sistemą, atlikite savaiminio valymo proceso veiksmus. Prieš dėdami į pieno vamzdelio laikiklį nuvalykite metalinio pieno vamzdelio išorę drėgna šluoste.
	Kas savaitę	Išimkite ir išardykite vidinį kapučinatorių. Visas dalis skalaukite po vandentiekio čiaupu, įpildami šiek tiek skysto ploviklio.
	Kas mėnesį	STATUS (BŪSENA) -> HYGIESTEAM -> DEEP MILK CLEAN. Norėdami išvalyti pieno sistemą, atlikite savaiminio valymo proceso veiksmus.
Pieno talpykla	Kas savaitę	Išardykite pieno talpą (pav. 5) ir išstumkite rutuliuką naudodami pieno vamzdelio kaištį (pav. 6). Išplaukite visas pieno talpyklos dalis po vandentiekio čiaupu arba indaplovėje.
HygieSteam talpa (pieno vamzdelio laikiklis)	Kas savaitę arba aparatui priminus	Išimkite HygieSteam talpą iš aparato (pav. 7) ir nuimkite HygieSteam dangtį (pav. 8). „HygieSteam“ talpyklą ir dangtį išvalykite po vandentiekio čiaupu.
Iš anksto sumaltos kavos skyrius	Kas savaitę tikrinkite maltos kavos skyrių ir įsitikinkite, kad jis neužkimštas	Atjunkite aparatą ir išimkite virimo bloką. Atidarykite iš anksto sumaltos kavos skyriaus dangtelį ir įkiškite į jį šaukšto kotą. Judinkite kotą aukštyn ir žemyn, kol užkimšusi malta kava iškris (pav. 9). Eikite į www.saeco.com/care ten pateikiamas vaizdo įrašas su išsamiomis instrukcijomis.
Kavos tirščių talpykla	Ištuštinkite kavos tirščių talpyklą aparatui paraginus. Valykite kas savaitę	Išimkite kavos tirščių talpyklą aparatui esant įjungtam. Išskalaukite po vandentiekio čiaupu, naudodami šiek tiek skysto ploviklio.

Elementas	Kada valyti	Kaip rasti valdymo skydelyje / Ką daryti
Nuvarvėjimo padėklas	Ištuštinkite nuvarvėjimo padėklą kasdien arba kai tik raudonas pilno nuvarvėjimo padėklo indikatorius iškyla per nuvarvėjimo padėklą (pav. 10). Nuvarvėjimo padėklą valykite kas savaitę	Išimkite nuvarvėjimo padėklą (pav. 11) ir skalaukite po vandentiekio čiaupu, naudodami šiek tiek plovimo skysčio.
Virimo bloko tepimas	Kas 2 mėnesius	Sutepkite virimo bloką pridedamu tepalu. Eikite į www.saeco.com/care ten pateikiamas vaizdo įrašas su išsamiomis instrukcijomis.
Vandens bakas	Kas savaitę	Išskalaukite vandens baką po vandentiekio čiaupu.
Aparato priekis	Kas savaitę	Valykite nešiuurščia šluoste.
Nuovirų šalinimas iš aparato	Kai aparatas paragina pašalinti nuoviras	STATUS (Būseną) -> DESCALING (Nuovirų šalinimas). Atlikite veiksmus, kad iš aparato pašalintumėte nuoviras. Kai reikia pašalinti nuoviras, aparatas paragina tai padaryti. Tokiu atveju paspauskite piktogramą OK, kad pradėtumėte, ir atlikite nurodytus veiksmus.

Ką daryti, jei kalkių nuosėdų šalinimo procedūra nutraukiama

Iš kalkių nuosėdų šalinimo procedūros galite išeiti valdymo pulte paspausdami įjungimo ir išjungimo piktogramą. Jei kalkių nuosėdų šalinimo procedūra nutraukiama prieš jai visiškai pasibaigiant, vandens bakelyje arba vandens kontūre gali likti šiek tiek kalkių šalinimo skysčio. Tokiu atveju atlikite toliau nurodytus veiksmus.

- 1 Ištuštinkite vandens baką ir kruopščiai jį išskalaukite.
- 2 Pripilkite į vandens baką šviežio vandens iki CALC CLEAN lygio žymos ir vėl įjunkite mašiną. Mašina įšils ir atliks automatinį skalavimo ciklą.
- 3 Prieš virdami bet kokius gėrimus atlikite rankinį skalavimo ciklą. Norėdami atlikti rankinio skalavimo ciklą, pirmiausia išpilkite pusę vandens bako karšto vandens ir tada išvirkite 2 puodelius iš anksto sumaltos kavos, nepridėdami sumaltos kavos.

Pastaba. Jei nuovirų šalinimo procedūra neužbaigiama, reikia kuo greičiau atlikti kitą nuovirų šalinimo procedūrą.

Trikčių diagnostika ir šalinimas

Kad galėtumėte išspręsti dažniausiai pasitaikančias problemas, su kuriomis galite susidurti naudodami šį aparatą, „Saeco“ siūlo pagalbą, teikiamą keliais būdais:

- aparato valdymo skydelyje galite rasti išsamius vaizdo įrašus;
- pagalbiniai vaizdo įrašai ir visas dažnai užduodamų klausimų sąrašas pasiekiamas svetainėje www.saeco.com/care;
- svetainėje www.saeco.com/care taip pat galite rasti išplėstinę naudotojo vadovo versiją.

Jei negalite išspręsti problemos, kreipkitės į savo šalies klientų aptarnavimo centrą. Kontaktinius duomenis galite rasti garantijos lapelyje ir savo aparato valdymo skydelyje.

Techninės specifikacijos

Gamintojas pasilieka teisę gerinti produkto technines specifikacijas. Visi iš anksto nustatyti kiekiai yra apytiksliai.

Aprašymas	Vertė
Dydis (p x a x g)	287 x 396 x 487 mm
Svoris	11–12,4 kg
Maitinimo laido ilgis	1200 mm
Vandens bakas	1,7 litro, nuimamas
Pupelių piltuvo talpa	450 g
Kavos tirščių talpyklos talpa	15 briketų
Pieno talpos tūris	600 ml
Reguliuojamo aukščio snapelis	75–148 mm
Nurodytoji įtampa – nurodytoji galia – maitinimo šaltinis	Žr. duomenų plokštelę priežiūros durelių vidinėje dalyje
„Wi-Fi“ dažnių juosta	2,4 GHz 802.11 b/g/n

Atitikties deklaracija

Šiuo dokumentu DAP B.V. pareiškia, kad visiškai automatiniai espresso aparatai SM8780, SM8782, SM8785, SM8885 ir SM8889 atitinka Direktyvą 2014/53/ES.

Visas ES atitikties deklaracijos tekstas prieinamas tolesniu interneto adresu: <https://www.saeco.com>.

Visiškai automatinuose espresso aparatuose SM8780, SM8782, SM8785, SM8885 ir SM8889 yra „Wi-Fi“ moduliai, 2,4 GHz 802.11 b/g/n (1–11 kanalai). Didžiausia perdavimo galia <100 mW (20 dBm).

Tartalom

A készülék bemutatása („A” ábra)	104
Bevezetés	105
Az Xelsis SUPREMA (csak SM8885, SM8889) készülék bekapcsolása	105
Az Xelsis DELUXE (csak SM8780, SM8782, SM8785) készülék bekapcsolása	105
Csatlakozás Wi-Fi-hálózathoz	106
Speciális funkciók	106
Az italparaméterekkel kapcsolatos támogatás	107
Italok főzése	107
Tisztítás és karbantartás	108
Hibaelhárítás	110
Műszaki jellemzők	111
Megfelelőségi nyilatkozat	111

A készülék bemutatása („A” ábra)

A1 Szemeskávé-tartály fedele	A13 Tápkábel csatlakozódugóval
A2 Örölt kávé tárolójának fedele	A14 Őrlésbeállító gomb (további információt a www.saeco.com/care oldalon talál)
A3 Csészetartó tálca	A15 Szemeskávé-tartály
A4 Kezelőpanel	A16 Szervizajtó
A5 Vezetékcsatlakozó	A17 KávécSATORNA
A6 Főkapcsoló	A18 Kávémaradványok fiókja
A7 Cseppfelfogó tálca	A19 Főzési csoport (további információt a www.saeco.com/care oldalon talál)
A8 Cseppfelfogó tálca kioldófogantyúja	A20 Kávéörlemény-tartó
A9 HygieSteam tartály	A21 Víz tartály
A10 HygieSteam fedél a tejfelszívó tömlő tartójával	A22 „Cseppfelfogó tálca megtelt” kijelző
A11 Állítható magasságú kávé- és tejadagoló cső	A23 Cseppfelfogó tálca fedele
A12 Belső tejhabosító	

Tartozékok

A24 Tej tartó	A28 AquaClean szűrő
A25 Tejfelszívó tömlő	A29 Mérőkanál
A26 Tisztítókefe	A30 Vízkeménységi tesztcsík
A27 Zsírszűrőtubus	

Kezelőpanel

Ennek az eszpresszógépnek kétféle változata van. Kezelőpaneljeik különböznek, de összes ikonjuk működése megegyezik. Az ikonok áttekintését a „B” és a „C” ábrán láthatja. Az alábbiakban találja a leírásokat.

B1 Off icon (B1 Ki ikon)	B3/C3 Drinks menu (B3/C3 Italok menü)
C1 On/off icon (C1 Be/ki ikon)	B4/C4 Personal profiles (B4/C4 Személyes profilok)
B2/C2 Drinks (B2/C2 Italok)	

B5/C5 Kávébab

B6/C6 Machine settings (B6/C6 Készülék beállításai)

B7/C7 Status menu (B7/C7 Állapot menü)

B8/C8 Vásárlás

B9/C9 Start/stop icon (B9/C9 Start/leállítás ikonja)

Bevezetés

Köszönjük, hogy teljesen automatikus Saeco kávéfőzőt vásárolt! Ez a rövid felhasználói kézikönyv segít az új kávéfőző gyors használatbavételében. A Saeco által nyújtott online támogatás teljes körű kihasználásához a vezérlőpanelen regisztrálhatja készülékét a beépített Wi-Fi-kapcsolaton keresztül, vagy felkeresheti a www.saeco.com/MyCoffeeMachine oldalt, és ott is regisztrálhatja a készüléket. Az oldalon megtalálja a gyakran felmerülő kérdéseket, valamint a használati útmutató bővített verzióját is.

A készülék első használata előtt figyelmesen olvassa el a különálló biztonsági füzetet, és őrizze meg későbbi használatra.

Teljesen automata Saeco kávéfőzőjével Wi-Fi-hálózatra is csatlakozhat, így a kávéfőzés élménye még teljesebb lehet.

Ha a készülékkel Wi-Fi-hálózathoz kapcsolódik, a következőkre nyílik lehetősége:

- gépi tanulás segítségével összeállított, személyre szabott javaslatokat kaphat
- rendszeres szoftverfrissítéseket kaphat, amelyek fokozzák a felhasználói élményt
- a vásárlási funkció használata (amennyiben ez a szolgáltatás rendelkezésre áll az országában)
- összekapcsolhatja a készüléket Amazon-fiókjával a tartozékok megrendeléséhez (amennyiben ez a szolgáltatás rendelkezésre áll az országában)
- csatlakoztathatja a készüléket otthoni Alexa-kompatibilis eszközehez, és ezen keresztül hangvezérléssel vezérelheti (amennyiben ez a szolgáltatás rendelkezésre áll az országában)

Megjegyzés: Ezt a készüléket kipróbálták kávéval. Gondosan ki van tisztítva, de lehetséges, hogy maradtak benne kávémaradékok. Garantáljuk azonban, hogy a készülék teljesen új.

Az Xelsis SUPREMA (csak SM8885, SM8889) készülék bekapcsolása

Kapcsolja be a készüléket a hátulján található főkapcsolóval. Érintse meg a vezérlőpanel közepét, hogy a képernyőn megjelenjen a „Be” ikon. Koppintson a „Be” ikonra, és kövesse a vezérlőpanelen megjelenő utasításokat.

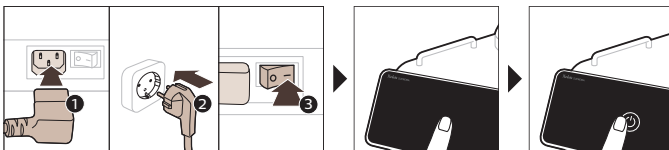

Az Xelsis DELUXE (csak SM8780, SM8782, SM8785) készülék bekapcsolása

Kapcsolja be a készüléket a hátulján található főkapcsolóval. Koppintson a „Be” ikonra, és kövesse a vezérlőpanelen megjelenő utasításokat.

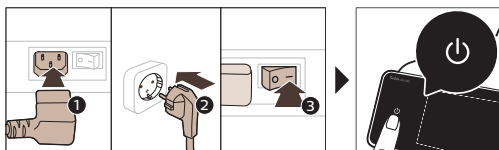

Csatlakozás Wi-Fi-hálózathoz

Ha ki szeretné használni a hálózati csatlakozás nyújtotta előnyöket, a vezérlőpanelen megjelenő utasításokat követve csatlakoztassa a kávéfőzőt a Wi-Fi-hálózathoz.

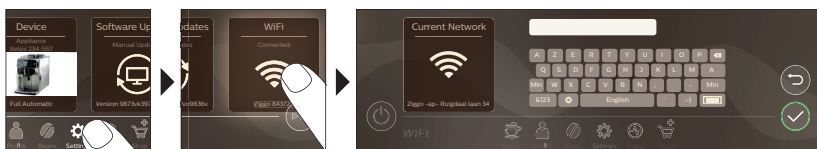

A A készülék a hangvezérléssel történő be- és a kikapcsoláskor, illetve a hosszabb téttlenséget követő kikapcsoláskor automatikus öblítési ciklust hajt végre. Ellenőrizze, hogy a készülék környezete biztonságos-e.

Speciális funkciók

Speciális funkció

Célja

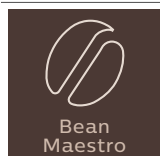

A BeanMaestro funkcióval kiválaszthatja a kávébab típusát és pörkölését. Ezután a funkció automatikusan optimalizálja a főzési beállításokat, hogy a legjobbra hozza ki a kávébabból.

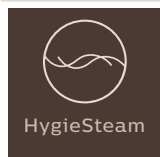

A HygieSteam funkció automatikusan megtisztítja a tejrendszert, és eltávolítja a mikroorganizmusokat. Cappuccino vagy más tejalapú italok főzése után érdemes használni.



A kivételes keménység és pontosság érdekében a strapabíró darálónk 100%-ban kerámiából készül. Egyéni ízléshez állítható, 12 fokozatban.



A Karbantartási irányítópult hasznos áttekintést nyújt, és értesíti Önt az olyan állapotinformációkról, mint a vízszint, vagy szól, hogy az AquaClean fogyóban van.

Az italparaméterekkel kapcsolatos támogatás

Ha további információt szeretne kapni egy adott italparaméterről, tartsa nyomva valamelyik beállítócsúszkát 3 másodpercig.



Italok főzése

Kávéfőzés szemes kávéból

A kávéfőzéshez néhány egyszerű lépést kell követnie.

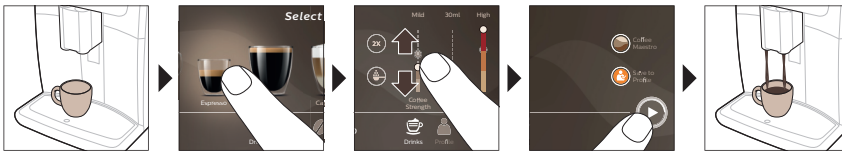

A Ne használjon karamellizált vagy ízesített szemes kávé.

i Forgassa el a darálógomb kis lépésekben, és főzzön 5 csésze kávé a különbségek kipróbálásához.

Tejet tartalmazó italok főzése

A tejalapú italok főzéséhez néhány egyszerű lépést kell követnie.

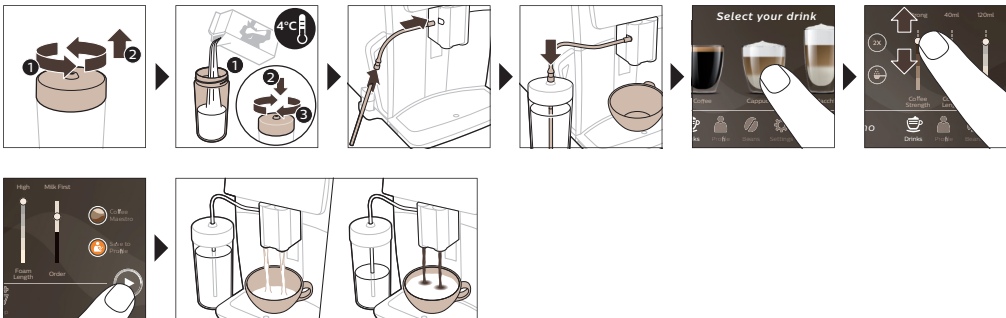

A A készülék közvetlenül a tejadagolás után elvégzi a „HygieSteam Shot” műveletet. A készülék gőz segítségével gyorsan átöblíti a belső tejadagoló rendszert. A tejadagoló cső fémrésze felforrósodhat. Az égési sérülések kockázatának elkerülése érdekében várja meg, amíg lehűl a cső.

Kávé készítése őrölt kávéból

Ha őrölt kávéból szeretne kávét főzni, néhány egyszerű lépést kell követnie.

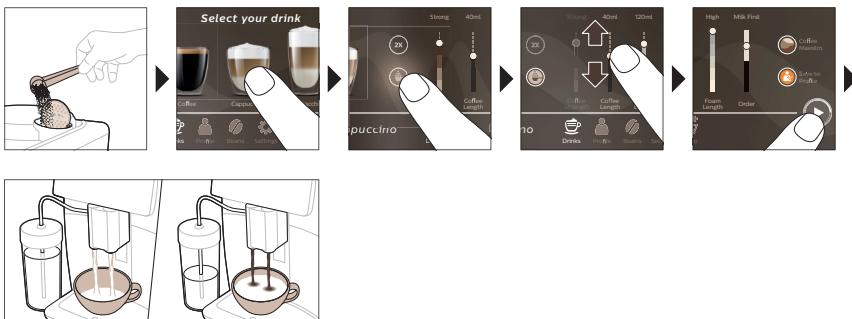

i Ha őrölt kávé választ, nem adhatja meg a kávé erősségét, és nem főzhet több italt egyidejűleg.

Forró víz adagolása

- 1 Ellenőrizze, hogy a belső tejjabosító megfelelően illeszkedik-e a készülékhez (1. ábra).
- 2 Helyezzen egy csészét a kifolyócső alá.
- 3 Koppintson a „Forró víz” (2. ábra) lehetőségre.
- 4 Igény szerint (3. ábra) állítsa be a forró víz mennyiségét és/vagy hőmérsékletét a beállítócsúszkával.
- 5 Nyomja meg a start/stop ►► ikont.
- 6 Ha szeretné idő előtt leállítani a forróvíz-adagolást, akkor nyomja meg újra a start/stop ►► ikont (SM8780, SM8782, SM8785 típus), illetve a stop ikont (SM8885, SM8889 típus).

Tisztítás és karbantartás

Alkatrész	Tisztítás ideje	Hogyan található meg a vezérlőpanelen/ Teendő
AquaClean szűrő	Három havonta, vagy amikor a készülék jelzi.	ÁLLAPOT->TISZTÍTÁS->AQUACLEAN. Az AquaClean szűrő aktiválásához kövesse a lépéseket.

i A készülék nem érzékeli automatikusan, hogy behelyezett egy szűrőt a víztartályba. Ezért az „Állapot” menüben aktiválni kell minden behelyezett új AquaClean szűrőt.

i A készüléknek teljesen vízkömentesnek kell lennie az AquaClean szűrő használatának megkezdése előtt.

i Az AquaClean szűrőt legalább 3 havonta cserélje még akkor is, ha a készülék nem jelezte, hogy cserélni kell.

Alkatrész	Tisztítás ideje	Hogyan található meg a vezérlőpanelen/ Teendő
Főzőegység	Hetente	ÁLLAPOT -> TELJESÍTMÉNY -> FŐZŐEGYSÉG TISZTÍTÁSA. Kövesse a lépéseket a főzőegység eltávolításához és tisztításához.
<p>i Mielőtt visszacsúsztatja a főzőegységet a készülékbe, ellenőrizze, hogy az megfelelő pozícióban áll-e. A főzőegység oldalán található sárga hengernek illeszkednie kell a fekete nyílhoz és az N (4. ábra) jelhez.</p>		
	Havonta	ÁLLAPOT -> TELJESÍTMÉNY -> KÁVÉOLAJ ELTÁVOLÍTÁSA. Kövesse az öntisztítási eljárás lépéseit a kávéolaj főzőegységből történő automatikus eltávolításához.
Tejkör/belső tejhabosító	A napi használatot követően	ÁLLAPOT -> HYGIESTEAM. A tejrendszer tisztításához kövesse az öntisztítási eljárás lépéseit. Nedves ruhával törölje át a fém tejfelszívó tömlő külső részét, mielőtt beleteszi a tejfelszívó tömlő tartójába.
	Hetente	Vegye ki és szerelje szét a belső tejhabosítót. Minden alkatrészt a csap alatt öblítsen el egy kis mosogatószerrel.
	Havonta	ÁLLAPOT -> HYGIESTEAM -> DEEP MILK CLEAN. A tejrendszer tisztításához kövesse az öntisztítási eljárás lépéseit.
Tejtartó	Hetente	Szerelje szét a tejtartót (5. ábra), és nyomja ki a golyót a tejfelszívó tömlő csapjával (6. ábra). Tisztítsa meg a tejtartót csap alatt vagy mosogatógépben.
HygieSteam tartály (tejfelszívó tömlő tartója)	Hetente, vagy amikor a készülék emlékezteti erre	Vegye ki a HygieSteam tartályt a készülékből (7. ábra), majd vegye le a HygieSteam fedelet (8. ábra). Folyó víz alatt tisztítsa meg HygieSteam tartályt és fedelet.
Örölt kávé tárolója	Hetente ellenőrizze, hogy nem tömődött-e el az örölt kávé tartója.	Húzza ki a készülék hálózati dugóját a fali aljzatból, és vegye ki a főzőegységet. Nyissa fel az örölt kávé tárolójának fedelét, és helyezze be a kanál nyelét a kávécsatornába. Mozgassa a nyelet fel és le, amíg az eltömődött kávé le (9. ábra) nem esik. Lásd: www.saeco.com/care webhelyet a részletes tájékoztató videóért.
Kávéőrlemény-tartó	Akkor ürítse ki a kávézaccartartót, amikor a készülék erre kéri. Tisztítsa meg hetente.	A kávézaccartartó ürítése a készülék bekapcsolt állapotában történjen. Öblítse át a csap alatt egy kis mosogatószerrel.

Alkatrész	Tisztítás ideje	Hogyan található meg a vezérlőpanelen/ Teendő
Cseppfelfogó tálca	Naponta, vagy ha a cseppfelfogó tálca fedelén keresztül felemelkedik a piros „Cseppfelfogó tálca megtelt” jelző, ürítse ki a cseppfelfogó tálcat (10. ábra). A cseppfelfogó tálcat hetente tisztítsa.	Vegye ki a cseppfelfogó tálcat (11. ábra), és tisztítsa meg azt a csap alatt folyékony mosószerrel.
A főzőegység kenése	2 havonta	A főzőegység kenéséhez használja a tartozék kenőzsírt. Lásd: www.saeco.com/care webhelyet a részletes tájékoztató videóért.
Víztartály	Hetente	Öblítse ki a víztartályt a csap alatt.
Kávéfőzőgép előlapja	Hetente	Tisztításához használjon nem karcoló törlőkendőt.
A készülék vízkömentesítése	Amikor a készülék vízkömentesítésre kéri	ÁLLAPOT -> VÍZKÖMENTESÍTÉS. Kövesse a lépéseket a készülék vízkömentesítéséhez. Ha vízkömentesítésre van szükség, és a készülék figyelmezteti erre, nyomja meg az OK ikont, és kövesse a lépéseket.

Mi a teendő, ha félbe kellett szakítani a vízkömentesítési eljárást?

A vízkömentesítési eljárásból a kezelőpanel be- és kikapcsoló ikonjának a megnyomásával léphet ki. Ha a vízkömentesítési eljárás a teljes befejezése előtt megszakítja, a vízartályban vagy a vízkörben vízkömentesítő folyadék maradhat. Ebben az esetben tegye a következőket:

- 1 Ürítse ki és öblítse ki alaposan a vízartályt.
- 2 Töltse fel friss vízzel a vízartályt egészen a CALC CLEAN szintjelzéséig, majd kapcsolja be újra a készüléket. A készülék felmelegszik, és automatikus öblítési ciklust hajt végre.
- 3 Mielőtt italok főzésére használná a készüléket, végezzen kézi öblítési ciklust. Kézi öblítési ciklus végzéséhez először adagoljon fél vízartálynyi forró vizet, majd főzzön két csésze kávéét őrölt kávéból őrölt kávé hozzáadása nélkül.

Megjegyzés: Ha a vízkömentesítési eljárás nem fejeződött be, a lehető leghamarabb újra el kell végezni a vízkömentesítést.

Hibaelhárítás

A készülék használata során leggyakrabban fellépő problémák megoldásához a Saeco többféleképpen is kínál segítséget:

- részletes útmutató videókat láthat a készülék vezérlőpanelén
- megtekintheti a támogatási videók és a gyakran feltett kérdések teljes listáját a **www.saeco.com/care** weboldalon
- a **www.saeco.com/care** oldalon a felhasználói kézikönyv bővített verzióját is megtalálhatja

Ha Ön nem tudja megoldani a problémát, forduljon az országában működő ügyfélszolgálatához. Az elérhetőségeket a jótállási tájékoztatón és a készülék vezérlőpanelén is láthatja.

Műszaki jellemzők

A gyártó fenntartja a jogot a termék műszaki jellemzőinek javítására. Az alapbeállítás szerinti mennyiségek hozzávetőleges értékek.

Leírás	Érték
Méret (sz x ma x mé)	287 x 396 x 487 mm
Tömeg	11 – 12,4 kg
Tápkábel hossza	1200 mm
Víztartály	1,7 liter, kivethető
Szemeskávé-tartály kapacitása	450 g
Kávéőrlemény-tartó kapacitása	15 adag
Tejtartó kapacitása	600 ml
Állítható magasságú cső	75–148 mm
Névleges feszültség – névleges teljesítmény – tápellátás	Lásd a szervizajtó belsején található adattáblát
Wi-Fi-frekvenciasáv	2,4 GHz, 802.11 b/g/n

Megfelelőségi nyilatkozat

A DAP B.V. kijelenti, hogy az SM8780, az SM8782, az SM8785, az SM8885 és az SM8889 teljesen automata eszpresszógépek megfelelnek a 2014/53/EU irányelvnek.

Az EK-megfelelőségi nyilatkozat teljes szövegének másolata megtekinthető a következő címen:

<https://www.saeco.com>.

Az SM8780, SM8782, SM8785, SM8885 és SM8889 teljesen automatikus eszpresszógépek 2,4 GHz-es 802.11 b/g/n (1..11 csatorna) Wi-Fi-modullal vannak ellátva. Maximális adóteljesítmény: <100 mW (20 dBm).

Inhoud

Apparaatoverzicht (afb. A)	112
Introductie	113
Het apparaat inschakelen als u een Xelsis SUPREMA hebt (alleen de SM8885, SM8889)	113
Het apparaat inschakelen als u een Xelsis DELUXE hebt (alleen de SM8780, SM8782, SM8785)	113
Verbinding maken met Wi-Fi	114
Speciale functies	114
Ondersteuning bij instellingen voor dranken	115
Dranken bereiden	115
Schoonmaken en onderhoud	116
Problemen oplossen	118
Technische gegevens	119
Verklaring van conformiteit	119

Apparaatoverzicht (afb. A)

A1 Deksel van bonenreservoir	A13 Netsnoer met stekker
A2 Deksel van compartiment voor voorgemalen koffie	A14 Maalgraadknop (ga naar www.saeco.com/care voor meer informatie)
A3 Plateau	A15 Bonenreservoir
A4 Bedieningspaneel	A16 Servicedeur
A5 Aansluiting voor netsnoer	A17 Koffietrechter
A6 Hoofdschakelaar	A18 Lade voor koffieresten
A7 Lekbak	A19 Zetgroep (ga naar www.saeco.com/care voor meer informatie)
A8 Ontgrendeling voor lekbak	A20 Koffiedikbak
A9 HygieSteam-reservoir	A21 Waterreservoir
A10 HygieSteam-deksel met melkslanghouder	A22 Indicator Lekbak vol
A11 In hoogte verstelbare koffie- en melkuitloop	A23 Rooster van lekbak
A12 Ingebouwde cappuccinatoren	

Accessoires

A24 Melkreservoir	A28 AquaClean-filter
A25 Melkbuis en -slang	A29 Maattlepel
A26 Schoonmaakborsteltje	A30 Teststrip voor waterhardheid
A27 Tube smeermiddel	

Bedieningspaneel

Er zijn twee versies van dit espressoapparaat. De bedieningspanelen zien er anders uit, maar alle pictogrammen functioneren op dezelfde manier. Raadpleeg figuur B en C voor een overzicht van alle pictogrammen. Hieronder vindt u de beschrijving van de pictogrammen.

B1 Off icon (Pictogram Uit)	B3/C3 Menu Drinks (Dranken)
C1 Pictogram Aan/uit	B4/C4 Personal profiles (Persoonlijke profielen)
B2/C2 Drinks (dranken)	

B5/C5 Bonen

B6/C6 Machine settings (Apparaatinstellingen)

B7/C7 Status menu (Menu Status)

B8/C8 Kopen

B9/C9 Start/stop ► icon (Pictogram Start/stop)

Introductie

Gefeliciteerd met de aanschaf van dit volledig automatische Saeco-koffiezetapparaat. Deze compacte gebruikershandleiding helpt u om snel aan de slag te gaan met uw nieuwe koffiezetapparaat. Om volledig te profiteren van de online ondersteuning die Saeco biedt, kunt u het bedieningspaneel gebruiken om uw apparaat te registreren via de geïntegreerde Wi-Fi-verbinding. U kunt ook naar de website www.saeco.com/MyCoffeeMachine gaan en daar uw apparaat registreren. Hier vindt u ook veelgestelde vragen en de uitgebreide versie van de gebruiksaanwijzing.

Lees het aparte boekje met veiligheidsinformatie zorgvuldig door voordat u het apparaat in gebruik neemt. Bewaar het boekje om het indien nodig later te kunnen raadplegen.

Met uw volautomatische koffiezetapparaat van Saeco kunt u verbinding maken met uw Wi-Fi-netwerk voor nog meer mogelijkheden.

Als u een verbinding maakt tussen uw koffiezetapparaat en uw Wi-Fi-netwerk, kunt u:

- Gepersonaliseerde aanbevelingen ontvangen op basis van machine learning
- Regelmatige software-updates ontvangen om uw gebruikerservaring te verbeteren
- Gebruikmaken van de winkelfunctie, indien deze beschikbaar is in uw land
- Uw apparaat koppelen aan uw Amazon-account voor de aanvulling van accessoires, als deze mogelijkheid in uw land beschikbaar is
- Verbinding maken met uw Alexa-apparaat om gebruik te maken van spraakbesturing, als deze mogelijkheid beschikbaar is in uw land

Opmerking: Dit apparaat is getest met koffie. Hoewel het apparaat zorgvuldig is schoongemaakt, kunnen er wat koffieresten zijn achtergebleven. We garanderen dat het apparaat helemaal nieuw is.

Het apparaat inschakelen als u een Xelsis SUPREMA hebt (alleen de SM8885, SM8889)

Schakel het apparaat in met de hoofdschakelaar aan de achterzijde van het apparaat. Raak het midden van het bedieningspaneel aan om het 'aan'-pictogram op het scherm weer te geven. Tik op het pictogram 'aan' en volg de stapsgewijze instructies op het bedieningspaneel.

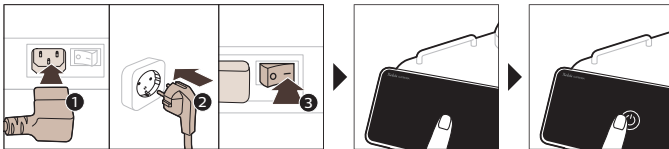

Het apparaat inschakelen als u een Xelsis DELUXE hebt (alleen de SM8780, SM8782, SM8785)

Schakel het apparaat in met de hoofdschakelaar aan de achterzijde van het apparaat. Tik op het pictogram 'aan' en volg de stapsgewijze instructies op het bedieningspaneel.

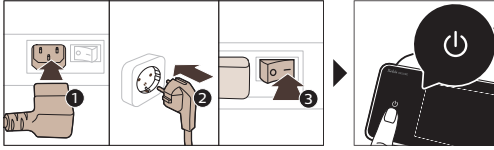

Verbinding maken met Wi-Fi

Volg de instructies op het bedieningspaneel om uw koffiezetapparaat aan uw Wi-Fi-netwerk te koppelen.

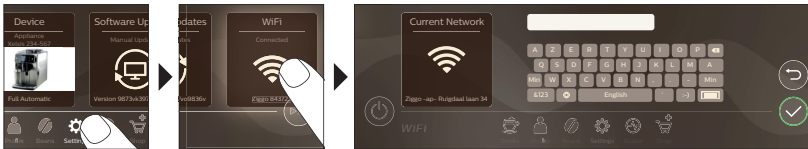

⚠ Het apparaat voert de automatische spoelcyclus uit wanneer het apparaat via spraakbesturing wordt in- en uitgeschakeld en wanneer het apparaat wordt uitgeschakeld na een bepaalde tijd van inactiviteit. Zorg ervoor dat de omgeving rond het apparaat veilig is.

Speciale functies

Speciale functie

Doel



Met BeanMaestro kunt u het type en de branding van uw bonen selecteren. De instellingen voor het zetten van koffie worden nu automatisch geoptimaliseerd, zodat u de beste smaak uit uw koffiebonen haalt.

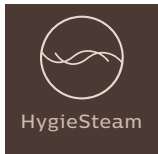

Met de HygieSteam-functie worden automatisch het melksysteem gereinigd en micro-organismen verwijderd: gebruik de functie nadat u cappuccino of andere dranken met melk hebt gezet.



De duurzame maalmolen is gemaakt van 100% keramiek en is daardoor uitzonderlijk hard en nauwkeurig. U kunt hem aanpassen aan uw smaak in 12 individuele stappen.



Het onderhoudsdashboard biedt u een handig overzicht en informeert u met statusinformatie over zaken als het waterniveau of geeft aan dat de AquaClean bijna op is.

Ondersteuning bij instellingen voor dranken

Als u meer informatie nodig hebt over een specifieke instelling voor een drank, houdt u een verstelbare balk gedurende 3 seconden ingedrukt.



Dranken bereiden

Koffie zetten met bonen

Als u een kopje koffie wilt zetten, volgt u een paar eenvoudige stappen.

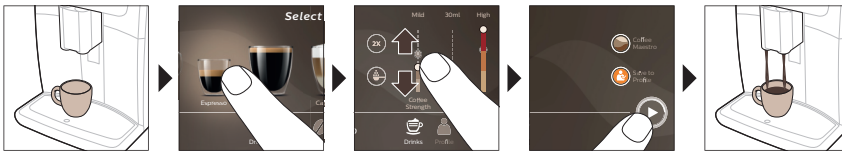

A Gebruik geen gekaramelliseerde koffiebonen of koffiebonen met een smaakje.

i Draai de knop in kleine stappen voor de instelling van de molen en zet 5 kopjes om de verschillen te proeven.

Koffie met melk zetten

Als u dranken met melk wilt maken, volgt u een paar eenvoudige stappen.

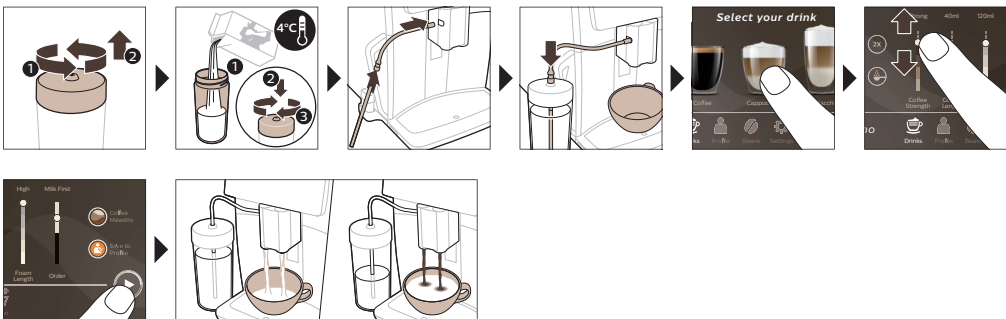

A Meteen nadat de melk is afgegeven, wordt de functie HygieSteam Shot uitgevoerd. Het apparaat blaast stoom door het interne melksysteem om dit snel te reinigen. Het metalen gedeelte van de melkslang kan heet worden. Laat het apparaat eerst afkoelen om brandwonden te voorkomen.

Koffie zetten met voorgemalen koffie

Als u koffie wilt zetten met voorgemalen koffie, volgt u een paar eenvoudige stappen.

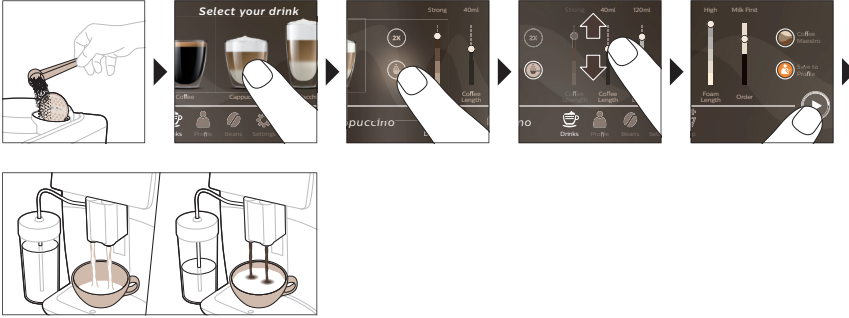

i Als u voorgemalen koffie selecteert, kunt u de koffiesterkte niet aanpassen of meer dan één kop tegelijk zetten.

Heet water tappen

- 1 Controleer of de interne cappuccinatore correct op het apparaat is bevestigd (Fig. 1).
- 2 Plaats een kop onder de uitloop.
- 3 Tik op het pictogram Heet water (Fig. 2).
- 4 Schuif de instelbare balken omhoog en omlaag om de hoeveelheid heet water of de temperatuur aan uw voorkeur aan te passen (Fig. 3).
- 5 Druk op het pictogram start/stop ►■.
- 6 U kunt de afgifte van heet water stoppen voordat het apparaat klaar is door nogmaals op het start/stop-pictogram ►■ (alleen SM8780, SM8782, SM8785) of het stop-pictogram alleen SM8885, SM8889) te drukken.

Schoonmaken en onderhoud

Item	Wanneer reinigen	Waar vind ik deze instellingen via het bedieningspaneel/ Actie
AquaClean-filter	Wanneer het apparaat dit aangeeft of om de drie maanden.	STATUS->REINIGEN->AQUACLEAN. Volg de stappen om het AquaClean-filter te activeren.
i Het apparaat detecteert niet automatisch dat er een filter in het waterreservoir is geplaatst. U moet daarom elk nieuw AquaClean-filter activeren dat u in het menu Status installeert.		
i Uw apparaat moet volledig kalkvrij zijn voordat u het AquaClean-filter gebruikt.		
i Vervang het AquaClean-filter ten minste om de 3 maanden, zelfs als het apparaat nog niet aangeeft dat het filter moet worden vervangen.		

Item	Wanneer reinigen	Waar vind ik deze instellingen via het bedieningspaneel/ Actie
Zetgroep	Wekelijks	STATUS -> PRESTATIES ->ZETGROEP REINIGEN. Volg de stappen om de zetgroep te verwijderen en te reinigen.
<p>i Zorg ervoor dat u de zetgroep in de juiste stand vasthoudt, voordat u deze weer in het apparaat schuift. De pijl op de gele cirkel aan de zijkant van de zetgroep moet zich recht tegenover de zwarte pijl en N bevinden (Fig. 4).</p>		
	Maandelijks	STATUS -> PRESTATIES ->KOFFIEOLIE VERWIJDEREN. Volg de stappen van de zelfreinigingsprocedure om automatisch koffieolieresten uit de zetgroep te verwijderen.
Melksysteem/ingebouwde cappuccinatore	Elke dag dat deze wordt gebruikt	STATUS -> HYGIESTEAM. Volg de stappen van de zelfreinigingsprocedure om het melksysteem te reinigen. Veeg de buitenkant van de metalen melkbuis schoon met een vochtige doek voordat u deze in de melkbuishouder plaatst.
	Wekelijks	Verwijder de ingebouwde cappuccinatore en haal deze uit elkaar. Spoel alle onderdelen schoon onder de kraan met een beetje afwasmiddel.
	Maandelijks	STATUS -> HYGIESTEAM -> DEEP MILK CLEAN. Volg de stappen van de zelfreinigingsprocedure om het melksysteem te reinigen.
Melkreservoir	Wekelijks	Neem het melkreservoir (Fig. 5) uit elkaar en duw de bal uit het deksel met de pin van de melkbuis (Fig. 6). Reinig alle onderdelen van het melkreservoir onder de kraan of in de vaatwasmachine.
HygieSteam-reservoir (melkslanghouder)	Wekelijks of wanneer het apparaat dit aangeeft	Verwijder het HygieSteam-reservoir uit het apparaat (Fig. 7) en neem het deksel van het reservoir (Fig. 8). Reinig het HygieSteam-reservoir en het deksel onder de kraan.
Compartiment voor voorgemalen koffie	Controleer het compartiment voor voorgemalen koffie elke week op verstopping.	Haal de stekker van het apparaat uit het stopcontact en verwijder de zetgroep. Open het deksel van het compartiment voor voorgemalen koffie en steek de steel van een lepel in het compartiment. Beweeg de steel van de lepel op en neer totdat de aangekoekte gemalen koffie naar beneden valt (Fig. 9). Ga naar www.saeco.com/care voor uitgebreide video-instructies.

Item	Wanneer reinigen	Waar vind ik deze instellingen via het bedieningspaneel/ Actie
Koffiedikbak	Leeg de koffiedikbak wanneer het apparaat dat aangeeft. Maak de bak elke week schoon.	Verwijder de koffiedikbak terwijl het apparaat is ingeschakeld. Spoel de bak schoon onder de kraan met een beetje afwasmiddel.
Lekbak	Leeg de lekbak dagelijks of zodra de rode indicator voor een volle lekbak boven de lekbak uitkomt (Fig. 10). Maak de lekbak elke week schoon.	Haal de lekbak (Fig. 11) uit het apparaat en spoel deze af onder de kraan met een beetje afwasmiddel.
Smering van de zetgroep	Elke 2 maanden	Smeer de zetgroep met het meegeleverde smeermiddel. Ga naar www.saeco.com/care voor uitgebreide video-instructies.
Waterreservoir	Wekelijks	Spoel het waterreservoir onder de kraan.
Voorzijde van apparaat	Wekelijks	Maak de voorzijde van het apparaat schoon met een zachte doek.
Het apparaat ontkalken	Wanneer het apparaat aangeeft dat het moet worden ontkalkt	STATUS -> ONTKALKEN Volg de stappen om het apparaat te ontkalken. Wanneer het apparaat moet worden ontkalkt, geeft het apparaat dat aan en drukt u op het pictogram OK om de ontkalking te starten en volgt u de stappen.

Wat u moet doen als de ontkalkingsprocedure wordt onderbroken

Beëindig de ontkalkingsprocedure door op het aan/uit-pictogram op het bedieningspaneel te drukken. Als de ontkalkingsprocedure wordt onderbroken voordat deze volledig is voltooid, kan er een beetje ontkalkingsvloeistof in het waterreservoir of in het waterdoorloopstelsel achterblijven. Ga in dat geval als volgt te werk:

- 1 Giet het waterreservoir leeg en spoel het grondig af.
- 2 Vul het waterreservoir tot aan de CALC CLEAN-aanduiding met vers water en schakel het apparaat weer in. Het apparaat warmt op en voert een automatische spoelcyclus uit.
- 3 Voer een handmatige spoelcyclus uit voordat u koffiezet. Als u een handmatige spoelcyclus wilt uitvoeren, tapt u eerst een half reservoir heet water en zet u vervolgens 2 koppen voorgemalen koffie zonder gemalen koffie toe te voegen.

Opmerking: Als de ontkalkingsprocedure niet volledig is uitgevoerd, moet de ontkalkingsprocedure zo snel mogelijk opnieuw worden uitgevoerd.

Problemen oplossen

Om u te helpen bij het oplossen van de meest voorkomende problemen die zich bij het gebruik van het apparaat kunnen voordoen, biedt Saeco ondersteuning op meerdere manieren:

- Op het bedieningspaneel van het apparaat vindt u stapsgewijze video's.
- Op www.saeco.com/care vindt u ondersteuningsvideo's en een complete lijst met veelgestelde vragen.
- Op www.saeco.com/care vindt u ook de uitgebreide versie van de gebruikershandleiding.

Als u het probleem niet kunt oplossen, kunt u contact opnemen met het Consumer Care Center in uw land. De contactgegevens vindt u in de garantiefolder en op het bedieningspaneel van uw apparaat.

Technische gegevens

De fabrikant behoudt zich het recht voor om de technische specificaties van het product te verbeteren. Alle vooraf ingestelde hoeveelheden zijn bij benadering.

Beschrijving	Waarde
Afmetingen (b x h x d)	287 x 396 x 487 mm
Gewicht	11 - 12,4 kg
Lengte netsnoer	1200 mm
Waterreservoir	1,7 liter, verwijderbaar
Capaciteit van het bonenreservoir	450 g
Inhoud van koffiedikbak	15 schijven
Capaciteit van melkreservoir	600 ml
Verstelbereik van tuit	75-148 mm
Nominaal voltage - vermogen - voeding	Zie het gegevensplaatje aan de binnenkant van de servicedeur
wifi-frequentieband	2,4 GHz 802.11 b/g/n

Verklaring van conformiteit

DAP B.V. verklaart hierbij dat de volautomatische espressoapparaten SM8780, SM8782, SM8785, SM8885 en SM8889 voldoet aan de richtlijn 2014/53/EU.

De volledige tekst van de Europese conformiteitsverklaring is te vinden op de volgende website: <https://www.saeco.com>.

De volautomatische espressoapparaten SM8780, SM8782, SM8785, SM8885 en SM8889 zijn voorzien van een wifi-module, 2,4 GHz 802.11 b/g/n (kanalen 1..11). Maximaal zendvermogen <100 mW (20 dBm).

Innhold

Maskinoversikt (fig. A)	120
Innledning	121
Slå på maskinen når du har en Xelsis SUPREMA (kun SM8885, SM8889)	121
Slå på maskinen når du har en Xelsis DELUXE (kun SM8780, SM8782, SM8785)	121
Koble til Wi-Fi	122
Spesielle funksjoner	122
Støtte på drikkeparametere	123
Brygge drikker	123
Rengjøring og vedlikehold	124
Feilsøking	126
Tekniske spesifikasjoner	126
Samsvarserklæring	127

Maskinoversikt (fig. A)

A1 Lokk på bønnetrakten	A13 Strømledning med kontakt
A2 Lokk på kammeret for forhåndsmalt kaffe	A14 Innstillingsknapp for kverning (du kan gå til www.saeco.com/care)
A3 Koppebrett	A15 Bønnetrakt
A4 Kontrollpanel	A16 Servicedør
A5 Kontakt for ledning	A17 Kaffetrakt
A6 Hovedbryter	A18 Skuff for kafferester
A7 Dryppebrett	A19 Bryggeenheten (hvis du vil lære mer, kan du gå til www.saeco.com/care)
A8 Utløsergrep for dryppebrett	A20 Kaffegrutbeholder
A9 HygieSteam beholder	A21 Vannbeholder
A10 HygieSteam deksel med melkerørholder	A22 Indikator for fullt dryppebrett
A11 Høydejusterbar kaffe- og melketut	A23 Dryppebrettdeksel
A12 Integriert, automatisk melkeskummer	

Tilbehør

A24 Melkebeholder	A28 AquaClean-filter
A25 Melkerør	A29 Måleskje
A26 Rengjøringsbørste	A30 Teststrimmel for vannhardhet
A27 Fettrør	

Kontrollpanel

Det finnes to varianter av denne espressomaskinen. Kontrollpanelene ser ulike ut, men alt av ikoner fungerer på samme måte. Se figur B og C for en oversikt over alle knapper og ikoner. Du finner beskrivelsene under.

B1 Off icon (B1 Av-ikon)	B4/C4 Personal profiles (B4/C4 Personlige profiler)
C1 On/off icon (C1 På/av-ikon)	B5/C5 Beans (Bønner)
B2/C2 Drinks (B2/C2 Drikker)	
B3/C3 Drinks menu (B3/C3 Drikkemeny)	

B6/C6 Machine settings (B6/C6
Maskininnstillinger)
B7/C7 Status menu (B7/C7 Status-meny)

B8/C8 Butikk
B9/C9 Start/stop icon (Ikone for B9/C9 ►
Start/stopp)

Innledning

Gratulerer med kjøpet av en helautomatisk kaffemaskin fra Saeco! Denne kompakte brukerhåndboken hjelper deg med å komme raskt i gang med den nye kaffemaskinen. For å få fullt utbytte av den elektroniske støtten som tilbys av Saeco, kan du bruke kontrollpanelet til å registrere maskinen din via den innebygde Wi-Fi-tilkoblingen, eller gå til www.saeco.com/MyCoffeeMachine og registrere produktet der. Der finner du også ofte stilte spørsmål og en utvidet versjon av brukerhåndboken.

Les det separate sikkerhetsheftet nøye før du bruker maskinen for første gang, og ta vare på det for senere referanse.

Med Saeco-maskinen for helautomatisk kaffe kan du koble til med Wi-Fi-nettverket for å forbedre kaffeopplevelsen.

Ved å koble maskinen til Wi-Fi-nettverket ditt kan du:

- Motta personlige anbefalinger basert på maskinlæring
- Nyte regelmessige programvareoppdateringer for å forbedre brukeropplevelsen
- Benytte butikkfunksjonene, forutsatt at de er tilgjengelige i ditt land
- Hvis alternativet er tilgjengelig i landet der du bor, kan du koble maskinen din til Amazon-kontoen din for etterfylling av tilbehør
- Koble til Alexa-hjemmeenheten din for å bruke stemmekontroll, hvis den er tilgjengelig i landet der du bor

Merk: Denne maskinen er testet med kaffe. Den er blitt grundig rengjort, men det kan likevel forekomme kafferester. Vi garanterer imidlertid at maskinen er helt ny.

Slå på maskinen når du har en Xelsis SUPREMA (kun SM8885, SM8889)

Slå på maskinen ved å trykke på hovedbryteren på baksiden av maskinen. Berør midten av kontrollpanelet for å få på-ikonet til å vises på skjermen. Berør på-ikonet, og følg trinnvise instruksjoner på kontrollpanelet.

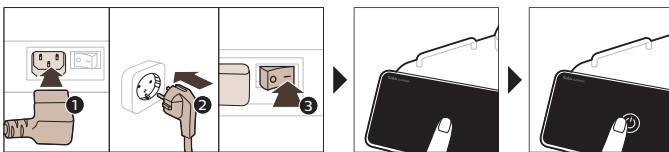

Slå på maskinen når du har en Xelsis DELUXE (kun SM8780, SM8782, SM8785)

Slå på maskinen ved å trykke på hovedbryteren på baksiden av maskinen. Berør på-ikonet, og følg trinnvise instruksjoner på kontrollpanelet.

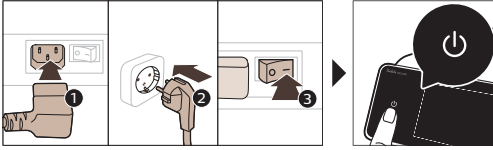

Koble til Wi-Fi

Hvis du vil ha en tilkoblet opplevelse, følger du instruksjonene på kontrollpanelet for å koble kaffemaskinen til Wi-Fi-nettverket.



⚠ Maskinen utfører den automatiske skyllesyklusen når den slås av og på via stemmekontroll, og når maskinen har vært inaktiv en stund og slår seg av. Kontroller at miljøet på maskinen er trygt.

Spesielle funksjoner

Spesialfunksjon

Formål

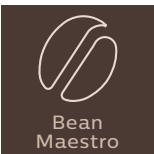

Med BeanMaestro kan du velge type og brenthet på bønnene. Den optimaliserer deretter bryggeinnstillingene automatisk for å hente ut det beste i kaffebønnene.



HygieSteam-funksjonen rengjør melkesystemet automatisk, og fjerner mikroorganismer: Bruk den etter at du har brygget cappuccino eller andre melkebaserte drikker.



Vår slitesterke kvern er laget av 100 % keramikk, og er utrolig hard og presis. Den kan justeres etter egen smak med 12 trinns nivåer.



Instrumentbordet for vedlikehold gir deg en nyttig oversikt og holder deg informert om blant annet vannnivået eller om det begynner å bli tomt for AquaClean.

Støtte på drikkeparametere

Hvis du vil ha mer informasjon om en bestemt drikke, trykker du på og holder en justerbar strek i tre sekunder.



Brygge drikker

Kaffebrygging med kaffebønner

Hvis du vil trakte en kaffe, må du følge noen få enkle trinn.



A Ikke bruk karamelliserte eller smaksatte kaffebønner.

i Vri bryteren for kverneinnstilling i små trinn, og lag fem kopper for å smake forskjellene fullt ut.

Brygging av melkebaserte drikker

For å brygge melkebaserte drikker må du følge noen enkle trinn.

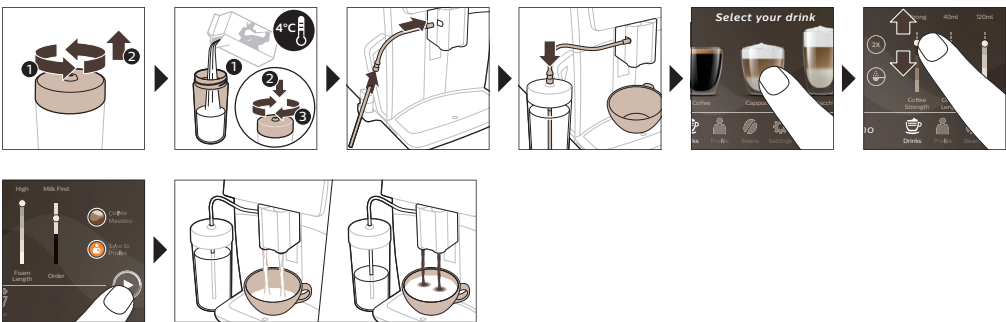

A Rett etter at melken er fylt på, utføres "HygieSteam Shot". Maskinen damper damp gjennom det innvendige melkesystemet for å skylle den raskt. Metalldelen av melkerøret kan bli varm. La den avkjøles først for å unngå brannskader.

Kaffebygging med forhåndsmalt kaffe

Hvis du vil trakte kaffe med forhåndsmalt kaffe, må du følge noen få enkle trinn.

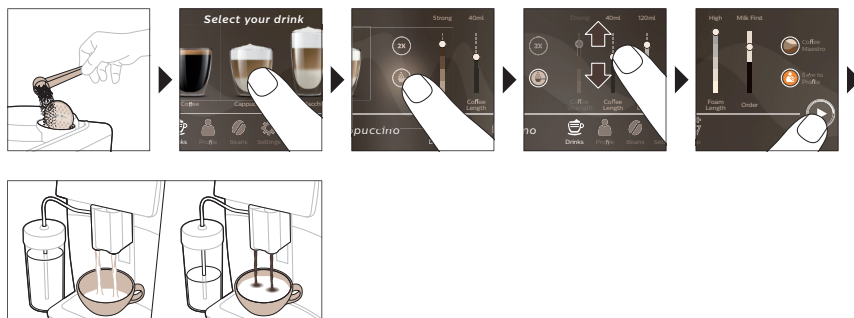

i Hvis du velger forhåndsmalt kaffe, vil du ikke kunne justere koffestyrken eller brygge flere drikker samtidig.

Tappe varmt vann

- 1 Påse at den integrerte automatiske melkeskummeren er ordentlig festet til maskinen (Fig. 1).
- 2 Plasser en kopp under tuten.
- 3 Trykk på Hot Water (Varmt vann) (Fig. 2).
- 4 Skyv de justerbare strekene opp og ned for å justere ønsket (Fig. 3) mengde varmt vann eller temperatur.
- 5 Trykk på ikonet start/stopp ►■.
- 6 Hvis du vil stoppe dispenseringen av varmt vann før maskinen er ferdig, trykker du en gang til på start/stopp-ikonet ►■ (kun SM8780, SM8782, SM8785) eller trykker en gang til på stopp-ikonet (kun SM8885, SM8889).

Rengjøring og vedlikehold

Artikkel	Når den skal rengjøres	Slik finner du frem i kontrollpanelet/ Hva du må gjøre
AquaClean-filte	Når maskinen spør deg eller hver tredje måned.	STATUS->RENSING->AQUACLEAN. Følg trinnene for å aktivere AquaClean-filteet.
<p>i Maskinen vil ikke registrere automatisk at et filte ble plassert i vanntanken. Hver gang du setter inn et nytt AquaClean-filte, må du derfor aktivere filteet i Statusmenyen.</p> <p>i Maskinen må være fullstendig fri for kalkavleiringer før du tar i bruk AquaClean-filteet.</p> <p>i Bytt AquaClean-filteet hver 3. måned, selv om maskinen ennå ikke indikerer at det er nødvendig å bytte.</p>		
Bryggeenhet	Ukentlig	STATUS -> PRESTASJON ->BRYGGEGRUPPE REN. Følg trinnene for å fjerne og rengjøre bryggeenheten.

i Pass på at den er i riktig posisjon før du skyver bryggeenheten tilbake i maskinen. Pilen på den gule sylindere på siden av bryggeenheten må være på linje med den svarte pilen og N (Fig. 4).

Artikkel	Når den skal rengjøres	Slik finner du frem i kontrollpanelet/ Hva du må gjøre
	Månedlig	STATUS -> PRESTASJON ->FJERNE KAFFEOLJE. Følg trinnene i den selvrensende prosessen for å fjerne rester av kaffeolje automatisk fra bryggeenheten.
Melkesystem/integrert automatisk melkeskummer	Etter daglig bruk	STATUS -> HYGIESTEAM. Følg trinnene i den selvrensende prosessen for å rengjøre melkesystemet. Tørk utsiden av metallmelkerøret med en fuktig klut før du setter det i melkerørholderen.
	Ukentlig	Fjern og ta fra hverandre den integrerte automatiske melkeskummen. Skyll alle delene under springen og bruk litt oppvaskmiddel.
	Månedlig	STATUS -> HYGIESTEAM -> GRUNDIG MELKERENS. Følg trinnene i den selvrensende prosessen for å rengjøre melkesystemet.
Melkebeholder	Ukentlig	Ta fra hverandre melkebeholderen (Fig. 5) og trykk ut kula ved hjelp av pinnen på melkerøret (Fig. 6). Rengjør alle deler av melkebeholderen under springen eller i oppvaskmaskinen.
HygieSteam-beholder (melkerørholder)	Ukentlig eller når du får påminnelse fra maskinen.	Ta HygieSteam-beholderen av maskinen (Fig. 7) og ta av HygieSteam-dekselet (Fig. 8). Rengjør HygieSteam-beholderen og -dekselet under springen.
Kammer for forhåndsmalt kaffe/kaffetrakten	Kontroller kammeret for forhåndsmalt kaffe ukentlig for å se om det er tilstoppet	Koble fra maskinen og fjern bryggeenheten. Åpne lokket til kammeret for forhåndsmalt kaffe og stikk skjeåndtaket inn i det. Beveg håndtaket opp og ned til den malte kaffen som tettet trakten faller ned (Fig. 9). Gå til www.saeco.com/care for detaljerte videoinstrukser.
Kaffegrutbeholder	Tøm kaffegrutbeholderen når maskinen ber om det. Rengjør den en gang i uken	Fjern kaffegrutbeholderen mens maskinen er på. Skyll under springen og bruk litt oppvaskmiddel.
Dryppebrett	Tøm dryppebrettet daglig eller så snart den røde indikatoren for "fullt dryppebrett" spretter opp gjennom dryppebrettet (Fig. 10). Rengjøre dryppebrettet hver uke	Fjern dryppebrettet (Fig. 11) og skyll det under springen med litt oppvaskmiddel.

Artikkel	Når den skal rengjøres	Slik finner du frem i kontrollpanelet/ Hva du må gjøre
Smøring av bryggeenheten	Hver annen måned	Smør bryggeenheten med det medfølgende fettet. Gå til www.saeco.com/care for detaljerte videoinstruksjer.
Vannbeholder	Ukentlig	Skyll vannbeholderen under springen.
Fronten på maskinen	Ukentlig	Rengjør med en myk klut.
Avkalking av maskinen	Når maskinen ber deg om å avkalk	STATUS -> AVKALKING. Følg trinnene for å avkalk maskinen. Når du trenger avkalking, blir du bedt om å avkalk den. Trykk på OK-ikonet for å starte og følge trinnene.

Hva du må gjøre hvis avkalkingsprogrammet blir avbrutt

Du avslutte avkalkningsprosedyren ved å trykke på på/av-ikonet på kontrollpanelet. Hvis avkalkingsprosedyren avbrytes før den er helt ferdig, kan det være litt avkalkingsmiddel igjen i vannbeholderen eller vannkretsen. I så fall gjør du følgende:

- 1 Tøm vannbeholderen, og skyll den grundig.
- 2 Fyll vanntanken med friskt vann opp til CALC CLEAN-merket, og slå maskinen på igjen. Maskinen varmes opp og utfører en automatisk skyllesyklus.
- 3 Utfør en manuell skyllesyklus før du lager kaffe. For å utføre en manuell skyllesyklus, tapper du først en halv vannbeholder med varmt vann, og deretter brygger du to kopper forhåndsmalt kaffe uten å tilsette malt kaffe.

Merk: Hvis avkalkingsprogrammet ikke ble fullført, må maskinen avkalles på nytt så snart som mulig.

Feilsøking

Saeco tilbyr støtte på flere måter for å hjelpe deg med å løse de vanligste problemene som kan oppstå når du bruker maskinen:

- Du finner trinnvise videoklipp på kontrollpanelet på maskinen
- Hjelpevideoer og en fullstendig liste over ofte stilte spørsmål er tilgjengelige på www.saeco.com/care
- På www.saeco.com/care finner du også den utvidede versjonen av brukerhåndboken

Hvis du ikke klarer å løse problemet, tar du kontakt med kundeservice i landet der du bor. Du finner kontaktinformasjon i garantivedlegget og på kontrollpanelet på maskinen.

Tekniske spesifikasjoner

Produsenten forbeholder seg retten til å oppdatere de tekniske spesifikasjonene for produktet. Alle de forhåndsinnstilte mengdene er omtrentlige.

Beskrivelse	Verdi
Størrelse (B x H x D)	287 x 396 x 487 mm
Vekt	11–12,4 kg
Lengde på strømledningen	1200 mm

Vannbeholder	1,7 liter, avtakbar
Kapasitet på kaffebønnetrakt	450 g
Kapasiteten til kaffegrutbeholderen	15 puter
Melkebeholderens kapasitet	600 ml
Høydejusterbar tuthøyde	75–148 mm
Nominell spenning – nominell effekt – strømtilførsel	Se dataskilt på innsiden av servicedøren
Wi-Fi-frekvensbånd	2,4 GHz 802.11 b/g/n

Samsvarserklæring

Dap B.V. erklærer herved at de helautomatiske espressomaskinene SM8780, SM8782, SM8785, SM8885 og SM8889 er i samsvar med direktiv 2014/53/EU.

Hele teksten i EU-samsvarserklæringen er tilgjengelig på følgende Internett-adresse:

<https://www.saeco.com>.

De helautomatiske espressomaskinene SM8780, SM8782, SM8785, SM8885 og SM8889 er utstyrt med en Wi-Fi-modul, 2,4 GHz 802.11 b/g/n (kanaler 1–11). Maks sendeeffekt <100 mW (20 dBm).

Spis treści

Opis urządzenia (Rys. A)	128
Wprowadzenie	129
Włączanie urządzenia Xelsis SUPREMA (tylko modele SM8885 i SM8889)	129
Włączanie urządzenia Xelsis DELUXE (tylko modele SM8780, SM8782 i SM8785)	130
Podłączanie do sieci Wi-Fi	130
Funkcje specjalne	130
Wsparcie w zakresie parametrów napojów	131
Parzenie napojów	131
Czyszczenie i konserwacja	133
Rozwiązywanie problemów	135
Dane techniczne	135
Deklaracja zgodności z przepisami	136

Opis urządzenia (Rys. A)

A1 Pokrywa pojemnika na ziarna kawy	A13 Przewód zasilania z wtyczką
A2 Pokrywa pojemnika na kawę mieloną	A14 Pokrętło ustawiania sposobu mielenia (więcej informacji na ten temat można znaleźć na stronie www.saeco.com/care)
A3 Tacka na filiżanki	A15 Pojemnik na ziarna kawy
A4 Panel sterowania	A16 Klapka serwisowa
A5 Gniazdo zasilacza	A17 Lejek do wysypywania kawy
A6 Przełącznik zasilania	A18 Kasetka na resztki kawy
A7 Tacka ociekowa	A19 Jednostka zaparządzająca (więcej informacji na ten temat można znaleźć na stronie www.saeco.com/care)
A8 Uchwyt tacki ociekowej	A20 Pojemnik na fusy kawowe
A9 Pojemnik HygieSteam	A21 Zbiornik na wodę
A10 Pokrywa HygieSteam z uchwytem na rurkę do mleka	A22 Wskaźnik zapelnienia tacki ociekowej
A11 Wyjmowany dozownik kawy i mleka z regulacją wysokości	A23 Pokrywa tacki ociekowej
A12 Wewnętrzny cappuccinatore	

Akcesoria

A24 Pojemnik na mleko	A28 Filtr AquaClean
A25 Rurka do mleka	A29 Miarka
A26 Szczoteczka do czyszczenia	A30 Pasek do pomiaru twardości wody
A27 Tubka smaru	

Panel sterowania

Istnieją dwie wersje tego urządzenia do kawy. Ich panele sterowania różnią się wyglądem, ale wszystkie ikony działają w ten sam sposób. Przegląd wszystkich ikon zamieszczono na rysunkach B i C. Poniżej można znaleźć ich opisy.

B1 Off icon (B1 Ikona wyłącznika)	B2/C2 Drinks (B2/C2 Napoje)
C1 On/off icon (C1 Ikona wyłącznika)	

B3/C3 Drinks menuc (B3/C3 Menu Drinks (Napoje))

B4/C4 Personal profiles (B4/C4 Profile osobiste)

B5/C5 Ziarna

B6/C6 Machine settings (B6/C6 Ustawienia urządzenia)

B7/C7 Status menu (B7/C7 Menu Status (Stan))

B8/C8 Sklep

B9/C9 Start/stop icon (B9/C9 Ikona uruchomienia/zatrzymania ►►)

Wprowadzenie

Gratulujemy zakupu w pełni automatycznego ekspresu do kawy firmy Saeco! Ta kompaktowa instrukcja obsługi pomoże Ci szybko rozpocząć korzystanie z nowego ekspresu do kawy. Aby w pełni skorzystać ze wsparcia online oferowanego przez Saeco, możesz użyć panelu sterowania, aby zarejestrować urządzenie za pośrednictwem wbudowanego modułu Wi-Fi lub przejść do strony www.saeco.com/MyCoffeeMachine i zarejestrować tam swój produkt. Można tam też znaleźć odpowiedzi na często zadawane pytania i rozszerzoną instrukcję obsługi.

Przed skorzystaniem z urządzenia po raz pierwszy zapoznaj się dokładnie z osobną broszurą na temat bezpieczeństwa i zachowaj ją na przyszłość.

W pełni automatyczny ekspres do kawy Saeco umożliwi Ci połączenie z siecią Wi-Fi, aby zapewnić Ci większą przyjemność z parzenia i picia kawy.

Dzięki podłączeniu ekspresu do sieci Wi-Fi, możesz:

- otrzymywać spersonalizowane rekomendacje oparte na samouczeniu się urządzenia;
- korzystać z regularnych aktualizacji oprogramowania, aby poprawić komfort użytkowania urządzenia;
- korzystać ze sklepu, jeśli jest dostępny w danym kraju;
- połączyć urządzenie ze swoim kontem Amazon w celu uzupełniania akcesoriów, jeśli funkcja ta jest dostępna w Twoim kraju;
- połączyć się z urządzeniem domowym Alexa, aby korzystać z funkcji sterowania głosowego, jeśli jest ona dostępna w Twoim kraju.

Uwaga: To urządzenie zostało przetestowane przy użyciu kawy. Wprawdzie zostało gruntownie oczyszczone, ale w środku mogły pozostać resztki kawy. Gwarantujemy jednak, że urządzenie jest całkowicie nowe.

Włączanie urządzenia Xelsis SUPREMA (tylko modele SM8885 i SM8889)

Włącz ekspres, naciskając przełącznik zasilania znajdujący się na tylnej ścianie urządzenia. Dotknij środkowej części panelu sterowania, aby na ekranie pojawiła się ikona „włączania”. Naciśnij ikonę „włączania” i postępuj zgodnie ze szczegółowymi instrukcjami widocznymi na panelu sterowania.

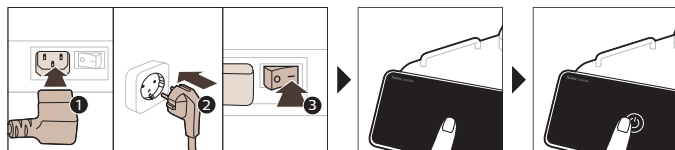

Włączanie urządzenia Xelsis DELUXE (tylko modele SM8780, SM8782 i SM8785)

Włącz ekspres, naciskając przełącznik zasilania znajdujący się na tylnej ścianie urządzenia. Naciśnij ikonę „włączania” i postępuj zgodnie ze szczegółowymi instrukcjami widocznymi na panelu sterowania.

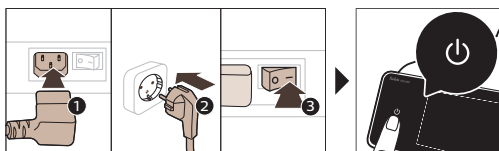

Podłączanie do sieci Wi-Fi

Aby podłączyć ekspres do kawy do sieci Wi-Fi, postępuj zgodnie z instrukcjami wyświetlanymi na panelu sterowania.

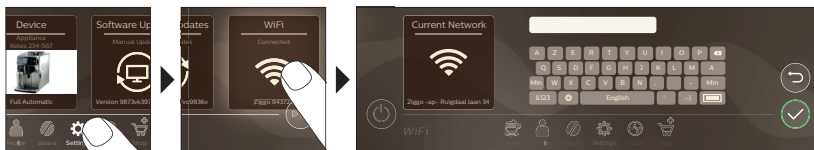

! Urządzenie wykona automatyczne płukanie, gdy jest włączane i wyłączane za pomocą sterowania głosowego i gdy było nieaktywne przez pewien czas i wyłącza się. Upewnij się, że środowisko urządzenia jest bezpieczne.

Funkcje specjalne

Funkcja specjalna Cel

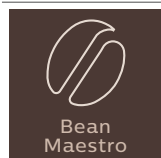

Z BeanMaestro można wybrać rodzaj i sposób palenia ziaren. Urządzenie optymalizuje ustawienia zaparzania automatycznie, aby zapewnić najlepszy smak z ziaren kawy.

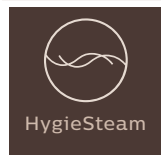

Funkcja HygieSteam automatycznie czyści obieg mleka, usuwając mikroorganizmy: użyj jej po zaparzeniu cappuccino lub innych napojów na bazie mleka.



Nasz wytrzymały młynek jest wykonany w 100% z materiału ceramicznego, dzięki czemu jest wyjątkowo twardy i precyzyjny. Można go dostosować do własnych upodobań za pomocą 12-stopniowych poziomów.

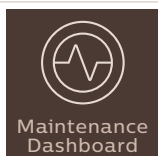

Pulpit nawigacyjny konserwacji zapewnia pomocny przegląd i przydatne informacje, np. stan poziomu wody lub niski poziom AquaClean.

Wsparcie w zakresie parametrów napojów

Aby uzyskać dodatkowe informacje na temat określonego parametru napoju, naciśnij i przytrzymaj regulowany pasek przez 3 sekundy.



Parzenie napojów

Zaparzanie kawy z ziaren kawy

Aby zaparzyć kawę, musisz wykonać kilka prostych czynności.



A Nie użyj karmelizowanych ani aromatyzowanych ziaren kawy.

i Obracaj stopniowo pokrętko do ustawiania sposobu mielenia i zaparz kolejno 5 filiżanek kawy, aby w pełni wyczuć różnice.

Zaparzanie napojów na bazie mleka

Aby zaparzyć napoje na bazie mleka, musisz wykonać kilka prostych czynności.

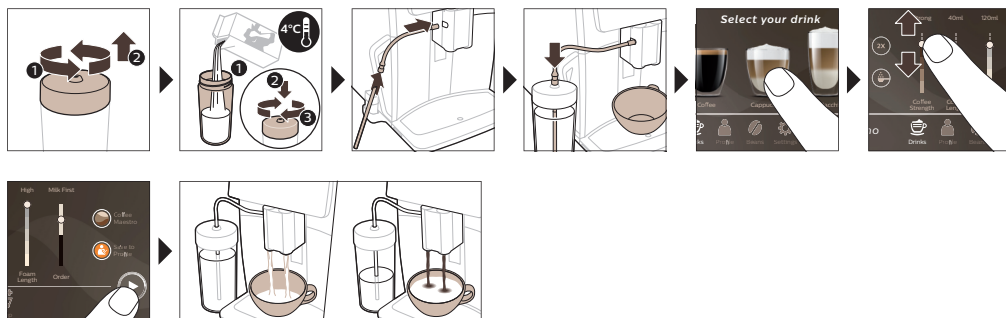

A Bezpośrednio po nalaniu mleka uruchamiana jest funkcja „HygieSteam Shot”. Urządzenie wyrzuca parę wodną przez wewnętrzny obieg mleka, aby go szybko przepłukać. Metalowa część rurki do mleka może się rozgrzać. Aby uniknąć ryzyka oparzeń, należy zaczekać, aż ostygnie.

Zaparzanie kawy z kawy mielonej

Aby zaparzyć kawę z kawy mielonej, musisz wykonać kilka prostych czynności.

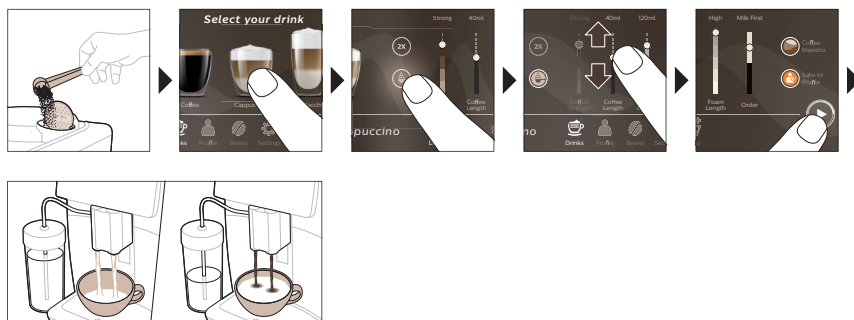

i Wybranie kawy mielonej uniemożliwia wybranie mocy kawy lub zaparzenie więcej niż jednej porcji kawy w tym samym czasie.

Podawanie gorącej wody

- 1 Upewnij się, że cappuccinatore jest prawidłowo przymocowany do ekspresu (rys. 1).
- 2 Podstaw filiżankę pod kranik.
- 3 Naciśnij ikonę „Hot Water” (Gorąca woda) (rys. 2).
- 4 Przesuń wskaźnik na regulowanych paskach w górę lub w dół, aby dostosować ilość gorącej wody lub temperaturę do swoich preferencji (rys. 3).
- 5 Naciśnij ikonę uruchomienia/zatrzymania ►■.
- 6 Aby zatrzymać nalewanie gorącej wody, zanim urządzenie zakończy cały proces, ponownie naciśnij ikonę uruchomienia/zatrzymania ►■ (tylko SM8780, SM8782, SM8785) lub ikonę zatrzymania (tylko SM8885, SM8889).

Czyszczenie i konserwacja

Element	Kiedy czyścić	Jak znaleźć na panelu sterowania/ Zalecane działania
Filtr AquaClean	Gdy urządzenie Cię o to poprosi lub co trzy miesiące.	STAN -> CLEANING (CZYSZCZENIE) -> AQUACLEAN. Postępuj zgodnie z instrukcjami, aby aktywować filtr AquaClean.
<p>i Urządzenie nie wykrywa automatycznie, że w zbiorniku na wodę umieszczono filtr. Dlatego trzeba aktywować każdy nowo zainstalowany filtr AquaClean w menu Stan.</p> <p>i Zanim zaczniesz używać filtra AquaClean, urządzenie musi zostać całkowicie odkamienione.</p> <p>i Wymieniaj filtr AquaClean co najmniej raz na trzy miesiące, nawet jeśli urządzenie nie sygnalizuje jeszcze konieczności wymiany.</p>		
Blok zaparzący	Raz na tydzień	STATUS (STAN) -> PERFORMANCE (WYDAJNOŚĆ)-> BREW GROUP CLEAN (CZYSZCZENIE JEDNOSTKI ZAPARZAJĄCEJ). Wykonaj wskazane czynności, aby wyjąć i wyczyścić jednostkę zaparzącą.
<p>i Przed wsunięciem jednostki zaparzącej z powrotem do urządzenia upewnij się, że jest prawidłowo ustawiona. Strzałka na żółtym cylindrze z boku bloku zaparzącego musi się znaleźć w jednej linii z czarną strzałką i literą N (rys. 4).</p>		
	Co miesiąc	STATUS (STAN) -> PERFORMANCE (WYDAJNOŚĆ) -> COFFEE OIL REMOVAL (USUWANIE OLEJU KAWOWEGO). Postępuj zgodnie z instrukcją procesu samooczyszczania, aby automatycznie usunąć resztki oleju kawowego z jednostki zaparzącej.
Obieg mleka/wewnętrzny cappuccinatore	Po każdym dniu użytkowania	STATUS (STAN) -> HYGIESTEAM. Postępuj zgodnie z instrukcją procesu samooczyszczania, aby wyczyścić obieg mleka. Przetrzyj zewnętrzną powierzchnię metalowej rurki do mleka wilgotną szmatką przed umieszczeniem jej w uchwycie rurki do mleka.
	Raz na tydzień	Wymij i rozłóż wewnętrzny cappuccinatore. Wypłucz wszystkie części pod bieżącą wodą z dodatkiem płynu do mycia naczyń.
	Co miesiąc	STATUS (STAN) -> HYGIESTEAM -> DEEP MILK CLEAN (DOKŁADNE CZYSZCZENIE OBIEGU MLEKA). Postępuj zgodnie z instrukcją procesu samooczyszczania, aby wyczyścić obieg mleka.

Element	Kiedy czyścić	Jak znaleźć na panelu sterowania/ Zalecane działania
Pojemnik na mleko	Raz na tydzień	Zdemontuj pojemnik na mleko (rys. 5) i wypchnij kulkę za pomocą bolca rurki na mleko (rys. 6). Umyj wszystkie części pojemnika na mleko pod bieżącą wodą lub w zmywarce.
Pojemnik HygieSteam (uchwyt na rurkę do mleka)	Co tydzień lub gdy urządzenie wyświetli przypomnienie	Wymij pojemnik HygieSteam z urządzenia (rys. 7) i zdejmij pokrywę HygieSteam (rys. 8). Umyj pojemnik i pokrywę HygieSteam pod bieżącą wodą.
Pojemnik na kawę mieloną	Sprawdź co tydzień, czy pojemnik na kawę mieloną nie jest zapchany.	Wyłącz urządzenie i wymij blok zaparzający. Otwórz pokrywę pojemnika na kawę mieloną i włóż do niego trzonek łyżki. Poruszaj nim w górę i w dół, aż zatykająca otwór kawa mielona spadnie (rys. 9). Przejdź do witryny www.saeco.com/care aby zapoznać się z filmem instruktażowym.
Pojemnik na fusy kawowe	Opróżniaj kasetkę na fusy, kiedy na urządzeniu pojawi się odpowiedni monit. Myj ją raz na tydzień.	Opróżnij kasetkę na fusy, gdy urządzenie jest włączone. Wypłucz ją pod bieżącą wodą z dodatkiem płynu do mycia naczyń.
Tacka ociekowa	Opróżniaj tackę ociekową codziennie lub gdy czerwony wskaźnik „Drip tray full” (Zapełnienie tacki ociekowej) wystaje z pokrywy tacki (rys. 10). Raz w tygodniu umyj tackę ociekową.	Wymij tackę ociekową (rys. 11) i umyj ją pod bieżącą wodą z dodatkiem płynu do mycia naczyń.
Smarowanie bloku zaparzającego	Co 2 miesiące	Nasmaruj blok zaparzający dołączonym smarem. Przejdź do witryny www.saeco.com/care aby zapoznać się z filmem instruktażowym.
Zbiornik na wodę	Raz na tydzień	Wypłucz zbiornik pod bieżącą wodą.
Panel przedni urządzenia	Raz na tydzień	Wyczyść miękką szmatką.
Odkamienianie urządzenia	Gdy urządzenie poprosi o odkamienienie	STATUS (STAN) -> DESCALING (ODKAMIENIANIE). Wykonaj wskazane czynności, aby odkamienić urządzenie. Gdy odkamienianie staje się konieczne, urządzenie poprosi o wykonanie tej procedury — naciśnij ikonę OK, aby rozpocząć procedurę, i wykonaj wskazane czynności.

Co zrobić, jeśli procedura odwapniania zostanie przerwana

Procedurę odkamieniania można przerwać, naciskając ikonę wł./wył. na panelu sterowania. Jeśli procedura odkamieniania zostanie przerwana przed jej całkowitym zakończeniem, w zbiorniku wody lub obiegu wody może pozostać pewna ilość płynu do odkamieniania. W takim przypadku wykonaj następujące czynności:

- 1 Opróżnij zbiornik na wodę i dokładnie go wypłucz.
- 2 Napełnij zbiornik świeżą wodą do poziomu oznaczonego CALC CLEAN i ponownie włącz urządzenie. Urządzenie nagrzej się i wykona automatyczne płukanie.
- 3 Przed zaparzeniem jakichkolwiek napojów przeprowadź ręczne płukanie. Aby wykonać ręczne płukanie, nalej z urządzenia pół zbiornika gorącej wody, a następnie zaparz 2 filiżanki już zmielonej kawy, ale bez dodawania nowo zmielonej.

Uwaga: Jeśli procedura odwapniania nie dobiegła do końca, konieczne będzie jak najszybsze przeprowadzenie kolejnej procedury odwapniania.

Rozwiązywanie problemów

Aby pomóc w rozwiązaniu najczęstszych problemów, które można napotkać podczas korzystania z ekspresu, Saeco oferuje wsparcie na wiele sposobów:

- na panelu sterowania urządzenia można znaleźć filmy ze szczegółowymi instrukcjami;
- na stronie www.saeco.com/care są dostępne filmy instruktażowe i pełna lista często zadawanych pytań;
- na stronie www.saeco.com/care można również znaleźć rozszerzoną instrukcję obsługi.

Jeśli nie uda się rozwiązać problemu, skontaktuj się z Centrum Obsługi Klienta w swoim kraju. Dane kontaktowe można znaleźć na ulotce gwarancyjnej i na panelu sterowania urządzenia.

Dane techniczne

Producent zastrzega sobie prawo poprawiania parametrów technicznych urządzenia. Wszystkie ustawione wartości są przybliżone.

Opis	Wartość
Wymiary (szer. x wys. x głęb.)	287 x 396 x 487 mm
Waga	11–12,4 kg
Długość przewodu zasilającego	1200 mm
Zbiornik na wodę	1,7 litra, wymowany
Pojemność pojemnika na ziarna kawy	450 g
Pojemność pojemnika na fusy kawowe	15 brykietów
Pojemność pojemnika na mleko	600 ml
Wysokość dozownika z regulacją wysokości	75–148 mm
Napięcie znamionowe – Moc znamionowa – Zasilanie	Sprawdź tabliczkę znamionową na wewnętrznej stronie klapki serwisowej
Pasma częstotliwości Wi-Fi	2,4 GHz 802.11 b/g/n

Deklaracja zgodności z przepisami

Niniejszym DAP B.V. oświadcza, że w pełni automatyczne ekspresy do kawy SM8780, SM8782, SM8785, SM8885 i SM8889 są zgodne z dyrektywą 2014/53/UE.

Pełny tekst deklaracji zgodności UE jest dostępny pod następującym adresem internetowym:

<https://www.saeco.com>.

W pełni automatyczne ekspresy do kawy SM8780, SM8782, SM8785, SM8885 i SM8889 są wyposażone w moduł Wi-Fi, 2,4 GHz 802.11 b/g/n (kanały 1..11). Maksymalna moc transmisji <100 mW (20 dBm).

Conteúdo

Descrição geral da máquina (Fig. A)	137
Introdução	138
Ligar a Xelsis SUPREMA (apenas para SM8885 e SM8889)	138
Ligar a Xelsis DELUXE (apenas para SM8780, SM8782 e SM8785)	138
Ligar a uma rede Wi-Fi	139
Funções especiais	139
Assistência com parâmetros de bebida	140
Preparar bebidas	140
Limpeza e manutenção	141
Resolução de problemas	143
Especificações técnicas	144
Declaração de conformidade	144

Descrição geral da máquina (Fig. A)

A1 Tampa do depósito de grãos	A12 Cappuccinatore interno
A2 Tampa do compartimento para café pré-moído	A13 Cabo de alimentação com ficha
A3 Bandeja para as chávenas	A14 Botão de ajuste de moagem (para saber mais, visite www.saeco.com/care)
A4 Painel de controlo	A15 Depósito de grãos
A5 Entrada para o cabo	A16 Porta de serviço
A6 Interruptor principal	A17 Funil de café
A7 Tabuleiro de recolha de pingos	A18 Gaveta para resíduos de café
A8 Peça de libertação do tabuleiro de recolha de pingos	A19 Grupo de preparação (para saber mais, visite www.saeco.com/care)
A9 Recipiente HygieSteam	A20 Depósito de borras de café
A10 Tampa HygieSteam com o suporte para o tubo do leite	A21 Depósito de água
A11 Bico de distribuição de café e de leite ajustável em altura	A22 Indicador de "tabuleiro de recolha cheio"
	A23 Tampa do tabuleiro de recolha

Acessórios

A24 Recipiente para leite	A28 Filtro AquaClean
A25 Tubo do leite	A29 Colher de medição
A26 Escova de limpeza	A30 Tira de teste de dureza da água
A27 Tubo de lubrificante	

Painel de controlo

Existem duas versões desta máquina de café expresso. Os painéis de controlo têm um aspeto diferente, mas todos os ícones funcionam da mesma forma. Consulte as figuras B e C para obter uma vista geral de todos os ícones. Abaixo, encontra as descrições.

B1 Off icon (B1 Ícone para desligar)	B2/C2 Drinks (B2/C2 Bebidas)
C1 On/off icon (C1 Ícone para ligar/desligar)	B3/C3 Drinks menu (B3/C3 Menu de bebidas)

B4/C4 Personal profiles (B4/C4 Perfis pessoais)

B5/C5 Grãos

B6/C6 Machine settings (B6/C6 Definições da máquina)

B7/C7 Status menu (B7/C7 Menu de estado)

B8/C8 Loja

B9/C9 Start/stop icon (B9/C9 Ícone de início/paragem ►■)

Introdução

Parabéns pela sua compra de uma máquina de café totalmente automática da Saeco! Este manual do utilizador compacto irá ajudá-lo a utilizar rapidamente a sua máquina de café pela primeira vez. Para beneficiar plenamente da assistência online que a Saeco oferece, pode utilizar o painel de controlo para registar a sua máquina através da ligação Wi-Fi integrada ou aceder a www.saeco.com/MyCoffeeMachine e registar o seu produto. Aqui, também poderá encontrar a lista de perguntas mais frequentes, bem como a versão alargada do manual de utilizador.

Leia atentamente o folheto de segurança separado antes de utilizar a máquina pela primeira vez e guarde-o para uma eventual consulta futura.

A máquina de café automática Saeco permite-lhe ligar-se à sua rede Wi-Fi para melhorar a sua experiência de café.

Se ligar a sua máquina à sua rede Wi-Fi, poderá:

- Receber recomendações personalizadas baseadas em aprendizagem automática
- Desfrutar de atualizações regulares de software para melhorar a sua experiência de utilizador
- Utilizar a funcionalidade da loja, se disponível no seu país
- associar a máquina à sua conta Amazon para substituição de acessórios, se esta opção estiver disponível no seu país
- Ligar-se ao seu dispositivo doméstico Alexa para utilizar o controlo de voz, se disponível no seu país

Nota: esta máquina foi testada com café. Embora tenha sido limpa cuidadosamente, poderá conter alguns resíduos de café. No entanto, garantimos que é totalmente nova.

Ligar a Xelsis SUPREMA (apenas para SM8885 e SM8889)

Ligue a máquina premindo o interruptor principal localizado na parte posterior da máquina. Toque no centro do painel de controlo para que o ícone de arranque apareça no ecrã. Toque no ícone de arranque e siga as instruções passo a passo no painel de controlo.

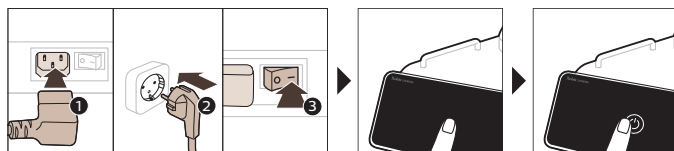

Ligar a Xelsis DELUXE (apenas para SM8780, SM8782 e SM8785)

Ligue a máquina premindo o interruptor principal localizado na parte posterior da máquina. Toque no ícone de arranque e siga as instruções passo a passo no painel de controlo.

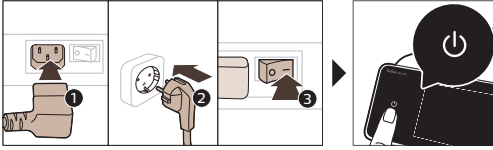



Ligar a uma rede Wi-Fi

Para uma experiência com conectividade, siga as instruções do painel de controlo para ligar a máquina de café à sua rede Wi-Fi.



A máquina efetuará o ciclo de enxaguamento automático quando for ligada e desligada através do controlo de voz, e quando estiver inativa durante algum tempo e se desligar. Certifique-se de que o ambiente onde a máquina irá funcionar é seguro.

Funções especiais

Função especial	Finalidade
 <p>Bean Maestro</p>	<p>Com o BeanMaestro pode selecionar o tipo e a torra dos grãos. Em seguida, a máquina otimiza as definições de preparação automaticamente para tirar o melhor partido dos grãos de café.</p>
 <p>HygieSteam</p>	<p>A função HygieSteam limpa automaticamente o sistema de leite removendo microrganismos: utilize-a depois de preparar um cappuccino ou outras bebidas à base de leite.</p>
 <p>Ceramic Grinder</p>	<p>O nosso moinho durável é fabricado 100% em cerâmica para ser excepcionalmente resistente e preciso. Pode ser ajustado ao seu gosto através de 12 níveis.</p>



O Painel de manutenção proporciona uma visão geral útil e apresenta informações de estado, como o nível da água, ou indica que o AquaClean está a esgotar-se.

Assistência com parâmetros de bebida

Para obter informações adicionais sobre o parâmetro específico de uma bebida, prima sem soltar a barra ajustável durante 3 segundos.



Preparar bebidas

Preparar café com grãos

Para preparar um café, basta seguir alguns passos simples.



A Não utilize grãos de café caramelizados nem aromatizados.

i Regule o botão de regulação da moagem para várias moagens sequenciais e prepare 5 chávenas de café a fim de saborear integralmente as diferenças no café.

Preparar bebidas à base de leite

Para preparar bebidas à base de leite, basta seguir alguns passos simples.

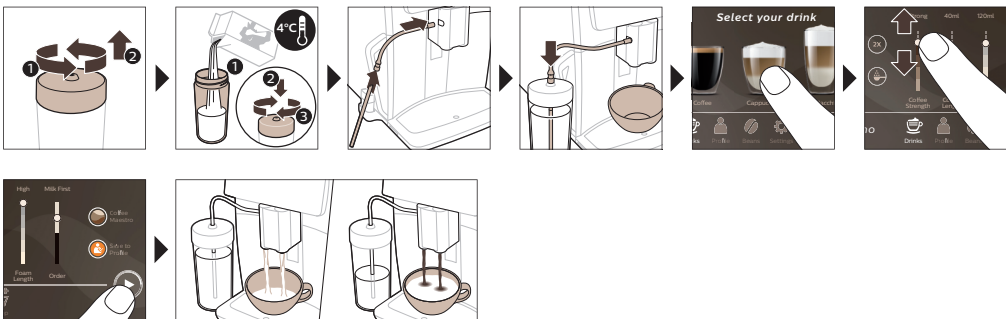

A Logo após a distribuição do leite, é disparado o jato de vapor de limpeza "HygieSteam Shot". A máquina injeta vapor no sistema interno de leite para o enxaguar rapidamente. A parte metálica do tubo de leite pode ficar quente. Para evitar o risco de queimaduras, deixe-o arrefecer primeiro.

Preparar café com café pré-moído

Para preparar café com café pré-moído, basta seguir alguns passos simples.

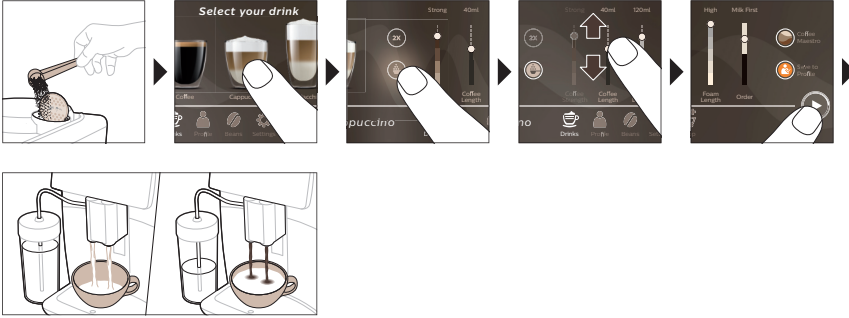

i Se seleccionar café pré-moído, não vai poder ajustar a intensidade do café nem preparar mais do que uma bebida em simultâneo.

Distribuir água quente

- 1 Certifique-se de que o cappuccinatore interior está corretamente encaixado na máquina (Fig. 1).
- 2 Coloque uma chávena sob o bico de distribuição.
- 3 Toque no ícone "Hot Water" ("Água quente") (Fig. 2).
- 4 Faça deslizar as setas para cima e para baixo para ajustar a quantidade de água quente ou a temperatura de acordo com as suas preferências (Fig. 3).
- 5 Prima o ícone para iniciar/parar ►■.
- 6 Para parar a distribuição de água quente antes de a máquina terminar, prima novamente o ícone de iniciar/parar ►■ (apenas nos modelos SM8780, SM8782, SM8785) ou prima novamente o ícone de parar (apenas nos modelos SM8885, SM8889).

Limpeza e manutenção

Item	Quando limpar	Como encontrar no painel de controlo/ O que fazer
Filtro AquaClean	Quando a máquina o solicitar ou a cada três meses.	ESTADO->LIMPEZA->AQUACLEAN. Siga os passos para ativar o filtro AquaClean.

i A máquina não deteta automaticamente a colocação de um filtro no depósito de água. Por isso, é necessário ir ao menu "Estado" ativar cada novo filtro AquaClean que instalar.

i A máquina tem de estar completamente descalcificada para começar a utilizar o filtro AquaClean.

i Substitua o filtro AquaClean, pelo menos, de 3 em 3 meses, mesmo que a máquina ainda não tenha indicado que a substituição é necessária.

Item	Quando limpar	Como encontrar no painel de controlo/ O que fazer
Grupo de preparação	Semanalmente	ESTADO -> DESEMPENHO -> LIMPEZA DO GRUPO DE PREPARAÇÃO. Siga os passos para remover e limpar o grupo de preparação.
<p>i Antes de introduzir o grupo de preparação novamente na máquina, certifique-se de que o mesmo está na posição correta. A seta no cilindro amarelo no lado do grupo de preparação tem de estar alinhada com a seta preta e N (Fig. 4).</p>		
	Mensalmente	ESTADO -> DESEMPENHO -> REMOÇÃO DO ÓLEO DE CAFÉ. Siga os passos do processo de autolimpeza para remover automaticamente os resíduos de óleo de café do grupo de preparação.
Sistema de leite/cappuccinato re interno	Após cada dia de utilização	ESTADO -> HYGIESTEAM. Siga os passos do processo de autolimpeza para limpar o circuito de leite. Limpe o exterior do tubo do leite metálico com um pano húmido antes de o colocar no suporte do tubo do leite.
	Semanalmente	Retire e desmonte o cappuccinatore interno. Enxague todas as peças sob água corrente com um pouco de detergente da loiça.
	Mensalmente	ESTADO -> HYGIESTEAM -> LIMPEZA PROFUNDA DO CIRCUITO DE LEITE. Siga os passos do processo de autolimpeza para limpar o circuito de leite.
Recipiente para leite	Semanalmente	Desmonte o recipiente (Fig. 5) para leite e retire a bola com o pino do tubo (Fig. 6) do leite. Lave todas as peças do recipiente de leite debaixo de água corrente ou na máquina de lavar a loiça.
recipiente HygieSteam (suporte do tubo do leite)	Semanalmente ou quando a máquina o recordar	Retire o recipiente HygieSteam da máquina (Fig. 7) e remova a tampa (Fig. 8) HygieSteam. Lave o recipiente e a tampa HygieSteam com água corrente.
Compartimento para café pré-moído	Verifique semanalmente se o compartimento para café pré-moído está obstruído	Desligue a máquina e retire o grupo de preparação. Abra a tampa do compartimento para café pré-moído e insira o cabo da colher. Mova o cabo para cima e para baixo até o café moído acumulado cair (Fig. 9). Aceda a www.saeco.com/care para obter instruções em vídeo detalhadas.
Depósito de borras de café	Esvazie o depósito de borras de café quando a máquina pedir. Limpe-o semanalmente	Retire o depósito de borras de café com a máquina ligada. Enxague-o debaixo de água corrente com um pouco de detergente da loiça.

Item	Quando limpar	Como encontrar no painel de controlo/ O que fazer
Tabuleiro de recolha de pingos	Esvazie o tabuleiro de recolha de pingos diariamente ou assim que o indicador vermelho de "tabuleiro de recolha de pingos cheio" sobressair através do tabuleiro de recolha de pingos (Fig. 10). Limpe o tabuleiro de recolha semanalmente	Retire o tabuleiro (Fig. 11) de recolha de pingos e enxague-o em água corrente com um pouco de detergente da loiça.
Lubrificação do grupo de preparação	A cada 2 meses	Lubrifique o grupo de preparação com o lubrificante fornecido. Aceda a www.saeco.com/care para obter instruções em vídeo detalhadas.
Depósito de água	Semanalmente	Enxague o depósito de água debaixo da torneira.
Parte frontal da máquina	Semanalmente	Limpe com um pano não abrasivo.
Descalcificação da máquina	Quando a máquina solicitar a descalcificação	ESTADO -> DESCALCIFICAÇÃO. Siga os passos para descalcificar a máquina. Quando for necessário descalcificar, a máquina irá solicitá-lo. Prima o ícone OK para começar e siga os passos.

O que fazer se o procedimento de descalcificação for interrompido

Pode sair do procedimento de descalcificação ao premir o ícone de ligar/desligar no painel de controlo. Se o procedimento de descalcificação for interrompido antes de ser integralmente concluído, pode permanecer um pouco de líquido descalcificante no depósito de água ou no circuito de água. Nesse caso, faça o seguinte:

- 1 Esvazie e enxague o depósito de água cuidadosamente.
- 2 Encha o depósito de água com água limpa até ao nível CALC CLEAN (LIMPEZA DE CALCÁRIO) e volte a ligar a máquina. A máquina vai aquecer e executar um ciclo de enxaguamento automático.
- 3 Antes de preparar qualquer bebida, execute um ciclo de enxaguamento manual. Para efetuar um ciclo de enxaguamento manual, primeiro forneça água quente de metade do depósito de água e prepare 2 chávenas de café pré-moído sem adicionar café moído.

Nota: se o procedimento de descalcificação não tiver sido concluído, deverá executar outro procedimento de descalcificação logo que possível.

Resolução de problemas

Para ajudá-lo a resolver os problemas mais comuns com que se pode deparar ao utilizar a máquina, a Saeco oferece vários tipos de assistência:

- Estão disponíveis vídeos passo a passo no painel de controlo da máquina
- Estão disponíveis vídeos de assistência e uma lista completa das perguntas mais frequentes em **www.saeco.com/care**
- Em **www.saeco.com/care**, está também disponível a versão alargada do manual do utilizador

Se não conseguir resolver o problema, contacte o Centro de Apoio ao Cliente no seu país. Os dados de contacto podem ser encontrados no folheto da garantia e no painel de controlo da sua máquina.

Especificações técnicas

O fabricante reserva-se o direito de melhorar as especificações técnicas do produto. Todas as quantidades predefinidas são aproximadas.

Descrição	Valor
Tamanho (L x A x P)	287 x 396 x 487 mm
Peso	11-12,4 kg
Comprimento do cabo de alimentação	1200 mm
Depósito de água	1,7 litros, amovível
Capacidade do depósito de grãos de café	450 g
Capacidade do recipiente para café moído	15 borras
Capacidade do recipiente para leite	600 ml
Altura do bico de altura ajustável	75-148 mm
Tensão nominal - Consumo de energia - Fonte de alimentação	Consulte a placa de dados na parte interna da porta
Banda de frequência de Wi-Fi	802.11 b/g/n a 2,4 GHz

Declaração de conformidade

Por este meio, a DAP B.V. declara que as máquinas de café expresso totalmente automáticas SM8780, SM8782, SM8785, SM8885 e SM8889 estão em conformidade com a Diretiva 2014/53/UE.

O texto completo da declaração de conformidade da UE está disponível no seguinte endereço de Internet: <https://www.saeco.com>.

As máquinas de café expresso totalmente automáticas SM8780, SM8782, SM8785, SM8885 e SM8889 estão equipadas com um módulo de Wi-Fi que utiliza a banda de 2,4 GHz, 802.11 b/g/n (canais 1..11). Potência máxima de transmissão <100 mW (20 dBm).

Cuprins

Prezentarea generală a aparatului (Fig. A)	145
Introducere	146
Pornirea aparatului atunci când aveți un Xelsis SUPREMA (exclusiv SM8885, SM8889)	146
Pornirea aparatului atunci când aveți un Xelsis DELUXE (exclusiv SM8780, SM8782, SM8785)	146
Conectarea la Wi-Fi	147
Funcții speciale	147
Asistență pentru parametrii băuturilor	148
Prepararea băuturilor	148
Curățare și întreținere	149
Depanare	151
Specificații tehnice	152
Declarație de conformitate	152

Prezentarea generală a aparatului (Fig. A)

A1 Capacul compartimentului pentru cafea boabe	A12 Cappuccinatore intern
A2 Capacul compartimentului pentru cafea premăcinată	A13 Cablu de alimentare cu ștecher
A3 Tavă pentru cești	A14 Buton de setare a râșnirii (pentru a afla mai multe, vizitați www.saeco.com/care)
A4 Panou de comandă	A15 Compartimentul pentru cafea boabe
A5 Mufă pentru cablu	A16 Ușă de service
A6 Întrerupător general	A17 Pâlnie pentru cafea
A7 Tava de scurgere	A18 Sertar de zaț
A8 Mânerul de eliberare a tăvii de scurgere	A19 Unitate de infuzare (pentru a afla mai multe, vizitați www.saeco.com/care)
A9 Recipient HygieSteam	A20 Compartimentul de zaț
A10 Capac HygieSteam cu suport pentru tubul de lapte	A21 Rezervorul de apă
A11 Distribuitor reglabil pe înălțime de cafea și lapte	A22 Indicator „Tavă de scurgere plină”
	A23 Capacul tăvii de scurgere

Accesorii

A24 Recipientul pentru lapte	A28 Filtrul AquaClean
A25 Tubul de lapte	A29 Linguriță de dozare
A26 Perie de curățat	A30 Bandă de testare a durtății apei
A27 Tubul de lubrifiant	

Panou de comandă

Există două versiuni ale acestui espressor. Panourile lor de comandă au un aspect diferit, dar toate pictogramele funcționează în același mod. Consultați figurile B și C pentru o prezentare generală a tuturor pictogramelor. Puteți găsi descrierile mai jos.

B1 Off icon (B1 Pictograma oprit)	B2/C2 Drinks (B2/C2 Băuturi)
C1 On/off icon (C1 Pictograma pornire/oprire)	B3/C3 Drinks menu (B3/C3 Meniul de băuturi)

B4/C4 Personal profiles (B4/C4 Profiluri personale)
 B5/C5 Boabe
 B6/C6 Machine settings (B6/C6 Setări aparat)

B7/C7 Status menu (B7/C7 Meniul de stare)
 B8/C8 Magazin
 B9/C9 Start/stop icon (B9/C9 Pictograma pornire/oprire ►►)

Introducere

Felicitări pentru achiziționarea unei cafetiere complet automate Saeco! Acest manual de utilizare compact vă va ajuta să începeți să folosiți rapid noua dvs. cafetieră. Pentru a beneficia pe deplin de asistența online oferită de Saeco, puteți utiliza panoul de comandă pentru a vă înregistra aparatul prin intermediul conexiunii Wi-Fi încorporate sau vă puteți înregistra produsul accesând www.saeco.com/MyCoffeeMachine. Acolo puteți găsi și întrebările frecvente și versiunea extinsă a manualului de utilizare.

Citiți cu atenție broșură separată cu informații referitoare la siguranță înainte de a utiliza pentru prima oară aparatul și păstrați-o pentru consultare ulterioară.

Cafetiera complet automată Saeco vă permite să vă conectați la rețeaua Wi-Fi pentru a vă îmbunătăți experiența legată de cafea.

Prin conectarea aparatului la rețeaua Wi-Fi, veți putea:

- să primiți recomandări personalizate bazate pe învățarea programată
- să vă bucurați de actualizări periodice de software, pentru a vă îmbunătăți experiența de utilizator
- să utilizați funcționalitatea Magazin, dacă este disponibilă în țara dvs.
- să vă asociați aparatul la contul dvs. Amazon pentru a vă reaproviziona cu accesorii, dacă această opțiune este disponibilă în țara dvs.
- să vă conectați la dispozitivul de acasă Alexa pentru a utiliza controlul vocal, dacă este disponibil în țara dvs.

Notă: Acest aparat a fost testat cu cafea. Deși a fost curățat cu atenție, este posibil să fi rămas câteva reziduuri de cafea. Cu toate acestea, vă garantăm că aparatul este complet nou.

Pornirea aparatului atunci când aveți un Xelsis SUPREMA (exclusiv SM8885, SM8889)

Porniți aparatul apăsând pe întrerupătorul general de pe partea din spate a acestuia. Atingeți centrul panoului de comandă pentru ca pictograma „pornit” să apară pe ecran. Atingeți pictograma „pornit” și urmați instrucțiunile pas cu pas de pe panoul de comandă.

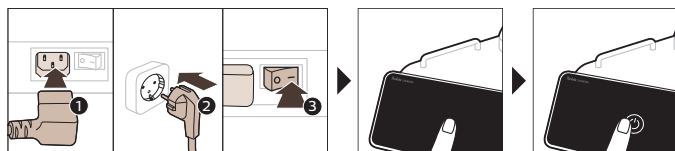

Pornirea aparatului atunci când aveți un Xelsis DELUXE (exclusiv SM8780, SM8782, SM8785)

Porniți aparatul apăsând pe întrerupătorul general de pe partea din spate a acestuia. Atingeți pictograma „pornit” și urmați instrucțiunile pas cu pas de pe panoul de comandă.

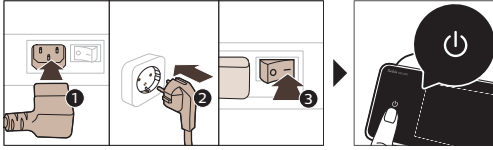

Conectarea la Wi-Fi

Pentru o experiență conectată, urmați instrucțiunile de pe panoul de comandă pentru a conecta cafetiera la rețeaua Wi-Fi.



A Aparatul efectuează ciclul automat de clătire atunci când este pornit și oprit prin intermediul controlului vocal și atunci când a fost inactiv pentru o anumită perioadă de timp și se oprește. Asigurați-vă că mediul aparatului este sigur.

Funcții speciale

Funcție specială

Scop



Cu BeanMaestro puteți selecta tipul de boabe și tipul de prăjire. Apoi dispozitivul optimizează automat setările de preparare, pentru ca dvs. să obțineți ce este mai bun din boabe.



Funcția HygieSteam curăță automat sistemul de lapte, eliminând microorganismele: utilizați această funcție ce ați preparat cappuccino sau alte băuturi pe bază de lapte.



Râșnița noastră durabilă este fabricată din ceramică 100 % pentru a fi excepțional de rezistentă și precisă. Poate fi ajustată în funcție de preferințe cu ajutorul nivelurilor în 12 trepte.

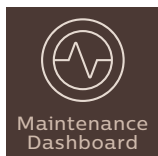

Tabloul de bord Întreținere vă oferă o imagine de ansamblu utilă și vă notifică cu informații despre stare pentru lucruri precum nivelul apei sau vă comunică faptul că AquaClean este pe terminate.

Asistență pentru parametrii băuturilor

Pentru a obține informații suplimentare despre parametrul unei băuturi specifice, apăsați lung o bară ajustabilă timp de 3 secunde.



Prepararea băuturilor

Prepararea cafelei cu boabe de cafea

Pentru a prepara o cafea, trebuie să urmați câțiva pași simpli.



A Nu utilizați boabe de cafea caramelizate sau cu arome.

i Rotiți treptat butonul de setare a râșnirii și preparați 5 cești pentru a percepe diferențele în totalitate.

Prepararea băuturilor pe bază de lapte

Pentru a prepara băuturi pe bază de lapte, trebuie să urmați câțiva pași simpli.

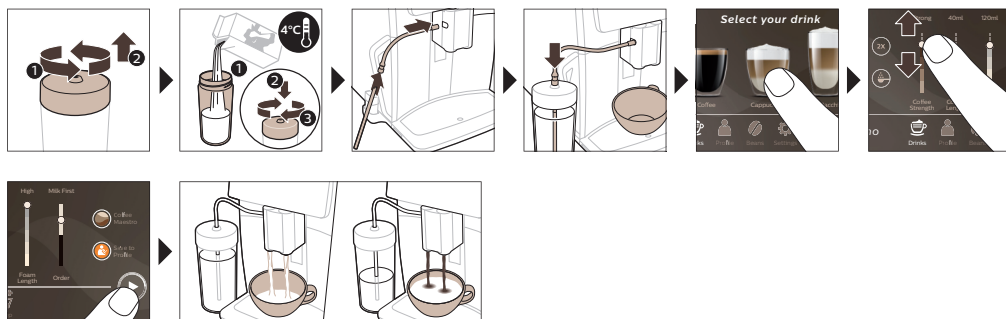

A Imediat după distribuirea laptelui, se va realiza procedura „HygieSteam Shot”. Aparatul evacuează aburi prin sistemul de lapte intern pentru a-l clăti rapid. Partea metalică a tubului de lapte poate să fie fierbinte. Pentru a evita riscul de arsuri, lăsați-l mai întâi să se răcească.

Prepararea cafelei cu cafea premăcinată

Pentru a prepara cafea folosind cafea premăcinată, trebuie să urmați câțiva pași simpli.

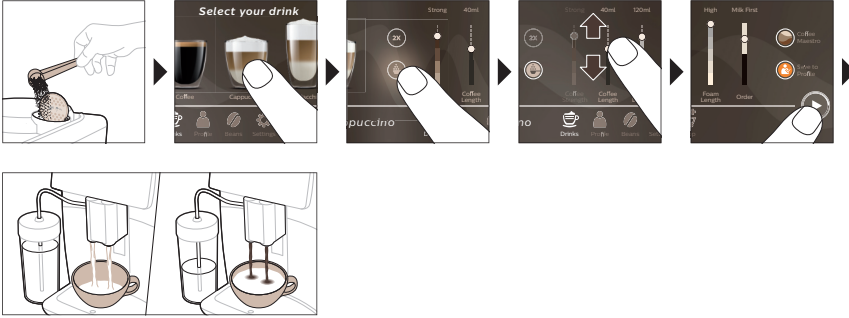

i Dacă selectați cafeaua premăcinată, nu puteți regla tăria cafelei sau nu puteți infuza mai multe băuturi simultan.

Distribuirea apei calde

- 1 Asigurați-vă că cappuccinatore-ul intern este atașat corect la machine (Fig. 1).
- 2 Așezați o ceașcă sub gura de scurgere.
- 3 Atingeți „Apă fierbinte” (Fig. 2).
- 4 Glišați barele ajustabile în sus și în jos pentru a regla cantitatea de apă fierbinte sau temperatura acesteia în funcție de preferințe (Fig. 3).
- 5 Apăsați pictograma pornire/oprire ►■.
- 6 Pentru a opri distribuirea apei fierbinți înainte ca aparatul să finalizeze procesul, apăsați din nou pictograma start/stop ►■ (exclusiv SM8780, SM8782, SM8785) sau apăsați din nou pictograma stop (exclusiv SM8885, SM8889).

Curățare și întreținere

Element	Când se curăță	Cum găsiți în panoul de comandă/ Acțiuni de efectuat
Filtru AquaClean	Atunci când aparatul vă solicită sau la fiecare trei luni.	STARE->CURĂȚARE->AQUACLEAN. Urmați pașii pentru a activa filtrul AquaClean.

i Aparatul nu detectează automat faptul că un filtru a fost amplasat în rezervorul de apă. Prin urmare, trebuie să activați fiecare filtru AquaClean nou pe care îl montați, prin intermediul meniului „Stare”.

i Aparatul trebuie să fie complet lipsit de calcar înainte de a începe să utilizați filtrul AquaClean.

i Înlocuiți filtrul AquaClean la interval de cel puțin 3 luni, chiar dacă aparatul nu a indicat încă necesitatea înlocuirii.

Element	Când se curăță	Cum găsiți în panoul de comandă/ Acțiuni de efectuat
Unitate de infuzare	Săptămânal	STARE -> PERFORMANȚĂ -> CURĂȚARE UNITATE DE INFUZARE. Urmați pașii pentru a scoate și curăța unitatea de infuzare.
<p>i Înainte de glisa unitatea de infuzare înapoi în aparat, asigurați-vă că se află în poziția corectă. Săgeata de pe cilindru galben de pe latura cu unitatea de infuzare trebuie să fie aliniată cu săgeata neagră și cu N (Fig. 4).</p>		
	În fiecare lună	STARE -> PERFORMANȚĂ -> ELIMINARE ULEI DE CAFEĂ. Urmați pașii procesului de autocurățare pentru a elimina automat reziduurile de ulei de cafea din unitatea de infuzare.
Sistem de lapte/Cappuccinator intern	După fiecare zi de utilizare	STARE -> HYGIESTEAM. Urmați pașii procesului de autocurățare pentru a curăța sistemul de lapte. Curățați exteriorul tubului metalic pentru lapte cu o lavetă umedă, înainte de introducerea acestuia în suportul tubului pentru lapte.
	Săptămânal	Scoateți cappuccinatorul intern și dezamblați-l. Clătiți toate componentele sub jet de apă cu puțin detergent lichid.
	În fiecare lună	STARE -> HYGIESTEAM -> DEEP MILK CLEAN. Urmați pașii procesului de autocurățare pentru a curăța sistemul de lapte.
Recipientul pentru lapte	Săptămânal	Dezasamblați recipientul pentru lapte (Fig. 5) și împingeți în afară bila folosind știftul tubului de lapte (Fig. 6). Curățați toate piesele recipientului pentru lapte sub jet de apă de la robinet sau în mașina de spălat vase.
Recipient HygieSteam (suport pentru tubul de lapte)	Săptămânal sau atunci când aparatul vă reamintește să o faceți	Scoateți recipientul HygieSteam din aparat (Fig. 7) și scoateți capacul HygieSteam (Fig. 8). Curățați capacul și recipientul HygieSteam sub jet de apă de la robinet.
Compartiment pentru cafea pre-măcinată	Verificați săptămânal compartimentul de cafea pre-măcinată pentru a vedea dacă s-a colmat	Scoateți aparatul din priză și demontați unitatea de infuzare. Deschideți capacul compartimentului pentru cafea pre-măcinată și introduceți coada lingurii în acesta. Mișcați coada în sus și în jos până cade (Fig. 9) toată cafeaua lipită. Accesați www.saeco.com/care pentru instrucțiuni video detaliate.

Element	Când se curăță	Cum găsiți în panoul de comandă/ Acțiuni de efectuat
Compartiment de zaț	Goliți compartimentul de zaț când vă solicită aparatul. Curățați-l săptămânal	Scoateți compartimentul de zaț în timp ce aparatul este pornit. Clătiți-l sub jet de apă de la robinet cu puțin detergent lichid.
Tavă de scurgere	Goliți zilnic tava de scurgere când indicatorul roșu „tavă de scurgere plină” iese la iveală prin tava de scurgere (Fig. 10). Curățați săptămânal tava de scurgere	Scoateți tava de scurgere și clătiți-o sub jet de apă (Fig. 11) cu puțin lichid de spălat vasele.
Lubrifierea unității de infuzare	O dată la 2 luni	Lubrificați unitatea de preparare cu lubrifiantul furnizat. Accesați www.saeco.com/care pentru instrucțiuni video detaliate.
Rezervor de apă	Săptămânal	Clătiți rezervorul de apă sub jet de apă.
Partea frontală a aparatului	Săptămânal	Curățați cu o lavetă neabrazivă.
Detartrarea aparatului	Atunci când aparatul solicită detartrarea	STARE -> DETARTRARE. Urmați pașii pentru a detartra aparatul. Atunci când este necesară detartrarea, aparatul vă solicită acest lucru. Apăsăți pictograma OK pentru a începe și urmați pașii.

Ce e de făcut în cazul în care procedura de detartrare este întreruptă

Puteți părăsi procedura de detartrare apăsând pe pictograma pornit/oprit din panoul de control. Dacă procedura de detartrare este întreruptă înainte de a se fi terminat complet, este posibil să rămână puțin lichid de detartrare în rezervorul sau în circuitul de apă. În acest caz, efectuați următorii pași:

- 1 Goliți rezervorul de apă și clătiți-l temeinic.
- 2 Umpleți rezervorul de apă cu apă curată până la nivelul CALC CLEAN și porniți din nou aparatul. Aparatul se va încălzi și va efectua un ciclu de clătire automată.
- 3 Înainte de a infuza vreo băutură, efectuați un ciclu de clătire manual. Pentru a realiza un ciclu manual de clătire, mai întâi distribuiți o jumătate de rezervor de apă fierbinte și apoi infuzați 2 cești de cafea pre-măcinată fără a adăuga cafea măcinată.

Notă: Dacă procedura de detartrare nu s-a finalizat, aparatul va necesita efectuarea unei alte proceduri de detartrare cât mai curând posibil.

Depanare

Pentru a vă ajuta să rezolvați cele mai frecvente probleme pe care le-ați putea întâmpina atunci când utilizați aparatul, Saeco vă oferă asistență în diferite moduri:

- puteți găsi videoclipuri pas cu pas pe panoul de comandă al aparatului
- videoclipuri de asistență și o listă completă de întrebări frecvente sunt disponibile la www.saeco.com/care
- la www.saeco.com/care puteți găsi și versiunea extinsă a manualului de utilizare

Dacă nu puteți rezolva problema, contactați Centrul național de asistență clienți. Detaliile de contact pot fi găsite pe broșura de garanție și pe panoul de comandă al aparatului.

Specificații tehnice

Producătorul își rezervă dreptul de a îmbunătăți specificațiile tehnice ale produsului. Toate cantitățile presetate sunt aproximative.

Descriere	Valoare
Dimensiuni (l x î x a)	287 x 396 x 487 mm
Greutate	11 – 12,4 kg
Lungime cablu de alimentare	1.200 mm
Rezervor de apă	1,7 litri, detașabil
Capacitatea compartimentului pentru boabe de cafea	450 g
Capacitatea recipientului pentru cafea măcinată	15 porții de zaț
Capacitatea recipientului pentru lapte	600 ml
Înălțime gură de scurgere ajustabilă pe înălțime	75–148 mm
Tensiune nominală - Putere nominală - Alimentare	A se vedea plăcuța cu date din interiorul ușiței de service
Bandă de frecvență Wi-Fi	2,4 GHz 802.11 b/g/n

Declarație de conformitate

Prin prezenta, DAP B.V. declară că espressoarele complet automate SM8780, SM8782, SM8785, SM8885 și SM8889 sunt în conformitate cu Directiva 2014/53/UE.

Textul complet al declarației de conformitate UE este disponibil la următoarea adresă de internet: <https://www.saeco.com>.

Espressoarele complet automate SM8780, SM8782, SM8785, SM8885 și SM8889 sunt echipate cu un modul Wi-Fi de 2,4 GHz 802,11 b/g/n (canalele 1..11). Puterea maximă de transmisie <100 mW (20 dBm).

Përmbajtja

Përmbledhje e makinës (fig. A)	153
Hyrje	154
Ndezja e aparatit kur keni një "Xelsis SUPREMA" (vetëm SM8885, SM8889)	154
Ndezja e aparatit kur keni një "Xelsis DELUXE" (vetëm SM8780, SM8782, SM8785)	154
Lidhja me Wi-Fi	155
Funksione të veçanta	155
Mbështetje për parametrat e pijeve	156
Përgatitja e pijeve	156
Pastrimi dhe mirëmbajtja	157
Diagnostikimi	159
Specifikimet teknike	160
Deklarata e konformitetit	160

Përmbledhje e makinës (fig. A)

A1 Kapaku i enës së kokrrave të kafesë	A13 Kordoni elektrik me spinë
A2 Kapaku i folesë së kafesë së bluar paraprakisht	A14 Çelësi për cilësimin e bluarjes (për të mësuar më shumë, vizitoni www.saeco.com/care)
A3 Vasketa mbajtëse e filxhanit	A15 Ena e kokrrave të kafesë
A4 Paneli i kontrollit	A16 Dera e servisit
A5 Priza për kordonin	A17 Hinka e kafesë
A6 Çelësi kryesor	A18 Sirtari i mbetjeve të kafesë
A7 Vasketa e pikimit	A19 Grupi i përgatitjes (për të mësuar më shumë, vizitoni www.saeco.com/care)
A8 Kllapa për lëshimin e vasketës së pikimit	A20 Ena e mbetjeve të kafesë
A9 HygieSteam enë	A21 Depozita e ujit
A10 Kapaku i HygieSteam me mbajtësin e tubit të qumështit	A22 Treguesi "Vasketa e pikimit plot"
A11 Grykë me lartësi të rregullueshme për nxjerrjen e kafesë dhe të qumështit	A23 Kapaku i vasketës së pikimit
A12 Shtojca e brendshme për kapuçino	

Aksesorët

A24 Ena e qumështit	A28 Filtri "AquaClean"
A25 Tubi i qumështit	A29 Luga matëse
A26 Furça e pastrimit	A30 Shirit për testimin e fortësisë së ujit
A27 Tubetë me graso	

Paneli i kontrollit

Kjo makinë ekspresi disponohet në dy versione. Panelet e tyre të kontrollit duken ndryshe, por të gjitha ikonat kryejnë të njëjtin funksion. Për një përmbledhje të të gjitha ikonave, referojuni figurave B dhe C. Më poshtë do të gjeni përshkrimet.

B1 Off icon (Ikona e fikjes)	B2/C2 Drinks (Pije)
C1 Ikona e ndezjes/fikjes	B3/C3 Drinks menu (Menyja e pijeve)

B4/C4 Personal profiles (Profillet personale)
 B5/C5 Kokrra kafeje
 B6/C6 Machine settings (Cilësimet e aparatit)

B7/C7 Status menu (Menyja e statusit)
 B8/C8 Dyqani
 B9/C9 Start/stop ► icon (Ikona e ndezjes/fikjes)

Hyrje

Ju përgëzojmë për blerjen e makinës së kafesë plotësisht automatike "Saeco"! Ky manual përdorimi kompakt do t'ju ndihmojë të filloni shpejt me aparatin tuaj të ri të kafesë. Për të përfutur plotësisht nga mbështetja në internet që ofron "Saeco", mund të përdorni panelin e kontrollit për ta regjistruar aparatin tuaj nëpërmjet lidhjes së integruar Wi-Fi ose shkoni te www.saeco.com/MyCoffeeMachine dhe regjistroni produktin tuaj atje. Atje mund të gjeni pyetjet më të shpeshta dhe versionin e zgjeruar të manualit të përdorimit.

Lexoni me kujdes broshurën e veçantë të sigurisë para se të përdorni makinën për herë të parë dhe ruajeni atë për referencë në të ardhmen.

Aparati plotësisht automatik i kafesë ju lejon të lidheni me rrjetin Wi-Fi për të përmirësuar përvojën e kafesë.

Duke lidhur aparatin me rrjetin Wi-Fi, do të jeni në gjendje të:

- merrni rekomandime të personalizuara bazuar në mësimin automatik
- shijoni përditësime të rregullta të softuerit për të përmirësuar përvojën e përdorimit
- përdorni funksionalitetin e dyqanit, nëse disponohet në shtetin tuaj
- mund ta lidhni aparatin me llogarinë në "Amazon" për t'u furnizuar me aksesore, nëse ky opsion disponohet në shtetin tuaj
- lidheni me pajisjen e shtëpisë "Alexa" për të përdorur kontrollin zanor, nëse disponohet në shtetin tuaj

Shënim: Kjo makineri është testuar me kafe. Ndonëse është pastruar me kujdes, mund të ketë mbetje kafeje. Megjithatë, ju garantojmë se makina është absolutisht e re.

Ndezja e aparatit kur keni një "Xelsis SUPREMA" (vetëm SM8885, SM8889)

Ndizni aparatin duke shtypur çelësin kryesor në pjesën e pasme të tij. Prekni në qendër të panelit të kontrollit për të shfaqur ikonën "on (ndezur)" në ekran. Trokitni ikonën "on (ndezur)" dhe ndiqni udhëzimet hap pas hapi në panelin e kontrollit.

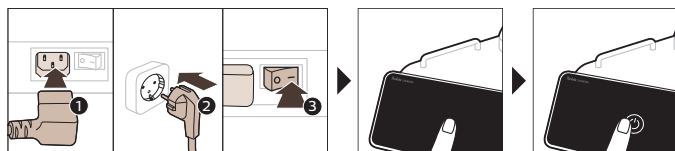

Ndezja e aparatit kur keni një "Xelsis DELUXE" (vetëm SM8780, SM8782, SM8785)

Ndizni aparatin duke shtypur çelësin kryesor në pjesën e pasme të tij. Trokitni ikonën "on (ndezur)" dhe ndiqni udhëzimet hap pas hapi në panelin e kontrollit.

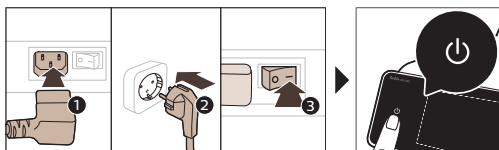

Lidhja me Wi-Fi

Për një përvojë të lidhur, ndiqni udhëzimet në panelin e kontrollit për ta lidhur aparatin tuaj të kafesë me rrjetin Wi-Fi.

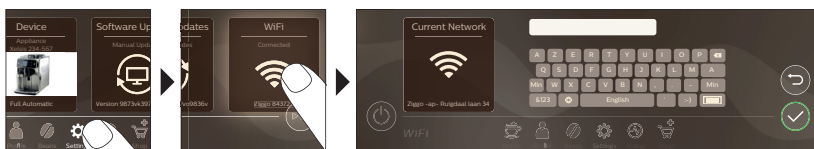

⚠ Aparati do të kryejë ciklin automatik të shpëlarjes kur aktivizohet dhe çaktivizohet nëpërmjet kontrollit zazor, si dhe kur ka qenë joaktiv për pak kohë dhe fiket. Sigurohuni që mjedisi ku do të qëndrojë aparati të jetë i sigurt.

Funksione të veçanta

Funksioni i veçantë Qëllimi

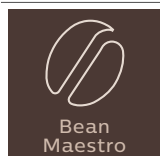

Me BeanMaestro, mund të zgjidhni llojin dhe pjekjen e kokrrave të kafesë. Më pas, ajo optimizon automatikisht cilësimet e përgatitjes për të marrë maksimumin nga kokrrat e kafesë.

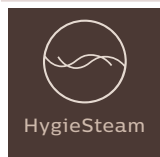

Funksioni HygieSteam pastron automatikisht sistemin e qumështit, duke hequr mikroorganizmat: përdoreni atë pasi të keni përgatitur kapuçino ose pije të tjera me bazë qumështi.

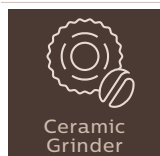

Bluesi ynë rezistent është i përbërë nga 100% qeramikë për të qenë jashtëzakonisht i fortë dhe preciz. Ai mund të rregullohet sipas shijes suaj me nivelet me 12 hapa.



Paneli i mirëmbajtjes ju jep një përmbledhje të dobishme dhe ju njofton përmes informacionit mbi statusin e gjërave, si niveli i ujit ose ju thotë se niveli i "AquaClean" është i ulët.

Mbështetje për parametrat e pijeve

Për të marrë informacione shtesë në lidhje me një parametër specifik pijeje, shtypni dhe mbani shtypur shiritin e rregullueshëm për 3 sekonda.



Përgatitja e pijeve

Përgatitja e kafesë me kokra kafeje

Për të përgatitur një kafe, duhet të ndiqni disa hapa të thjeshtë.



A Mos përdorni kokra kafeje të karamelizuara apo aromatike.

i Kthejeni çelësin për cilësimin e bluarjes në hapa të vegjël dhe përgatitni 5 filxhanë për ta ndjerë plotësisht diferencën.

Përgatitja e pijeve me bazë qumështi

Për të përgatitur pije me bazë qumështi, duhet të ndiqni disa hapa të thjeshtë.

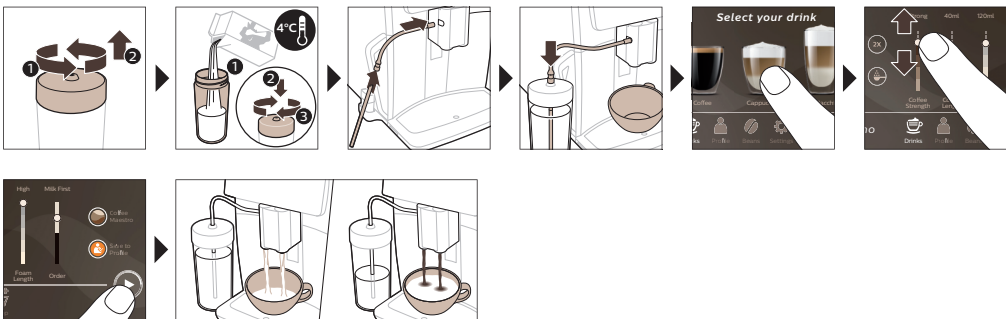

A Menjëherë pas nxjerrjes së qumështit, kryhet "HygieSteam Shot (Doza me avull për higjienizim)". Makina nxjerr avull përmes sistemit të brendshëm të qumështit për ta shpëlarë shpejt. Pjesa metalike e tubit të qumështit mund të nxehet. Për të shmangur rrezikun nga djegia, fillimisht lëreni të ftohet.

Përgatitja e kafesë me kafe të bluar paraprakisht

Për të përgatitur kafe me kafe të bluar paraprakisht, duhet të ndiqni disa hapa të thjeshtë.

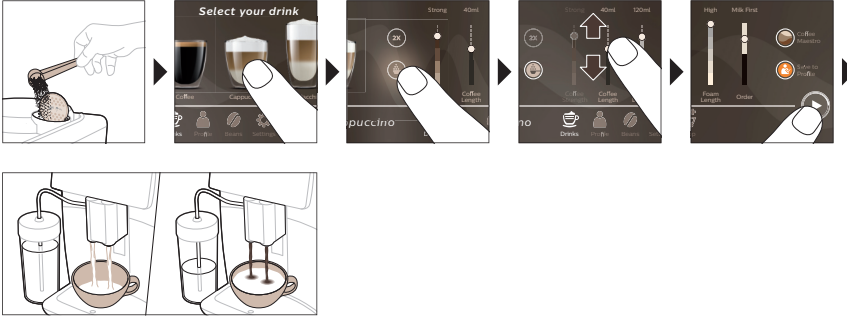

i Nëse zgjidhni kafe të bluar paraprakisht, nuk mund ta përshtatni fortësinë e kafesë ose të përgatitsni njëherësh më shumë se një pije.

Nxjerrja e ujit të nxehtë

- 1 Sigurohuni që shtojca e brendshme për kapuçino të jetë vendosur siç duhet në aparat (Fig. 1).
- 2 Vendosni një filxhan nën grykën.
- 3 Trokisini "Hot Water (Ujë i nxehtë)" (Fig. 2).
- 4 Rrëshqisni shiritat e rregullueshëm lart dhe poshtë për ta rregulluar sasinë ose temperaturën e ujit të nxehtë sipas preferencës (Fig. 3).
- 5 Shtypni ikonën e ndezjes/fikjes ►■.
- 6 Për të ndaluar nxjerrjen e ujit të nxehtë para se makina të ketë përfunduar, shtypni përsëri ikonën "Start/Stop" (Ndiz/Fik) ►■ (vetëm SM8780, SM8782, SM8785) ose shtypni përsëri ikonën "Stop" (Fik) (vetëm SM8885, SM8889).

Pastrimi dhe mirëmbajtja

Artikulli	Kur ta pastroni	Si të gjeni panelin e kontrollit/ Çfarë duhet të bëni
Filtri "AquaClean"	Kur jua kërkon aparati ose një herë në tre muaj.	STATUS (STATUSI)->CLEANING (PASTRIMI)->AQUACLEAN. Ndiqni hapat për të aktivizuar filtrin "AquaClean".
i Makina nuk e dikton automatikisht që në depozitën e ujit është vendosur një filtër. Prandaj, duhet të aktivizoni çdo filtër të ri uji "AquaClean" që instaloni në menyën "Statusi".		
i Aparati duhet të jetë plotësisht pa gëlqere përpara se të filloni të përdorni filtrin e ujit "AquaClean".		
i Ndërroni filtrin e ujit "AquaClean" të paktën çdo 3 muaj, edhe nëse aparati nuk tregon ende se duhet ndërruar.		

Artikulli	Kur ta pastroni	Si të gjeni panelin e kontrollit/ Çfarë duhet të bëni
Grupi i përgatitjes	Çdo javë	STATUS (STATUSI) -> PERFORMANCE (PERFORMANCA) -> BREW GROUP CLEAN (PASTRIMI I GRUPIT TË PËRGATITJES). Ndiqni hapat për të hequr dhe pastruar grupin e përgatitjes.
<p>i Sigurohuni që grupi i përgatitjes të jetë në pozicionin e duhur para se ta vendosni sërish në aparat. Shigjeta e cilindrit të verdhë në anë të grupit të përgatitjes duhet të jetë në vijë të drejtë me shigjetën e zezë dhe "N" (Fig. 4).</p>		
	Çdo muaj	STATUS (STATUSI) -> PERFORMANCE (PERFORMANCA) -> COFFEE OIL REMOVAL (HEQJA E VAJIT TË KAFESË). Ndiqni hapat e procesit të vetëpastrimit për të hequr automatikisht mbetjet e vajit të kafesë nga grupi i përgatitjes.
Sistemi i qumështit/shtojca e brendshme për kapuçino	Pas çdo përdorimi ditor	STATUS (STATUSI) -> HYGIESTEAM. Ndiqni hapat e procesit të vetëpastrimit për të pastruar sistemin e qumështit. Fshini me një leckë të njomë pjesën e jashtme të tubit metalik të qumështit përpara se ta vendosni te mbajtësi i tubit të qumështit.
	Çdo javë	Hiqni dhe çmontoni shtojcën e brendshme për kapuçino. Shpëlani të gjitha pjesët me ujë rubineta me pak detergjent enësh.
	Çdo muaj	STATUS (STATUSI) -> HYGIESTEAM -> DEEP MILK CLEAN (PASTRIMI I THELLË I QUMËSHITIT). Ndiqni hapat e procesit të vetëpastrimit për të pastruar sistemin e qumështit.
Ena e qumështit	Çdo javë	Çmontoni enën (Fig. 5) e qumështit dhe nxirrni rruzullin duket përdorur gjilpërën e tubit (Fig. 6) të qumështit. Pastroni të gjitha pjesët e enës së qumështit me ujë rubineta ose në enëlarëse.
Ena e "HygieSteam" (mbajtës i tubit të qumështit)	Çdo javë ose kur ju rikujton makina	Hiqni enën e "HygieSteam" nga makina (Fig. 7) dhe hiqni kapakun (Fig. 8) e "HygieSteam". Pastroni kapakun dhe enën "HygieSteam" me ujë të rrjedhshëm.
Foleja e kafesë së bluar paraprakisht	Kontrolloni çdo javë folenë e kafesë së bluar paraprakisht për të parë nëse është e bllokuar	Hiqni makinën nga priza dhe hiqni grupin e përgatitjes. Hapni kapakun e enës së kafesë së bluar paraprakisht dhe futni bishtin e lugës në të. Lëvizni bishtin lart e poshtë derisa kafeja e bluar që është bllokuar të bjerë poshtë (Fig. 9). Shkoni te www.saeco.com/care për udhëzime të detajuara me video.

Artikulli	Kur ta pastroni	Si të gjeni panelin e kontrollit/ Çfarë duhet të bëni
Ena e mbetjeve të kafesë	Boshatisni enën e mbetjeve të kafesë kur të udhëzoheni nga makina. Pastroni çdo javë	Hiqni enën e mbetjeve të kafesë kur makina është e ndezur. Shpëlajeni me ujë rubineti me pak detergjent enësh.
Vasketa e pikimit	Boshatisni çdo ditë vasketën e pikimit ose sapo treguesi "Vasketa e pikimit plot" me ngjyrë të kuqe të shfaqet përmes vasketës së pikimit (Fig. 10). Pastroni vasketën e pikimit çdo javë	Hiqni vasketën (Fig. 11) e pikimit dhe shpëlajeni atë me ujë rubineti e me pak detergjent enësh.
Lubrifikimi i grupit të përgatitjes	Çdo 2 muaj	Lubrifikoni grupin e përgatitjes me grason e paketuar. Shkoni te www.saeco.com/care për udhëzime të detajuara me video.
Depozita e ujit	Çdo javë	Shpëlani depozitën e ujit me ujë rubineti.
Pjesa e përparme e makinës	Çdo javë	Pastroni me leckë të butë.
Pastrimi i çmërsit nga aparati	Kur aparati ju kërkon të pastroni çmërsin	STATUS (STATUSI) -> DESCALING (PASTRIMI I ÇMËRSIT). Ndiqni hapat për të pastruar çmërsin nga aparati. Kur nevojitet, aparati ju kërkon ta pastroni çmërsin. Shtypni ikonën "OK" për të filluar dhe ndiqni hapat.

Çfarë duhet të bëni nëse ndërpritet procedura e pastrimit të çmërsit

Mund të dilni nga procedura e pastrimit të çmërsi duke shtypur ikonën "On/Off" (Ndiz/Fik) në panelin e kontrollit. Nëse procedura e pastrimit të çmërsit ndërpritet përpara se të përfundojë plotësisht, në depozitën ose qarkun e ujit mund të mbetet pak lëng nga pastrimi i çmërsit. Në këtë rast, veproni si më poshtë:

- 1 Boshatisni dhe shpëlani mirë depozitën e ujit.
- 2 Mbushni depozitën e ujit me ujë të pastër deri në treguesin e nivelit "CALC CLEAN (PASTRIMI I ÇMËRSIT)" dhe ndizeni sërish makinën. Makina do të nxehtet dhe do të kryej ciklin e shpëlarjes automatike.
- 3 Përpara se të përgatisni çfarëdo pije, kryeni një cikël shpëlarjeje manuale. Për të kryer ciklin e shpëlarjes manuale, fillimisht mbushni depozitën e ujit deri në gjysmë me ujë të nxehtë dhe pastaj përgatisni 2 filxhanë me kafe të bluar paraprakisht pa shtuar kafe të bluar.

Shënim: Nëse procedura e pastrimit të çmërsit nuk ka përfunduar, makina do të kërkojë sa më parë një tjetër procedurë pastrimi të çmërsit.

Diagnostikimi

Për t'ju ndihmuar të zgjidhni problemet më të zakonshme që mund të hasni kur përdorni aparatin, "Saeco" ofron mbështetje në disa mënyra:

- mund të gjeni video hap pas hapi në panelin e kontrollit të aparatit
- video mbështetëse dhe një listë e plotë e pyetjeve të shpeshta gjenden në adresën www.saeco.com/care

160 Shqip

- në www.saeco.com/care, mund të gjeni gjithashtu versionin e zgjeruar të manualit të përdorimit. Nëse nuk mund ta zgjidhni problemin, kontaktoni me qendrën e kujdesit ndaj klientit në shtetin tuaj. Detajet e kontaktit mund të gjenden në fletëpalosjen e garancisë dhe në panelin e kontrollit të aparatit.

Specifikimet teknike

Prodhuesi ka të drejtë të përmirësojë specifikat teknike të produktit. Të gjitha sasitë e paracaktuara janë të përafërta.

Përshkrimi	Vlera
Përmasa (gj x l x th)	287 x 396 x 487 mm
Pesha	11 - 12,4 kg
Gjatësia e kordonit elektrik	1200 mm
Depozita e ujit	1,7 litra, e heqshme
Kapaciteti i enës së kokrrave të kafesë	450 g
Kapaciteti i enës së mbetjeve të kafesë	15 mbetje kafeje
Kapaciteti i enës së qumështit	600 ml
Gjatësia e grykës me gjatësi të rregullueshme	75 - 148 mm
Tensioni nominal - Specifikimet elektrike - Ushqyesi elektrik	Shihni pllakën e të dhënave në pjesën e brendshme të derës së servisit
Brezi i frekuencës së Wi-Fi	2,4 GHz 802.11 b/g/n

Deklarata e konformitetit

Nëpërmjet këtij dokumenti, DAP B.V. deklaron se aparatet plotësisht automatike të ekspresit SM8780, SM8782, SM8785, SM8885 dhe SM8889 janë në përputhje me Direktivën 2014/53/BE.

Teksti i plotë i deklaratës së konformitetit të BE-së jepet në adresën e mëposhtme të internetit:

<https://www.saeco.com>.

Makinat plotësisht automatike të ekspresit SM8780, SM8782, SM8785, SM8885 dhe SM8889 janë të pajisura me një modul Wi-Fi, 2,4 GHz 802,11 b/g/n (kanalet 1..11). Fuqia maksimale e transmetimit <100 mW (20 dBm).

Kazalo

Predstavitev aparata (sl. A)	161
Uvod	162
Vklop aparata Xelsis SUPREMA (samo SM8885 in SM8889)	162
Vklop aparata Xelsis DELUXE (samo SM8780, SM8782 in SM8785)	162
Vzpostavljajanje povezave z omrežjem Wi-Fi	163
Posebne funkcije	163
Podpora za parametre napitkov	164
Priprava napitkov	164
Čiščenje in vzdrževanje	165
Odpravljanje težav	167
Tehnični podatki	168
Izjava o skladnosti	168

Predstavitev aparata (sl. A)

A1 Pokrov posode za zrna	A13 Napajalni kabel z vtičem
A2 Pokrov predela za mletjo kavo	A14 Gumb za nastavitev mletja (več informacij je na voljo na www.saeco.com/care)
A3 Pladenj za skodelice	A15 Posoda za zrna
A4 Nadzorna plošča	A16 Servisna vratca
A5 Priključek za kabel	A17 Lijak za kavo
A6 Glavno stikalo	A18 Predal za ostanke kave
A7 Pladenj za kapljanje	A19 Kuhalni sklop (več informacij je na voljo na www.saeco.com/care)
A8 Ročaj za sprostitev pladnja za kapljanje	A20 Posoda za odpadno mletjo kavo
A9 Posoda HygieSteam	A21 Zbiralnik za vodo
A10 Pokrov z držalom cevke za mleko HygieSteam	A22 Kazalnik polnega pladnja za kapljanje
A11 Dulec za kavo in mleko, prilagodljiv po višini	A23 Pokrov pladnja za kapljanje
A12 Vgrajena enota za pripravo kapučina	

Dodatna oprema

A24 Posoda za mleko	A28 Filter AquaClean
A25 Cevka za mleko	A29 Merilna žlica
A26 Ščetka za čiščenje	A30 Trak za preskušanje trdote vode
A27 Tuba z mazivom	

Nadzorna plošča

Na voljo sta dve različici tega aparata za pripravo ekspresne kave. Nadzorni plošči sta na videz različni, vendar vse ikone delujejo enako. Pregled vseh ikon je na slikah B in C. Opisi so v nadaljevanju.

B1 Off icon (B1 Ikona za izklop)	B5/C5 Beans (Zrna)
C1 On/off icon (C1 Ikona za vklop/izklop)	B6/C6 Machine settings (B6/C6 Nastavitve aparata)
B2/C2 Drinks (B2/C2 Napitki)	B7/C7 Status menu (B7/C7 Meni stanja)
B3/C3 Drinks menu (B3/C3 Meni za napitke)	B8/C8 Shop (Trgovina)
B4/C4 Personal profiles (B4/C4 Osebni profili)	

B9/C9 Start/stop icon (B9/C9 Ikona ▶■
začni/ustavi)

Uvod

Čestitamo za nakup popolnoma samodejnega kavnega aparata Saeco. Ta kratki uporabniški priročnik vam bo pomagal, da boste hitro začeli uporabljati novi aparat za kavo. Če želite v celoti izkoristiti vse ugodnosti spletne podpore, ki jo ponuja Saeco, lahko na nadzorni plošči izdelek registrirate prek vgrajene povezave Wi-Fi ali pa obiščete www.saeco.com/MyCoffeeMachine in ga registrirate tam. Na tem spletnem mestu so tudi pogosta vprašanja in razširjena različica uporabniškega priročnika.

Pred prvo uporabo aparata natančno preberite ločeno knjižico z varnostnimi informacijami in jo shranite za poznejšo uporabo.

Popolnoma samodejni kavni aparat Saeco lahko povežete z omrežjem Wi-Fi in ga tako še bolje izkoristite.

Če aparat povežete z omrežjem Wi-Fi, vam bodo na voljo te možnosti:

- prilagojena priporočila, ki temeljijo na strojnem učenju;
- redne posodobitve programske opreme za izboljšanje uporabniške izkušnje;
- če je ta možnost na voljo v vaši državi, boste lahko uporabljali funkcijo trgovine;
- če je ta možnost na voljo v vaši državi, boste aparat lahko povezali z računom Amazon in naročili potrošni material;
- če je ta možnost na voljo v vaši državi, se boste lahko povezali z domačo napravo s pomočnico Alexa, ki omogoča glasovno upravljanje.

Opomba: Ta aparat je bil preskušen s kavo. Sicer je bil skrbno očiščen, vendar so lahko ponekod še ostanki kave. Kljub temu jamčimo, da je aparat popolnoma nov.

Vklop aparata Xelsis SUPREMA (samo SM8885 in SM8889)

Aparat vklopite s pritiskom na glavno stikalo na hrbtni strani. Dotaknite se sredine nadzorne plošče, da se na zaslonu prikaže ikona za vklop. Dotaknite se ikone za vklop in upoštevajte navodila na nadzorni plošči.

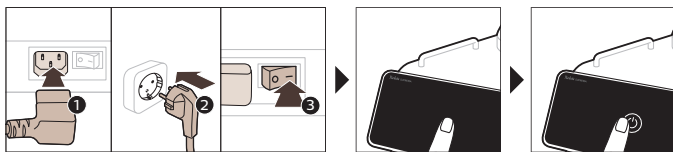

Vklop aparata Xelsis DELUXE (samo SM8780, SM8782 in SM8785)

Aparat vklopite s pritiskom na glavno stikalo na hrbtni strani. Dotaknite se ikone za vklop in upoštevajte navodila na nadzorni plošči.

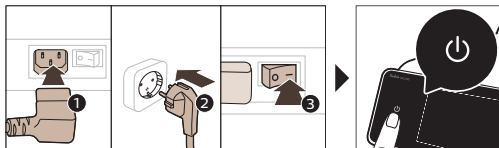

Vzpostavljanje povezave z omrežjem Wi-Fi

Če želite povezano izkušnjo, upoštevajte navodila na nadzorni plošči in kavni aparat povežite z omrežjem Wi-Fi.

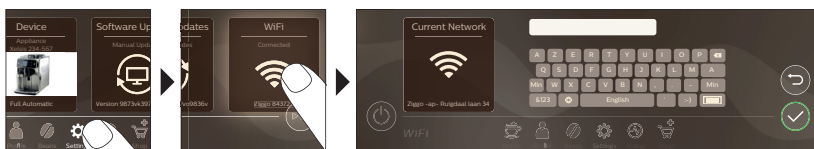

⚠ Aparat bo izvedel samodejni cikel izpiranja, kadar ga vklopite in izklopite z glasovnim upravljanjem in kadar je dlje časa neaktiven in se izklopi. Prepričajte se, da je okolje aparata varno.

Posebne funkcije

Posebna funkcija

Namen

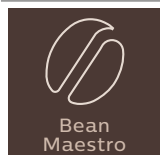

S funkcijo BeanMaestro boste lahko izbrali vrsto in način praženja zrn. Nato samodejno optimizira nastavitve za pripravo najboljšega napitka iz vaših kavnih zrn.

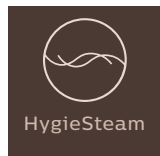

Funkcija HygieSteam samodejno očisti sistem za mleko in odstrani mikroorganizme: Uporabite jo po pripravi kapučina ali drugih mlečnih napitkov.



Naš vzdržljiv mlinček je narejen iz 100-odstotne keramike, da je izjemno trd in natančen. Po svojem okusu ga lahko prilagodite po stopnjah z 12 koraki.

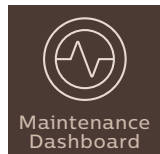

Nadzorna plošča za vzdrževanje vam omogoča uporaben pregled in vam sporoča podatke o različnih stanjih, kot je raven vode, ali vam pove, da je treba zamenjati filter AquaClean.

Podpora za parametre napitkov

Če želite dodatne informacije o določenem parametru napitka, pritisnite in 3 sekunde držite prilagodljivo vrstico.



Priprava napitkov

Priprava kave z zrnji

Za pripravo kave morate upoštevati nekaj preprostih korakov.



A Ne uporabljajte karameliziranih kavnih zrn ali takih z dodanim okusom.

i Gumb za nastavev mletja obračajte po malih korakih in pripravite 5 skodelic, da v celoti okusite razlike.

Priprava mlečnih napitkov

Za pripravo mlečnih napitkov morate upoštevati nekaj preprostih korakov.

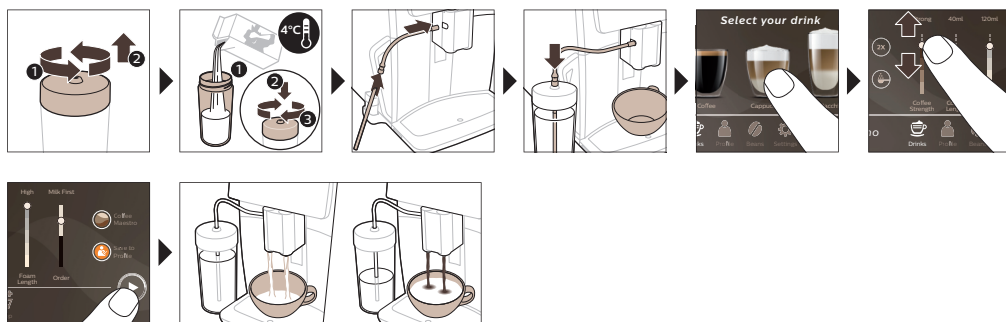

A Takoj po točenju mleka se izvede izpust pare – program HygieSteam Shot. Aparat hitro očisti notranji mlečni sistem z vsiljenim pretokom pare skozi njega. Kovinski del cevi za mleko se lahko segreje. Pustite, da se najprej ohladi, da preprečite možnost opeklin.

Priprava kave z mleto kavo

Za pripravo kave iz mlete kave morate upoštevati nekaj preprostih korakov.

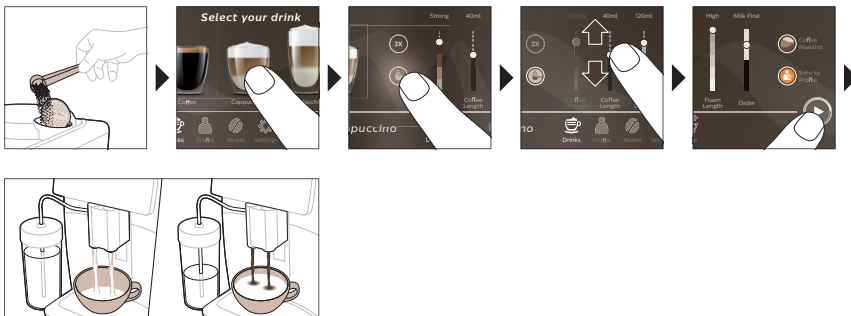

i Če izberete mleto kavo, ne morete prilagoditi moči kave ali pripraviti več kot enega napitka hkrati.

Točenje vroče vode

- 1 Poskrbite, da bo vgrajena enota za pripravo kapučina pravilno nameščena v aparat (Sl. 1).
- 2 Pod dulec postavite skodelico.
- 3 Dotaknite se možnosti »Hot water« (Vroča voda) (Sl. 2).
- 4 Povlecite po prilagodljivih vrsticah navzgor in navzdol, da količino vroče vode ali temperaturo prilagodite po želji (Sl. 3).
- 5 Pritisnite ikono začni/ustavi ►■.
- 6 Če želite ustaviti točenje vroče vode, preden aparat konča postopek, še enkrat pritisnite ikono začni/ustavi ►■ (samo SM8780, SM8782, SM8785) ali še enkrat pritisnite ikono ustavi (samo SM8885, SM8889).

Čiščenje in vzdrževanje

Element	Kdaj čistiti	Kako najti na nadzorni plošči/ Dejanje
Filter AquaClean	Ko vas aparat pozove ali vsake tri mesece.	STATUS-(STANJE) >CLEANING (ČIŠČENJE) - >AQUACLEAN. upoštevajte navodila za aktiviranje filtra AquaClean.
<p>i Aparat ne zazna samodejno, da ste filter dali v zbiralnik za vodo. Zato morate v meniju »Stanje« aktivirati vsak nov filter AquaClean, ki ga namestite.</p> <p>i Pred začetkom uporabe filtra AquaClean morate iz aparata odstraniti ves vodni kamen.</p> <p>i Filter AquaClean zamenjajte vsaj vsake tri mesece, tudi če aparat še ne kaže, da ga je treba zamenjati.</p>		
Kuhalni sklop	Tedensko	STATUS (STANJE) -> PERFORMANCE (DELOVANJE) -> BREW GROUP CLEAN (ČIŠČENJE KUHALNEGA SKLOPA). Upoštevajte navodila, da odstranite in očistite kuhalni sklop.

Element	Kdaj čistiti	Kako najti na nadzorni plošči/ Dejanje
<p>i Pred vstavljanjem kuhalnega sklopa nazaj v aparat se prepričajte, da je v pravilnem položaju. Puščica na rumenem valju na strani kuhalnega sklopa mora biti poravnana s črno puščico in črko N (Sl. 4).</p>		
	Mesečno	STATUS (STANJE) -> PERFORMANCE (DELOVANJE) -> COFFEE OIL REMOVAL (ODSTRANJEVANJE KAVNEGA OLJA). Upoštevajte korake postopka samočiščenja, da se iz kuhalnega sklopa samodejno odstranijo ostanki kavnega olja.
Mlečni sistem/vgrajena enota za pripravo kapučina	Po vsakem dnevu uporabe	STATUS (STANJE) -> HYGIESTEAM. Upoštevajte korake postopka samočiščenja, da očistite mlečni sistem. Zunanost kovinske cevke za mleko obrišite z vlažno krpo, šele nato jo vstavite v držalo cevke za mleko.
	Tedensko	Odstranite in razstavite vgrajeno enoto za pripravo kapučina. Vse dele pomijte pod tekočo vodo s tekočino za pomivanje posode.
	Mesečno	STATUS (STANJE) -> HYGIESTEAM -> DEEP MILK CLEAN (TEMELJITO ČIŠČENJA MLEKA). Upoštevajte korake postopka samočiščenja, da očistite mlečni sistem.
Posoda za mleko	Tedensko	Razstavite posodo (Sl. 5) za mleko in z nastavkom cevke (Sl. 6) za mleko potisnite kroglo ven. Vse dele posode za mleko pomijte v pomivalnem stroju ali pod tekočo vodo.
Posoda HygieSteam (držalo cevke za mleko)	Tedensko ali ko vas aparat opomni	Posodo HygieSteam odstranite iz aparata (Sl. 7) in odstranite pokrov (Sl. 8) HygieSteam. Posodo HygieSteam in pokrov pomijte pod tekočo vodo.
Predel za mleto kavo	Vsak teden preverite, ali je predel za mleto kavo morda zamašen.	Aparat odklopite in odstranite kuhalni sklop. Odprite pokrov predela za mleto kavo in vanj vstavite ročaj žlice. Ročaj premikajte navzgor in navzdol, dokler ne izpade (Sl. 9) mleto kava, s katero je lijak zamašen. Na spletnem mestu www.saeco.com/care , za podrobna videonavodila.
Posoda za odpadno mleto kavo	Posodo za odpadno mleto kavo izpraznite, ko to zahteva aparat. Čistite jo tedensko.	Posodo za odpadno mleto kavo odstranite, ko je aparat vklopljen. Izperite jo pod tekočo vodo s tekočino za pomivanje posode.

Element	Kdaj čistiti	Kako najti na nadzorni plošči/ Dejanje
Pladenj za kapljanje	Pladenj za kapljanje izpraznite vsak dan oziroma takoj ko se skozenj prikaže rdeči kazalnik, ki kaže, da je pladenj poln (Sl. 10). Pladenj za kapljanje čistite tedensko.	Odstranite pladenj (Sl. 11) za kapljanje in ga izperite pod tekočo vodo z nekaj detergenta za pomivanje posode.
Mazanje kuhalnega sklopa	Vsaka dva meseca	Kuhalni sklop namažite z ustreznim mazivom. Na spletnem mestu www.saeco.com/care , za podrobna videonavodila.
Zbiralnik za vodo	Tedensko	Zbiralnik za vodo izperite pod tekočo vodo.
Sprednja stran aparata	Tedensko	Čistite z mehko krpo.
Odstranjevanje vodnega kamna iz aparata	Ko vas aparat pozove, da odstranite vodni kamen	STATUS (STANJE) -> DESCALING (ODSTRANJEVANJE VODNEGA KAMNA). Upoštevajte navodila za odstranjevanje vodnega kamna. Ko je treba odstraniti vodni kamen, vas aparat pozove, da to storite; takrat pritisnite ikono OK (V redu) in upoštevajte navodila.

Kaj storiti v primeru prekinitve postopka odstranjevanja vodnega kamna

Postopek odstranjevanja vodnega kamna lahko prekinete s pritiskom na ikono za vklop/izklop na nadzorni plošči. Če je postopek odstranjevanja vodnega kamna prekinjen, preden je dokončan, lahko v zbiralniku za vodo ali v vodnem krogotoku ostane nekaj tekočega sredstva za odstranjevanje vodnega kamna. V tem primeru naredite naslednje:

- 1 Zbiralnik za vodo izpraznite in temeljito izperite.
- 2 Zbiralnik za vodo napolnite s svežo vodo do oznake CALC CLEAN in aparat spet vklopite. Aparat se bo segrel in izvedel samodejni cikel izpiranja.
- 3 Pred pripravo napitkov izvedite ročni cikel izpiranja. Če želite izvesti ročni cikel izpiranja, najprej iztočite polovico zbiralnika vroče vode, nato pa dvakrat izvedite postopek za pripravo skodelice kave z zmlato kavo, ne da bi dodali zmeto kavo.

Opomba: Če se postopek odstranjevanja vodnega kamna v aparatu ni dokončal, ga bo treba čim prej znova izvesti.

Odpravljanje težav

Saeco na več načinov ponuja podporo za reševanje najpogostejših težav, s katerimi se lahko srečate pri uporabi tega aparata:

- na nadzorni plošči aparata so na voljo videoposnetki s podrobnimi navodili,
- videoposnetke za podporo in izčrpen seznam pogostih vprašanj si lahko ogledate na www.saeco.com/care,
- na spletnem mestu www.saeco.com/care je na voljo tudi razširjena različica uporabniškega priročnika.

Če težave ne morete odpraviti, se obrnite na center za pomoč uporabnikom v svoji državi. Podatki za stik so na garancijskem letaku in na nadzorni plošči aparata.

Tehnični podatki

Proizvajalec si pridržuje pravico do izboljšanja tehničnih podatkov izdelka. Vse vnaprej nastavljene količine so približne.

Opis	Vrednost
Velikost (Š x V x G)	287 x 396 x 487 mm
Teža	11–12,4 kg
Dolžina napajalnega kabla	1200 mm
Zbiralnik za vodo	1,7 litra, odstranljiv
Prostornina posode za zrna	450 g
Velikost posode za odpadno mleto kavo	15 stisnjenih ploščic
Prostornina posode za mleko	600 ml
Dulec, prilagodljiv po višini	75–148 mm
Nominalna napetost – Nazivna moč – Vir napajanja	Glejte ploščico s podatki na notranji strani servisnih vratc
Frekvenčni pas Wi-Fi-ja	2,4 GHz 802.11 b/g/n

Izjava o skladnosti

DAP B.V. izjavlja, da so popolnoma samodejni aparati za pripravo ekspresne kave SM8780, SM8782, SM8785, SM8885 in SM8889 skladni z Direktivo 2014/53/EU.

Celotno besedilo izjave EU o skladnosti je na voljo na tem internetnem naslovu:

<https://www.saeco.com>.

Popolnoma samodejni aparati za pripravo ekspresne kave SM8780, SM8782, SM8785, SM8885 in SM8889 so opremljeni z modulom Wi-Fi, 2,4 GHz 802,11 b/g/n (kanali 1–11). Največja moč oddajanja <100 mW (20 dBm).

Obsah

Prehľad zariadenia (obr. A)	169
Úvod	170
Zapnutie zariadenia Xelsis SUPREMA (len modely SM8885, SM8889)	170
Zapnutie zariadenia Xelsis DELUXE (len modely SM8780, SM8782, SM8785)	170
Pripojenie k sieti Wi-Fi	171
Špeciálne funkcie	171
Podpora týkajúca sa parametrov nápojov	172
Príprava nápojov	172
Čistenie a údržba	173
Riešenie problémov	176
Technické parametre	176
Vyhlásenie o zhode	176

Prehľad zariadenia (obr. A)

A1 Veko násypky na kávové zrná	A13 Napájací kábel so zástrčkou
A2 Veko priehradky na mletú kávu	A14 Ovládač nastavenia mletia (ďalšie informácie nájdete na adrese www.saeco.com/care)
A3 Podnos na šálku	A15 Násypka na kávové zrná
A4 Ovládací panel	A16 Servisné dvierka
A5 Zásuvka na kábel	A17 Lievik na kávu
A6 Hlavný vypínač	A18 Zásuvka na zvyšky kávy
A7 Podnos na odkvapkávanie	A19 Varná zostava (ďalšie informácie nájdete na adrese www.saeco.com/care)
A8 Rukoväť na uvoľnenie podnosu na odkvapkávanie	A20 Zásobník na pomletú kávu
A9 Nádoba HygieSteam	A21 Zásobník na vodu
A10 Kryt HygieSteam s držiakom na trubičku na mlieko	A22 Indikátor „Plný podnos na odkvapkávanie“
A11 Výškovno nastaviteľný výpusť na dávkovanie kávy a mlieka	A23 Kryt podnosu na odkvapkávanie
A12 Vnútorňný napeňovač mlieka	

Príslušenstvo

A24 Zásobník na mlieko	A28 Filter AquaClean
A25 Trubička na mlieko	A29 Odmerka
A26 Čistiaca kefka	A30 Prúžok na testovanie tvrdosti vody
A27 Tuba s mazivom	

Ovládací panel

Tento kávovar na espresso je k dispozícii v dvoch verziách. Ich ovládacie panely vyzerajú rozdielne, no všetky ikony fungujú rovnako. Prehľad všetkých ikon nájdete na obrázkoch B a C. Ďalej sa uvádzajú popisy.

B1 Off icon (B1 Ikona vypnutia)	B2/C2 Drinks (B2/C2 Nápoje)
C1 On/off icon (C1 Ikona zapnutia/vypnutia)	B3/C3 Drinks menu (B3/C3 Ponuka nápojov)

B4/C4 Personal profiles (B4/C4 Osobné profily)

B5/C5 Kávové zrná

B6/C6 Machine settings (B6/C6 Nastavenia zariadenia)

B7/C7 Status menu (B7/C7 Stavová ponuka)

B8/C8 Obchod

B9/C9 Start/stop icon (B9/C9 Ikona spustenia/zastavenia ►►)

Úvod

Blahoželáme vám k nákupu plne automatického kávovaru Saeco! Táto kompaktná používateľská príručka vám pomôže rýchlo začať nový kávovar používať. Ak chcete plne využívať výhody online podpory poskytovanej spoločnosťou Saeco, môžete zaregistrovať vaše zariadenie pomocou ovládacieho panela prostredníctvom vstavaného pripojenia Wi-Fi, prípadne na stránke **www.saeco.com/MyCoffeeMachine**. Nájdete tam aj najčastejšie otázky a rozšírenú verziu používateľskej príručky.

Pred prvým použitím zariadenia si pozorne prečítajte samostatnú brožúru s bezpečnostnými informáciami a uschovajte si ju na neskoršie použitie.

Plne automatický kávovar Saeco ponúka rozšírené možnosti prostredníctvom pripojenia k sieti Wi-Fi.

Zariadenie pripojené k sieti Wi-Fi ponúka používateľovi tieto funkcie:

- príjem prispôbených odporúčaní na základe strojového učenia,
- sťahovanie pravidelných aktualizácií softvéru na vylepšenie používateľského prostredia,
- možnosť využiť funkciu obchodu (ak je vo vašej krajine k dispozícii),
- prepojenie zariadenia s účtom Amazon na doplnenie príslušenstva (ak je služba vo vašej krajine k dispozícii),
- pripojenie k domácomu zariadeniu Alexa a využívanie hlasového ovládania (ak je vo vašej krajine k dispozícii).

Poznámka: Toto zariadenie bolo preskúšané na príprave kávy. Napriek tomu, že bolo dôkladne prečistené, môžu sa v ňom nachádzať zvyšky kávy. Ručíme vám však za to, že je úplne nové.

Zapnutie zariadenia Xelsis SUPREMA (len modely SM8885, SM8889)

Zariadenie zapnete stlačením hlavného vypínača v zadnej časti. Stlačením stredu ovládacieho panela zobrazíte na displeji ikonu zapnutia. Ťuknite na ikonu zapnutia a postupujte podľa pokynov na ovládacom paneli.

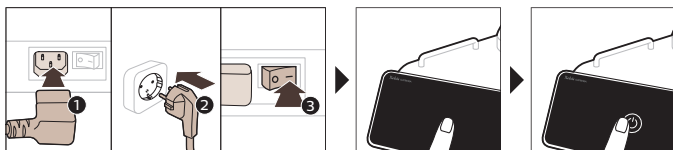

Zapnutie zariadenia Xelsis DELUXE (len modely SM8780, SM8782, SM8785)

Zariadenie zapnete stlačením hlavného vypínača v zadnej časti. Ťuknite na ikonu zapnutia a postupujte podľa pokynov na ovládacom paneli.

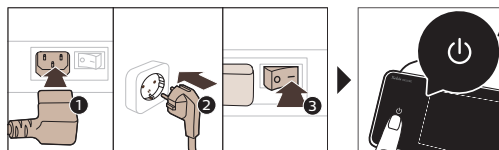

Pripojenie k sieti Wi-Fi

Ak chcete využívať možnosti pripojenia k sieti, podľa pokynov na ovládacom paneli pripojte kávovar k svojej sieti Wi-Fi.

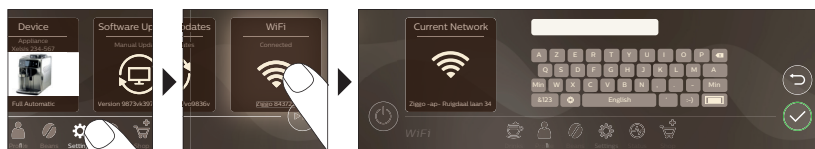

A Zariadenie vykoná automatický cyklus vypláchnutia pri zapnutí a vypnutí pomocou hlasového ovládania a aj v prípade, že sa zariadenie dlhšie nepoužívalo a vyplo sa. Uistite sa, že zariadenie sa nachádza v bezpečnom prostredí.

Špeciálne funkcie

Špeciálna funkcia Účel

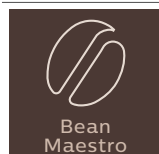

S funkciou BeanMaestro si môžete vybrať druh a praženie kávových zŕn. Zariadenie potom automaticky optimalizuje nastavenia prípravy kávy, vďaka čomu z kávových zŕn získate ten najlepší výsledok.

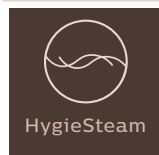

Funkcia HygieSteam automaticky vyčistí systém na mlieko a odstráni mikroorganizmy: túto funkciu používajte po príprave cappuccina alebo iných mliečnych nápojov.

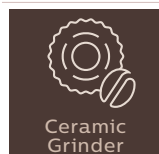

Náš odolný mlynček je vyrobený zo 100 % keramiky, vďaka čomu je výnimočne tvrdý a presný. Vďaka 12-stupňovému nastaveniu si ho môžete prispôbiť podľa chuti.

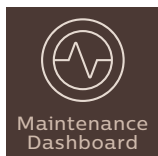

Riadiaci panel údržby vám poskytuje užitočný prehľad o zariadení a prináša vám informácie o stave, upozorní vás napríklad na hladinu vody alebo končiacu životnosť filtra AquaClean.

Podpora týkajúca sa parametrov nápojov

Ak chcete získať ďalšie informácie o konkrétnom parametri nápoja, stlačte a 3 sekundy podržte nastaviteľný stĺpec.



Príprava nápojov

Príprava kávy z kávových zŕn

Ak chcete pripraviť kávu, postupujte podľa niekoľkých jednoduchých krokov.



A Nepoužívajte karamelizované alebo ochutené kávové zrná.

i Otáčajte ovládačom nastavenia mletia v malých krokoch a pripravte 5 šálok, aby ste si mohli naplno vychutnať rozdiely.

Príprava mliečnych nápojov

Ak chcete pripraviť mliečne nápoje, postupujte podľa niekoľkých jednoduchých krokov.

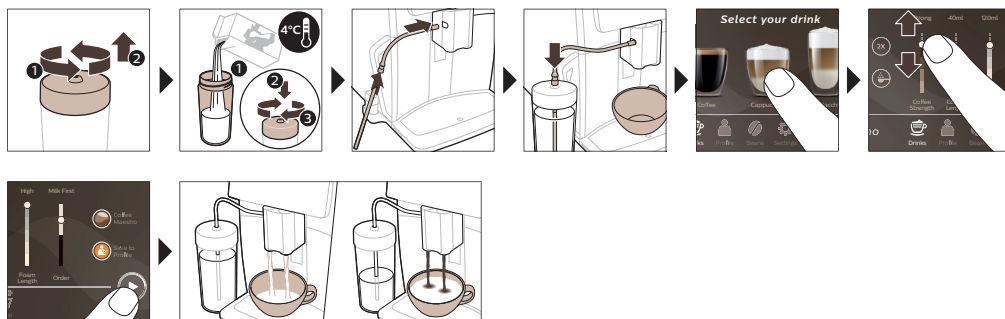

A Bezprostredne po dávkovaní mlieka sa vykoná funkcia „HygieSteam Shot“ (Dávka pary na prečistenie). Zariadenie vháňa do vnútorného systému na mlieko paru, aby ho rýchlo vypláchno. Kovová časť trubičky na mlieko môže byť z tohto dôvodu horúca. Aby ste predišli riziku popálenia, nechajte ju najprv vychladnúť.

Príprava kávy z predmletej kávy

Ak chcete pripraviť kávu z mletej kávy, postupujte podľa niekoľkých jednoduchých krokov.

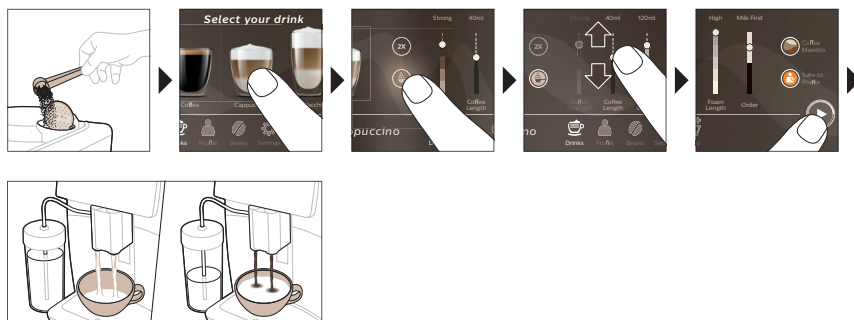

i Pri výbere predmletej kávy nemožno upraviť intenzitu kávy ani pripravovať viac nápojov naraz.

Dávkovanie horúcej vody

- 1 Uistite sa, že vnútorný napeňovač mlieka je správne pripojený k zariadeniu (Obr. 1).
- 2 Pod výpusť položte šálku.
- 3 Ťuknite na položku „Horúca voda“ (Obr. 2).
- 4 Posúvaním nastaviteľných stĺpcov nahor a nadol môžete podľa potreby upraviť množstvo horúcej vody alebo jej teplotu (Obr. 3).
- 5 Stlačte ikonu spustenia/zastavenia ►■.
- 6 Dávkovanie horúcej vody môžete predčasne ukončiť opätovným stlačením ikony spustenia/zastavenia ►■ (len modely SM8780, SM8782, SM8785) alebo znova stlačte ikonu zastavenia (len modely SM8885, SM8889).

Čistenie a údržba

Položka	Kedy vykonávať čistenie	Ako nájsť na ovládacom paneli/ Potrebné kroky
---------	-------------------------	--

Filter AquaClean	Keď vás k tomu zariadenie vyzve alebo každé tri mesiace.	STATUS (STAV) -> CLEANING (ČISTENIE) -> AQUACLEAN. Postupujte podľa pokynov na aktiváciu filtra AquaClean.
------------------	--	--

i Zariadenie nedokáže automaticky zistiť, že ste do zásobníka na vodu umiestnili filter. Preto musíte každý nainštalovaný nový filter AquaClean aktivovať pomocou ponuky Stav.

i Zariadenie treba pred začatím používania filtra AquaClean úplne zbaviť vodného kameňa.

i Filter AquaClean vymieňajte aspoň každé 3 mesiace, aj keď zariadenie ešte nesignalizuje, že sa vyžaduje výmena.

Položka	Kedy vykonávať čistenie	Ako nájsť na ovládacom paneli/ Potrebné kroky
Varná zostava	Raz týždenne	STATUS (STAV) -> PERFORMANCE (VÝKON) -> BREW GROUP CLEAN (ČISTENIE VARNEJ ZOSTAVY). Podľa pokynov vyberte a vyčistíte varnú zostavu.
<p>i Pred vložení varnej zostavy späť do zariadenia skontrolujte, či je zostava v správnej polohe. Šípka na žltom valci na boku varnej zostavy musí byť zarovnaná s čiernou šípkou a s písmenom N (Obr. 4).</p>		
	Mesačne	STATUS (STAV) -> PERFORMANCE (VÝKON) -> COFFEE OIL REMOVAL (ODSTRÁNENIE KÁVOVÉHO OLEJA). Postupujte podľa pokynov pre samočistiaci proces, ktorý automaticky odstráni zvyšky kávového oleja z varnej zostavy.
Systém na mlieko/vnútorý napeňovač mlieka	Po dni používania	STATUS (STAV) -> HYGIESTEAM. Postupujte podľa pokynov pre samočistiaci proces na vyčistenie systému na mlieko. Pred vložení kovovej trubičky na mlieko do držiaka na trubičku na mlieko utrite jej vonkajší povrch vlhkou tkaninou.
	Raz týždenne	Vyberte a demontujte vnútorý napeňovač mlieka. Opláchnite všetky časti pod tečúcou vodou s prídavkom prostriedku na umývanie riadu.
	Mesačne	STATUS (STAV) -> HYGIESTEAM -> DEEP MILK CLEAN (HLBKOVÉ PREČISTENIE SYSTÉMU NA MLIEKO). Postupujte podľa pokynov pre samočistiaci proces na vyčistenie systému na mlieko.
Zásobník na mlieko	Raz týždenne	Demontujte zásobník (Obr. 5) na mlieko a vytlačte guľôčku pomocou kolíka trubičky na mlieko (Obr. 6). Všetky súčasti zásobníka na mlieko vyčistíte pod tečúcou vodou alebo v umývačke riadu.
Nádoba HygieSteam (s držiakom na trubičku na mlieko)	Raz týždenne alebo keď vás zariadenie vyzve	Vyberte nádobu HygieSteam zo zariadenia (Obr. 7) a zložte kryt HygieSteam (Obr. 8). Vyčistíte nádobu HygieSteam a kryt pod tečúcou vodou.
Priehradka na mletú kávu	Priehradku na mletú kávu kontrolujte každý týždeň, či nie je upchatá	Zariadenie odpojte od napájania a vyberte varnú zostavu. Otvorte veko priehradky na mletú kávu a zasuňte do nej rúčku lyžičky. Rúčkou pohybujte hore-dolu, kým pomletá káva, ktorá lievik upchala, nevypadne (Obr. 9). Navštívte adresu www.saeco.com/care , kde nájdete podrobné videopokyny.

Položka	Kedy vykonávať čistenie	Ako nájsť na ovládacom paneli/ Potrebné kroky
Zásobník na pomletú kávu	Zásobník na pomletú kávu vyprázdňujte, keď vás na to zariadenie vyzve. Prečistite ho každý týždeň.	Zásobník na pomletú kávu odoberajte, keď je zariadenie zapnuté. Opláchnite ho pod tečúcou vodou s prídavkom prostriedku na umývanie riadu.
Podnos na odkvapkávanie	Raz denne alebo ak sa z podnosu na odkvapkávanie vysunie červený indikátor signalizujúci, že je podnos plný, vyprázdnite podnos na odkvapkávanie (Obr. 10). Čistenie podnosu na odkvapkávanie vykonávajte každý týždeň.	Podnos na odkvapkávanie (Obr. 11) vyberte a opláchnite ho pod tečúcou vodou s trochu čistiaceho prostriedku.
Mazanie varnej zostavy	Každé 2 mesiace	Varnú zostavu namažte pribaleným mazivom. Navštívte adresu www.saeco.com/care , kde nájdete podrobné videopokyny.
Zásobník na vodu	Raz týždenne	Zásobník na vodu vypláchnite pod tečúcou vodou.
Predná časť zariadenia	Raz týždenne	Očistite ho jemnou handričkou.
Odstraňovanie vodného kameňa zo zariadenia	Keď vás zariadenie vyzve na odstránenie vodného kameňa	STATUS (STAV) -> DESCALING (ODSTRÁNENIE VODNÉHO KAMEŇA). Tieto pokyny použite na odstránenie vodného kameňa zo zariadenia. Keď sa vyžaduje odstránenie vodného kameňa, zariadenie vás na to upozorní. Stlačením ikony OK spustíte proces a ďalej postupujte podľa pokynov.

Ako postupovať v prípade prerušenia procesu odstraňovania vodného kameňa

Postup odstraňovania vodného kameňa môžete ukončiť stlačením ikony na ovládacom paneli. Ak sa proces odstraňovania vodného kameňa preruší ešte pred úplným dokončením, v zásobníku na vodu alebo vo vodnom okruhu môže zostať kvapalina s prostriedkom na odstraňovanie vodného kameňa. V tom prípade postupujte takto:

- 1 Zásobník na vodu vyprázdnite a dôkladne vypláchnite.
- 2 Doplníte zásobník na vodu čistou vodou až po značku CALC CLEAN a zariadenie znovu zapnete. Zariadenie sa zohreje a vykoná sa automatický cyklus preplachovania.
- 3 Pred prípravou nápojov vykonajte manuálny cyklus preplachovania. Ak chcete vykonať manuálny cyklus preplachovania, najskôr vypustite pol nádrže horúcej vody a potom pripravte dve šálky predmletej kávy bez pridania mletej kávy.

Poznámka: Ak sa postup odstraňovania vodného kameňa neukončil, zariadenie bude čo najskôr vyžadovať vykonanie ďalšieho odstraňovania vodného kameňa.

Riešenie problémov

Spoločnosť Saeco vám pomáha riešiť najčastejšie problémy, s ktorými sa môžete pri používaní zariadenia stretnúť. Túto pomoc ponúka rôznymi spôsobmi:

- na ovládacom paneli zariadenia nájdete videá s podrobnými pokynmi,
- na stránke www.saeco.com/care nájdete inštruktážne videá a kompletný zoznam najčastejších otázok,
- na stránke www.saeco.com/care nájdete aj rozšírenú verziu používateľskej príručky.

Ak sa vám problém nepodarí vyriešiť, obráťte sa na Stredisko starostlivosti o zákazníkov vo vašej krajine. Na záručnom liste a ovládacom paneli zariadenia nájdete kontaktné údaje.

Technické parametre

Výrobca si vyhradzuje právo na zlepšovanie technických údajov produktu. Všetky uvedené množstvá sú len približné.

Opis	Hodnota
Rozmery (š x v x h)	287 x 396 x 487 mm
Hmotnosť	11 – 12,4 kg
Dĺžka sieťového kábla	1 200 mm
Zásobník na vodu	1,7 l, odoberateľný
Kapacita násypky na kávové zrná	450 g
Kapacita zásobníka na pomletú kávu	15 dávok
Kapacita zásobníka na mlieko	600 ml
Nastaviteľná výška výpustu	75 – 148 mm
Menovité napätie – výkon – zdroj	Pozrite si údaje na štítku na vnútornej strane servisných dvierok
Frekvenčné pásmo siete Wi-Fi	2,4 GHz, 802.11 b/g/n

Vyhlásenie o zhode

Spoločnosť DAP B.V. týmto vyhlasuje, že plnoautomatické kávovary na espresso SM8780, SM8782, SM8785, SM8885 a SM8889 sú v súlade so smernicou 2014/53/EÚ.

Celé znenie vyhlásenia o zhode EÚ je k dispozícii na tejto webovej adrese: <https://www.saeco.com>.

Plne automatické kávovary SM8780, SM8782, SM8785, SM8885 a SM8889 sú vybavené modulom Wi-Fi s parametrami 2,4 GHz, 802.11 b/g/n (kanály 1 až 11). Maximálny prenosový výkon < 100 mW (20 dBm).

Sadržaj

Prikaz aparata (slika A)	177
Uvod	178
Uključivanje aparata ako imate Xelsis SUPREMA (samo SM8885, SM8889)	178
Uključivanje aparata ako imate Xelsis DELUXE (samo SM8780, SM8782, SM8785)	178
Povezivanje na Wi-Fi	179
Specijalne funkcije	179
Podrška za parametre napitaka	180
Kuvanje napitaka	180
Čišćenje i održavanje	181
Rešavanje problema	184
Tehničke specifikacije	184
Izjava o usaglašenosti	184

Prikaz aparata (slika A)

- A1 Poklopac posude za kafu u zrnju
- A2 Poklopac odeljka za unapred samlevenu kafu
- A3 Podloga za šolje
- A4 Kontrolna tabla
- A5 Utičnica za kabl
- A6 Glavni prekidač
- A7 Posuda za sakupljanje tečnosti
- A8 Drška za otvaranje posude za sakupljanje tečnosti
- A9 HygieSteam posuda
- A10 HygieSteam poklopac sa držačem cevi za mleko
- A11 Grlić za ispuštanje kafe i mleka podesive visine
- A12 Unutrašnji aparat za mlečnu penu

- A13 Kabl za napajanje sa utikačem
- A14 Dugme postavke tipa mlevenja (više informacija potražite na adresi www.saeco.com/care)
- A15 Posuda za kafu u zrnju
- A16 Vratanca za servis
- A17 Levak za kafu
- A18 Fioka za ostatke kafe
- A19 Blok za kuvanje (više informacija potražite na adresi www.saeco.com/care)
- A20 Posuda za sakupljanje taloga kafe
- A21 Rezervoar za vodu
- A22 Indikator „Posuda za sakupljanje tečnosti je puna“
- A23 Poklopac posude za sakupljanje tečnosti

Dodaci

- A24 Posuda za mleko
- A25 Cev za mleko
- A26 Četka za čišćenje
- A27 Tuba sa mazivom
- A28 Filter AquaClean
- A29 Merica
- A30 Test-traka za tvrdoću vode

Upravljačka tabla

Postoje dve verzije ovog aparata za espresso. Njihove kontrolne table izgledaju različito, ali sve ikone rade na isti način. Prikaz svih ikona nalazi se na slikama B i C. U nastavku se nalaze opisi.

- B1 Off icon (B1 ikona za isključivanje)
- C1 On/off icon (C1 ikona za uključivanje/isključivanje)

B2/C2 Drinks (B2/C2 Napici)

B3/C3 Drinks menu (B3/C3 Meni sa napicima)

B4/C4 Personal profiles (B4/C4 Lični profili)

B5/C5 Zrna kafe

B6/C6 Machine settings (B6/C6 Podešavanja aparata)

B7/C7 Status menu (B7/C7 Meni statusa)

B8/C8 Kupovina

B9/C9 Start/stop icon (B9/C9 Ikona za ▶▶ početak/zaustavljanje)

Uvod

Čestitamo na kupovini potpuno automatskog Saeco aparata za kafu! Ovaj kompaktan korisnički priručnik će vam pomoći da brzo počnete da koristite novi aparat za kafu. Da biste na najbolji način iskoristili podršku koju nudi kompanija Saeco, koristite kontrolnu tablu da biste registrovali aparat putem ugrađene Wi-Fi veze ili idite na stranicu www.saeco.com/MyCoffeeMachine i na njoj registrujte proizvod. Tamo takođe možete da pronadete najčešća pitanja i proširenu verziju korisničkog priručnika.

Pažljivo pročitajte zasebnu brošuru za bezbednost pre nego što upotrebite aparat prvi put i sačuvajte je za buduću upotrebu.

Potpuno automatski aparat za kafu kompanije Saeco vam omogućava da se povežete na Wi-Fi mrežu kako biste poboljšali iskustvo pravljenja i ispijanja kafe.

Povezivanjem aparata na Wi-Fi mrežu moći ćete da:

- primete personalizovane preporuke na osnovu mašinskog učenja
- uživajte u redovnim softverskim ispravkama radi boljeg korisničkog iskustva
- koristite funkcionalnost prodavnice, ako je dostupna u vašoj zemlji
- možete da povežete aparat sa Amazon nalogom radi dopune pribora, ako je ova opcija dostupna u vašoj zemlji
- povežete na Alexa kućni uređaj da biste koristili glasovnu kontrolu, ako je dostupna u vašoj zemlji

Napomena: Ovaj aparat je testiran sa kafom. Iako je pažljivo očišćen, možda se u njemu nalaze ostaci kafe. Garantujemo, međutim, da je aparat potpuno nov.

Uključivanje aparata ako imate Xelsis SUPREMA (samo SM8885, SM8889)

Uključite aparat tako što ćete pritisnuti glavni prekidač koji se nalazi na njegovoj poledini. Dodirnite središnji deo kontrolne table da bi se na ekranu pojavila ikona „uključeno“. Dodirnite ikonu „uključeno“ i sledite detaljna uputstva na kontrolnoj tabli.

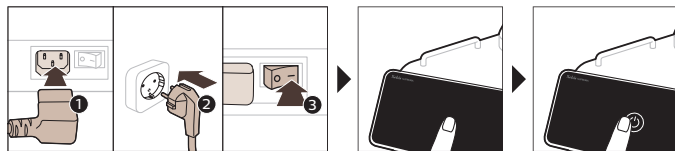

Uključivanje aparata ako imate Xelsis DELUXE (samo SM8780, SM8782, SM8785)

Uključite aparat tako što ćete pritisnuti glavni prekidač koji se nalazi na njegovoj poledini. Dodirnite ikonu „uključeno“ i sledite detaljna uputstva na kontrolnoj tabli.

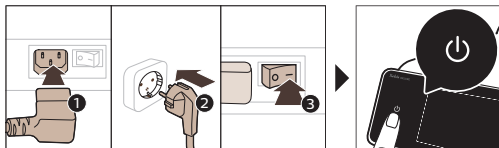

Povezivanje na Wi-Fi

Za povezani doživljaj sledite uputstva na kontrolnoj tabli kako biste povezali aparat za kafu na Wi-Fi mrežu.

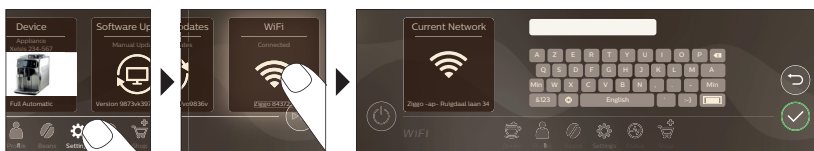

A Aparat će obaviti ciklus automatskog ispiranja kada ga uključite i isključite putem glasovne kontrole i kada je aparat neaktivan neko vreme, pa se isključi. Postarajte se da okruženje u kome je aparat postavljen bude bezbedno.

Srpski

Specijalne funkcije

Specijalna funkcija Svrha

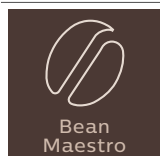

Uz BeanMaestro možete izabrati vrstu zrna kafe i način prženja. On zatim automatski optimizuje postavke kuvanja, kako bi se na najbolji način iskoristila zrna kafe.

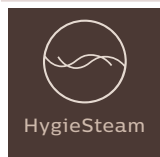

Funkcija HygieSteam automatski čisti sistem za mleko, uklanjajući mikroorganizme: koristite ga nakon kuvanja kapučina ili drugih napitaka na bazi mleka.



Naš izdržljiv mlin napravljen je od 100% keramike kako bi bio izuzetno tvrd i precizan. Možete ga prilagoditi prema vašem ukusu, pomoću 12 nivoa.

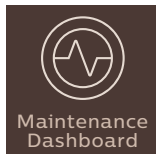

Kontrolna tabla za održavanje vam pruža koristan pregled i obaveštava vas o informacijama o statusu stvari, kao što je nivo vode, ili vam govori da je AquaClean skoro ispražnjen.

Podrška za parametre napitaka

Da biste dobili dodatne informacije o određenom parametru napitka, pritisnite i zadržite podesivu traku 3 sekunde.



Kuvanje napitaka

Kuvanje kafe u zrnju

Da biste skuvali kafu, potrebno je da sledite nekoliko jednostavnih koraka.



A Nemojte koristiti karamelizovana ili aromatizovana zrna kafe.

i Okrenite dugme za podešavanje tipa mlevenja u malim koracima i skuvajte 5 šoljica da biste u potpunosti okusili razlike.

Kuvanje napitaka od mleka

Da biste skuvali napitke na bazi mleka, potrebno je da sledite nekoliko jednostavnih koraka.

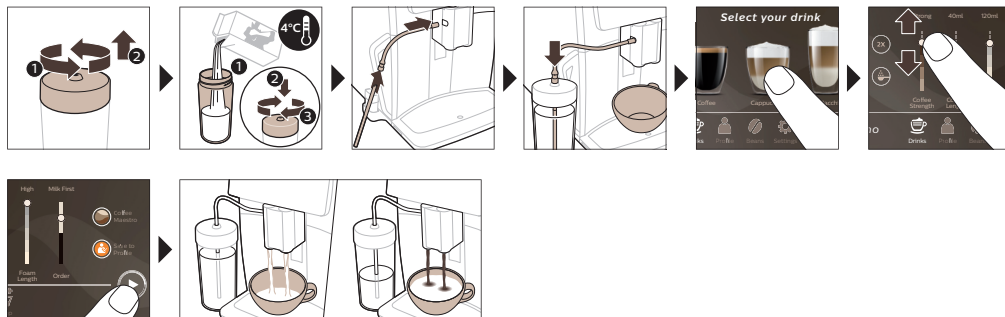

A Odmah nakon ispuštanja mleka, obavlja se funkcija „HygieSteam Shot“. Aparat ispušta mlaz kroz unutrašnji sistem za mleko kako bi ga brzo isprao. Metalni deo cevi za mleko može da postane vruć. Da se ne biste opekli, ostavite da se prvo ohladi.

Kuvanje kafe od prethodno samlevene kafe

Da biste skuvali kafu od unapred samlevene kafe, potrebno je da sledite nekoliko jednostavnih koraka.

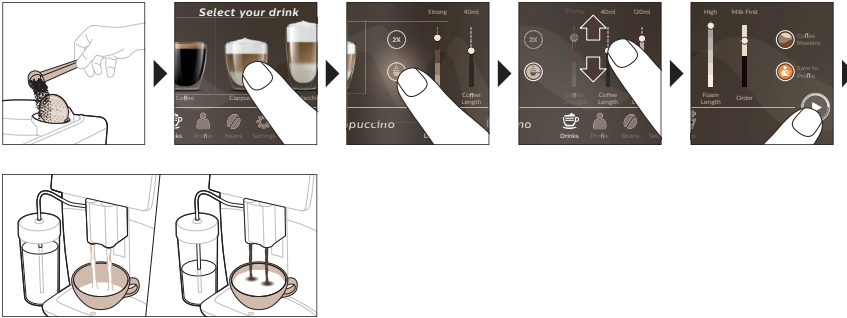

i Ukoliko izaberete mlevenu kafu, ne možete da prilagodite jačinu kafe niti da istovremeno skuvate više od jednog napitka.

Ispuštanje vrelе vode

- 1 Proverite da li je unutrašnji aparat za mlečnu penu pravilno pričvršćen na aparat (Sl. 1).
- 2 Stavite šolju ispod griča.
- 3 Dodirnite opciju „Hot Water“ (Sl. 2) (Vruća voda).
- 4 Pomerajte podesive trake nagore i nadole da biste prilagodili količinu ili temperaturu vruće vode prema svojoj želji (Sl. 3).
- 5 Pritisnite ikonu za pokretanje/zaustavljanje ►■.
- 6 Da biste prekinuli ispuštanje vrelе vode pre nego što aparat završi, ponovo pritisnite ikonu za pokretanje/zaustavljanje ►■ (samo SM8780, SM8782, SM8785) ili ponovo pritisnite ikonu za zaustavljanje (samo SM8885, SM8889).

Čišćenje i održavanje

Stavka	Kada se čisti	Kako da pronadete na kontrolnoj tabli/ Šta da radite
Filter AquaClean	Kada aparat od vas to zatraži ili svaka tri meseca.	STATUS (Status)->CLEANING (Čišćenje)->AQUACLEAN. Sledite korake da biste aktivirali AquaClean filter.

Stavka	Kada se čisti	Kako da pronadete na kontrolnoj tabli/ Šta da radite
<p>i Aparat neće automatski detektovati kada stavite filter u rezervoar za vodu. Zato u meniju „Status“ treba da aktivirate svaki novi filter AquaClean koji postavite.</p> <p>i Morate u potpunosti da očistite aparat od kamenca pre nego što počnete da koristite AquaClean filter.</p> <p>i Zamenite AquaClean filter barem na svaka 3 meseca, čak i ako aparat ne ukazuje na obaveznu zamenu.</p>		
Blok za kuvanje	Nedeljno	STATUS (Status) -> PERFORMANCE (Performanse) -> BREW GROUP CLEAN (Čišćenje bloka za kuvanje). Sledite korake da biste izvadili i očistili blok za kuvanje.
<p>i Pre nego što vratite blok za kuvanje nazad u aparat, proverite da li je ispravno postavljen. Strelica na žutom cilindru na bočnoj strani bloka za kuvanje mora da bude poravnata sa crnom strelicom i oznakom N (Sl. 4).</p>		
	Mesečno	STATUS (Status) -> PERFORMANCE (Performanse) -> COFFEE OIL REMOVAL (Uklanjanje masnoće od kafe). Sledite korake postupka samostalnog čišćenja kako biste automatski uklonili ostatke masnoće od kafe sa bloka za kuvanje.
Sistem za mleko / Unutrašnji cappuccinatore	Svakog dana nakon upotrebe	STATUS (Status) -> HYGIESTEAM (Higijenski mlaz). Sledite korake postupka samostalnog čišćenja kako biste očistili sistem za mleko. Spoljašnjost metalne cevi za mleko obrišite vlažnom krpom pre nego što je postavite na držač cevi za mleko.
	Nedeljno	Uklonite i rasklopите unutrašnji aparat za mlečnu penu. Isperite sve delove pod mlazom vode sa česme uz upotrebu malo tečnog deterdženta.
	Mesečno	STATUS (Status) -> HYGIESTEAM (Higijenski mlaz) -> DEEP MILK CLEAN (Temeljno čišćenje od mleka). Sledite korake postupka samostalnog čišćenja kako biste očistili sistem za mleko.
Posuda za mleko	Nedeljno	Rasklopите kontejner (Sl. 5) za mleko i izgurajte lopticu pomoću nastavka cevi za mleko (Sl. 6). Operite sve delove posude za mleko pod mlazom vode sa česme ili u mašini za pranje posuda.
HygieSteam posuda (držač cevi za mleko)	Nedeljno ili kada vas aparat na to podseti	Uklonite Skinite HygieSteam posudu iz aparata (Sl. 7) i izvadite HygieSteam poklopac (Sl. 8). HygieSteam posudu i poklopac očistite pod mlazom vode.

Stavka	Kada se čisti	Kako da pronadete na kontrolnoj tabli/ Šta da radite
Odeljak za prethodno samlevenu kafu	Pednom nedeljno proveravajte odeljak za unapred samlevenu kafu da biste videli da li je zapušen	Isključite aparat sa napajanja i izvadite blok za kuvanje. Otvorite poklopac odeljka za prethodno samlevenu kafu i ubacite dršku kašike u njega. Pomerajte ručicu gore dole dok mlevena kafa ne ispadne (Sl. 9). Idite na www.saeco.com/care gde ćete pronaći detaljna video uputstva.
Posuda za sakupljanje ostataka kafe	Ispraznite posudu za sakupljanje ostataka kafe kada aparat to zatraži. Čistite je nedeljno	Uklonite posudu za sakupljanje ostataka kafe dok je aparat uključen. Isperite je pod mlazom vode sa česme uz upotrebu malo tečnog deterdženta.
Posuda za sakupljanje tečnosti	Ispraznite posudu za sakupljanje tečnosti svakodnevno ili čim crveni indikator „drip tray full” (posuda za sakupljanje tečnosti je puna) iskoči iz posude za sakupljanje tečnosti (Sl. 10). Čistite posudu za sakupljanje tečnosti jednom nedeljno	Uklonite posudu za sakupljanje tečnosti (Sl. 11) i isperite je pod mlazom vode sa česme uz upotrebu malo tečnog deterdženta.
Podmazivanje bloka za kuvanje	Svaka 2 meseca	Podmazujte blok za kuvanje isporučenim mazivom. Idite na www.saeco.com/care gde ćete pronaći detaljna video uputstva.
Rezervoar za vodu	Nedeljno	Isperite rezervoar za vodu pod mlazom vode.
Prednji deo aparata	Nedeljno	Očistite neabrazivnom krpom.
Uklanjanje kamenca iz aparata	Kada aparat od vas traži da uklonite kamenac	STATUS (Status)-> DESCALING (Uklanjanje kamenca). Sledite korake da biste uklonili kamenac iz aparata. Kada je potrebno da uklonite kamenac, aparat će to zatražiti od vas. Pritisnite ikonu OK da biste počeli i pratite korake.

Šta učiniti ukoliko dođe do prekida procesa uklanjanja kamenca

Možete da prekinete postupak uklanjanja kamenca tako što ćete pritisnuti ikonu za uključivanje/isključivanje na upravljačkoj ploči. Ako se postupak uklanjanja kamenca prekine pre nego što se potpuno završi, u rezervoaru za vodu ili u kolu za vodu može da ostane malo tečnosti za uklanjanje kamenca. U tom slučaju, uradite sledeće:

- 1 Ispraznite i temeljno isperite rezervoar za vodu.
- 2 Napunite posudu za vodu svežom vodom do oznake CALC CLEAN i ponovo uključite aparat. Aparat će se zagrejati i automatski obaviti ciklus ispiranja.
- 3 Pre kuvanja bilo kakvih napitaka, obavite ciklus ručnog ispiranja. Da biste obavili ciklus ručnog ispiranja, najpre isпустite pola rezervoara za toplu vodu, a zatim skuvajte dve šolje prethodno samlevene kafe bez dodavanja mlevene kafe.

Napomena: Ukoliko postupak uklanjanja kamenca nije dovršen, aparat će zahtevati da se obavi još jedan takav postupak što je pre moguće.

Rešavanje problema

Da bi vam pomogao da rešite najčešće probleme na koje možete da naidete prilikom korišćenja aparata, Saeco pruža podršku na više načina:

- detaljne video zapise možete pronaći na kontrolnoj tabli aparata
- video uputstva i kompletna lista najčešćih pitanja su dostupni na sajtu www.saeco.com/care.
- na sajtu www.saeco.com/care možete pronaći i proširenu verziju korisničkog priručnika

Ukoliko ne možete da rešite problem, obratite se Centru za korisničku podršku u vašoj zemlji. Kontakt podatke možete pronaći na garantnom letku i kontrolnoj tabli aparata.

Tehničke specifikacije

Proizvođač zadržava pravo da poboljša tehničke specifikacije proizvoda. Sve unapred podešene količine su približne.

Opis	Vrednost
Veličina (š x v x d)	287 x 396 x 487 mm
Težina	11-12,4 kg
Dužina kabla za napajanje	1.200 mm
Rezervoar za vodu	1,7 litara; može da se skine
Posuda za kafu u zrnju	450 g
Kapacitet posude za ostatke kafe	15 doza
Kapacitet posude za mleko	600 ml
Grlić podesive visine	75-148 mm
Nominalni napon – snaga – napajanje	Pogledajte pločicu sa podacima na unutrašnjoj strani vratanaca za servisiranje
Wi-Fi frekvencijski opseg	2,4 GHz 802.11 b/g/n

Izjava o usaglašenosti

Kompanija DAP B.V. ovim izjavljuje da su ovi potpuno automatski aparati za espresso kafu SM8780, SM8782, SM8785, SM8885 i SM8889 u skladu sa Direktivom 2014/53/EU.

Pun tekst deklaracije EU o usaglašenosti je dostupan na sledećoj internet adresi:

<https://www.saeco.com>.

Potpuno automatski aparati za espresso SM8780, SM8782, SM8785, SM8885 i SM8889 imaju Wi-Fi modul, 2,4 GHz 802.11 b/g/n (kanali 1..11). Maksimalna snaga prenosa <100 mW (20 dBm).

Sisältö

Laitteen yleiskuvaus (kuva A) _____	185
Johdanto _____	186
Laitteen käynnistäminen, kun sinulla on Xelsis SUPREMA (vain SM8885 ja SM8889) _____	186
Laitteen käynnistäminen, kun sinulla on Xelsis DELUXE (vain SM8780, SM8782 ja SM8785) _____	186
Yhdistäminen Wi-Fi-verkkoon _____	187
Erikoistoiminnot _____	187
Juomien parametrien tuki _____	188
Juomien valmistaminen _____	188
Puhdistus ja huolto _____	189
Vianmääritys _____	191
Tekniset tiedot _____	192
Vaatimustenmukaisuusvakuutus _____	192

Laitteen yleiskuvaus (kuva A)

A1 Kahvipapusaäiliön kansi	A13 Virtajohto ja pistoke
A2 Esijauhettun kahvin säiliön kansi	A14 Jauhatuksen säätönappi (lisätietoja on osoitteessa www.saeco.com/care)
A3 Ylivalumisastia	A15 Kahvipapusaäiliö
A4 Ohjauspaneeli	A16 Huoltoluukku
A5 Johdon liitin	A17 Kahvikanava
A6 Pääkytkin	A18 Sakkasäiliö
A7 Tippa-alusta	A19 Kahviyksikkö (lisätietoja on osoitteessa www.saeco.com/care)
A8 Tippa-alustan vapautuskahva	A20 Sakkasäiliö
A9 HygieSteam-säiliö	A21 Vesisäiliö
A10 HygieSteamin kansi ja maitoputken pidike	A22 Tippa-alusta täynnä -ilmaisin
A11 Korkeussäädettävä kahvi- ja maitosuutin	A23 Tippa-alustan suojuus
A12 Sisäinen cappuccinatore	

Lisätarvikkeet

A24 Maitosäiliö	A28 AquaClean-suodatin
A25 Maitoputki	A29 Mittalusikka
A26 Puhdistusharja	A30 Veden kovuuden testiliuska
A27 Rasvatuubi	

Ohjauspaneeli

Tästä espressokeittimestä on saatavilla kaksi versiota. Niiden ohjauspaneelit näyttävät erilaisilta, mutta kaikki kuvakkeet toimivat samalla tavalla. Saat yleiskuvan kaikista kuvakkeista kuvista B ja C. Löydät kuvaukset alta.

B1 Off icon (Virtakuvake)	B4/C4 Personal profiles (Henkilökohtaiset profiilit)
C1 Virtakuvake	B5/C5 Pavut
B2/C2 Drinks (Juomat)	B6/C6 Machine settings (Laitteen asetukset)
B3/C3 Drinks menu (Juomavalikko)	

B7/C7 Status menu (Tilavalikko)
B8/C8 Kauppa

B9/C9 Start/stop ► icon (Käynnistyskuvake)

Johdanto

Kiitos, että ostit Saecon täysin automaattisen kahvinkeitin. Tämä kompaktin käyttöoppaan avulla voit aloittaa uuden kahvinkeitin käyttön nopeasti. Voit hyödyntää Saecon verkkotukea parhaalla mahdollisella tavalla rekisteröimällä laitteesi ohjauspaneelista sisäänrakennetun Wi-Fi-yhteyden avulla tai siirtymällä osoitteeseen www.saecco.com/MyCoffeeMachine ja rekisteröimällä laitteesi siellä. Sieltä löydät myös usein kysytyjä kysymyksiä ja käyttöoppaan laajennetun version.

Lue erillinen turvallisuuslehtinen huolellisesti ennen laitteen ensimmäistä käyttökertaa ja säilytä se vastaisen varalle.

Saecon täysin automaattisesta kahvinkeitimestä voit muodostaa yhteyden Wi-Fi-verkkoon ja siten parantaa kahvinkeitin käyttökokemusta.

Yhdistämällä laitteen Wi-Fi-verkkoon voit

- saada koneoppimiseen perustuvia yksilöllisiä suosituksia
- nauttia käyttökokemusta parantavista säännöllisistä ohjelmistopäivityksistä
- hyödyntää kauppatoimintoa, jos toiminto on käytettävissä omassa maassasi
- yhdistää laitteesi Amazon-tiliisi ja hankkia laitteeseen lisävarusteita, jos toiminto on käytettävissä omassa maassasi
- muodostaa yhteyden kodin Alexa-laitteeseen ja hyödyntää ääniohjausta, jos toiminto on käytettävissä omassa maassasi.

Huomautus: Laitteen testauksessa on käytetty kahvia. Vaikka se on puhdistettu huolellisesti, laitteeseen on voinut jäädä kahvijäämiä. Takaamme kuitenkin, että laite on täysin uusi.

Laitteen käynnistäminen, kun sinulla on Xelsis SUPREMA (vain SM8885 ja SM8889)

Käynnistä laite painamalla laitteen takana olevaa pääkytkintä. Kosketa ohjauspaneelin keskikohtaa, jolloin käynnistyskuvake tulee näyttöön. Napauta käynnistyskuvaketta ja toimi ohjauspaneelissa annettujen vaiheittaisten ohjeiden mukaan.

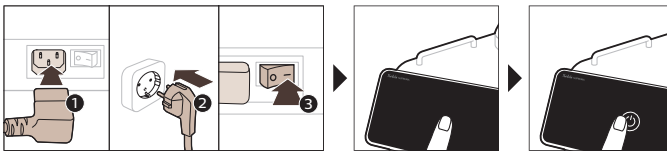

Laitteen käynnistäminen, kun sinulla on Xelsis DELUXE (vain SM8780, SM8782 ja SM8785)

Käynnistä laite painamalla laitteen takana olevaa pääkytkintä. Napauta käynnistyskuvaketta ja toimi ohjauspaneelissa annettujen vaiheittaisten ohjeiden mukaan.

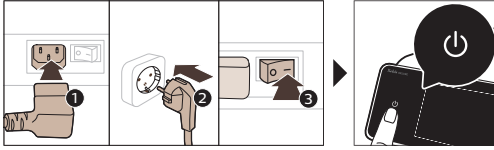

Yhdistäminen Wi-Fi-verkkoon

Voit nauttia yhdistetystä kokemuksesta yhdistämällä kahvinkeitTIMEN Wi-Fi-verkkoon ohjauspaneelissa annettujen ohjeiden mukaan.



A Laitte suorittaa automaattisen huuhtelun, kun se käynnistetään ja sammutetaan ääniohjauksella ja kun laite on ollut käyttämättä jonkin aikaa ja se sammuu. Varmista, että laitteen ympäristö on turvallinen.

Erikoistoiminnot

Erikoistoiminto

Käyttötarkoitus



BeanMaestrolla voit valita papujen tyyppin ja paahdon. Sen jälkeen se optimoi valmistusasetukset automaattisesti niin, että saat kahvipavuista mahdollisimman maukasta kahvia.



HygieSteam-toiminto puhdistaa maitojärjestelmän automaattisesti ja poistaa mikro-organismit. Käytä sitä cappuccinon tai muiden maitopohjaisten juomien valmistuksen jälkeen.



Kestävä kahvimyllymme on huippuluokan kovuuden ja tarkkuuden varmistamiseksi täysin keraaminen. Voit valita siitä makusi mukaan jonkin 12 tasosta.



Ylläpidon koantinäyttö tarjoaa sinulle hyödyllisen yleiskuvan ja antaa sinulle tilatietoja esimerkiksi veden tasosta tai kertoo, että AquaClean on vähissä.

Juomien parametrien tuki

Saat lisätietoja tietyistä juoman parametreista painamalla säädettävää palkkia 3 sekunnin ajan.



Juomien valmistaminen

Kahvin valmistaminen kahvipavuista

Jos haluat valmistaa kahvia, sinun on tehtävä muutamia yksinkertaisia toimia.



A Älä käytä sokeroituja tai maustettuja kahvipapuja.

i Käännä jauhatuksen säätönuppia asteittain ja valmista viisi kupillista kahvia, jotta huomaat niiden väliset erot.

Maitoa käyttävien juomien valmistaminen

Jos haluat valmistaa maitojuomia, sinun on tehtävä muutamia yksinkertaisia toimia.

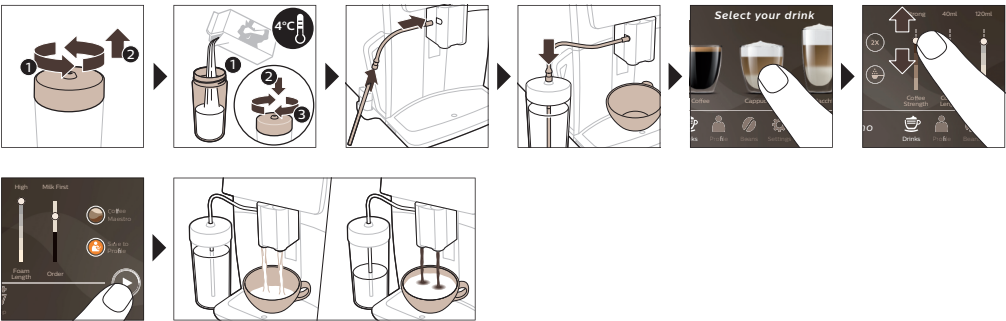

A Maidon annostelun jälkeen suoritetaan HygieSteam-suihkaus (HygieSteam Shot). Laite huuhtelee sisäisen maitojärjestelmän nopeasti suihkauttamalla höyryä sen läpi. Maitoputken metalliosia voi olla kuuma. Voit välttää palovammat antamalla laitteen jäähtyä ensin.

Kahvin valmistus esijauhettusta kahvista

Jos haluat käyttää kahvin valmistukseen esijauhettua kahvia, sinun on tehtävä muutamia yksinkertaisia toimia.

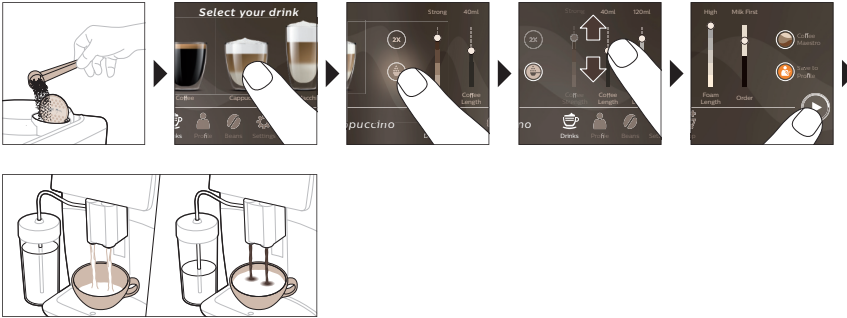

i Jos valitset esijauhettua kahvia, et voi säätää kahvin vahvuutta tai valmistaa useampia kuin yhden juoman samalla kertaa.

Kuuman veden annostelu

- 1 Varmista, että sisäinen cappuccinatore on kiinnitetty oikein laitteeseen (kuva 1).
- 2 Aseta kuppi suuttimen alle.
- 3 Napauta Hot Water (Kuuma vesi (kuva 2)).
- 4 Säädä kuuman veden määrää ja/tai lämpötilaa mieltymystesi mukaan liu'uttamalla säädettäviä palkkeja (kuva 3).
- 5 Paina käynnistyskuvaketta ►■.
- 6 Jos haluat lopettaa kuuman veden annostelun, ennen kuin laite on valmis, paina käynnistys-/pysäytyskuvaketta ►■ uudelleen (vain SM8780, SM8782, SM8785) tai paina pysäytyskuvaketta uudelleen (vain SM8885, SM8889).

Puhdistus ja huolto

Osa	Puhdistusajankohta	Etsiminen ohjauspaneelista/ Toimenpiteet
AquaClean-suodatin	Laitteen pyytessä tai joka kolmas kuukausi.	TILA->PUHDISTUS->AQUACLEAN. Aktivoi AquaClean-suodatin ohjeiden mukaisesti.
i Laite ei automaattisesti tunnista, että vesisäiliöön on asetettu suodatin. Siksi sinun on aktivoitava jokainen asentamasi uusi AquaClean-suodatin Tila -valikossa.		
i Laitteessa ei saa olla lainkaan kalkkia ennen AquaClean-suodattimen käytön aloittamista.		
i Vaihda AquaClean-suodatin vähintään 3 kuukauden välein, vaikka laite ei vielä ilmoittaisi, että vaihto on tehtävä.		

Osa	Puhdistusajankohta	Etsiminen ohjauspaneelista/ Toimenpiteet
Kahviyksikkö	Viikoittain	TILA -> SUORITUSKYKY ->KAHVIYKSIKÖN PUHDISTUS. Poista ja puhdista kahviyksikkö ohjeiden mukaisesti.
<p>i Varmista, että kahviyksikkö on oikeassa asennossa, ennen kuin liu'utat sen takaisin laitteeseen. Kahviyksikön sivussa olevan keltaisen säiliön nuolen on oltava mustan nuolen ja N (kuva 4)-merkin kohdalla.</p>		
	Kuukausittain	TILA -> SUORITUSKYKY ->KAHVIÖLJYN POISTO. Poista kahviöljyjäämät kahviyksiköstä automaattisesti itsepuhdistusprosessin ohjeiden mukaisesti.
Maitojärjestelmä / sisäinen cappuccinatore	Jokaisen käyttöpäivän jälkeen	TILA -> HYGIESTEAM. Puhdista maitojärjestelmä itsepuhdistusprosessin ohjeiden mukaisesti. Pyyhi metallisen maitoputken ulkopuoli kostealla liinalla ennen kuin asetat sen takaisin maitoputken pidikkeeseen.
	Viikoittain	Irrota ja pura sisäinen cappuccinatore. Huuhtelee kaikki osat juoksevalla vedellä ja astianpesuaineella.
	Kuukausittain	TILA -> HYGIESTEAM -> MAITOJÄRJESTELMÄN PERUSTEELLINEN PUHDISTUS. Puhdista maitojärjestelmä itsepuhdistusprosessin ohjeiden mukaisesti.
Maitosäiliö	Viikoittain	Pura maitosäiliö (kuva 5) ja työnnä pallo ulos maitokupin tapilla (kuva 6). Puhdista maitosäiliön kaikki osat juoksevalla vedellä tai tiskikoneessa.
HygieSteam-säiliö (maitoputken pidike)	Viikoittain tai kun laite kehottaa sinua tekemään niin	Poista HygieSteam-säiliö laitteesta (kuva 7) ja irrota HygieSteamin kansi (kuva 8). Puhdista HygieSteam-säiliö ja kansi juoksevalla vedellä.
Esijauhetun kahvin säiliö	Tarkista esijauhetun kahvin säiliö viikoittain tukkeutumien varalta.	Irrota pistoke pistorasiasta ja kahviyksikkö laitteesta. Avaa esijauhetun kahvin säiliön kansi ja aseta lusikan varsi säiliöön. Liikuta kahvaa ylös- ja alaspäin, kunnes tukoksen aiheuttanut jauhettu kahvi putoaa alas (kuva 9). Yksityiskohtaiset ohjevideot löydät osoitteesta www.saeco.com/care .
Sakkasäiliö	Tyhjennä sakkasäiliö, kun laite kehottaa sinua tekemään niin. Puhdista se viikoittain.	Poista sakkasäiliö, kun laitteeseen on kytketty virta. Huuhtelee se juoksevalla vedellä ja astianpesuaineella.

Osa	Puhdistusajankohta	Etsiminen ohjauspaneelista/ Toimenpiteet
Tippa-alusta	Tyhjennä tippa-alusta päivittäin tai heti, kun punainen täyden tippa-alustan ilmaisin ponnahtaa tippa-alustan läpi (kuva 10). Puhdista tippa-alusta viikoittain.	Irrota tippa-alusta (kuva 11) ja huuhtelee se juoksevalla vedellä ja astianpesuaineella.
Kahvivyksikön voitelu	2 kuukauden välein	Voitele kahviryhmä mukana toimitetulla rasvalla. Yksityiskohtaiset ohjevideot löydät osoitteesta www.saeco.com/care .
Vesisäiliö	Viikoittain	Huuhtelee vesisäiliö juoksevalla vedellä.
Laitteen etupuoli	Viikoittain	Puhdista se hankaamattomalla liinalla.
Laitteen kalkinpoisto	Kun laite pyytää sinua suorittamaan kalkinpoiston	TILA -> KALKINPOISTO. Poista laitteesta kalkki toimimalla ohjeiden mukaan. Kun kalkinpoisto on tarpeellista, laite pyytää sinua suorittamaan sen. Käynnistä kalkinpoisto painamalla OK-kuvaketta ja toimi annettujen ohjeiden mukaan.

Toimenpiteet kalkinpoiston keskeytyessä

Voit päättää kalkinpoiston painamalla ohjauspaneelin käynnistys-/sammutuskuvaketta. Jos kalkinpoisto keskeytetään ennen sen päättymistä, vesisäiliöön tai vesijärjestelmään voi jäädä kalkinpoistoainetta. Toimi tällöin seuraavasti:

- 1 Tyhjennä ja huuhtelee vesisäiliö perusteellisesti.
- 2 Täytä vesisäiliö CALC CLEAN -merkkiin asti kylmällä vedellä ja käynnistä laite uudelleen. Laite kuumenee ja suorittaa automaattisen huuhtelun.
- 3 Suorita ennen juomien annostelua manuaalinen huuhtelujakso. Jos haluat suorittaa manuaalisen huuhtelun, annostele ensin puoli säiliöllistä kuumaa vettä ja valmista sen jälkeen kaksi kupillista valmiiksi jauhettua kahvia lisäämättä jauhettua kahvia.

Huomautus: Jos kalkinpoistoa ei suoritettu loppuun, laitteessa on tehtävä uusi kalkinpoisto mahdollisimman pian.

Vianmääritys

Saeco tarjoaa tukea usealla tavalla, jotta pystyt ratkaisemaan laitteen käytön aikana ilmenevät yleisimmät ongelmat:

- Löydät vaihteittaisia videoita laitteen ohjauspaneelista.
- Tukivideoita ja usein kysytyjen kysymysten täydellisen luettelon löydät osoitteesta www.saeco.com/care.
- Osoitteesta www.saeco.com/care löydät myös käyttöoppaan laajennetun version.

Jos et pysty ratkaisemaan ongelmaa, ota yhteyttä oman maasi kuluttajapalvelukeskukseen. Yhteystiedot löytyvät takuulehtisestä ja laitteen ohjauspaneelista.

Tekniset tiedot

Valmistaja pidättää oikeuden parantaa tuotteen teknisiä ominaisuuksia. Kaikki esiasetetut määrät on likimääräisiä.

Kuvaus	Arvo
Koko (L x k x s)	287 x 396 x 487 mm
Paino	11–12,4 kg
Virtajohdon pituus	1 200 mm
Vesisäiliö	1,7 litraa, irrotettava
Kahvipapussäiliön tilavuus	450 g
Kahvijauhesäiliön kapasiteetti	15 kiekkoa
Maitosäiliön kapasiteetti	600 ml
Korkeussäädettävä suuttimen korkeus	75–148 mm
Nimellisjännite – nimellisteho – virransyöttö	Katso huoltoluukun sisällä oleva arvokilpi
Wi-Fi-taajuusalue	2,4 GHz 802.11 b/g/n

Vaativuuden mukaisuusvakuutus

DAP B.V. vakuuttaa täten, että täysin automaattiset espressokoneet SM8780, SM8782, SM8785, SM8885 ja SM8889 ovat direktiivin 2014/53/EU ehtojen mukaisia.

EU:n vaatimusten mukaisuusvakuutuksen teksti on kokonaisuudessaan saatavilla osoitteessa <https://www.saeco.com>.

Täysin automaattiset espressokoneet SM8780, SM8782, SM8785, SM8885 ja SM8889 on varustettu Wi-Fi-moduulilla, 2,4 GHz 802.11 b/g/n (kanavat 1–11). Enimmäislähetysteho < 100 mW (20 dBm).

Innehåll

Översikt över bryggaren (bild A)	193
Inledning	194
Sätta igång maskinen om du har en Xelsis SUPREMA (endast SM8885 och SM8889)	194
Sätta igång maskinen om du har en Xelsis DELUXE (endast SM8780, SM8782 och SM8785)	194
Ansluta till Wi-Fi	195
Specialfunktioner	195
Hjälp med dryckinställningar	196
Brygga drycker	196
Rengöring och underhåll	197
Felsökning	199
Tekniska specifikationer	199
Försäkran om överensstämmelse	200

Översikt över bryggaren (bild A)

A1 Bönbehållarens lock	A13 Nätsladd med kontakt
A2 Locket till facket för förmålet kaffe	A14 Vred för val av malning (läs mer på www.saeco.com/care)
A3 Koppbricka	A15 Bönbehållare
A4 Kontrollpanel	A16 Servicelucka
A5 Uttag för nätsladd	A17 Kaffetratt
A6 Huvudströmbrytare	A18 Behållare för kaffesump
A7 Droppbricka	A19 Brygggrupp (läs mer på www.saeco.com/care)
A8 Droppbrickans frigöringshandtag	A20 Behållare för malet kaffe
A9 HygieSteam-behållare	A21 Vattenbehållare
A10 HygieSteam-lock med mjölkkrörshållare	A22 Indikator för full droppbricka
A11 Avtagbart kaffe- och mjölkmunstycke med justerbar höjd	A23 Lock till droppbricka
A12 Inbyggd cappuccinatore	

Tillbehör

A24 Mjölkbhållare	A28 AquaClean-filter
A25 Mjölkrör	A29 Kaffeskopa
A26 Rengöringsborste	A30 Testremsa för vattnets hårdhetsgrad
A27 Smörj fettstub	

Kontrollpanel

Det finns två versioner av den här espressomaskinen. Deras kontrollpaneler skiljer sig åt utseendemässigt, men alla ikoner fungerar på samma sätt. Se bild B och C för en översikt över alla ikoner. Beskrivningarna hittar du nedan.

B1 Off icon (B1 Av-ikon)	B4/C4 Personal profiles (B4/C4 Personliga profiler)
C1 On/off icon (C1 Av/på-ikon)	B5/C5 Bönor
B2/C2 Drinks (B2/C2 Drycker)	
B3/C3 Drinks menu (B3/C3 Dryckmeny)	

B6/C6 Machine settings (B6/C6
Maskininställningar)
B7/C7 Status menu (B7/C7 Statusmeny)

B8/C8 Butik
B9/C9 Start/stop icon (B9/C9 Start/stopp-
ikon ►►)

Inledning

Grattis till ditt köp av en helautomatisk Saeco-kaffemaskin! Den här kompakta användarhandboken hjälper dig att snabbt komma igång med din nya kaffemaskin. Om du vill dra nytta av onlinesupporten från Saeco kan du använda kontrollpanelen för att registrera maskinen via den inbyggda Wi-Fi-anslutningen eller besöka www.saeco.com/MyCoffeeMachine och registrera produkten där. Där hittar du också svar på vanliga frågor och den utökade versionen av användarhandboken.

Läs noggrant det separata häftet med säkerhetsinformation innan du använder bryggaren för första gången och spara det för framtida bruk.

Den helautomatiska Saeco-kaffemaskinen har en Wi-Fi-funktion som förbättrar din kaffeupplevelse.

Genom att ansluta kaffemaskinen till ditt Wi-Fi-nätverk kan du:

- få anpassade rekommendationer baserat på maskininlärning
- få regelbundna programuppdateringar som förbättrar din användarupplevelse
- använda butiksfunktionen, om den är tillgänglig i ditt land
- koppla maskinen till ditt Amazon-konto för att beställa tillbehör, om Amazon är tillgängligt i ditt land
- ansluta till din Alexa-enhet så att du kan använda röststyrning, om Alexa är tillgängligt i ditt land

Obs! Den här bryggaren har testats med riktigt kaffe. Även om den har rengjorts mycket noggrant kan det finnas vissa kafferester kvar. Men, vi garanterar dig att din bryggare är helt ny.

Sätta igång maskinen om du har en Xelsis SUPREMA (endast SM8885 och SM8889)

Sätt igång maskinen genom att trycka på huvudbrytaren på maskinens baksida. Tryck på mitten av kontrollpanelen för att ikonen "På" ska visas på skärmen. Tryck på ikonen "På" och följ instruktionerna steg för steg på kontrollpanelen.

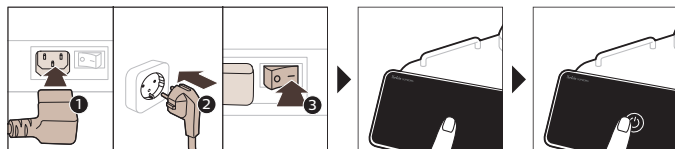

Sätta igång maskinen om du har en Xelsis DELUXE (endast SM8780, SM8782 och SM8785)

Sätt igång maskinen genom att trycka på huvudbrytaren på maskinens baksida. Tryck på ikonen "På" och följ instruktionerna steg för steg på kontrollpanelen.

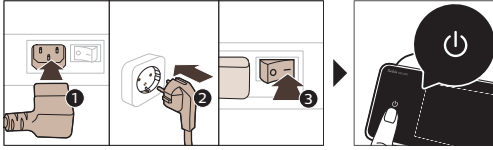

Ansluta till Wi-Fi

Om du vill använda onlinefunktioner följer du instruktionerna på kontrollpanelen för att ansluta kaffemaskinen till ditt Wi-Fi-nätverk.



A Maskinen genomför den automatiska rengöringscykeln när den sätts igång och stängs av via röststyrningen och när den har varit inaktiv en stund och stängs av. Säkerställ att installationsplatsen är säker.

Specialfunktioner

Specialfunktion

Syfte

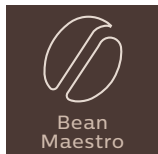

Med BeanMaestro kan du välja typ och rostning av bönor. Bryggaren optimerar sedan bryggningsinställningarna automatiskt för att få ut mesta möjliga av kaffebönorna.

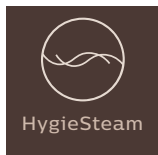

HygieSteam-funktionen rengör mjölksystemet automatiskt och tar bort mikroorganismer: använd den när du har bryggt cappuccino eller andra mjölkbaserade drycker.



Den hållbara kvarnen är tillverkad av 100 % keramik som är extra hård och precis. Den kan justeras efter din smak i olika nivåer om 12 steg.

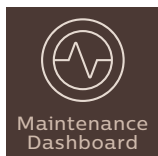

Instrumentpanelen för underhåll ger dig en bra översikt och statusinformation om t.ex. vattennivå eller meddelar dig om att AquaClean håller på att ta slut.

Hjälp med dryckinställningar

Om du vill ha ytterligare information om en specifik dryckinställning håller du en justerbar stapel intryckt i 3 sekunder.



Brygga drycker

Brygga kaffe av kaffeböner

Om du vill brygga kaffe behöver du följa några enkla steg.



A Använd inte karamelliserade eller smaksatta kaffeböner.

i Vrid vredet för malningsinställning i små steg och brygg fem koppar för att känna de olika smakskillnaderna.

Brygga mjölkbaserade drycker

Om du vill brygga mjölkbaserade drycker behöver du följa några enkla steg.

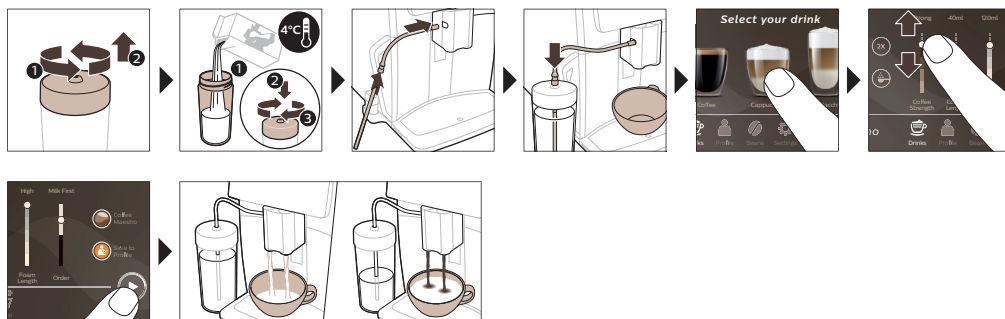

A Direkt efter att mjölken hällts upp utförs "HygieSteam Shot". Bryggaren skjuter ånga genom det inbyggda mjölksystemet för att rengöra det snabbt. Mjölkrörets metalldel kan bli varm. Låt den svalna för att förhindra brännskador.

Brygga kaffe av förmalet kaffe

Om du vill brygga kaffe med förmalet kaffe behöver du följa några enkla steg.

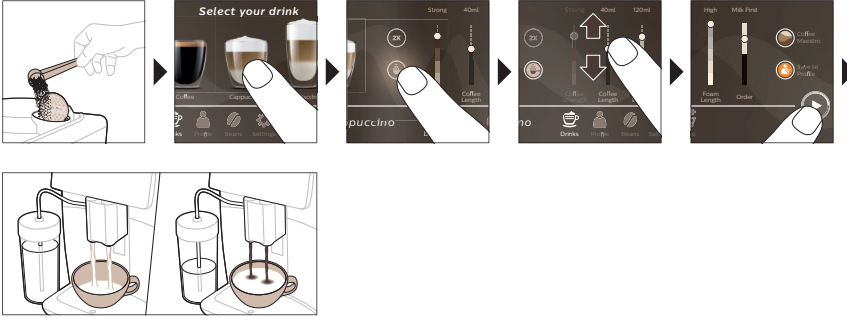

i Om du väljer förmalet kaffe kan du inte ändra kaffestyrkan eller brygga mer än en dryck i taget.

Välja varmt vatten

- 1 Se till att den inbyggda cappuccinatoren är fastsatt korrekt på maskinen (Bild 1).
- 2 Sätt en kopp under pipen.
- 3 Tryck på "Varmt vatten" (Bild 2).
- 4 Skjut de justerbara staplarna uppåt och nedåt för att justera mängden varmt vatten eller temperaturen enligt dina önskemål (Bild 3).
- 5 Tryck på start/stopp-ikonen ►■.
- 6 Du kan avbryta pumpningen av varmt vatten innan bryggaren är klar genom att trycka på start/stopp-symbolen ►■ igen (endast SM8780, SM8782, SM8785) eller trycka på stoppsymbolen igen (endast SM8885, SM8889).

Rengöring och underhåll

Föremål	När den ska rengöras	Så här hittar du det i kontrollpanelen/ Åtgärd
---------	----------------------	---

AquaClean-filtret	När maskinen ber dig att göra det eller var tredje månad.	STATUS -> CLEANING -> AQUACLEAN (STATUS -> RENGÖR -> AQUACLEAN). Följ stegen för att aktivera AquaClean-filtret.
-------------------	---	--

i Maskinen känner inte av automatiskt att ett filter har satts in i vattenbehållaren. Du måste därför aktivera varje nytt AquaClean-filtret som du installerar i "Status"-menyn.

i Maskinen måste vara fullständigt fri från kalkavlagringar innan du börjar använda AquaClean-vattenfiltret.

i Byt ut AquaClean-filtret minst var tredje månad, även om maskinen ännu inte har indikerat att filtret behöver bytas ut.

Föremål	När den ska rengöras	Så här hittar du det i kontrollpanelen/ Åtgärd
Bryggrupp	Varje vecka	STATUS -> PERFORMANCE -> BREW GROUP CLEAN (STATUS -> PRESTANDA -> RENGÖRING AV BRYGGRUPPEN). Följ stegen för att ta bort och rengöra bryggruppen.
<p>i Innan du skjuter in bryggruppen i maskinen igen, se till att den är i rätt läge. Pilen på den gula cylindern på den sidan av bryggruppen ska vara i linje med den svarta pilen och N (Bild 4).</p>		
	Varje månad	STATUS -> PERFORMANCE -> COFFEE OIL REMOVAL (STATUS -> PRESTANDA -> AVFETTNING). Följ stegen i självrengöringsprocessen för att automatiskt ta bort rester av kaffeolja från bryggruppen.
Mjölkkrets/inbyggd cappuccinatore	Efter varje dags användning	STATUS -> HYGIESTEAM. Följ stegen i självrengöringsprocessen för att rengöra mjölksystemet. Torka av utsidan av mjölkröret i metall med en fuktig trasa innan du placerar röret i mjölkrörshållaren.
	Varje vecka	Ta bort och ta isär den inbyggda cappuccinatore. Rengör alla delar i vatten med lite diskmedel.
	Varje månad	STATUS -> HYGIESTEAM -> DEEP MILK CLEAN (STATUS -> HYGIESTEAM -> DJUPRENGÖRING). Följ stegen i självrengöringsprocessen för att rengöra mjölksystemet.
Mjolkbehållare	Varje vecka	Ta isär mjolkbehållaren (Bild 5) och tryck ut kulan med hjälp av stiftet på mjölkröret (Bild 6). Rengör alla delar av mjolkbehållaren med rinnande kranvatten eller i diskmaskinen.
HygieSteam-behållare (mjölkrörshållare)	En gång i veckan eller när maskinen visar en påminnelse om det.	Ta bort HygieSteam-behållaren från maskinen (Bild 7) och ta bort HygieSteam-locket (Bild 8). Rengör HygieSteam-behållaren och dess lock under kranen.
Fack för förmalet kaffe	Kontrollera behållaren för förmalet kaffe varje vecka för att se om den är igensatt	Dra ur maskinens sladd och ta ut bryggruppen. Öppna locket till behållaren för förmalet kaffe och sätt in handtaget på kaffemåttet. Flytta handtaget uppåt och nedåt tills det tilltärpta malna kaffet faller ut (Bild 9). Besök www.saeco.com/care för detaljerade videoinstruktioner.
Behållare för malet kaffe	Töm behållaren för malet kaffe när maskinen visar ett meddelande om detta. Rengör den en gång i veckan	Ta alltid ur behållaren för malet kaffe när maskinen är PÅ. Rengör den under rinnande kranvatten med lite diskmedel.

Föremål	När den ska rengöras	Så här hittar du det i kontrollpanelen/ Åtgärd
Droppbricka	Töm droppbrickan varje dag eller när indikatorn för full droppbricka blir synlig genom droppbrickan (Bild 10). Rengör droppbrickan en gång i veckan	Ta bort droppbrickan (Bild 11) och skölj den under rinnande vatten med lite diskmedel.
Smörja bryggruppen	Varannan månad	Smörj bryggruppen med det medföljande smörjfettet. Besök www.saeco.com/care för detaljerade videoinstruktioner.
Vattenbehållare	Varje vecka	Skölj vattenbehållaren under kranen.
Maskinens framsida	Varje vecka	Torka av med en mjuk trasa.
Avkalka maskinen	När ett meddelande om avkalkning visas på maskinen	STATUS -> DESCALING (STATUS -> AVKALKAR). Följ stegen för att avkalka maskinen. Maskinen meddelar dig när avkalkning behövs. Tryck på ikonen OK för att starta och följ stegen.

Vad gör jag om avkalkningsprocessen avbryts?

Du kan avbryta avkalkningsprocessen genom att trycka på på/av-symbolen på kontrollpanelen. Om avkalkningsprocessen avbryts innan den är helt klar kan det finnas lite avkalkningsvätska kvar i vattentanken eller vattenkretsen. Gör i så fall följande:

- 1 Töm vattenbehållaren och skölj den grundligt.
- 2 Fyll vattenbehållaren med rent vatten upp till CALC CLEAN-markeringen och slå på bryggaren igen. Bryggaren värms upp och genomför en automatisk sköljningscykel.
- 3 Genomför en manuell sköljningscykel innan du brygger några drycker. Om du vill utföra en manuell sköljcykel pumpar du först ut en halv vattentank med varmt vatten och brygger sedan 2 koppar med förmalet kaffe utan att tillsätta malet kaffe.

Obs! Om avkalkningsproceduren inte slutfördes bör du genomföra en ny avkalkningsprocedur så snart som möjligt.

Felsökning

För att du ska kunna lösa de vanligaste problemen som kan uppstå när du använder maskinen erbjuder Saeco support på flera sätt:

- du kan hitta steg för steg-videor på maskinens kontrollpanel
- instruktionsvideor och en fullständig lista över vanliga frågor finns på www.saeco.com/care
- på www.saeco.com/care hittar du även den utökade versionen av användarhandboken.

Om du inte kan lösa problemet, kontakta kundtjänsten i ditt land. Kontaktuppgifter finns i garantibroschyren och på maskinens kontrollpanel.

Tekniska specifikationer

Tillverkaren förbehåller sig rätten att förbättra produktens tekniska specifikationer. Samtliga förinställda mängder är ungefärliga.

200 Svenska

Beskrivning	Värde
Mått (b × h × d)	287 × 396 × 487 mm
Vikt	11–12,4 kg
Nätsladdens längd	1 200 mm
Vattenbehållare	1,7 l, löstagbar
Bönbehållare, kapacitet	450 g
Behållare för malet kaffe, kapacitet	15 puckar
Mjölkbhållarens kapacitet	600 ml
Justerbar piphöjd	75–148 mm
Märkspänning – märkeffekt – strömförsörjning	Se information på etiketten på insidan av underhållsluckan
Wi-Fi-frekvensband	2,4 GHz 802,11 b/g/n

Försäkran om överensstämmelse

DAP B.V. försäkrar härmed att de helautomatiska espressomaskinerna SM8780, SM8782, SM8785, SM8885 och SM8889 överensstämmer med direktiv 2014/53/EU.

Hela texten i EG-försäkran om överensstämmelse finns på följande internetadress:

<https://www.saeco.com>.

De helautomatiska espressobryggarna SM8780, SM8782, SM8785, SM8885 och SM8889 har en Wi-Fi-modul, 2,4 GHz 802.11 b/g/n (kanalerna 1–11). Maximal överföringseffekt < 100 mW (20 dBm).

Περιεχόμενα

Επισκόπηση μηχανής (Εικ. Α)	201
Εισαγωγή	202
Ενεργοποίηση της μηχανής όταν έχετε μια Xelsis SUPREMA (μόνο SM8885, SM8889)	202
Ενεργοποίηση της μηχανής όταν έχετε μια Xelsis DELUXE (μόνο SM8780, SM8782, SM8785)	202
Σύνδεση στο Wi-Fi	203
Ειδικές λειτουργίες	203
Υποστήριξη για τις παραμέτρους των ροφημάτων	204
Παρασκευή ροφημάτων	204
Καθαρισμός και συντήρηση	205
Αντιμετώπιση προβλημάτων	207
Τεχνικές προδιαγραφές	208
Δήλωση συμμόρφωσης	208

Επισκόπηση μηχανής (Εικ. Α)

A1 Καπάκι χοάνης κόκκων καφέ	A13 Καλώδιο ρεύματος με φιν
A2 Καπάκι διαμερίσματος προαλεσμένου καφέ	A14 Κουμπί ρύθμισης άλεσης (για να μάθετε περισσότερα, επισκεφθείτε τη διεύθυνση www.saeco.com/care)
A3 Δίσκος φλιτζανιών	A13 Χοάνη κόκκων καφέ
A4 Πίνακας ελέγχου	A16 Πορτάκι
A5 Υποδοχή καλωδίου	A17 Άνοιγμα καφέ
A6 Κεντρικός διακόπτης	A18 Συρτάρι υπολειμμάτων καφέ
A7 Δίσκος περισυλλογής υγρών	A19 Ομάδα παρασκευής (για να μάθετε περισσότερα, επισκεφθείτε τη διεύθυνση www.saeco.com/care)
A8 Λαβή απασφάλισης δίσκου περισυλλογής υγρών	A20 Δοχείο συλλογής κόκκων καφέ
A9 Δοχείο HygieSteam	A21 Δοχείο νερού
A10 Κάλυμμα HygieSteam με βάση για το σωληνάκι γάλακτος	A22 Λυχνία "γεμάτου δίσκου περισυλλογής υγρών"
A11 Ρυθμιζόμενο σε ύψος στόμιο εκροής καφέ και γάλακτος	A23 Κάλυμμα δίσκου περισυλλογής υγρών
A12 Εσωτερικό εξάρτημα για αφρόγαλα	

Εξαρτήματα

A24 Δοχείο γάλακτος	A28 Φίλτρο AquaClean
A25 Σωληνάκι γάλακτος	A29 Κουτάλι μέτρησης
A26 Βουρτσάκι καθαρισμού	A30 Δοκιμαστική ταινία σκληρότητας νερού
A27 Σωληνάριο γράσου	

Πίνακας ελέγχου

Υπάρχουν δύο εκδόσεις αυτής της μηχανής espresso. Οι πίνακες ελέγχου τους έχουν διαφορετική εμφάνιση, αλλά όλα τα εικονίδια λειτουργούν με ακριβώς τον ίδιο τρόπο. Ανατρέξτε στις εικόνες Β και C για μια επισκόπηση όλων των εικονιδίων. Ακολουθούν οι περιγραφές παρακάτω.

B1 Off icon (Εικονίδιο Απενεργοποίησης)	C1 On/off icon (Εικονίδιο ενεργοποίησης/απενεργοποίησης)
---	--

B2/C2 Drinks (Ροφήματα)

B3/C3 Drinks menu (Μενού ροφημάτων)

B4/C4 Personal profiles (Προσωπικά προφίλ)

B5/C5 Κόκκοι

B6/C6 Machine settings (Ρυθμίσεις μηχανής)

B7/C7 Status menu (Μενού κατάστασης)

B8/C8 Κατάστημα

B9/C9 Start/stop ►Icon (Εικονίδιο έναρξης/διακοπής)

Εισαγωγή

Συγχαρητήρια για την αγορά της πλήρως αυτόματης μηχανής καφέ Saeco! Αυτό το συνοπτικό εγχειρίδιο χρήσης θα σας βοηθήσει να ξεκινήσετε γρήγορα με τη νέα μηχανή καφέ σας. Για να επωφεληθείτε πλήρως από την ηλεκτρονική υποστήριξη που προσφέρει η Saeco, μπορείτε να χρησιμοποιήσετε τον πίνακα ελέγχου για να δηλώσετε τη μηχανή σας μέσω της ενσωματωμένης σύνδεσης Wi-Fi ή να μεταβείτε στη διεύθυνση www.saeco.com/MyCoffeeMachine και να δηλώσετε το προϊόν σας εκεί. Εκεί μπορείτε επίσης να βρείτε συχνές ερωτήσεις, καθώς και την εκτεταμένη έκδοση του εγχειριδίου χρήσης.

Διαβάστε προσεκτικά το ξεχωριστό φυλλάδιο ασφαλείας πριν από την πρώτη χρήση της μηχανής και φυλάξτε το για μελλοντική αναφορά.

Η πλήρως αυτόματη μηχανή καφέ Saeco σας επιτρέπει να συνδέσετε με το δίκτυο Wi-Fi για να βελτιώσετε την εμπειρία του καφέ σας.

Συνδέοντας τη μηχανή σας στο δίκτυο Wi-Fi, θα μπορείτε:

- να λαμβάνετε εξατομικευμένες συστάσεις με βάση τη μηχανική μάθηση
- να απολαμβάνετε τακτικές ενημερώσεις λογισμικού για να βελτιώσετε την εμπειρία χρήσης σας
- να χρησιμοποιείτε τις δυνατότητες του καταστήματος, εάν είναι διαθέσιμες στη χώρα σας
- μπορείτε να συνδέσετε τη μηχανή σας με τον λογαριασμό σας στην Amazon για την αναπλήρωση των αξεσουάρ, εάν αυτή η επιλογή είναι διαθέσιμη στη χώρα σας
- να συνδεθείτε στη συσκευή Alexa για να χρησιμοποιήσετε τον φωνητικό έλεγχο, εάν είναι διαθέσιμος στη χώρα σας

Σημείωση: Αυτή η μηχανή έχει ελεγχθεί με καφέ. Αν και έχει καθαριστεί προσεκτικά, ίσως να υπάρχουν ορισμένα υπολείμματα καφέ. Ωστόσο, εγγυόμαστε ότι η μηχανή είναι απολύτως καινούρια.

Ενεργοποίηση της μηχανής όταν έχετε μια Xelsis SUPREMA (μόνο SM8885, SM8889)

Ενεργοποιήστε τη μηχανή πατώντας τον κεντρικό διακόπτη στο πίσω μέρος της μηχανής. Αγγίξτε το κέντρο του πίνακα ελέγχου για να εμφανιστεί το εικονίδιο "ενεργοποίησης" στην οθόνη. Πατήστε το εικονίδιο "ενεργοποίησης" και ακολουθήστε τις οδηγίες βήμα προς βήμα στον πίνακα ελέγχου.

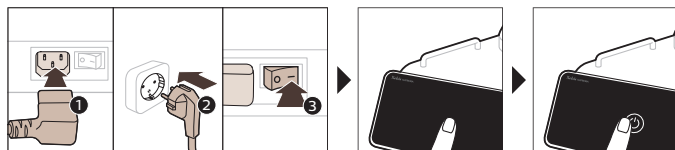

Ενεργοποίηση της μηχανής όταν έχετε μια Xelsis DELUXE (μόνο SM8780, SM8782, SM8785)

Ενεργοποιήστε τη μηχανή πατώντας τον κεντρικό διακόπτη στο πίσω μέρος της μηχανής. Πατήστε το εικονίδιο "ενεργοποίησης" και ακολουθήστε τις οδηγίες βήμα προς βήμα στον πίνακα ελέγχου.

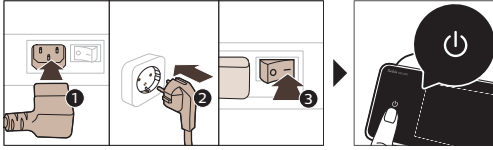

Σύνδεση στο Wi-Fi

Για εμπειρία σύνδεσης, ακολουθήστε τις οδηγίες στον πίνακα ελέγχου για να συνδέσετε τη μηχανή καφέ σας στο δίκτυο Wi-Fi.



⚠ Η μηχανή θα εκτελέσει τον αυτόματο κύκλο καθαρισμού, όταν ενεργοποιείται και απενεργοποιείται μέσω φωνητικού ελέγχου και όταν το μηχάνημα έχει μείνει ανεnergό για λίγο και απενεργοποιηθεί. Βεβαιωθείτε ότι το περιβάλλον του μηχανήματος είναι ασφαλές.

Ειδικές λειτουργίες

Ειδική λειτουργία

Σκοπός



Με το BeanMaestro μπορείτε να επιλέξετε τον τύπο και το καβούρδισμα των κόκκων. Στη συνέχεια βελτιστοποιεί τις ρυθμίσεις παρασκευής αυτόματα, για το καλύτερο δυνατό αποτέλεσμα από τους κόκκους καφέ.



Η λειτουργία HygieSteam καθαρίζει αυτόματα το σύστημα γάλακτος, αφαιρώντας τους μικροοργανισμούς: χρησιμοποιήστε το μετά την παρασκευή καπουτσίνο ή άλλων ροφημάτων με βάση το γάλα.



Ο ανθεκτικός μύλος μας είναι κατασκευασμένος από 100% κεραμικό υλικό και γι' αυτό είναι εξαιρετικά σκληρός και ακριβής. Μπορεί να ρυθμιστεί ανάλογα με τις προτιμήσεις σας σε 12 βαθμίδες.



Ο πίνακας εργαλείων συντήρησης σας παρέχει μια χρήσιμη επισκόπηση και σας ειδοποιεί με πληροφορίες κατάστασης για πράγματα όπως η στάθμη του νερού ή σας ενημερώνει ότι το AquaClean εξαντλείται.

Υποστήριξη για τις παραμέτρους των ροφημάτων

Για να λάβετε πρόσθετες πληροφορίες σχετικά με μια συγκεκριμένη παράμετρο ενός ροφήματος, πατήστε παρατεταμένα μια ρυθμιζόμενη γραμμή για 3 δευτερόλεπτα.



Παρασκευή ροφημάτων

Παρασκευή καφέ με κόκκους καφέ

Για να παρασκευάσετε έναν καφέ, θα πρέπει να ακολουθήσετε μερικά απλά βήματα.



⚠ Μην χρησιμοποιείτε καραμελωμένους ή αρωματισμένους κόκκους καφέ.

i Γυρίστε το κουμπί ρύθμισης άλεσης σε μικρά βήματα και ετοιμάστε 5 φλιτζάνια για να δοκιμάσετε απόλυτα τις διαφορές.

Παρασκευή ροφημάτων με βάση το γάλα

Για να παρασκευάσετε ροφήματα με βάση το γάλα, θα πρέπει να ακολουθήσετε μερικά απλά βήματα.

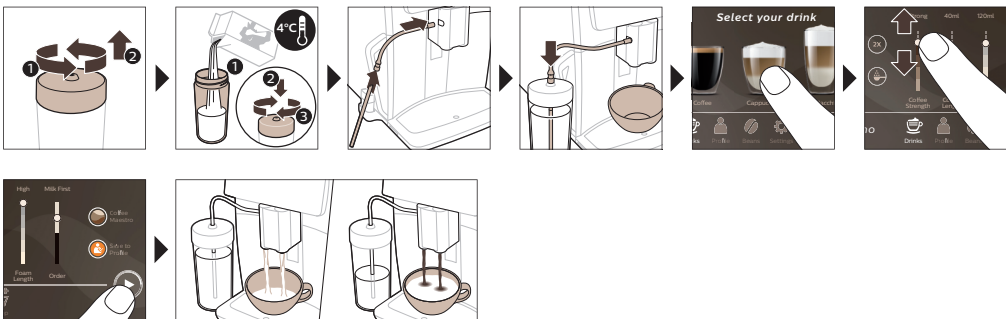

A Αμέσως μετά την εκροή του γάλακτος, εκτελείται η διαδικασία "HygieSteam Shot". Η μηχανή διανέμει ατμό μέσω του εσωτερικού συστήματος γάλακτος για να το καθαρίσει γρήγορα. Η θερμοκρασία του μεταλλικού τμήματος του σωλήνα γάλακτος μπορεί να αυξηθεί. Για να αποφύγετε τον κίνδυνο εγκαυμάτων, αφήστε τη να κρυώσει πρώτα.

Παρασκευή καφέ με προαλεσμένο καφέ

Για να παρασκευάσετε καφέ με προαλεσμένο καφέ, θα πρέπει να ακολουθήσετε μερικά απλά βήματα.

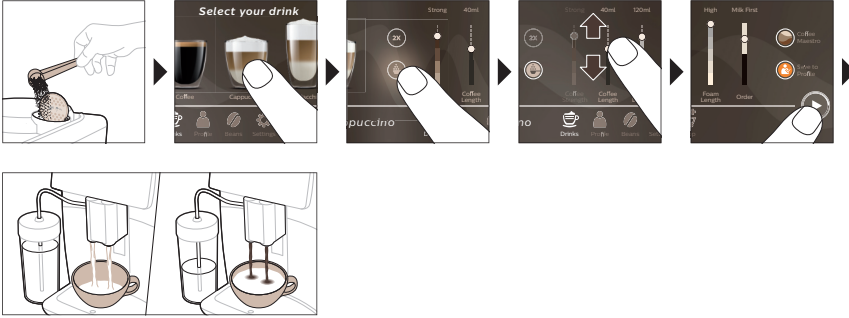

i Αν επιλέξετε προαλεσμένο καφέ, δεν θα μπορείτε να ρυθμίσετε την ένταση του καφέ ή να παρασκευάσετε πάνω από ένα ρόφημα τη φορά.

Ροή ζεστού νερού

- 1 Βεβαιωθείτε ότι το εσωτερικό εξάρτημα για αφρόγαλα είναι σωστά τοποθετημένο στη μηχανή (Εικ. 1).
- 2 Τοποθετήστε ένα φλιτζάνι κάτω από το στόμιο εκροής.
- 3 Πατήστε "Ζεστό νερό" (Εικ. 2).
- 4 Σύρετε τις προσαρμοσμένες μπάρες επάνω και κάτω, για να προσαρμόσετε την ποσότητα ή τη θερμοκρασία του ζεστού νερού ανάλογα με τις προτιμήσεις (Εικ. 3) σας.
- 5 Πατήστε το εικονίδιο ►■ έναρξης/διακοπής.
- 6 Για να σταματήσετε τη ροή ζεστού νερού προτού τελειώσει η μηχανή, πατήστε ξανά το εικονίδιο έναρξης/διακοπής ►■ (SM8780, SM8782, SM8785 μόνο) ή πατήστε ξανά το εικονίδιο διακοπής (SM8885, SM8889 μόνο).

Καθαρισμός και συντήρηση

Στοιχείο	Πότε να καθαρίζεται	Πώς να βρείτε στον πίνακα ελέγχου/ Συνιστώμενη ενέργεια
Φίλτρο AquaClean	Όταν το μηχάνημα σας το ζητήσει ή κάθε τρεις μήνες.	ΚΑΤΑΣΤΑΣΗ->ΚΑΘΑΡΙΣΜΟΣ->AQUACLEAN. Ακολουθήστε τα βήματα για να ενεργοποιήσετε το φίλτρο AquaClean.

i Η μηχανή δεν εντοπίζει αυτόματα ότι το φίλτρο έχει τοποθετηθεί στο δοχείο νερού. Κατά συνέπεια θα χρειαστεί να ενεργοποιείτε κάθε νέο φίλτρο AquaClean που εγκαθιστάτε, στο μενού "Κατάσταση".

i Η μηχανή θα πρέπει να έχει καθαριστεί εντελώς από τα άλατα για να αρχίσετε να χρησιμοποιείτε το φίλτρο νερού AquaClean.

i Να αντικαθιστάτε το φίλτρο AquaClean τουλάχιστον μία φορά κάθε 3 μήνες, ακόμα κι αν η μηχανή δεν υποδεικνύει ότι απαιτείται αντικατάσταση.

Στοιχείο	Πότε να καθαρίζεται	Πώς να βρείτε στον πίνακα ελέγχου/ Συνιστώμενη ενέργεια
Ομάδα παρασκευής	Εβδομαδιαία	ΚΑΤΑΣΤΑΣΗ -> ΑΠΟΔΟΣΗ ->ΚΑΘΑΡΙΣΜΟΣ ΟΜΑΔΑΣ ΠΑΡΑΣΚΕΥΗΣ. Ακολουθήστε τα βήματα για να αφαιρέσετε και να καθαρίσετε την ομάδα παρασκευής.
<p>i Πρωτού επανατοποθετήσετε την ομάδα παρασκευής στη μηχανή, βεβαιωθείτε ότι είναι στη σωστή θέση. Το βέλος στον κίτρινο κύλινδρο στα πλάγια της ομάδας παρασκευής πρέπει να είναι ευθυγραμμισμένο με το μαύρο βέλος και την ένδειξη N (Εικ. 4).</p>		
	Μηνιαία	ΚΑΤΑΣΤΑΣΗ -> ΑΠΟΔΟΣΗ ->ΑΦΑΙΡΕΣΗ ΕΛΑΙΩΝ ΚΑΦΕ. Ακολουθήστε τα βήματα της διαδικασίας αυτοκαθαρισμού, για να αφαιρέσετε αυτόματα τα υπολείμματα των ελαίων καφέ από την ομάδα παρασκευής.
Σύστημα γάλακτος/εσωτερικό εξάρτημα για αφρόγαλα	Μετά από καθημερινή χρήση	ΚΑΤΑΣΤΑΣΗ -> HYGIESTEAM. Ακολουθήστε τα βήματα της διαδικασίας αυτοκαθαρισμού για να καθαρίσετε το σύστημα γάλακτος. Καθαρίστε το μεταλλικό σωληνάκι γάλακτος στην εξωτερική του πλευρά με ένα νωπό πανί πριν το τοποθετήσετε στη βάση για το σωληνάκι γάλακτος.
	Εβδομαδιαία	Αφαιρέστε και αποσυναρμολογήστε το εσωτερικό εξάρτημα για αφρόγαλα. Ξεπλύνετε όλα τα μέρη με νερό βρύσης, χρησιμοποιώντας λίγο υγρό απορρυπαντικό.
	Μηνιαία	ΚΑΤΑΣΤΑΣΗ -> HYGIESTEAM -> DEEP MILK CLEAN (ΒΑΘΥΣ ΚΑΘΑΡΙΣΜΟΣ ΚΥΚΛΩΜΑΤΟΣ ΓΑΛΑΚΤΟΣ). Ακολουθήστε τα βήματα της διαδικασίας αυτοκαθαρισμού για να καθαρίσετε το σύστημα γάλακτος.
Δοχείο γάλακτος	Εβδομαδιαία	Αποσυναρμολογήστε το δοχείο (Εικ. 5) γάλακτος και σπρώξτε την μπίλια έξω χρησιμοποιώντας το πάνω μέρος της καράφας (Εικ. 6) γάλακτος. Πλύνετε όλα τα εξαρτήματα του δοχείου γάλακτος στο πλυντήριο πιάτων ή στη βρύση.
Δοχείο HygieSteam (βάση για το σωληνάκι γάλακτος)	Εβδομαδιαία ή όποτε η μηχανή σας το υπενθυμίζει.	Αφαιρέστε το δοχείο HygieSteam από τη μηχανή (Εικ. 7) και αφαιρέστε το κάλυμμα (Εικ. 8) HygieSteam. Καθαρίστε το δοχείο και το καπάκι HygieSteam με τρεχούμενο νερό βρύσης.
Διαμέρισμα προαλεσμένου καφέ	Ελέγχετε το διαμέρισμα του προαλεσμένου καφέ εβδομαδιαίως για να δείτε αν έχει φράξει	Αποσυνδέστε τη μηχανή από την πρίζα και αφαιρέστε την ομάδα παρασκευής. Ανοίξτε το καπάκι του διαμερίσματος προαλεσμένου καφέ και τοποθετήστε μέσα τη λαβή ενός κουταλιού. Μετακινήστε τη λαβή προς τα πάνω και προς τα κάτω, έως ότου ο αλεσμένος καφές που φράσσει το άνοιγμα πέσει κάτω (Εικ. 9). Μεταβείτε στη διεύθυνση www.saeco.com/care για αναλυτικές οδηγίες σε βίντεο.

Στοιχείο	Πότε να καθαρίζεται	Πώς να βρείτε στον πίνακα ελέγχου/ Συνιστώμενη ενέργεια
Δοχείο συλλογής κόκκων καφέ	Αδειάστε το δοχείο συλλογής κόκκων καφέ, όταν εμφανιστεί το αντίστοιχο μήνυμα στη μηχανή. Καθαρίζετε το εβδομαδιαία	Αφαιρέστε το δοχείο συλλογής κόκκων καφέ ενώ η μηχανή είναι ενεργοποιημένη. Ξεπλύνετε το με νερό βρύσης, χρησιμοποιώντας λίγο υγρό απορρυπαντικό.
Δίσκος περισυλλογής υγρών	Αδειάζετε τον δίσκο περισυλλογής υγρών καθημερινά ή μόλις εμφανιστεί η κόκκινη ένδειξη γεμάτου δίσκου περισυλλογής υγρών μέσα από το δίσκο περισυλλογής υγρών (Εικ. 10). Καθαρίζετε τον δίσκο περισυλλογής υγρών εβδομαδιαία	Αφαιρέστε τον δίσκο (Εικ. 11) περισυλλογής υγρών και ξεπλύντε τον με νερό βρύσης και λίγο υγρό απορρυπαντικό.
Λίπανση της ομάδας παρασκευής	Κάθε 2 μήνες	Λιπάνετε την ομάδα παρασκευής με το συσκευασμένο γράσο. Μεταβείτε στη διεύθυνση www.saeco.com/care για αναλυτικές οδηγίες σε βίντεο.
Δοχείο νερού	Εβδομαδιαία	Ξεπλύνετε το δοχείο νερού με νερό βρύσης.
Πρόσοψη μηχανής	Εβδομαδιαία	Καθαρίστε τη με μαλακό πανί που δεν χαράσσει.
Αφαλάτωση της μηχανής	Όταν η μηχανή σας ζητήσει να αφαιρέσετε τα άλατα	ΚΑΤΑΣΤΑΣΗ -> ΑΦΑΙΡΕΣΗ ΑΛΑΤΩΝ. Ακολουθήστε τα βήματα για να αφαιρέσετε τα άλατα της μηχανής. Όταν απαιτείται αφαίρεση των αλάτων, το μηχάνημα σας ζητά να το κάνετε αυτό. Πατήστε το εικονίδιο OK για να ξεκινήσετε και ακολουθήστε τα βήματα.

Τι να κάνετε αν διακοπεί η διαδικασία αφαίρεσης αλάτων

Μπορείτε να εξέλθετε από τη διαδικασία αφαίρεσης αλάτων πατώντας το εικονίδιο ενεργοποίησης/απενεργοποίησης στον πίνακα ελέγχου. Εάν η διαδικασία αφαίρεσης αλάτων διακοπεί πριν ολοκληρωθεί, ενδέχεται να παραμείνει κάποιο υγρό αφαλάτωσης στο δοχείο νερού ή στο κύκλωμα νερού. Σε αυτήν την περίπτωση, κάντε τα εξής:

- 1 Αδειάστε και ξεπλύνετε το δοχείο νερού σχολαστικά.
- 2 Γεμίστε το δοχείο νερού με καθαρό νερό μέχρι την ένδειξη στάθμης CALC CLEAN και επανενεργοποιήστε τη μηχανή. Η μηχανή θα ζεσταθεί και θα εκτελέσει έναν αυτόματο κύκλο καθαρισμού.
- 3 Προτού παρασκευάσετε κάποιο ρόφημα, εκτελέστε έναν μη αυτόματο κύκλο καθαρισμού. Για να εκτελέσετε έναν χειροκίνητο κύκλο καθαρισμού, διανείμετε πρώτα μισό δοχείο με ζεστό νερό και κατόπιν παρασκευάστε 2 φλιτζάνια προαλεσμένου καφέ, χωρίς να προσθέσετε αλεσμένο καφέ.

Σημείωση: Εάν δεν ολοκληρώθηκε η διαδικασία αφαλάτωσης, η μηχανή θα απαιτήσει μια άλλη διαδικασία αφαλάτωσης το συντομότερο δυνατό.

Αντιμέτωπιση προβλημάτων

Για να σας βοηθήσει να επιλύσετε τα πιο συνηθισμένα προβλήματα που θα μπορούσατε να αντιμετωπίσετε κατά τη χρήση του μηχανήματος, η Saeco προσφέρει υποστήριξη με πολλούς τρόπους:

- μπορείτε να βρείτε βίντεο με βήμα προς βήμα οδηγίες στον πίνακα ελέγχου του μηχανήματος

- μπορείτε να βρείτε βίντεο υποστήριξης και μια ολοκληρωμένη λίστα με συχνές ερωτήσεις στη διεύθυνση www.saeco.com/care
 - στη διεύθυνση www.saeco.com/care, μπορείτε επίσης να βρείτε την εκτεταμένη έκδοση του εγχειριδίου χρήσης
- Αν δεν μπορείτε να επιλύσετε το πρόβλημα, επικοινωνήστε με το Κέντρο εξυπηρέτησης καταναλωτών στη χώρα σας. Τα στοιχεία επικοινωνίας αναγράφονται στο φύλλο οδηγιών εγγύησης και στον πίνακα ελέγχου της μηχανής σας.

Τεχνικές προδιαγραφές

Ο κατασκευαστής διατηρεί το δικαίωμα να βελτιώσει τις τεχνικές προδιαγραφές του προϊόντος. Όλες οι προκαθορισμένες ποσότητες είναι κατά προσέγγιση.

Περιγραφή	Τιμή
Μέγεθος (Π x Υ x Β)	287 x 396 x 487 χλστ.
Βάρος	11 - 12,4 κιλά
Μήκος καλωδίου ρεύματος	1200 χλστ.
Δοχείο νερού	1,7 λίτρα, αφαιρούμενο
Χωρητικότητα χόανης κόκκων	450 γραμμάρια
Χωρητικότητα δοχείου συλλογής κόκκων καφέ	15 δίσκοι
Χωρητικότητα δοχείου γάλακτος	600 ml
Ρυθμιζόμενο ύψος στομίου	75-148 χλστ.
Ονομαστική τάση - Ονομαστική ισχύς - Τροφοδοσία ρεύματος	Δείτε το πινακίδιο δεδομένων στο πορτάκι συντήρησης, στην εσωτερική πλευρά του
Περιοχή συχνότητων Wi-Fi	2,4 GHz 802.11 b/g/n

Δήλωση συμμόρφωσης

Με το παρόν, η DAP B.V. δηλώνει ότι οι πλήρως αυτόματες μηχανές εσπρέσο SM8780, SM8782, SM8785, SM8885 και SM8889 είναι σύμφωνες με την Οδηγία 2014/53/ΕΕ.

Το πλήρες κείμενο της δήλωσης συμμόρφωσης ΕΕ είναι διαθέσιμο στην εξής διαδικτυακή διεύθυνση: <https://www.saeco.com>.

Οι πλήρως αυτόματες μηχανές εσπρέσο SM8780, SM8782, SM8785, SM8885 και SM8889 είναι εξοπλισμένες με μονάδα Wi-Fi, 2,4 GHz 802.11 b/g/n (κανάλια 1..11). Μέγιστη ισχύς μετάδοσης <100 mW(20 dBm).

Съдържание

Общ преглед на машината (Фиг. А)	209
Въведение	210
Включване на машината, когато имате Xelsis SUPREMA (само SM8885, SM8889)	210
Включване на машината, когато имате Xelsis DELUXE (само SM8780, SM8782, SM8785)	211
Свързване с Wi-Fi	211
Специални функции	211
Поддръжка на параметрите на напитките	212
Приготвяне на напитки	212
Почистване и поддръжка	214
Отстраняване на неизправности	216
Технически спецификации	216
Декларация за съответствие	217

Общ преглед на машината (Фиг. А)

A1 Капак на отделението за кафе на зърна	A13 Захранващ кабел с щепсел
A2 Капак на отделението за предварително смляно кафе	A14 Регулатор за настройка на степента на смилане (за да научите повече, посетете www.saeco.com/care)
A3 Поставка за чаши	A15 Отделение за кафе на зърна
A4 Контролен панел	A16 Сервизна вратичка
A5 Гнездо за кабел	A17 Фуния за кафе
A6 Главен превключвател	A18 Отделение за остатъци от кафе
A7 Тавичка за отцеждане	A19 Блок за приготвяне (за да научите повече, посетете www.saeco.com/care)
A8 Ръкохватка за освобождаване на тавичката за отцеждане	A20 Съд за отпадъци от кафе
A9 Съд HygieSteam	A21 Резервоар за вода
A10 Капак на съда HygieSteam с държач на тръбичката за мляко	A22 Индикатор за пълна тавичка за отцеждане
A11 Чучур за кафе и мляко с регулируема височина	A23 Капак на тавичката за отцеждане
A12 Вътрешен капучинатор	

Акcesoари

A24 Съд за мляко	A28 Филтър AquaClean
A25 Тръбичка за мляко	A29 Мерителна лъжица
A26 Четка за почистване	A30 Тестова лента за твърдост на водата
A27 Тубичка със смазка	

Контролен панел

Тази машина за еспресо има два варианта. Контролните им панели изглеждат различно, но всички икони работят по един и същ начин. Вижте фигури В и С за общ преглед на всички икони. По-долу можете да намерите описанията.

B1 Off icon (B1 Икона за изключване)

C1 On/off icon (C1 Икона за включване/изключване)

B2/C2 Drinks (B2/C2 Напитки)

B3/C3 Drinks menu (B3/C3 Меню за напитки)

B4/C4 Personal profiles (B4/C4 Персонални профили)

B5/C5 Зърна

B6/C6 Machine settings (B6/C6 Настройки на машината)

B7/C7 Status menu (B7/C7 Меню за състояние)

B8/C8 Магазин

B9/C9 Start/stop icon (B9/C9 Икона за старт/стоп ►■)

Въведение

Поздравяваме ви за покупката на напълно автоматична кафемашина Saeco! Това кратко ръководство за потребителя ще ви помогне да започнете бързо работа с новата ви кафе машина. За да се възползвате напълно от онлайн поддръжката, която Saeco предлага, можете да използвате контролния панел, за да регистрирате машината си чрез вградената Wi-Fi връзка, или отидете на www.saeco.com/MyCoffeeMachine и регистрирайте продукта си там. Там можете да намерите и често задавани въпроси, както и разширената версия на ръководството за потребителя.

Преди да използвате машината за първи път, прочетете внимателно отделната брошура с информация за безопасност и я запазете за справка в бъдеще.

Вашата напълно автоматична кафе машина Saeco ви позволява да се свържете с вашата Wi-Fi мрежа, за да подобрите вашето кафе изживяване.

Като свържете машината към вашата Wi-Fi мрежа, ще можете да:

- получавате персонализирани препоръки, базирани на машинно обучение
- се наслаждавате на редовни актуализации на софтуера, за да подобрите вашето потребителско изживяване
- използвате функцията за пазаруване, ако е налична във вашата държава
- можете да свържете вашата машина с акаунт в Amazon за снабдяване с аксесоари, ако тази опция е налична във вашата държава
- се свържете с домашното си устройство Alexa, за да използвате гласов контрол, ако това е налично за вашата държава

Забележка: Тази машина е тествана с кафе. Въпреки че е почистена внимателно, в нея може да има остатъци от кафе. Гарантираме обаче, че машината е абсолютно нова.

Включване на машината, когато имате Xelsis SUPREMA (само SM8885, SM8889)

Включете машината, като натиснете главния превключвател на гърба на машината. Докоснете центъра на контролния панел, за да се появи иконата „on“ на екрана. Докоснете иконата „on“ и следвайте инструкциите стъпка по стъпка на контролния панел.

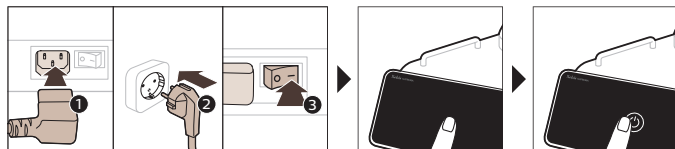

Включване на машината, когато имате Xelsis DELUXE (само SM8780, SM8782, SM8785)

Включете машината, като натиснете главния превключвател на гърба на машината. Докоснете иконата „on“ и следвайте инструкциите стъпка по стъпка на контролния панел.

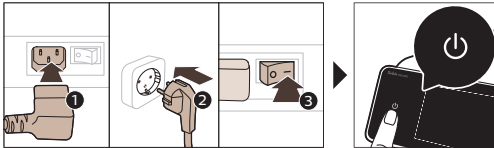

Свързване с Wi-Fi

За свързано изживяване следвайте инструкциите на контролния панел, за да свържете кафе машината към вашата Wi-Fi мрежа.

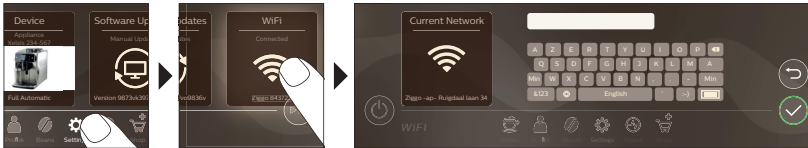

⚠ Машината ще изпълни автоматичния цикъл на изплакване, когато бъде включена и изключена чрез гласово управление и когато машината е била неактивна за известно време и се изключи. Уверете се, че средата, където е поставена машината, е безопасна.

Специални функции

Специална функция

Предназначение

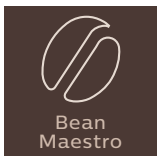

С BeanMaestro можете да изберете вида и степента на изпичане на вашите зърна. След това оптимизира настройките за приготвяне автоматично, за да извлечете най-доброто от кафените зърна.

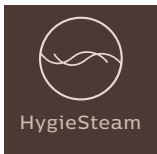

Функцията HygieSteam автоматично почиства системата за мляко, като премахва микроорганизмите: използвайте я след приготвяне на капучино или други напитки с мляко.



Нашата издръжлива мелачка е направена от 100% керамика, за да бъде изключително здрава и прецизна. Тя може да бъде настроена според вашите предпочитания с 12-степенни нива.

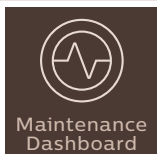

Таблото за поддръжка предоставя полезен общ преглед и ви уведомява с информация за състоянието на определени неща, като нивото на водата, или известява, че AquaClean е изхабен.

Поддръжка на параметрите на напитките

За да получите допълнителна информация за конкретен параметър на напитка, натиснете и задръжте съответния плъзгач за 3 секунди.



Приготвяне на напитки

Приготвяне на кафе на зърна

За да пригответе кафе, трябва да следвате няколко прости стъпки.



⚠ Не използвайте карамелизирани или ароматизирани зърна кафе.

i Завертете регулатора за настройка на степента на смилане на малки стъпки и пригответе 5 чаши, за да опитате напълно разликите.

Приготвяне на напитки с мляко

За да пригответе напитки на млечна основа, трябва да следвате няколко прости стъпки.

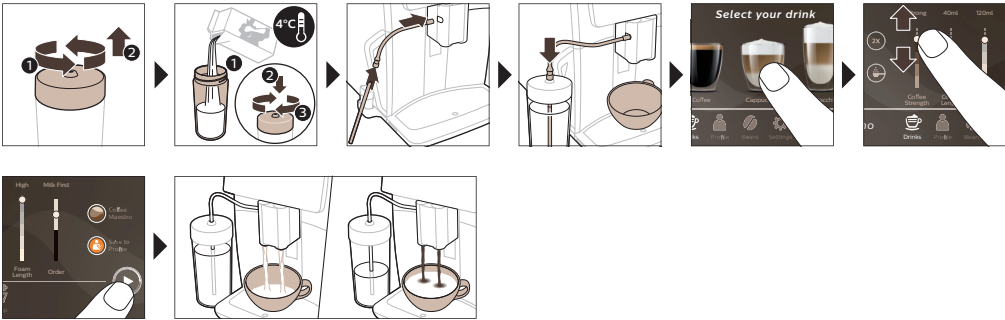

A Веднага след отделянето на млякото се извършва HygieSteam Shot (Хигиенизиращо изпускане на пара). Машината изпуска пара през вътрешната система за мляко, за да я изплакне бързо. Металната част на тръбичката за мляко може да се нагорещи. За да избегнете риска от изгаряния, първо я оставете да се охлади.

Приготвяне на кафе от предварително смляно кафе

За да пригответе кафе с предварително смляно кафе, трябва да следвате няколко прости стъпки.

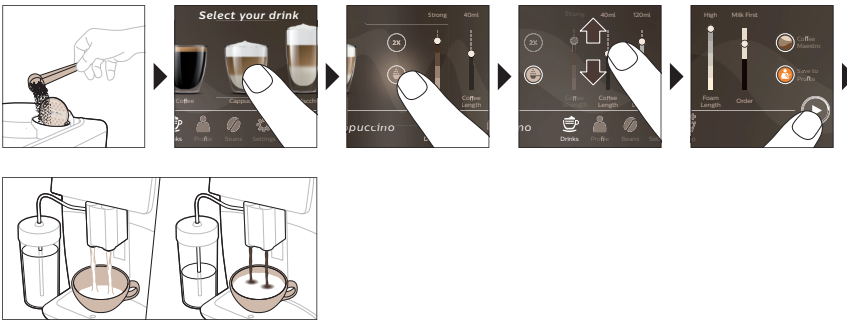

i Ако изберете предварително смляно кафе, не можете да настройвате силата на кафето, нито да пригответе повече от една напитка едновременно.

Пускане на гореща вода

- 1 Уверете се, че вътрешният капучинатор е правилно монтиран към машината (Фиг. 1).
- 2 Поставете чаша под чучура.
- 3 Докоснете „Hot Water“ (Фиг. 2) (Топла вода).
- 4 Плъзнете плъзгачите нагоре и надолу, за да регулирате количеството гореща вода или температурата според вашите предпочитания (Фиг. 3).
- 5 Натиснете иконата за старт/стоп ►■.
- 6 За да спрете пускането на гореща вода, преди машината да е приключила, натиснете отново иконата за старт/стоп ►■ (само SM8780, SM8782, SM8785) или натиснете иконата за стоп (само SM8885, SM8889).

Почистване и поддръжка

Елемент	Кога да почиствате	Как да намерите в контролния панел/ Какво да правя
Филтър AquaClean	Когато машината поиска или на всеки три месеца.	СЪСТОЯНИЕ->ПОЧИСТВАНЕ->AQUACLEAN. Следвайте стъпките, за да активирате филтъра AquaClean.
<p>i Машината не засича автоматично дали в резервоара за вода е поставен филтър. Следователно трябва да активирате всеки нов филтър AquaClean, който поставяте, в менюто „Състояние“.</p> <p>i Машината трябва да е напълно почистена от котлен камък, преди да започнете да използвате филтъра AquaClean.</p> <p>i Сменяйте филтъра AquaClean поне на всеки 3 месеца дори ако машината все още не показва, че е необходима смяна.</p>		
Блок за приготвяне	Ежеседмично	СЪСТОЯНИЕ -> РАБОТА ->ПОЧИСТВАНЕ НА БЛОКА ЗА ПРИГОТВЯНЕ. Следвайте стъпките, за да извадите и почистите блока за приготвяне.
<p>i Преди да плъзнете блока за приготвяне обратно в машината, се уверете, че е в правилното положение. Стрелката върху жълтия цилиндър от страни на блока за приготвяне трябва да е подравнена с черната стрелка и N (Фиг. 4).</p>		
	Ежемесечно	СЪСТОЯНИЕ -> РАБОТА ->ОТСТРАНЯВАНЕ НА МАСЛО ОТ КАФЕ. Следвайте стъпките от процеса на самопочистване, за да премахнете автоматично остатъците от масло от кафе от блока за приготвяне.
Система за мляко/вътрешен капучинатор	След всеки ден употреба	СЪСТОЯНИЕ -> HYGIESTEAM. Следвайте стъпките от процеса на самопочистване, за да почистите системата за мляко. Избършете с влажна кърпа металната тръбичка за мляко отвън, преди да я поставите в държача за тръбичката за мляко.
	Ежеседмично	Извадете и разглобете вътрешния капучинатор. Изплакнете всички части под течаща вода с малко течен препарат за миене.
	Ежемесечно	СЪСТОЯНИЕ -> HYGIESTEAM -> DEEP MILK CLEAN. Следвайте стъпките от процеса на самопочистване, за да почистите системата за мляко.

Елемент	Кога да почиствате	Как да намерите в контролния панел/ Какво да правя
Съд за мляко	Ежеседмично	Разглобете съда (Фиг. 5) за мляко и издърпайте топчето с помощта на щифта от тръбичката за мляко (Фиг. 6). Измийте всички части на съда за мляко под течаща вода или в съдомиялна.
Съд HygieSteam (държач на тръбичката за мляко)	Всяка седмица или когато машината ви напомни	Махнете съда HygieSteam от машината (Фиг. 7) и свалете капака на HygieSteam (Фиг. 8). Измийте съда HygieSteam и капака под течаща вода.
Отделение за предварително смляно кафе	Проверявайте ежеседмично дали отделението за предварително смляно кафе не е задръстено	Изключете машината от контакта и извадете блока за приготвяне. Отворете капака на отделението за предварително смляно кафе и поставете дръжката на лъжица в него. Движете дръжката нагоре и надолу, докато задръстеното мляно кафе падне надолу (Фиг. 9). Посетете www.saeco.com/care за подробни видеоинструкции.
Съд за отпадъци от кафе	Изпразнете съда за утайка от кафе, когато машината ви подкани. Почиствайте го веднъж седмично	Извадете съда за утайка от кафе, докато машината е включена. Изплакнете го под течаща вода с малко течен миещ препарат.
Тавичка за отцеждане	Изпразвайте тавичката за отцеждане всеки ден или веднага, щом червеният индикатор за пълна тавичка за отцеждане се покаже през тавичката за отцеждане (Фиг. 10). Почиствайте тавичката за отцеждане веднъж седмично	Отстранете тавичката за отцеждане (Фиг. 11) и я изплакнете под течаща вода с малко течен миещ препарат.
Смазване на модула за приготвяне	На всеки 2 месеца	Смазвайте блока за приготвяне с включената смазка. Посетете www.saeco.com/care за подробни видеоинструкции.
Резервоар за вода	Ежеседмично	Изплакнете водния резервоар под течаща вода.
Предна част на машината	Ежеседмично	Почиствайте с неабразивна кърпа.

Елемент	Кога да почиствате	Как да намерите в контролния панел/ Какво да правя
Премахване на котлен камък от машината	Когато машината поиска да премахнете котлен камък	СЪСТОЯНИЕ -> ПРЕМАХВАНЕ НА КОТЛЕН КАМЪК. Следвайте стъпките за премахване на котлен камък от машината. Когато е необходимо премахване на котлен камък, машината ще поиска да го премахнете, натиснете иконата „ОК“ за стартиране и следвайте стъпките.

Какво да правите, ако процедурата по премахване на накип бъде прекъсната

Можете да излезете от процедурата по премахване на накип, като натиснете иконата за вкл./изкл. на контролния панел. Ако процедурата за премахване на котлен камък бъде прекъсната, преди да е напълно завършена, може да остане малко течност за отстраняване на котлен камък в резервоара за вода или във водния кръг. В този случай направете следното:

- 1 Изпразнете и изплакнете старателно резервоара за вода.
- 2 Напълнете резервоара за вода с прясна вода до обозначението за ниво CALC CLEAN (ПРЕМАХВАНЕ НА НАКИП) и включете отново машината. Машината ще загрее и ще изпълни автоматичен цикъл на изплакване.
- 3 Преди да пригответе каквито и да било напитки, изпълнете ръчен цикъл на изплакване. За да изпълните цикъл на ръчно изплакване, най-напред изсипете половин резервоар гореща вода и след това пригответе 2 чаши предварително смляно кафе, без да добавяте мляно кафе.

Забележка: Ако процедурата по премахване на накип не е завършила, машината ще поиска извършване на нова такава процедура възможно по-скоро.

Отстраняване на неизправности

За да ви помогне да разрешите най-често срещаните проблеми, които бихте могли да срещнете при използване на машината, Saeco предлага поддръжка по няколко начина:

- можете да намерите видеоклипове стъпка по стъпка на контролния панел на машината
- видеоклипове за поддръжка и пълен списък с често задавани въпроси са налични на адрес www.saeco.com/care
- на www.saeco.com/care можете също да намерите разширената версия на ръководството за потребителя

Ако не можете да разрешите проблема, се свържете с Центъра за обслужване на потребители във вашата страна. Данните за контакт можете да намерите в гаранционната листовка и на контролния панел на вашата машина.

Технически спецификации

Производителят си запазва правото да подобрява техническите спецификации на продукта. Всички предварително зададени количества са приблизителни.

Описание	Стойност
----------	----------

Размери (Ш x В x Д)	287 x 396 x 487 мм
Тегло	11 – 12,4 кг
Дължина на захранващия кабел	1200 мм
Резервоар за вода	1,7 литра, подвижен
Вместимост на отделението за кафе на зърна	450 г
Вместимост на съда за отпадъци от кафе	15 шайби
Вместимост на съда за мляко	600 мл
Регулируем на височина чучур	75 – 148 мм
Номинално напрежение – номинална мощност – електрозахранване	Вижте табелката с данни от вътрешната страна на сервисната вратичка
Wi-Fi честотна лента	2,4 GHz 802.11 b/g/n

Декларация за съответствие

С настоящото DAP B.V. декларира, че напълно автоматичните еспресо машини SM8780, SM8782, SM8785, SM8885 и SM8889 са в съответствие с Директива 2014/53/ЕС.

Пълният текст на ЕС декларацията за съответствие можете да намерите на следния интернет адрес: <https://www.saeco.com>.

Напълно автоматичните еспресо машини SM8780, SM8782, SM8785, SM8885 и SM8889 са оборудвани с Wi-Fi модул, 2,4 GHz 802.11 b/g/n (каналы 1..11). Максимална мощност на предаване <100 mW (20 dBm).

Содржина

Преглед на машината (Сл. А)	218
Вовед	219
Вклучување на машината кога имате Xelsis SUPREMA (само SM8885, SM8889)	219
Вклучување на машината кога имате Xelsis DELUXE (само SM8780, SM8782, SM8785)	220
Поврзување со Wi-Fi	220
Специјални функции	220
Поддршка за параметрите за пијалак	221
Варење пијалаци	221
Чистење и одржување	223
Решавање проблеми	225
Технички спецификации	225
Декларација за сообразност	226

Преглед на машината (Сл. А)

A1 Капак на резервоарот за зрна кафе	A13 Кабел за напојување со приклучок
A2 Капак на преградата за претходно мелено кафе	A14 Копче за поставување на мелењето (за да дознаете повеќе, посетете ја www.saeco.com/care)
A3 Послужавник за филцани	A15 Резервоар за зрна кафе
A4 Контролна табла	A16 Сервисна врата
A5 Приклучок за кабел	A17 Инка за кафе
A6 Главен прекинувач	A18 Фиока за остатоци од кафе
A7 Послужавник за капење	A19 Група за варење (за да дознаете повеќе, посетете ја www.saeco.com/care)
A8 Рачка за отпуштање на послужавникот за капење	A20 Сад за мелено кафе
A9 Сад HygieSteam	A21 Резервоар за вода
A10 Капак за HygieSteam со држач за цевката за млеко	A22 Индикатор „Drip tray full“ (Послужавникот за капење е полн)
A11 Одвод за распрскување кафе и млеко со приспособлива висина	A23 Капак на послужавникот за капење
A12 Внатрешен елемент за капучино	

Додатоци

A24 Сад за млеко	A28 Филтер AquaClean
A25 Цевка за млеко	A29 Лажичка за мерење
A26 Четка за чистење	A30 Лента за тестирање тврдост на водата
A27 Цевка за подмачкување	

Контролна табла

Постојат две верзии од оваа машина за еспресо. Нивните контролни табли се разликуваат, но сите икони функционираат на истиот начин. Погледнете ги сликите В и С за преглед на сите икони. Подолу ќе ги најдете описите.

B1 Off icon (B1 Икона за исклучување)

C1 On/off icon (C1 Икона за вклучување/исклучување)
 B2/C2 Drinks (B2/C2 Пијалаци)
 B3/C3 Drinks menu (B3/C3 Мени за пијалаци)
 B4/C4 Personal profiles (B4/C4 Лични профили)
 B5/C5 Beans (Зрна)

B6/C6 Machine settings (B6/C6 Поставки за машината)
 B7/C7 Status menu (B7/C7 Мени за статус)
 B8/C8 Shop (Продавница)
 B9/C9 Start/stop icon (B9/C9 Икона за старт/стоп ►■)

Вовед

Ви честитаме што купивте целосно автоматска машина за кафе Saeco! Ова компактно корисничко упатство ќе ви помогне брзо да започнете со вашата нова машина за кафе. За да имате целосна корист од мрежната поддршка што ја нуди Saeco, може да ја користите контролната табла за да ја регистрирате вашата машина преку вградената Wi-Fi врска или да одите на www.saeco.com/MyCoffeeMachine и да го регистрирате го производот таму. Таму може да ги најдете и често поставуваните прашања, како и проширената верзија на прирачникот за корисникот.

Внимателно прочитајте ја посебната безбедносна брошура пред првиот пат кога ќе ја користите машината и зачувајте ја за во иднина.

Вашата целосно автоматска машина за кафе Saeco ви овозможува да се поврзете со Wi-Fi мрежата за подобро уживање на кафето.

Со поврзување на вашата машина со Wi-Fi мрежата, ќе можете:

- да добивате персонализирани препораки засновани на машинско учење;
- да добивате редовни ажурирања на софтверот за да го подобрите вашето корисничко искуство;
- да ја користите функционалноста на продавницата, доколку е достапна во вашата држава
- да ја поврзете машината со вашата сметка на Amazon за дополнување на додаточите, доколку оваа можност е достапна во вашата држава
- да се поврзете со вашиот домашен уред Alexa за да користите гласовна контрола, доколку е достапно во вашата земја.

Забелешка: машинава е тестирана со кафе. Иако беше внимателно исчистена, може да има остатоци од кафе. Сепак, гарантираме дека машината е потполно нова.

Вклучување на машината кога имате Xelsis SUPREMA (само SM8885, SM8889)

Вклучете ја машината со притискање на главниот прекинувач на нејзиниот заден дел. Допрете го центарот на контролната табла за да се појави иконата „on“ (вклучено) на екранот. Допрете ја иконата „on“ (вклучено) и следете ги упатствата чекор по чекор на контролната табла.

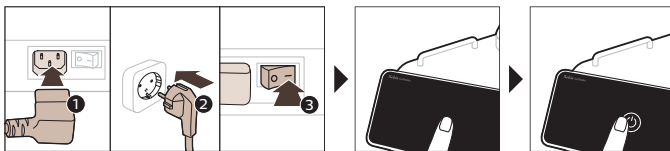

Вклучување на машината кога имате Xelsis DELUXE (само SM8780, SM8782, SM8785)

Вклучете ја машината со притискање на главниот прекинувач на нејзиниот заден дел. Допрете ја иконата „он“ (вклучено) и следете ги упатствата чекор по чекор на контролната табла.

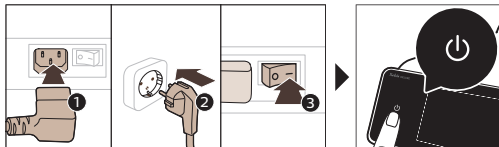

Поврзување со Wi-Fi

За поврзано искуство, следете ги упатствата на контролната табла за да ја поврзете машината за кафе со вашата Wi-Fi мрежа.

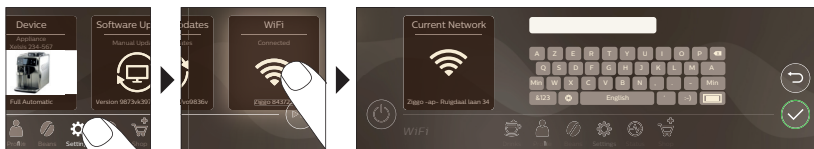

⚠ Машината ќе го изврши автоматскиот циклус на плакнење кога ќе се вклучи и исклучи преку говорна контрола и кога машината била неактивна некое време и се исклучува. Проверете дали средината околу машината е безбедна.

Специјални функции

Специјална функција

Намена

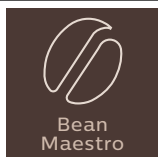

Со BeanMaestro можете да изберете тип и печење на вашите зрна. Потоа тој автоматски ги оптимизира поставките за подготовка за најдобро да го искористи зрната кафе.

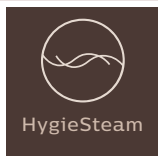

Функцијата HygieSteam автоматски го чисти системот за млеко, отстранувајќи ги микроорганизмите: користете го по подготовка на капучино или други пијалаци на база на млеко.



Нашата трајна мелница е изработена од 100% керамика за да биде исклучително силна и прецизна. Може да се прилагоди на вашиот вкус со нивоа со 12 чекори.



Maintenance Dashboard (Таблата за одржување) ви дава корисен преглед и ве известува за состојбата на некои работи како на пр. нивото на водата, или ви кажува дека AquaClean е при крај.

Поддршка за параметрите за пијалак

За да добиете дополнителни информации за конкретен параметар за пијалак, притиснете и задржете ја приспособливата лента 3 секунди.



Варење пијалаци

Варење кафе со зрна

За да сварите кафе, треба да следите неколку едноставни чекори.



⚠ Немојте да користите карамелизирани зрна кафе или зрна кафе со посебен вкус.

i Вртете го копчето за поставката за мелење во мали чекори и сварете 5 чаши за да ги вкусите разликите во целост.

Варење пијалаци на база на млеко

За да сварите пијалаци на база на млеко, треба да следите неколку едноставни чекори.

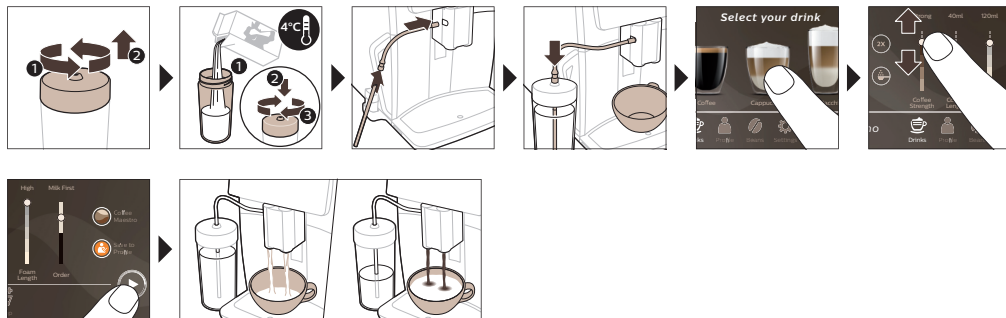

A Веднаш по распрскување на млекото, се изведува „HygieSteam Shot“ (Доза HygieSteam). Машината испушта пара низ внатрешниот систем за млеко за брзо да го исплакне. Металниот дел од цевката за млеко може да стане жежок. За да го избегнете ризикот од изгореници, оставете го прво да се излади.

Варење кафе со претходно сомелено кафе

За да сварите кафе со претходно мелено кафе, треба да следите неколку едноставни чекори.

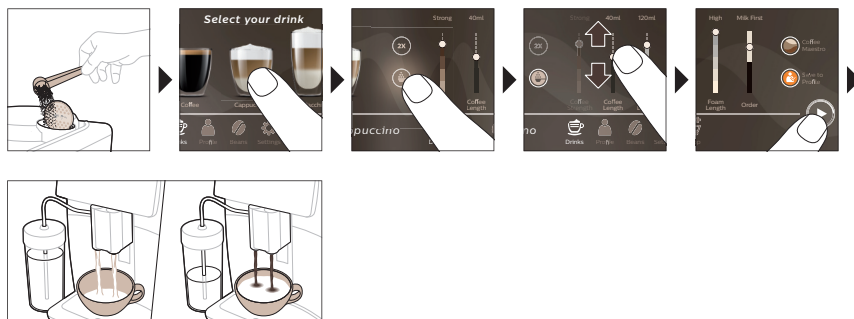

i Ако изберете претходно сомелено кафе, не може да ја приспособувате јачината на кафето и истовремено да подготвувате повеќе од еден пијалак.

Распрскување врела вода

- 1 Внатрешниот елемент за капучино треба да е правилно прикачен за машината (Сл. 1).
- 2 Ставете филцан под одводот.
- 3 Допрете „Hot Water“ (Врела вода) (Сл. 2).
- 4 Лизгајте ги приспособливите ленти нагоре и надолу за да го приспособите количеството врела вода или температурата по ваш избор (Сл. 3).
- 5 Притиснете ја иконата за старт/стоп ►■.
- 6 За да го сопрете распрскувањето на врелата вода пред да заврши машината, повторно притиснете ја иконата за старт/стоп ►■ (само за SM8780, SM8782, SM8785) или повторно притиснете ја иконата за стоп (само за SM8885, SM8889).

Чистење и одржување

Дел	Кога да се чисти	Како да најдете во контролната табла/ Што да направите
Филтер AquaClean	Кога машината ќе побара или на секои три месеци.	STATUS (СТАТУС) -> CLEANING (ЧИСТЕЊЕ) -> AQUACLEAN. Следете ги чекорите за активирање на филтерот AquaClean.

i Машината не открива автоматски дека е поставен филтер во резервоарот за вода. Затоа секој нов филтер за вода AquaClean што го монтирате треба да го активирате во менито за статус.

i Вашата машина треба да нема никаков бигор пред да почнете да го користите филтерот AquaClean.

i Заменувајте го филтерот AquaClean најмалку на секои 3 месеци, дури и ако машината сè уште не укажува дека е потребна замена.

Група за варење	Седмично	STATUS (СТАТУС) -> PERFORMANCE (РАБОТЕЊЕ) -> BREW GROUP CLEAN (ЧИСТЕЊЕ НА ГРУПАТА ЗА ВАРЕЊЕ). Следете ги чекорите за отстранување и чистење на групата за варење.
-----------------	----------	---

i Пред да ја вратите групата за варење назад во машината, осигурете се дека е во точната положба. Стрелката на жолтиот цилиндар на страната од групата за варење мора да биде порамнета со црната стрелка и N (Сл. 4)

	Месечно	STATUS (СТАТУС) -> PERFORMANCE (РАБОТЕЊЕ) -> COFFEE OIL REMOVAL (ОТСТРАНУВАЊЕ НА МАСЛОТО ОД КАФЕ). Следете ги чекорите на процесот за самочистење за автоматско отстранување на остатоците од маслото од кафе од групата за варење.
Систем за млеко/внатрешен елемент за капучино	По секојдневната употреба	STATUS (СТАТУС) -> HYGIESTEAM. Следете ги чекорите на процесот за самочистење за чистење на системот за млеко. Избришете ја надворешноста на металната цевка за млеко со влажна крпа пред да ја ставите во држачот за цевката за млеко.
	Седмично	Извадете го и расклопете го внатрешниот елемент за капучино. Исплакнете ги сите делови под чешма со малку течен детергент.
	Месечно	STATUS (СТАТУС) -> HYGIESTEAM -> DEEP MILK CLEAN (ДЛАБИНСКО ЧИСТЕЊЕ НА МЛЕКОТО). Следете ги чекорите на процесот за самочистење за чистење на системот за млеко.

Дел	Кога да се чисти	Како да најдете во контролната табла/ Што да направите
Сад за млеко	Седмично	Расклопете го садот за млеко (Сл. 5) и истиснете ја топката од цевката за млеко со помош на игла (Сл. 6). Исчистете ги сите делови од садот за млеко под чешма или во машина за миене садови.
Сад за HygieSteam (држач за цевката за млеко)	Седмично или кога машината ќе ве потсети	Извадете го садот за HygieSteam од машината (Сл. 7) и отстранете го капакот на HygieSteam (Сл. 8). Исчистете ги садот и капакот HygieSteam под чешма.
Преграда за претходно мелено кафе	Проверувајте ја преградата за претходно мелено кафе седмично за да видите дали е затната	Исклучете ја машината и извадете ја групата за варење. Отворете го капакот на преградата за претходно мелено кафе и ставете ја рачката на лажицата во неа. Движете ја рачката нагоре-надолу додека заглавеното кафе не испадне (Сл. 9). Одете на www.saeco.com/care за детални видео упатства.
Сад за мелено кафе	Испразнете го садот за мелено кафе кога ќе ве потсети машината. Чистете го седмично	Извадете го садот за мелено кафе додека машината е вклучена. Исплакнете го под чешма со малку течен детергент.
Послужавник за капење	Празнете го послужавникот за капење секојдневно или штом ќе се појави црвениот индикатор „Drip tray full“ (Послужавникот за капење е полн) низ послужавникот за капење (Сл. 10). Чистете го послужавникот за капење седмично	Извадете го послужавникот (Сл. 11) за капење и исплакнете го под чешма со малку течен детергент.
Подмачкување на групата за варење	Секои 2 месеци	Подмачкајте ја групата за варење со доставената маст. Одете на www.saeco.com/care за детални видео упатства.
Резервоар за вода	Седмично	Исплакнете го резервоарот за вода под чешма.
Преден дел на машината	Седмично	Чистете со неабразивна крпа.

Дел	Кога да се чисти	Како да најдете во контролната табла/ Што да направите
Отстранување бигор од машината	Кога машината ќе побара да се отстрани бигорот	STATUS (СТАТУС) -> DESCALING (ОТСТРАНУВАЊЕ БИГОР). Следете ги чекорите за отстранување бигор од машината. Кога е потребно отстранување бигор, машината бара да го отстраните бигорот, притиснете ја иконата ОК за да започнете и следете ги чекорите.

Што треба да направите ако постапката за чистење бигор се прекине

Може да излезете од постапката за отстранување бигор со притискање на иконата за вклучување/исклучување што се наоѓа на контролната табла. Доколку се прекине постапката за отстранување бигор пред да заврши целосно, може да остане малку течност за отстранување бигор во резервоарот за вода или во колото за вода. Во тој случај, направете го следново:

- 1 Испразнете го и исплакнете го резервоарот за вода темелно.
- 2 Наполнете го резервоарот за вода со свежа вода до нивото ЧИСТЕЊЕ БИГОР и повторно вклучете ја машината. Машината ќе се загрее и ќе го изведе автоматскиот циклус на плакнење.
- 3 Пред варење пијалаци, изведете циклус на рачно плакнење. За да изведете рачен циклус на плакнење, прво ставете половина резервоар врела вода, а потоа сварете 2 филцани претходно мелено кафе без да додадете мелено кафе.

Забелешка: ако постапката за чистење бигор не завршила, ќе биде потребно да се изврши друга постапка за чистење бигор што е можно поскоро.

Решавање проблеми

За да ви помогне да ги решите најчестите проблеми што би можеле да ги сретнете при користење на машината, Saeco нуди поддршка на повеќе начини:

- може да најдете видеа со упатства чекор по чекор на контролната табла на машината
- видеата за поддршка и целосниот список со често поставуваните прашања се достапни на www.saeco.com/care
- на www.saeco.com/care, може да ја најдете и проширената верзија на корисничкото упатство

Ако не можете да го решите проблемот, контактирајте со Центарот за грижа на корисниците во вашата држава. Деталите за контакт може да се најдат на гарантниот лист и на контролната табла на машината.

Технички спецификации

Производителот го задржува правото да ги подобри техничките спецификации на производот. Сите одредени количества се приближни.

Опис	Вредност
Големина (ш x в x д)	287 x 396 x 487 mm
Тежина	11 - 12,4 kg

226 Македонски

Должина на кабелот за напојување	1.200 mm
Резервоар за вода	1,7 литри, може да се отстрани
Капацитет на резервоарот за зрна	450 g
Капацитет на садот за мелено кафе	15 полнења
Капацитет на садот за млеко	600 ml
Приспособлива висина на одводот	75 - 148 mm
Номинален напон – Номинална моќност – Довод на струја	Погледнете ја табличката со податоци од внатрешната страна на сервисната врата
Опсег на Wi-Fi фреквенција	2,4 GHz 802.11 b/g/n

Декларација за сообразност

Со ова, DAP B.V. изјавува дека целосно автоматските машини за еспресо SM8780, SM8782, SM8785, SM8885 и SM8889 се во согласност со Директивата 2014/53/EU.

Целосниот текст на декларацијата за усогласеност со EУ е достапна на следнава интернет-адреса: <https://www.saeco.com>.

Целосно автоматските машини за еспресо SM8780, SM8782, SM8785, SM8885 и SM8889 се опремени со модул за Wi-Fi, 2,4 GHz 802.11 b/g/n (каналы 1..11). Максимална моќност на пренос <100 mW (20 dBm).

Зміст

Огляд машини (рис. А) _____	227
Вступ _____	228
Увімкнення кавомашин серії Xelsis SUPREMA (лише для SM8885, SM8889) _____	228
Увімкнення кавомашин серії Xelsis DELUXE (лише для SM8780, SM8782, SM8785) _____	229
Підключення до Wi-Fi _____	229
Спеціальні функції _____	229
Підтримка щодо параметрів напою _____	230
Приготування напоїв _____	230
Чищення та догляд _____	232
Усунення несправностей _____	234
Технічні характеристики _____	234
Заява про відповідність _____	234

Огляд машини (рис. А)

A1 Кришка бункера для зерен	A13 Шнур живлення та штекер
A2 Кришка відсіку для попередньо змеленої кави	A14 Регулятор помелу (щоб дізнатися більше, відвідайте веб-сайт www.saeco.com/care)
A3 Лоток для чашок	A15 Бункер для кавових зерен
A4 Панель керування	A16 Дверцята для обслуговування
A5 Роз'єм для шнура	A17 Лійка для кави
A6 Головний перемикач	A18 Контейнер для кавової гущі
A7 Лоток для крапель	A19 Блок заварювання (щоб дізнатися більше, відвідайте веб-сайт www.saeco.com/care)
A8 Ручка вивільнення лотка для крапель	A20 Контейнер для кавової гущі
A9 Контейнер HygieSteam	A21 Резервуар для води
A10 Кришка HygieSteam з тримачем трубки для молока	A22 Індикатор повного лотка для крапель
A11 Вузол подачі кави й молока з можливістю регулювання висоти	A23 Кришка лотка для крапель
A12 Внутрішній капучинатор	

Акcesуари

A24 Контейнер для молока	A28 Фільтр AquaClean
A25 Трубка для молока	A29 Мірна ложка
A26 Щітка для очищення	A30 Тестова стрічка для вимірювання жорсткості води
A27 Тюбик мастила	

Панель керування

Доступні дві версії цієї еспресо-машини. Їх панелі керування відрізняються, проте всі значки працюють однаково. Огляд усіх значків див. на рис. В та С. Описи наведено нижче.

B1 Off icon (B1 Значок вимкнення)	B3/C3 Drinks menu (B3/C3 Меню напоїв)
C1 On/off icon (C1 Значок "Увімк./вимк.")	B4/C4 Personal profiles (B4/C4 Особисті профілі)
B2/C2 Drinks (B2/C2 Напої)	

B5/C5 Зерна Зерна

B6/C6 Machine settings (B6/C6 Параметри машини)

B7/C7 Status menu (B7/C7 Меню стану)

B8/C8 Магазин Замовити онлайн

B9/C9 Start/stop icon (B9/C9 Значок початку/зупинення ►►)

Вступ

Вітаємо вас із купівлею повністю автоматичної машини Saeco для приготування кави! Цей компактний посібник користувача допоможе вам швидко розпочати роботу з новою кавомашиною. Щоб відчутти всі переваги онлайн-підтримки Saeco, зареєструйте свою машину за допомогою панелі керування через вбудований модуль Wi-Fi або відвідайте веб-сайт **www.saeco.com/MyCoffeeMachine** і зареєструйте на ньому свій продукт. Там наведені відповіді на найпоширеніші запитання та розширена версія посібника користувача.

Перед першим використанням машини уважно прочитайте окрему брошуру з техніки безпеки та зберігайте її для майбутньої довідки.

Повністю автоматичну кавомашину Saeco можна підключити до мережі Wi-Fi для покращення процесу приготування кави.

Підключивши машину до мережі Wi-Fi, ви зможете:

- отримувати персоналізовані рекомендації, після того як машина вивчить ваші вподобання;
- регулярно отримувати оновлення програмного забезпечення для покращення роботи вашого пристрою;
- використовувати функціональні можливості магазину, якщо вони доступні у вашій країні;
- зв'язати свою машину з обліковим записом Amazon для замовлення аксесуарів, якщо ця функція доступна у вашій країні;
- під'єднатися до домашнього пристрою Alexa, щоб користуватися функцією голосового керування, якщо вона доступна у вашій країні.

Примітка. Під час перевірки на цій машині було приготовано каву. Потім її було ретельно очищено, проте в ній могли залишитися сліди кави. Однак ми гарантуємо, що ви придбали абсолютно нову машину.

Увімкнення кавомашин серії Xelsis SUPREMA (лише для SM8885, SM8889)

Увімкніть машину за допомогою головного перемикача на задній панелі машини. Торкніться центру панелі керування, щоб на екрані з'явився значок "Увімк.". Натисніть значок "Увімк." і дотримуйтеся покрокових інструкцій на панелі керування.

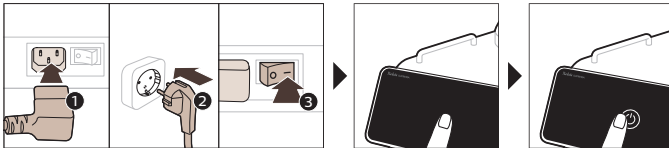

Увімкнення кавомашин серії Xelsis DELUXE (лише для SM8780, SM8782, SM8785)

Увімкніть машину за допомогою головного перемикача на задній панелі машини. Натисніть значок "Увімк." і дотримуйтеся покрокових інструкцій на панелі керування.

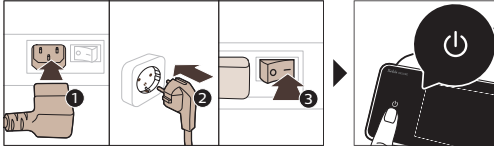

Підключення до Wi-Fi

Щоб підключити кавомашину до мережі Wi-Fi, дотримуйтеся вказівок на панелі керування.

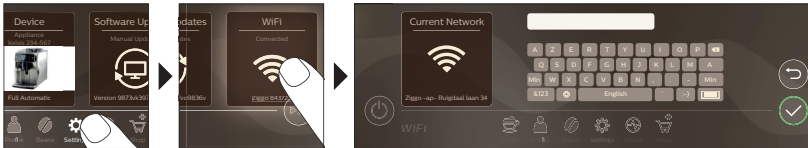

⚠ Машинка виконує автоматичний цикл промивання після увімкнення та перед вимкненням, якщо команда віддається за допомогою функції голосового керування, а також перед автоматичним вимкненням, якщо машина була неактивна протягом певного часу. Переконайтеся, що машинку розміщено в безпечному середовищі.

Спеціальні функції

Спеціальні функції

Призначення

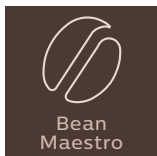

BeanMaestro дає вам змогу вибрати тип і ступінь підсмаженості кавових зерен. Потім функція автоматично оптимізує налаштування, щоб найкраще приготувати саме ці зерна.

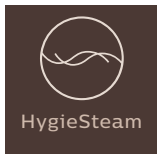

Функція HygieSteam автоматично очищає систему подачі молока, видаляючи мікроорганізми: використовуйте її після приготування капучино або інших напоїв із молока.



Нашу міцну кавомолку повністю виготовлено з кераміки, що забезпечує надзвичайну точність і надійність. Помел можна відрегулювати за вашим смаком, доступно 12 ступенів.

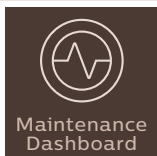

На панелі інструментів обслуговування відображаються корисні оглядові відомості, а також сповіщення з інформацією про стан таких характеристик, як рівень води або повідомлення про зниження ефективності роботи фільтра AquaClean.

Підтримка щодо параметрів напою

Щоб отримати додаткову інформацію про конкретний параметр напою, натисніть і утримуйте настроюваний повзунок протягом 3 секунд.



Приготування напоїв

Приготування кави з кавових зерен

Щоб приготувати каву, виконайте кілька простих кроків.



⚠ Не використовуйте карамелізовані й ароматизовані кавові зерна.

i Приготуйте 5 чашок кави, потроху повертаючи ручку регулятора ступеня помелу, щоб повністю відчути відмінності.

Приготування напоїв із молока

Щоб приготувати молочні напої, виконайте кілька простих кроків.

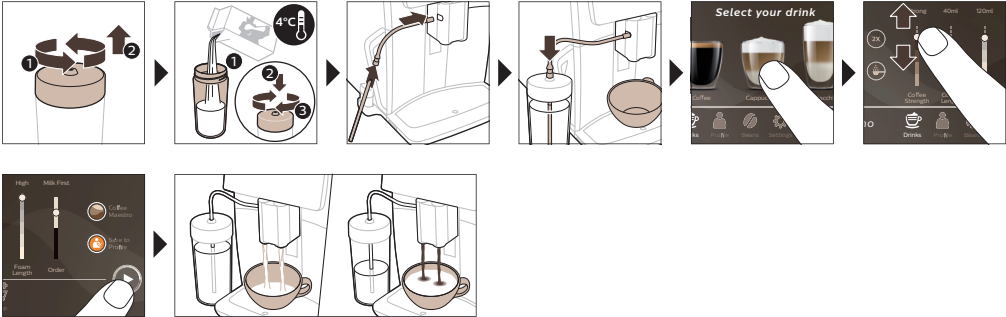

A Одразу після подачі молока виконується процедура HygieSteam Shot (автоматичний викид пари). Машина обдає паром внутрішню систему подачі молока, щоб швидко промити її. Металева частина трубки для молока може нагріватися. Щоб запобігти отриманню опіків, дайте їй охолонути.

Приготування кави з попередньо змелених зерен

Щоб приготувати попередньо змелену каву, виконайте кілька простих кроків.

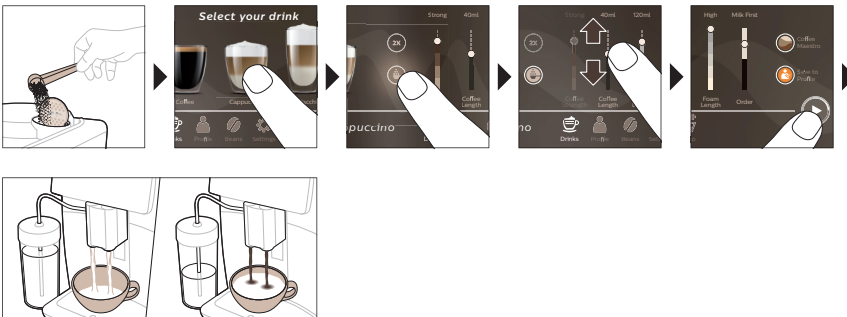

i Якщо вибрати попередньо змелену каву, ви не зможете регулювати міцність або готувати кілька напоїв одночасно.

Подача гарячої води

- 1 Перевірте правильність під'єднання внутрішнього капучинатора до машини (Мал. 1).
- 2 Поставте чашку під вузол подачі.
- 3 Натисніть "Гаряча вода" (Мал. 2).
- 4 Пересувайте настроювані повзунки вгору або вниз, щоб відрегулювати кількість або температуру води за власними вподобаннями (Мал. 3).
- 5 Натисніть значок початку/зупинення ►■.
- 6 Щоб припинити подачу гарячої води, перш ніж машина завершить приготування, знову натисніть значок початку/зупинення ►■ (лише для SM8780, SM8782, SM8785) або значок зупинення (лише для SM8885, SM8889).

Чищення та догляд

Елемент	Періодичність очищення	Як знайти на панелі керування/ Що робити
Фільтр AquaClean	Коли на екрані машини з'явиться повідомлення або кожні три місяці.	СТАН->ОЧИЩЕННЯ->AQUACLEAN. Дотримуйтесь інструкції з активації фільтра AquaClean.
<p>i Машини не може автоматично визначити, що фільтр встановлено в резервуар для води. Тому щоразу, коли ви встановлюєте новий фільтр AquaClean, його потрібно активувати в меню "Стан".</p> <p>i Перш ніж використовувати фільтр AquaClean для води, переконайтеся, що в машині немає накипу.</p> <p>i Замінійте фільтр AquaClean принаймні кожні 3 місяці, навіть якщо машина не повідомляла про необхідність такої заміни.</p>		
Блок заварювання	Щотижня	СТАН -> ПРОДУКТИВНІСТЬ ->ОЧИЩЕННЯ БЛОКА ЗАВАРЮВАННЯ. Дотримуйтесь інструкцій щодо виймання й очищення блока заварювання.
<p>i Перш ніж встановлювати блок заварювання назад у машину, перевірте, чи перебуває він у правильному положенні. Стрілка на жовтому циліндрі збоку блока заварювання має збігатися з чорною стрілкою та позначкою N (Мал. 4).</p>		
	Щомісяця	СТАН -> ПРОДУКТИВНІСТЬ ->ВИДАЛЕННЯ КАВОВОГО МАСЛА. Дотримуйтесь інструкцій щодо запуску самоочищення, щоб автоматично видалити залишки кавового масла з блока заварювання.
Система подачі молока, внутрішній капучинатор	Наприкінці кожного дня використання	СТАН -> HYGIESTEAM. Дотримуйтесь інструкцій щодо запуску самоочищення, щоб очистити систему подачі молока. Перш ніж помістити металеву трубку для молока до тримача трубки для молока, протріть її ззовні вологою ганчіркою.
	Щотижня	Вийміть і розберіть внутрішній капучинатор. Промийте всі частини водою з-під крана з використанням м'якого засобу.
	Щомісяця	СТАН -> HYGIESTEAM -> DEEP MILK CLEAN. Дотримуйтесь інструкцій щодо запуску самоочищення, щоб очистити систему подачі молока.
Контейнер для молока	Щотижня	Від'єднайте контейнер (Мал. 5) для молока та виштовхніть кульку за допомогою мірної ложки (Мал. 6). Промийте всі частини контейнера для молока під краном або в посудомийній машині.

Елемент	Періодичність очищення	Як знайти на панелі керування/ Що робити
Контейнер HygieSteam (тримач трубки для молока)	Щотижня або після відповідного повідомлення	Вийміть контейнер HygieSteam із машини (Мал. 7) і зніміть його кришку (Мал. 8). Промийте контейнер HygieSteam і його кришку під краном.
Відсік для попередньо змеленої кави	Щотижня перевіряйте, чи не забився відсік для попередньо змеленої кави.	Від'єднайте машину й вийміть блок заварювання. Відкрийте кришку відсіку для попередньо змеленої кави та вставте ручку ложки туди. Рухайте ручку вгору та вниз, доки набита змелена кави не випаде (Мал. 9). Перейдіть на сторінку www.saeco.com/care , щоб переглянути докладні відеоінструкції.
Контейнер для кавової гущі	Спорожніуйте контейнер для кавової гущі за появи повідомлення на екрані машини. Очищуйте його щотижня	Виймайте ємність для кавової гущі, лише коли машина ввімкнена. Промийте водою з-під крана з використанням м'якого засобу.
Лоток для крапель	Спорожніуйте лоток для крапель щодня або коли червоний індикатор його заповнення піднявся над лотком (Мал. 10). Очищуйте лоток для крапель щотижня	Вийміть лоток (Мал. 11) для крапель і промийте його під краном водою з мийним засобом.
Змашування блока заварювання	Кожні 2 місяці	Змашуйте блок заварювання за допомогою комплектного мастила. Перейдіть на сторінку www.saeco.com/care , щоб переглянути докладні відеоінструкції.
Резервуар для води	Щотижня	Сполосніть резервуар водою під краном.
Передня панель машини	Щотижня	Очистьте неабразивною ганчіркою.
Видалення накипу з машини	Коли на екрані машини з'являється повідомлення про видалення накипу	СТАН -> ВИДАЛЕННЯ НАКИПУ. Дотримуйтесь інструкцій із видалення накипу з машини. Якщо потрібно видалити накип, на екрані машини з'являється повідомлення про необхідність видалення накипу. Натисніть значок "ОК", щоб запустити процес, і дотримуйтесь інструкцій.

Що робити, якщо процедуру видалення накипу перервано

Процедуру видалення накипу можна перервати, натиснувши значок увімкнення/вимкнення на панелі керування. Якщо процедуру видалення накипу перервано до її повного завершення, рідина для видалення накипу може залишитися в резервуарі для води або водяному контурі. У такому разі виконайте наведені далі дії.

- 1 Спорожніть резервуар для води та ретельно сполосніть його.
- 2 Наповніть резервуар чистою водою до позначки CALC CLEAN (ВИДАЛЕННЯ НАКИПУ) і знов увімкніть машину. Машина нагріється й виконає цикл автоматичного промивання.
- 3 Перш ніж почати готувати будь-які напої, виконайте цикл промивання вручну. Щоб виконати цикл промивання вручну, спочатку злийте половину резервуару гарячої води, а потім приготуйте дві чашки попередньо змеленої кави, не додаючи каву.

Примітка. Якщо процедуру буде перервано, машина потребуватиме ще одного циклу видалення накипу якомога скоріше.

Усунення несправностей

Для вирішення найпоширеніших проблем, з якими ви можете зіткнутися при використанні машини, Saeco пропонує підтримку кількома способами:

- покрокові відеоінструкції на панелі керування машини;
- відео та повний список найпоширеніших запитань на сторінці www.saeco.com/care;
- розширена версія посібника користувача на сторінці www.saeco.com/care.

Якщо ви не можете усунути проблему, зверніться до Центру обслуговування клієнтів у своїй країні. Контактна інформація наведена в гарантійному талоні та на панелі керування вашої машини.

Технічні характеристики

Виробник залишає за собою право вдосконалювати технічні характеристики виробу. Усі наведені цифри є приблизними.

Характеристика	Значення
Розміри (Ш x В x Г)	287 x 396 x 487 мм
Вага	11–12,4 кг
Довжина шнура живлення	1200 мм
Резервуар для води	1,7 л, знімний
Місткість бункера для кавових зерен	450 г
Місткість контейнера для кавової гущі	15 брикетів
Місткість контейнера для молока	600 мл
Регульована висота вузла подачі	75–148 мм
Номинальна напруга, клас енергоспоживання, джерело живлення	Див. табличку на внутрішній стороні дверцят для обслуговування
Частотний діапазон Wi-Fi	2,4 ГГц 802.11 b/g/n

Заява про відповідність

Ця компанія DAP B.V. стверджує, що повністю автоматичні еспресо-машини SM8780, SM8782, SM8785, SM8885 і SM8889 відповідають вимогам Директиви 2014/53/ЄС.

Повний текст декларації про відповідність нормативам ЄС опубліковано на веб-сторінці: <https://www.saeco.com>.

Повністю автоматичні еспресо-машини SM8780, SM8782, SM8785, SM8885 і SM8889 оснащено модулем Wi-Fi, 2,4 ГГц 802.11 b/g/n (канали 1..11). Максимальна потужність передачі <100 мВт (20 дБм).

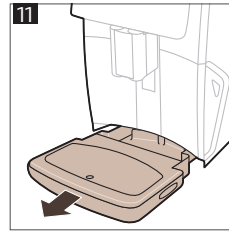
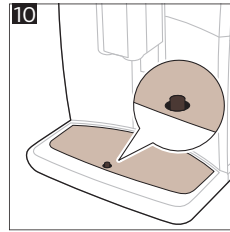
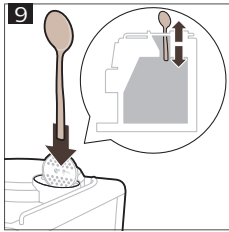
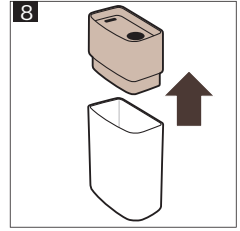
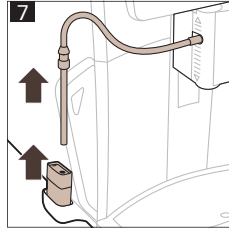
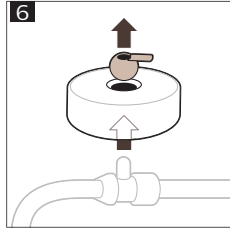
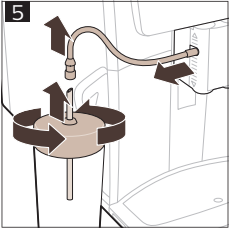
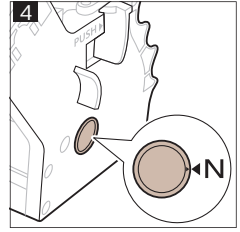
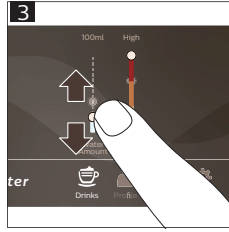
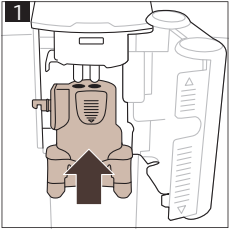



4219.450.2966.1 (10/2020) rev.00



421945029661

www.saeco.com/care

