

Jet Bot

User manual

VR30T85**** series



- For full manual, Scan QR code or access online at <https://www.samsung.com>
- Before operating this unit, please read the instructions carefully.
- For indoor use only.



SAMSUNG



- For the normal use of the Jet Bot's functions, the SmartThings connection is required.

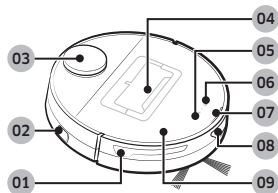

Top

- 01 Obstacle Sensor
- 02 Power switch
- 03 LiDAR Sensor
- 04 Dustbin
- 05 Start/stop button
- 06 Docking (Recharging) button
- 07 Status Indicator
- 08 Docking Sensor Window
- 09 Upper Cover

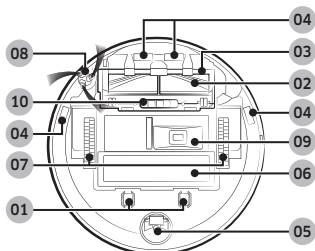

Bottom

- 01 Charging Pin
- 02 Brush
- 03 Brush Cover
- 04 Cliff Sensor
- 05 Roller
- 06 Battery Cover
- 07 Driving Wheel
- 08 Spin Brush
- 09 Empty Dust Outlet
- 10 Brush Cover Lock

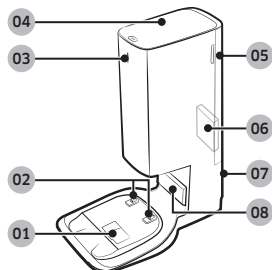

Clean Station

- 01 Dust Suction Port
- 02 Charging Terminal
- 03 Status Indicator
- 04 Cover
- 05 Fine dust Filter Cover
- 06 Fine dust Filter
- 07 Power cord groove
- 08 Charging Signal Transmitter



Accessories may differ depending on the models.

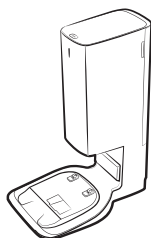

Clean Station



Spin Brush: 2 units
(Inside the product:
1 unit, Spare: 1 unit)



Dust Bag: 2 units
(Inside the product:
1 unit, Spare: 1 unit)

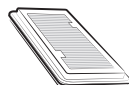

Pre-motor Filter:
2 units
(Inside the product:
1 unit, Spare: 1 unit)

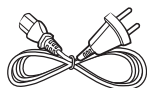

Power cord



Boundary Markers



User Manual

- If you want to purchase an additional Dust Bag, check the model name (VCA-RDB95) and Samsung logo (**SAMSUNG**) first, then contact your nearest Samsung Electronics retailer or Samsung service center.

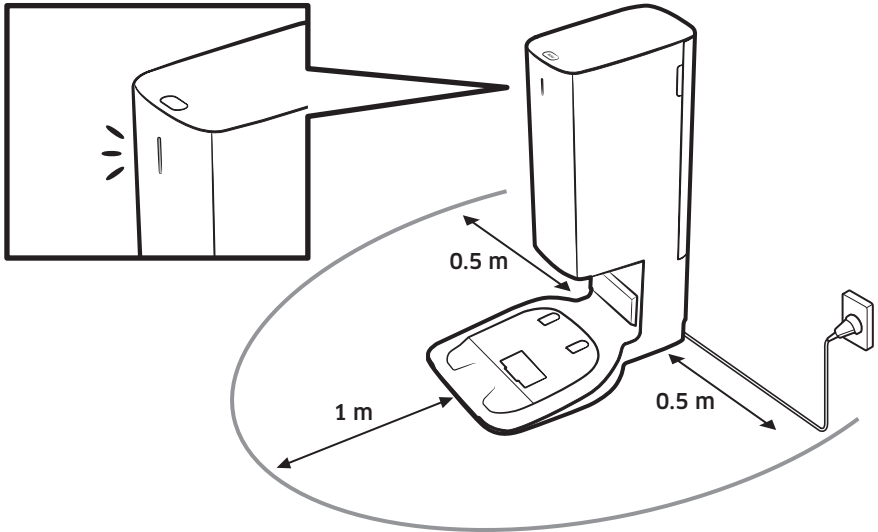
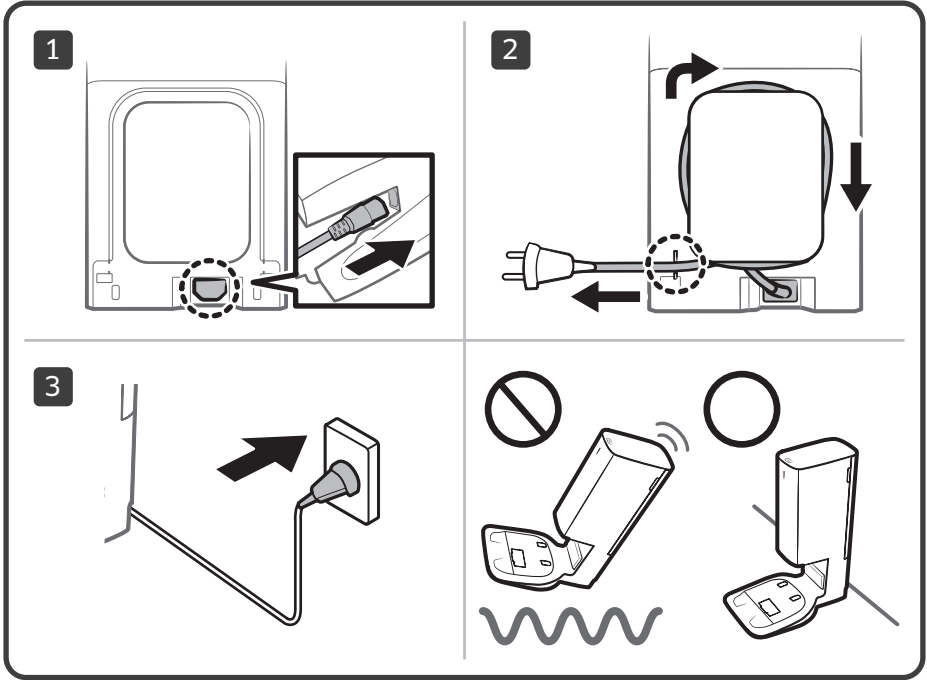

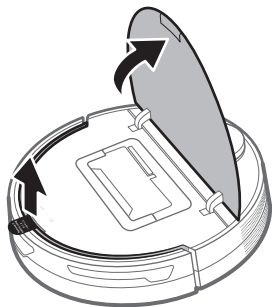
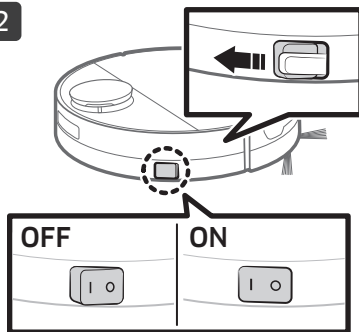
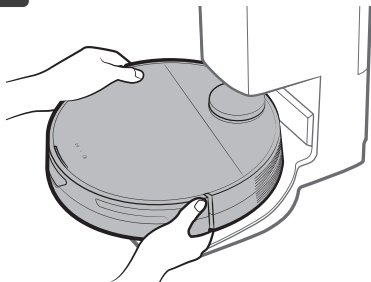
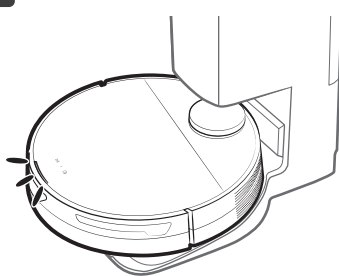
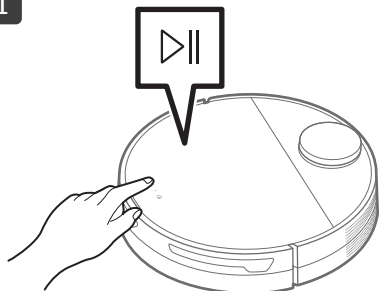
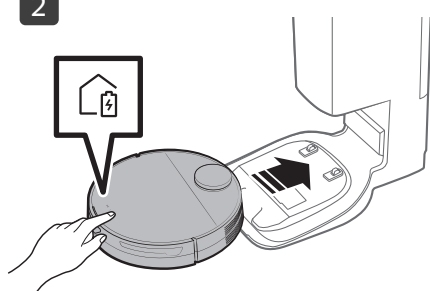
**B-1****1****2****3****4****B-2****1****2**



C

C-1



1

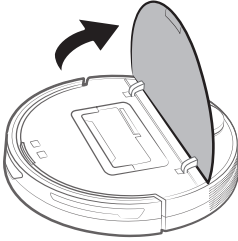

2

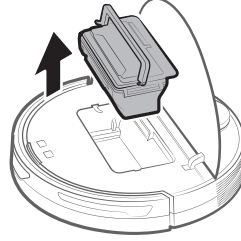

3

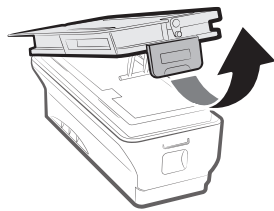

4

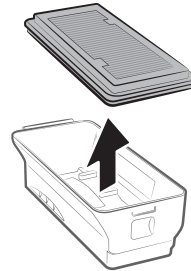

5

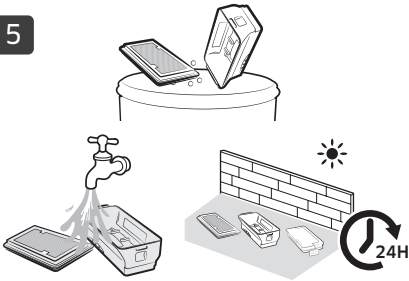

6

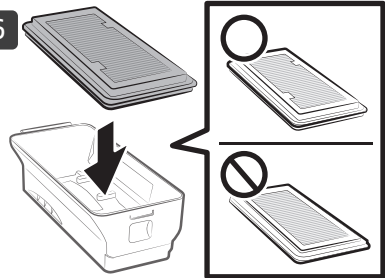

7

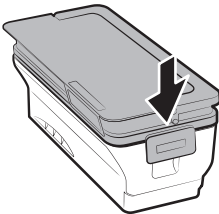

8

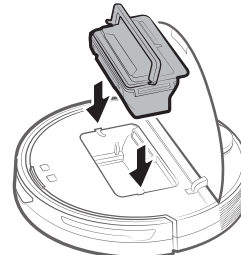



C-2



1

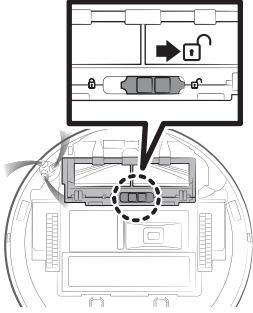

2

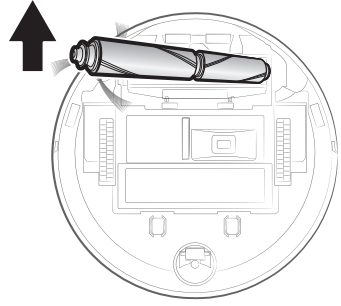

3



4

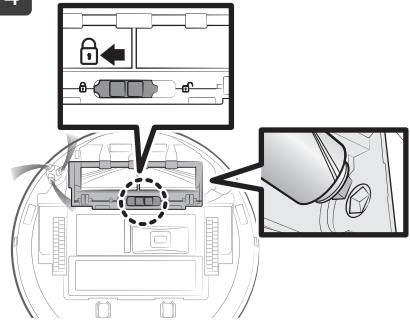

C-3

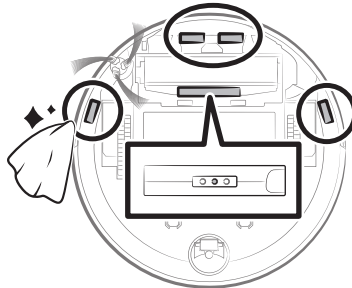
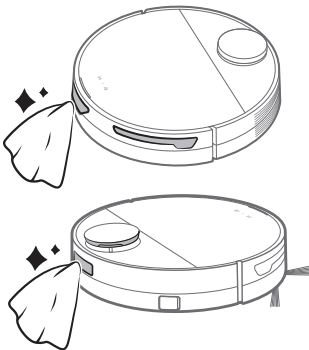



C-4

1

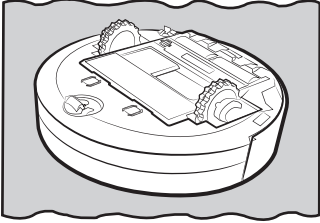

2

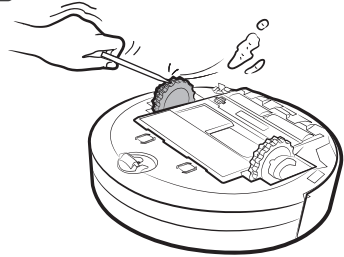

C-5

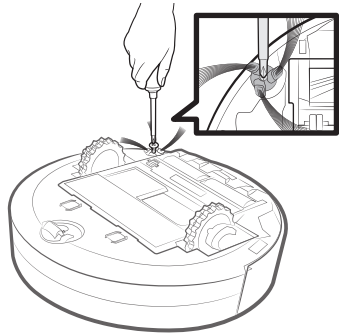
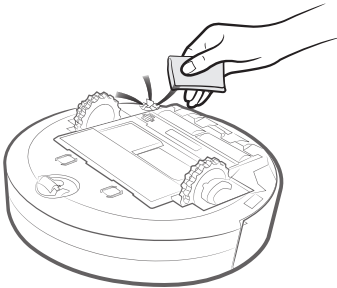



D

D-1



1

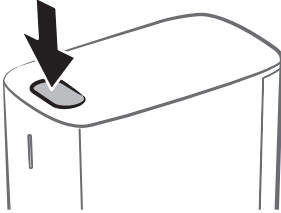

2



3

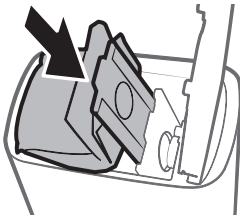

4

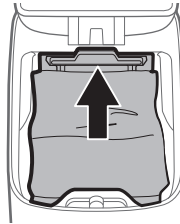

D-2

1

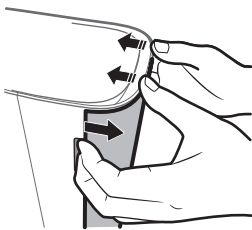

2

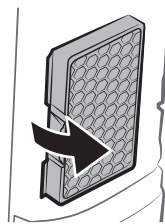

3

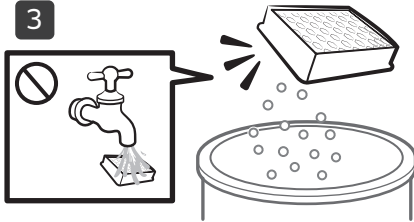

4

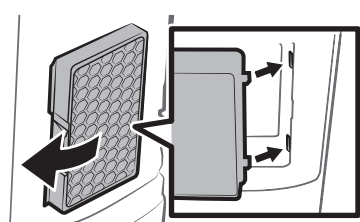

Operation and maintenance

A. Installation

NOTE

- Install the Clean Station in a place where the floor and wall are level.
- If the power cord is too long for the installation environment, coil the power cord around the cable management post, then put it in the fixing groove at the rear of the Clean Station.
- If you reinstall the Clean Station to a position 1 m or more from the previous installed place, recreate the map using the SmartThings App. (If you use the existing map, some places may not be cleaned.)

B. Using the Jet Bot

B-1 Charging the Jet Bot



Charging

- Open the upper cover of the Jet Bot and remove the white gasket.
- Remove the yellow gasket attached to the power switch at the side of the Jet Bot and press the power switch to turn the Jet Bot on.
- Place the Jet Bot on the Clean Station manually to start charging.
 - When the Jet Bot starts charging, the Status Indicator of the Clean Station turns white and after 1 minute, the Status Indicator turns off automatically. (Charging continues though the Status Indicator has turned off.)
- Check the charging status.
 - When charging starts, the Status Indicator of the Jet Bot turns on (red, orange, or yellow depending on charging progress), it rises gradually, and changes to green when the charging is complete.

Docking (Recharging)

- You can return the Jet Bot to the Clean Station while cleaning to recharge.
 - Press the [] on the Jet Bot or use the SmartThings App to select the recharging function.

B-2 Starting cleaning

- Press the [] on the Jet Bot to start cleaning in Auto Clean.
- Press the [] on the Jet Bot to stop operation while cleaning.
 - When pressing the [], the Jet Bot returns to the Clean Station and starts charging.

C. Cleaning the Jet Bot

Before maintenance work, you should turn off the power switch at the side of the Jet Bot.

C-1 Emptying and cleaning the Dustbin

- Remove the dust on the filter and the Dustbin, clean them with water, and dry completely in the shade.

C-2 Cleaning the brush

C-3 Cleaning the Sensor Window

- Wipe the Sensor Window with a soft cloth.

C-4 Cleaning the Driving Wheel

C-5 Cleaning the Spin Brush

- If curl or deformation occurs, cover the Spin Brush with a hot steamed cloth for 10 seconds, then wipe the Spin Brush.

D. Cleaning the Clean Station

Before cleaning the Clean Station, unplug the power cord from the electrical outlet.

D-1 Replacing the Dust Bag

D-2 Cleaning the Fine dust Filter

- Do not clean the Fine dust Filter with water.

NOTE

- To maintain the best performance of the Fine dust Filter, replace the filter at least once a year.



- For detailed methods of use and cleaning, refer to the QR code.

Safety information

- Before operating the appliance, please read this manual thoroughly and retain it for your reference.
- Because the following operating instructions cover various models, the characteristics of your vacuum cleaner may differ slightly from those described in this manual.

Caution/Warning symbols used

WARNING

Indicates that a danger of death or serious injury exists.

CAUTION

Indicates that a risk of personal injury or material damage exists.

Other symbols used

NOTE

Indicates that the following text contains additional important information.

Failure to meet these requirements could cause damage to the internal parts of the vacuum and void your warranty.

General

- Do not allow to be used as a toy. Close attention is necessary when used by or near children.
- Use only as described in this manual.
- Do not operate the Jet Bot or the Clean Station if it has been damaged in any way.
- If the vacuum cleaner is not working as it should, has been dropped, damaged, left outdoors, or dropped in water, return it to a customer care center.
- Do not handle the Clean Station or the Jet Bot if your hands are wet.
- Use only on dry, indoor surfaces.

- This appliance can be used by children aged from 8 years and above and persons with reduced physical, sensory or mental capabilities or lack of experience and knowledge if they have been given supervision or instruction concerning use of the appliance in a safe way and understand the hazards involved. Children should not play with the appliance. Children should not clean or perform maintenance on the vacuum without adult supervision.
- Move the cords of other appliances so they are not in the area that is to be cleaned.
- Do not operate the vacuum in a room where an infant or child is sleeping.
- Do not operate the vacuum in an area where there are lit candles or fragile objects on the floor.
- Do not operate the vacuum in a room that has lit candles on furniture that the vacuum may accidentally hit or bump into.
- Do not allow children to sit on the vacuum.
- Do not use the vacuum on a wet surface.
- If the supply cord is damaged, it must be replaced by the manufacturer or its service agent or a similarly qualified person in order to avoid a hazard.
- For information on Samsung's environmental commitments and product specific regulatory obligations e.g. REACH (WEEE, Batteries) visit: samsung.com/uk/aboutsamsung/samsungelectronics/corporatecitizenship/data_corner.html

Clean Station

- Do not modify the polarized plug to fit a non-polarized outlet or extension cord.
- Do not use outdoors or on wet surfaces.
- Unplug the Clean Station from the outlet when not in use and before servicing.
- Use only the Clean Station supplied by the manufacturer to recharge.
- Do not use with a damaged cord or a plug or a loose power outlet.

Safety information

- Do not pull or carry by the cord, use the cord as a handle, close the door on the cord, or pull the cord around sharp edges or corners. Keep the cord away from heated surfaces.
 - Do not use extension cords or outlets with inadequate current carrying capacity.
 - Do not unplug by pulling on the cord. To unplug, grasp the plug, not the cord.
 - Do not mutilate or incinerate batteries as they will explode at high temperatures.
 - Do not attempt to open the Clean Station. Repairs should only be carried out by a qualified customer care center.
 - Do not expose the Clean Station to high temperatures or allow moisture or humidity of any kind to come into contact with the Clean Station.
 - Do not charge the non-rechargeable batteries with the Clean Station.
- Locations with distilled alcohol, thinner, ashtrays with burning cigarettes, etc.
 - Do not use the Jet Bot in an enclosed space filled with vapors given off by oil based paint, paint thinner, moth proofing substances, flammable dust, or other explosive or toxic vapors.
 - Leaks from battery cells can occur under extreme usage or temperature conditions. If the liquid gets on the skin, wash quickly with water. If the liquid gets into the eyes, flush them immediately with clean water for a minimum of 10 minutes. Seek medical attention.

Jet Bot

- Do not pick up hard or sharp objects such as glass, nails, screws, coins, and etc.
- Do not use without a filter in place. When servicing the unit, never put fingers or other objects into the fan chamber in case the unit accidentally turns on.
- Do not put any objects into openings. Do not use with any openings blocked; keep openings free of dust, lint, hair, and anything that may reduce air flow.
- Do not pick up toxic materials (chlorine bleach, ammonia, drain cleaner, etc.).
- Do not pick up anything that is burning or smoking, such as cigarettes, matches, or hot ashes.
- Do not use to pick up flammable or combustible liquids such as gasoline or use in areas where they may be present.
- Also do not use in:
 - Locations with candles or desk lamps on the floor.
 - Locations with unattended fires (fire or embers).

Power related

WARNING

- Please prevent any risk of electric shock or fire.
 - Do not damage the power cord.
 - Do not pull the power cord too hard or touch the power plug with wet hands.
 - Do not use a power source other than rated voltage of the charger and also do not use a multi-outlet to supply power to a number of devices at the same time. (Do not leave the cord carelessly on the floor.)
 - Do not use a damaged power plug, a power cord or a loose power outlet.
- Clean dust or any foreign matter on the pin and the contact part of the power plug.
 - There is a risk of electric shock or malfunction.

Before use

WARNING

- Do not use the Jet Bot near a heater or combustible materials.
 - Do not use the Jet Bot near fire or flame such as a movable heater, a candlelight, a desk lamp, a fireplace, etc. or in a place where combustible materials such as gasoline, alcohol, thinner, etc. exist.

Safety information

- Make sure there are no dangerous objects around the Jet Bot's cleaning area to prevent collision and unplug any electric heaters or fans.
 - The Jet Bot can be damaged or malfunction.
- The Jet Bot is intended for household use therefore do not use it in an attic, basement, storage, an industrial building, out of indoor space, places with moisture (such as a bathroom, a laundry room), on the table or shelves.
 - The Jet Bot can be damaged or malfunction.
- Attach the Boundary Markers to a place where the Jet Bot may fall such as a stair or a banister to prevent product damage and injury.
 - Please keep the Cliff Sensor clean all the time for safety.
- Be sure the Jet Bot does not suck in or touch any kind of liquids (water, beverage, filth, etc.).
 - The Jet Bot can be severely damaged and it may contaminate other areas if the wheels pass through liquid.
- Do not spill any liquids on the Clean Station.
 - There is a risk of fire or electric shock.
- Do not use the Clean Station for anything other than its intended purposes.
 - There is a risk of fire or severe damage to the Clean Station.
- Always keep the Cliff Sensor clean for your safety.
- As this wireless installation may cause radio interference, it cannot provide a service related with human safety.

CAUTION

- Insert the Dustbin before using the Jet Bot.
- When installing the Clean Station, do not leave the cord carelessly on the floor since the Jet Bot may get tangled by it.
- To clean all areas of your house, open all rooms and set the No-go Zones with the SmartThings App or attach the Boundary Markers to the places where the Jet Bot may get damaged such as a front door, a veranda, a bathroom, and stairs for safety.
- Follow these recommendations for proper automatic recharging.
 - Always turn on the power of the Clean Station.
 - Install the Clean Station where the Jet Bot can easily find.
 - Do not leave any objects in front of the Clean Station.
- Do not use the Jet Bot on black colored floors.
 - The Jet Bot may not be able to operate normally.
- Do not place any objects within 0.5 m of either side of the Clean Station or within 1 m of the front of the Clean Station.
- Make sure the Clean Station's charging contact is not damaged or have any foreign matter on it.
- For the very low areas where the Jet Bot may get stuck, set the No-go Zones with the SmartThings App or attach the Boundary Markers to prevent the Jet Bot from getting in.
- Do not install the Clean Station in an area with a dark floor.
 - If the floor around the Clean Station is dark, recharging is hindered.
- Move any obstacles that may disturb the Jet Bot's movement (such as children's indoor swing or slides) before cleaning.
- Do not use the Jet Bot in a place which is narrower than its turning radius 0.5 m or less.

Safety information

- Before operating the Jet Bot, remove the objects which could break such as glass, a frame, a mirror, and porcelain items so that the Jet Bot works without interruption.
- If a brush or a brush cover is not assembled correctly, scratches may occur on the floor, or product malfunction may occur.
- Use both hands to carry the product.
- Do not place the Clean Station in a place where people pass by frequently, in entrance way or narrow passage.
 - People may trip over it and be injured, or product damage may occur.
- Do not push the Clean Station.
- Do not lie down around the Jet Bot that is running.
 - Your hair may be caught in the brush, resulting in physical injury.
- Do not allow children to play with the Jet Bot.
- Make sure hair, fingers, clothes do not get caught in a spin brush or Driving Wheels.
- Do not allow children to sit on the Jet Bot and do not place an object on the Jet Bot.
- Leave over 3 cm space from the inner doorstep placed in the entrance. Otherwise, the robot vacuum can ride on it and go outside.

In use

WARNING

- If any abnormal sounds, smells or smoke come from the Jet Bot, immediately shut off the power switch of the Jet Bot and contact a service center.

CAUTION

- Using the Jet Bot on a thick carpet may damage both the Jet Bot and the carpet.
 - The Jet Bot cannot pass over a carpet with fiber longer than 2 cm.
- Do not use the Jet Bot on tables or other high surfaces.
 - There is a risk of damage if it falls.
- The Jet Bot may bump into chairs or desk legs, therefore move them away for faster and efficient cleaning.
- When the Jet Bot is operating, do not lift it up or carry it to another area.
- Do not hold by Driving Wheels of the Jet Bot when carrying it to another area.
- Do not put any objects on top of the Jet Bot since it may cause malfunction of the LiDAR sensor or the Jet Bot.
- Remove any large papers or plastic bags immediately when using the Jet Bot since they may block the intake.

Cleaning and maintenance

WARNING

- When the power cord is damaged, contact a service center to get it replaced by a certified repairman.
 - There is a risk of fire or electric shock.
- Please check with a SAMSUNG Electronics service center when replacing batteries.
 - Using batteries from other products can cause malfunction.
- Be careful not to put your finger into the revolving LiDAR sensor. Otherwise, your finger may get injured.

CAUTION

- Prevent any damage to the Jet Bot by complying with the following.
 - Do not clean the Jet Bot by spraying water directly onto it or use a volatile substance such as benzene, thinner, or alcohol to clean it.
- Do not disassemble or repair the Jet Bot. This should only be done by a certified repairman.

Safety information

- Always keep the Obstacle Sensor Window and the Cliff Sensor Window clear.
 - If foreign matter accumulates, sensors may malfunction.
- Do not store the Jet Bot in a car.
- Be careful that the LiDAR sensor is not exposed to a direct light such as sun light, infrared light, etc.
 - The direct light can affect the performance of the LiDAR sensor.
- When carrying the Jet Bot, be careful not to let it drop.
 - The impact from the drop can affect the operation or performance of the LiDAR sensor.
- Do not look at the transmitting part (a laser) of the revolving LiDAR sensor horizontally.
- Be careful not to insert a tool such as a chopstick into the revolving LiDAR sensor. Otherwise, the LiDAR sensor may work abnormally or malfunction.
- Before cleaning, remove objects which are less than 9 cm height and are lightly on the floor as the Jet Bot can push along them, or the objects can be caught in the Jet Bot's Spin Brush or Driving Wheels. (Fixed objects can be detected by the Jet Bot when its bumper is pressed and will avoid them.)
- If oil such as cooking oil is on the floor, the Jet Bot may become stationary because the floor is slippery. Remove the oil first before cleaning with the Jet Bot.

Notes and cautions

Installation

NOTE

- If the cleaning area is wooden floors, it is best to install the Clean Station along the grain of wooden floors.
- If the power switch is off, the Jet Bot will not charge even if it is docked on the Clean Station.
- Always keep the Clean Station on.
 - If power is not supplied to the Clean Station, the Jet Bot cannot find it and cannot automatically recharge.
 - If the Jet Bot is left detached from the Clean Station, the battery will drain naturally.
- Do not attach the Boundary Markers as (----) shape.
 - The Jet Bot may not detect it and cross the boundary.

Charging

NOTE

- If the battery overheats during charging, it may take longer to charge.
- When auto charging is not working, do the following:
 - Turn the power switch (at the side the Jet Bot) off and on again.
 - Unplug the Clean Station's power plug and then plug it back on.
 - Unplug the Clean Station, and then check whether there is any foreign matter on the charging pins and clean charging pins of the Jet Bot and the Clean Station with a dry cloth or rag.
 - Check for any obstacles such as reflective objects, chairs, etc. near the Clean Station.

- If the Jet Bot is left detached from the Clean Station, the battery will drain naturally.
 - Try to keep the Jet Bot being charged on the Clean Station. (However, turn off the power switch and leave the Clean Station unplugged when planning to leave the house for long periods of time by going on a business trip or vacation, etc.)

Using

NOTE

- The Jet Bot may get caught on thresholds of entrance door or veranda, etc. during cleaning.
 - To restart operation, shut off the power switch, move the Jet Bot to an area where it can move easily, and then turn on the power again.
- In a dark area, the Jet Bot may not recognize an object.
 - Before cleaning, remove obstacles on the floor.
- The Jet Bot cannot completely clean areas which it cannot enter, such as small space between the corner, between the sofas or walls, etc.
 - Please use another cleaning tool to clean them regularly.
- The Jet Bot cannot vacuum clumps of dirt, so some may remain on the floor after cleaning.
 - Please use another cleaning tool to clean them regularly.
- After turning the Jet Bot off, wait for a while and then turn it on for a normal rebooting.
- When the Clean Station smells, replace a Dust Bag or clean filters.

Notes and cautions

Cleaning and maintenance

NOTE

- If you washed the Dustbin and filter with water
 - Dustbin: Completely wipe out the water.
 - Filter: Completely dry it in the shade before use.
- Do not use water to clean the Fine dust Filter, just shake it to clean.
- To maintain the best performance of the Fine dust Filter, replace the filter at least once a year.
- If suction power decreases continuously, or the Jet Bot overheats, clean the Fine dust Filter.

CAUTION

- Watch your fingers when attaching or detaching the filter, since they may get stuck in the Dustbin's intake.
- To avoid blockages by foreign matter, do not let the Jet Bot vacuum up toothpicks, cotton swabs, etc.
- If it is difficult to remove foreign matter from the brush, contact an authorized SAMSUNG service center.
- Since the brush sweeps dirt up from the floor during cleaning, foreign matter such as a thin and long thread, long hair, etc. may get caught in it. For the best cleaning results, check and clean it regularly.
- Turn off the Jet Bot before cleaning or maintenance work.
- If a brush or a brush cover is not assembled correctly after the maintenance work, scratches may occur on the floor, or product malfunction may occur. Therefore, assemble them correctly by checking the maintenance method.

Battery usage

NOTE

- When you purchase a battery, check the SAMSUNG logo (**SAMSUNG**) attached on the battery and the model name, then contact a service center.
- This battery is exclusively for the SAMSUNG Electronics Jet Bot. Do not use it for any other products or purposes.
- Do not disassemble or modify the battery.
- Do not throw the battery out in fire or heat it.
- Do not connect any metallic object to the charging contacts (+, -).
- Store the battery indoors (at 0 °C~40 °C).
- If the battery malfunctions, do not disassemble it yourself. Contact your nearest SAMSUNG service center.
- As the battery is used over a length of time, the battery charging time and usage time decreases. In this case, contact a service center and replace it with a new battery.
- Do not disassemble the battery yourself and make sure short circuit of +, - poles does not occur.
- When battery leak occurs, make sure it does not touch your skin or eyes.

SmartThings App

The SmartThings App is only compatible with models that have a Wi-Fi function.

If you do not have a Wi-Fi router, you cannot use the SmartThings App.

Downloading the SmartThings App

- Download and install the SmartThings App from the markets (Google Play Store, Apple App Store, or SAMSUNG Galaxy Store). To find the app, use the keyword “SmartThings”.

NOTE

- SmartThings is incompatible with some tablets and some mobile devices.
 - [Android] 7.0 or later (at least 2GB of RAM) is recommended.
 - If the ‘Smart View’ function of a Galaxy phone is not supported, you cannot download the SmartThings App.
- Some iPads and some mobile devices may not be supported.
 - [iOS 12.0] or later / iPhone 6s or later is supported.
- Visit Play Store or App Store to see if your mobile device is compatible with SmartThings.
- The supported features are subject to change without any prior notice.
- The application update policy on the existing OS version for the SmartThings App and the functions which the application support can be suspended due to usability or security reasons.

Setting up a SAMSUNG account

- You must sign in to a SAMSUNG account before using the SmartThings App.
- To set up a SAMSUNG account, you can follow the directions provided by the SmartThings App.
- Or, if you have a SAMSUNG smartphone, you can add your SAMSUNG account in the setting app of your smartphone. Then, it will automatically sign in to your SAMSUNG account and you can use the SmartThings App.

Registering a device to the SmartThings App

- 1 Connect your smartphone to your wireless router.**
 - If the smartphone is not connected, turn on the Wi-Fi in the Settings App and select a wireless router you want to connect to.
 - Set your smartphone to use Wi-Fi only and connect a device.
- 2 Launch the SmartThings App on your smartphone.**
- 3 If a pop-up saying that a new device has been found appears, tap ADD NOW.**
 - If the pop-up does not appear, add a device by selecting the ‘Home appliances’ category → ‘Robot cleaner’ and the Jet Bot to connect.
 - If you scan the SmartThings QR code attached on the Jet Bot, you can connect to the Jet Bot more easily.
- 4 [Android] The connection to your device will be progressed automatically.**
 - [iOS] Open the setting app, and select [vacuum]_E30AJT** in the Wi-Fi list.
- 5 Provide the authentication when you are directed to do so.**
- 6 [Android] The connection to your wireless router will be progressed automatically.**
 - [iOS] Open the setting app, and select the wireless router in the Wi-Fi list.
- 7 When the product registration is complete, the Jet Bot device card is added.**

SmartThings App

Functions of the SmartThings App

Classification	Functions	Explanation
Monitoring	Cleaning Report	<ul style="list-style-type: none"> You can check the result of the last cleaning. You can check the histories of last 50 cleanings.
		<ul style="list-style-type: none"> You can stop cleaning and have the Jet Bot return to the Clean Station.
Control	Dock	<ul style="list-style-type: none"> You can stop cleaning and have the Jet Bot return to the Clean Station.
	Pause	<ul style="list-style-type: none"> You can stop cleaning or restart cleaning.
	Cleaning Mode	<ul style="list-style-type: none"> You can set the cleaning mode you want.
	Cleaning Functions	<ul style="list-style-type: none"> You can set various cleaning functions. <ul style="list-style-type: none"> For some functions, you need to create a map first. For Room Clean and Spot Clean, you can choose only one of them, and the default setting is 'All' (All Rooms). When the Jet Bot is in the Room Clean or the Spot Clean, it may pass an unselected area to go to the cleaning place or to recharge.
	Schedule	<ul style="list-style-type: none"> You can start designated cleaning at the scheduled time.
Setting	Sound Mode	<ul style="list-style-type: none"> You can set the voice guide to [Voice], [Sound Effect], or [Mute].
	Language	<ul style="list-style-type: none"> The Jet Bot supports 14 languages.
	Volume	<ul style="list-style-type: none"> You can control the volume of the voice guide.
	Downtime	<ul style="list-style-type: none"> At the designated time, the Jet Bot stops cleaning and returns to the Clean Station. <ul style="list-style-type: none"> You may start cleaning during Downtime.
	Find Robot Vacuum	<ul style="list-style-type: none"> The Jet Bot makes a sound so that a user can find it.
Notice	Cleaning completed	<ul style="list-style-type: none"> When cleaning is complete, you can receive cleaning completion notice.
	Check Notice	<ul style="list-style-type: none"> If the Jet Bot needs to be checked, you can receive a notice.
Manage maps	No-go Zones	<ul style="list-style-type: none"> You can set a zone where you do not want the Jet Bot to clean. <ul style="list-style-type: none"> You can create maximum 15 zones.
	Edit Map	<ul style="list-style-type: none"> You can divide or combine rooms on the created map. You can change the name of a room.
	Reset Map	<ul style="list-style-type: none"> Reset the saved map.

Troubleshooting

Symptom	Checklist
The Jet Bot is not working at all.	<ul style="list-style-type: none">• Check if the power switch is on.• Check if the Status Indicator is on.• Check if the Jet Bot's battery is depleted.<ul style="list-style-type: none">- When the Jet Bot's Status Indicator turns red and stays red, place the Jet Bot manually on the Clean Station to charge it.• When you manually charge the Jet Bot due to complete discharge of its battery, the buttons on the Jet Bot do not work. When charging is partially complete (about 10-20 minutes later), the Status Indicator is on and the buttons work again.
The Jet Bot has stopped during cleaning.	<ul style="list-style-type: none">• When the Jet Bot's Status Indicator turns red and stays red, place the Jet Bot manually on the Clean Station to charge it.• When the Jet Bot is immobilized by an obstacle such as a cord, obstacles, threshold, a raised spot, etc., pick it up and move it away from the obstacle.<ul style="list-style-type: none">- If any fabric or string is caught in a Driving Wheel, turn off the power switch and remove the fabric or string before using it again.• Check whether the No-go Zones are set.
Suction power is weak.	<ul style="list-style-type: none">• When there's too much dust in the Dustbin, suction power may get weakened. Turn off the power switch and empty the Dustbin.• If the brush at the bottom of the Jet Bot is blocked by foreign matter, turn off the power switch and remove foreign matter from the brush.• When noise suddenly increases, turn off the power switch and empty the Dustbin.
The Jet Bot cannot find the Clean Station.	<ul style="list-style-type: none">• Check if there's a power failure or whether the power plug is unplugged.• Remove any obstacles around the Clean Station that may prevent the Jet Bot from returning to the Clean Station.• When there's foreign matter on the charging terminals, charging can be affected. Clean the foreign matter off the terminals.
The Jet Bot does not detect the Boundary Marker and crosses the boundary.	<ul style="list-style-type: none">• Make sure the Boundary Markers are attached as (□) shape at 15 cm before the locations where the Jet Bot should not cross.

Product specification

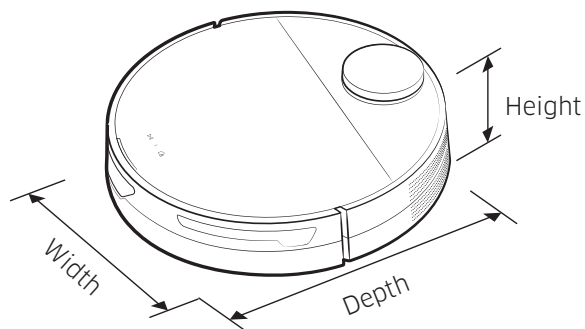

Classification	Items	VR30T85**** series
Mechanical specifications	Weight	3.4 kg
	Size	W 350 mm x D 350 mm x H 99.8 mm
	Cleaning method	LiDAR location recognition
	Button method of the Jet Bot	Touch type
Electrical specifications	Power consumption of the Jet Bot	60 W (Spot Clean)
	Battery specification	Lithium-ion 21.9 V / 52.56 Wh
Cleaning part	Charging type	Auto charging / Manual charging
	Cleaning Methods	Auto Clean, Room Clean, Spot Clean
	Additional functions	Energy-Saving Mode, Downtime Mode, Scheduled Cleaning, No-go Zones setting
	Charging time	About 240 minutes
	Cleaning time (Based on a wooden floor)	Max
Smart		About 60-90 minutes
Normal		About 90 minutes
Wi-Fi	Frequency range	2412-2472 MHz
	Transmitter power(Max)	20 dBm

- Hereby, Samsung Electronics, declares that the radio equipment type appliance is in compliance with Directive 2014/53/EU. The full text of the EU declaration of conformity is available at the following internet address: The official Declaration of conformity may be found at <http://www.samsung.com>, go to Support > Search Product Support and enter the model name.
- Charging and cleaning time may differ depending on the conditions of use.
- You can set the Downtime, the Scheduled Cleaning, the No-go Zones at the SmartThings App.

Product specification

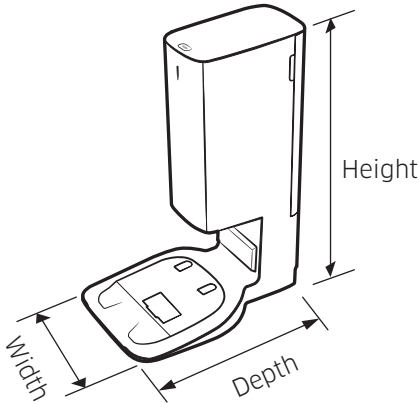

Name		Clean Station
Rated voltage		220 - 240 V~ 50-60 Hz
Rated output current		25.85 V, 1.0 A
Power consumption	Charging	40 W
	Operation	1300 W (When using suction power)
Weight		5.0 kg
Size		W 280 mm x D 400 mm x H 525 mm
Operating time		About 18 seconds

Open Source Announcement

The software included in this product contains open source software.

To obtain the source code covered under licenses which have the obligation of publishing source code (e.g. GPL, LGPL... etc), please visit <http://opensource.samsung.com/> and search by model name.

It is also possible to obtain the complete corresponding source code in a physical medium such as a CD-ROM; a minimal charge will be required.

The following URL http://opensource.samsung.com/opensource/VR9500_0/seq/0 leads to open source license information as related to this product. This offer is valid to anyone in receipt of this information.



Warnings about battery



You must not remove (or attempt to remove) the battery incorporated in this product on your own. To replace the battery, you must contact your service provider or an independent qualified professional. **These instructions have been prepared for the exclusive use of your service provider or independent qualified professional.**

FOR YOUR OWN SAFETY, DO NOT ATTEMPT TO REMOVE THE BATTERY ON YOUR OWN OR DISPOSE OF IT IN FIRE. DO NOT DISASSEMBLE, CRUSH OR PUNCTURE THE BATTERY.

How to remove the battery

You must turn off Jet Bot for safety before disassembling.

1

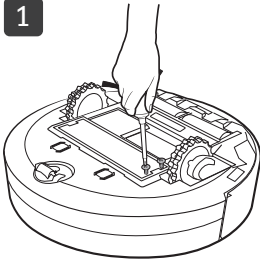

2

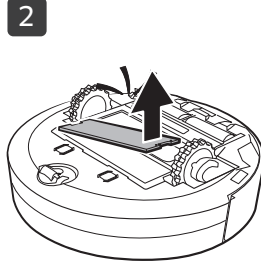

3



Correct disposal of batteries in this product

(Applicable in countries with separate battery return systems.)

The marking on the battery, manual or packaging indicates that the battery in this product should not be disposed of with other household waste. Where marked, the chemical symbols Hg, Cd or Pb indicate that the battery contains mercury, cadmium or lead above the reference levels in EC Directive 2006/66.

The battery incorporated in this product is not user replaceable. For information on its replacement, please contact your service provider. Do not attempt to remove the battery or dispose it in a fire. Do not disassemble, crush, or puncture the battery. If you intend to discard the product, the waste collection site will take the appropriate measures for the recycling and treatment of the product, including the battery.

If you have any questions or comments relating to Samsung products, please contact the SAMSUNG customer care center.

Country	Customer Care Center	Web Site
SWITZERLAND	0800 726 78 64 (0800-SAMSUNG)	www.samsung.com/ch/support (German) www.samsung.com/ch_fr/support (French)
AUSTRIA	0800 72 67 864 (0800-SAMSUNG)	www.samsung.com/at/support



Jet Bot

Kasutusjuhend

VR30T85**** seeria



- Täieliku kasutusjuhendi nägemiseks skannige QR-kood või vaadake seda veebist aadressil <https://www.samsung.com>
- Lugege juhised enne seadme kasutamist hoolikalt läbi.
- Ainult siseruumides kasutamiseks.



SAMSUNG



- Jet Boti funktsioonide tavapäraseks kasutamiseks on vajalik SmartThings ühendus.

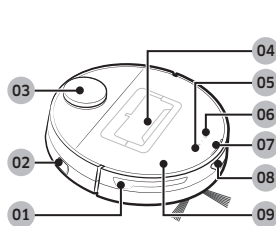

Peal

- 01 Takistusandur
- 02 Toitelüliti
- 03 LiDAR-andur
- 04 Tolmukamber
- 05 Käivitamise/peatamise nupp
- 06 Dokkimise (laadimise) nupp
- 07 Olekunäidik
- 08 Dokkimisanduri aken
- 09 Ülemine kate

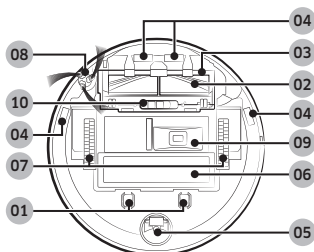

Põhjal

- 01 Laadimisviik
- 02 Hari
- 03 Harja kate
- 04 Astmeandur
- 05 Rullik
- 06 Aku kaas
- 07 Juhtratas
- 08 Pöörlev hari
- 09 Tolmu tühjendamise väljalaskeava
- 10 Harja kate lukk

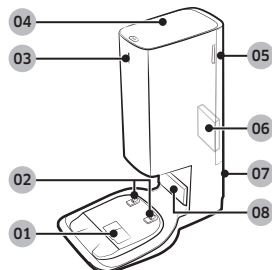

Puhastusjaam

- 01 Tolmuimemise port
- 02 Laadimisviik
- 03 Olekunäidik
- 04 Kaas
- 05 Peentolmu filtri kate
- 06 Peentolmu filter
- 07 Toitejuhtme soon
- 08 Laadimissignaali saatja



Lisatarvikud võivad olenevalt mudelist erineda.

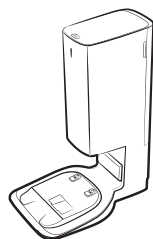

Puhastusjaam



Pöörlev hari: 2 tk
(Toote sees: 1 tk,
varuks: 1 tk)

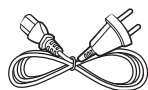

Toitejuhe



Tolmukott: 2 tk (Toote sees: 1 tk, varuks: 1 tk)



Piirdemarkerid



Mootorieelne filter:
2 tk
(Toote sees: 1 tk,
varuks: 1 tk)

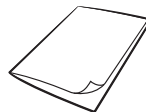

Kasutusjuhend

- Kui soovite osta täiendavat tolmu kotti, vaadake esmalt mudeli nime (VCA-RDB95) ja Samsungi logo (**SAMSUNG**), seejärel võtke ühendust oma Samsungi edasimüüja või Samsungi teeninduskeskusega.

Kasutamine ja hooldamine

A. Paigaldamine

MÄRKUS

- Paigaldage puhastusjaam kohta, kus põrand ja sein on loodis.
- Kui toitejuhe on paigalduskoha juures liiga pikk, keerake toitejuhe ümber kaablihaldusposti ja pange see puhastusjaama tagaosas asuvasse kinnitussoonde.
- Kui paigaldate puhastusjaama uude kohta, mis asub eelmisest paigaldusasendist 1 m võrra kaugemal või rohkem, looge kaart uuesti rakenduse SmartThings abil. (Kui kasutate olemasolevat kaarti, ei pruugi tolmumeija mõnda kohta puhastada.)

B. Jet Boti kasutamine

B-1 Jet Boti laadimine



Laadimine

- Avage Jet Boti ülemine kaas ja eemaldage valge tihend.
- Eemaldage Jet Boti küljel toitelüliti külge kinnitatud kollane tihend ja vajutage Jet Boti sisselülitamiseks toitelüliti.
- Laadimise alustamiseks asetage Jet Bot käsitsi puhastusjaamale.
 - Kui Jet Bot hakkab laadima, muutub puhastusjaama olekunäidik valgeks ja 1 minuti pärast lülitub olekunäidik automaatselt välja. (Laadimine jätkub, kuigi olekunäidik on välja lülitunud.)
- Kontrollige laadimise olekut.
 - Laadimise alustamisel süttib Jet Boti olekunäidik (sõltuvalt laadimise progressist punaseks, oranžiks või kollaseks), see tõuseb järk-järgult ja muutub laadimise lõppedes roheliseks.

Dokkimine (taaslaadimine)

- Võite Jet Boti puhastusjaama viia, et see saaks puhastamise ajal laadida.
 - Vajutage Jet Botil nuppu [] või kasutage laadimisfunktsiooni valimiseks rakendust SmartThings.

B-2 Puhastamise alustamine

- Režiimis Automaatpuhastus puhastamise alustamiseks vajutage Jet Botil nuppu [].
- Puhastamise ajal töö peatamiseks vajutage Jet Botil nuppu [].
 - Kui vajutate [], naaseb Jet Bot puhastusjaama ja hakkab laadima.

C. Jet Boti puhastamine

Enne hooldustöid peaksite Jet Boti küljel oleva toitelüliti välja lülitama.

C-1 Tolmukambri tühjendamise ja puhastamine

- Eemaldage tolm filtrilt ja tolmuksambrit, puhastage need veega ja kuivatage täielikult varjulises kohas.

C-2 Harja puhastamine

C-3 Anduriakna puhastamine

- Pühkige anduri akent pehme lapiga.

C-4 Juhtratta puhastamine

C-5 Pöörleva harja puhastamine

- Katke pöörlev hari 10 sekundiks kuumaaurutatud lapiga, seejärel pühkige pöörlev hari puhtaks.

D. Puhastusjaama puhastamine

Enne puhastusjaama puhastamist eemaldage toitejuhe pistikupesast.

D-1 Tolmukoti vahetamine

D-2 Peentolmu filtri puhastamine

- Ärge puhastage peentolmu filtrit veega.

MÄRKUS

- Peentolmu filtri parima tõhususe säilitamiseks vahetage filter välja vähemalt kord aastas.



- Täpsemad kasutamise ja puhastamise meetodid leiate QR-koodilt.

Ohutusalaane teave

- Enne seadme kasutamist lugege käesolev kasutusjuhend hoolikalt läbi ja hoidke see hilisemaks ülevaatuses alles.
- Kuna kasutussuunised hõlmavad erinevaid mudelid, võivad teie tolmumeija omadused juhendis kirjeldatust pisut erineda.

Kasutatavad ettevaatusabinõude/hoiatuste sümbolid

HOIATUS

Tähistab surma- või tõsiste vigastuste ohtu.

ETTEVAATUST

Tähistab kehavigastuste või materiaalse kahju ohtu.

Muud kasutatavad sümbolid

MÄRKUS

Näitab, et järgnev tekst sisaldab olulist lisateavet.

Nende nõuete eiramine võib põhjustada tolmumeija siseosade kahjustusi ja muuta teie garantii kehtetuks.

Üldine

- Ärge lubage mänguasjana kasutada. Laste poolt kasutamisel või nende läheduses töötamisel on vaja täit tähelepanu.
- Kasutage seadet ainult selles kasutusjuhendis kirjeldatud viisil.
- Ärge kasutage Jet Boti ega puhastusjaama, kui need on mis tahes viisil kahjustunud.
- Kui tolmumeija ei tööta nii, nagu peaks, on maha kukkunud, õue jäetud, seda on kahjustatud või vette pillatud, viige seade klienditeeninduskeskusesse.
- Ärge kasutage puhastusjaama ega Jet Boti, kui käed on märjad.
- Kasutage ainult siseruumis kuivadel pindadel.

- Seadet võivad kasutada lapsed alates 8. eluaastast ning piiratud füüsiliste, sensoorsete või vaimsete võimete või vähesel kogemusel või vähestel teadmistega inimesed, kui tagatud on järelevalve või neid on juhendatud seoses seadme ohutu kasutamisega ning nad mõistavad kaasnevaid ohte. Lapsed ei tohi seadmega mängida. Lapsed ei tohi ilma täiskasvanu järelevalveta tolmumeijat puhastada ega hooldada.
- Liigutage teiste seadmete juhtmeid nii, et need ei asuks puhastatavas piirkonnas.
- Ärge kasutage tolmumeijat ruumis, kus magab imik või laps.
- Ärge kasutage tolmumeijat piirkonnas, kus põrandal on põlevad küünlad või haprad esemed.
- Ärge kasutage tolmumeijat ruumis, kus põlevad küünlad asuvad mööblil, millele tolmumeija võib kogemata otsa põrgata.
- Ärge lubage lastel tolmumeijal istuda.
- Ärge kasutage tolmumeijat märjal pinnal.
- Kui toitejuhe on kahjustunud, peab tootja, tema hooldustöötaja või sarnase kvalifikatsiooniga isik selle ohu vältimiseks asendama.
- Teavet Samsungi keskkonnakaitsekohustuste ja tootespetsiifiliste regulatiivsete nõuete, näiteks REACH (WEEE, akud) kohta leiab veebilehelt: [samsung.com/uk/aboutsamsung/samsungelectronics/corporatecitizenship/data_corner.html](https://www.samsung.com/uk/aboutsamsung/samsungelectronics/corporatecitizenship/data_corner.html)

Ohutusalaane teave

Puhastusjaam

- Ärge muutke polariseeritud pistikut selle sobitamiseks polariseerimata pistikupesa või pikendusjuhtmega.
- Ärge kasutage õues ega märjal pinnal.
- Kui te puhastusjaama ei kasuta või soovite seda hooldada, eemaldage see pistikupesast.
- Kasutage puhastusjaama ainult tootja tarnitud laadijat.
- Ärge kasutage, kui toitejuhe või pistik on kahjustatud või pistikupesa lõdvalt kinnitatud.
- Ärge tõmmake ega vedage seadet juhtmest, kasutage juhete käepidemena, jätke juhete ukse vahele ega tõmmake juhete ümber teravate servade või nurkade. Hoidke juhte eemal kuumadest pindadest.
- Ärge kasutage pikendusjuhet ega pistikupesasid, mille võimsus pole piisav.
- Ärge eemaldage seadet vooluvõrgust juhtmest tõmmates. Vooluvõrgust eemaldamiseks võtke kinni pistikust, mitte juhtmest.
- Ärge vigastage ega kuumutage akusid, kuna need võivad kõrgetel temperatuuridel plahvatada.
- Ärge proovige puhastusjaama avada. Parandusi võivad teha ainult volitatud hooldusmehaanikud.
- Ärge jätke puhastusjaama kõrge temperatuuriga kohta ega laske mis tahes laadi niiskusel puhastusjaamaga kokku puutuda.
- Ärge laadige puhastusjaamas mittelaetavaid patareisid.

Jet Bot

- Ärge imege seadmesse kõvasid või teravaid esemeid, nt klaasi, naelu, kruvisid, münste jms.
- Ärge kasutage seadet ilma filtrita. Ärge pange seadme hooldamisel kunagi sõrmi ega muid esemeid ventilaatorikambrisse, sest seade võib kogemata sisse lülituda.
- Ärge pange avadesse esemeid. Ärge kasutage seadet suletud avadega. Hoidke avad vabana tolmust, kiududest, juuksekarvadest ja muust, mis võib õhuvoolu takistada.
- Ärge imege seadmega mürgiseid aineid (kloorpleegiteid, ammoniaaki, torupuhastusvahendeid jms).
- Ärge korjake seadmega üles põlevaid või suitsevaid esemeid, nt sigarette, tikke või kuuma tuhka.
- Ärge kasutage seadet kergesti süttivate ega põlevate vedelike (nt bensiini) koristamiseks ega nende ainete läheduses.
- Lisaks ärge kasutage toodet:
 - Kohad, kus põrandal on küünlaid või laualampe.
 - Kohad, kus on järelevalveta tulease (tuli või sõed).
 - Kohad, kus on destilleeritud alkoholi, lahusteid, põlevate sigarettidega tuhatoose jne.
- Ärge kasutage Jet Boti suletud ruumis, mis on täidetud õlivärvi, värvilahusti või koi tõrjevahendi aurude, kergesti süttivate pulbrite või muude plahvatusohtlike või toksiliste aurudega.
- Äärmuslikes tingimustes või ekstreemsel temperatuuril kasutamisel võib aku hakata lekkima. Kui akavedelik satub nahale, peske see kiiresti veega maha. Kui vedelik satub silma, loputage silmi kohe puhta veega vähemalt 10 minuti jooksul. Pöörduge arsti poole.

Ohutusalaane teave

Toitega seotud teave

⚠ HOIATUS

- Vältige igasugust elektrilöögi- või tulekahjuohtu.
 - Ärge kahjustage toitejuhet.
 - Ärge tõmmake toitejuhet liiga tugevasti ega puudutage toitepistikut märgade kätega.
 - Kasutage ainult laadija nimipingega toiteallikat ning ärge kasutage mitme väljundiga toiteallikat, et laadida samaaegselt mitu seadet. (Ärge jätke juhet hooletult põrandale.)
 - Ärge kasutage kahjustatud toitepistikut, toitejuhet ega lõdvalt kinnitatud pistikupesaga.
- Eemaldage tolm ja võõrkehaded toitepistikust viikudelt ja kontaktosalt.
 - Vastasel juhul esineb elektrilöögi või töötõrgete oht.

Enne kasutamist

⚠ HOIATUS

- Ärge kasutage seadet Jet Bot küttekehade ega süttivate materjalide läheduses.
 - Ärge kasutage seadet Jet Bot lahtise tule või leegi (teisaldatav küttekeha, küünlaleek, laualamp, kamin jne) läheduses või kohas, kus asuvad süttivad materjalid (nt bensiin, alkohol, vedeldid jne).
- Kokkupõrke vältimiseks veenduge, et seadme Jet Bot puhastusala ümbruses poleks ohtlikke objekte, ja lahutage kõik elektrilised küttekehaded või ventilaatorid toitevõrgust.
 - Jet Bot võib kahjustuda või rikki minna.

- Jet Bot on mõeldud kasutamiseks kodumajapidamises, seega ärge kasutage seda põõningute, keldrite, ladude, tööstushoonete, õues olevate pindade, niiskete kohtade (vannitoad, pesuruumid) ega laua või riilite puhastamiseks.
 - Jet Bot võib kahjustuda või rikki minna.
- Paigaldage piirdemarkerid kohtadesse, kust Jet Bot võib kukkuda, nt trepilt või käsipuult, et vältida toote kahjustusi või vigastusi.
 - Turvalisuse huvides hoidke astmeandur alati puhas.
- Veenduge, et Jet Bot ei imeks ega puudutaks mingeid vedelikke (vett, jooki, mustust jne).
 - Jet Bot võib kahjustuda ning saastada muid alasid, kui selle rattad liiguvad läbi vedeliku.
- Ärge tilgutage puhastusjaamale mingeid vedelikke.
 - Vastasel juhul esineb tulekahju või elektrilöögi oht.
- Ärge kasutage puhastusjaama ühelgi muul kui ettenähtud otstarbel.
 - Esineb tulekahju tekkimise või puhastusjaama tõsise vigastamise oht.
- Ohutuse tagamiseks hoidke astmeandur alati puhas.
- Kuna see juhtmeta paigaldus võib põhjustada raadiohäireid, ei saa see pakkuda inimeste ohutusega seotud teenust.

⚠ ETTEVAATUST

- Sisestage tolmukamber enne Jet Boti kasutamist.
- Puhastusjaama paigaldamisel ärge jätke juhet põrandale vedelema, kuna Jet Bot võib sellesse takerduda.

Ohutusala teave

- Oma maja kõigi alade puhastamiseks avage kõik toad ja määrake rakendusega SmartThings keelatud alad või kinnitage piirdemarkerid kohtadesse, kus Jet Bot võib kahjustuda, näiteks välisuks, veranda, vannituba ja trepid ohutuse tagamiseks.
- Korralikuks automaatseks laadimiseks järgige neid soovitusi.
 - Lülitage puhastusjaam alati sisse.
 - Paigaldage puhastusjaam kohta, kust Jet Bot selle hõlpsasti leiab.
 - Ärge jätke puhastusjaama ette mingeid esemeid.
- Ärge kasutage Jet Boti musta värvi põrandal.
 - Jet Bot ei pruugi normaalselt töötada.
- Ärge asetage esemeid 0,5 meetri kaugusele puhastusjaama mõlemast küljest ega 1 m kaugusele puhastusjaama esiosast.
- Veenduge, et puhastusjaama laadimiskontakt poleks kahjustunud ning sellel poleks võõrkehi.
- Väga madalate alade jaoks, kuhu Jet Bot võib kinni jääda, määrake rakendusega SmartThings keelatud alad või kinnitage piirdemarkerid, et vältida Jet Boti sissepääsu.
- Ärge paigaldage puhastusjaama tumeda põrandaga kohta.
 - Kui puhastusjaama ümbritsev põrand on tume, on laadimine pärsitud.
- Eemaldage enne puhastamist kõik esemed, mis võivad takistada Jet Boti liikumist (nt laste toakiik või liumägi).
- Ärge kasutage Jet Boti kohtades, mis on kitsamad kui Jet Boti pööramisraadius (kuni 0,5 m).
- Enne Jet Boti kasutamist eemaldage puruneda võivad objektid, nagu raamid, peegliid ja portselaneseemed, nii et Jet Boti saaks takistusteta töötada.
- Kui hari või harjakate pole õigesti kokku pandud, võib põrand kriimustuda või tootes esineda talitlushäireid.

- Toote kandmiseks kasutage mõlemat kätt.
- Ärge asetage puhastusjaam kohta, kus inimesed sageli mööduvad, sissepääsu või kitsasse läbipääsu alasse.
 - Inimesed võivad selle üle komistada ja vigastada või tekitada tootekahjustusi.
- Ärge lükake puhastusjaama.

Kasutamise ajal

HOIATUS

- Jet Botist kõlavate ebaharilike helide, eralduva lõhna või suitsu märkamisel lülitage Jet Boti põhjal oleva toitelüliti abil toide kohe välja ja pöörduge hoolduskeskusse.

ETTEVAATUST

- Jet Boti kasutamine paksul vaibal võib kahjustada nii Jet Boti kui ka vaipa.
 - Jet Bot ei saa ületada üle 2 cm kiududega vaipa.
- Ärge kasutage Jet Boti laudadel ega muudel kõrgetel pindadel.
 - Kukkumisel võib see kahjustuda.
- Jet Bot võib pörgata vastu tooli- või lauajalgu, mistõttu viige need kiiremaks ja tõhusamaks puhastamiseks eemale.
- Kui Jet Bot töötab, ärge tõstke seda üles ega viige mujale.
- Teise kohta viimisel ärge hoidke Jet Boti juhtratastest.
- Ärge asetage Jet Boti peale esemeid, kuna see võib põhjustada LiDAR-anduri või Jet Boti tööhäireid.
- Jet Boti kasutamisel eemaldage kohe kõik suured paberitükid ja kilekotid, kuna need võivad sissevõtuava ummistada.
- Ärge kummarduge Jet Boti lähedal, kui see töötab.
 - Teie juuksed võivad harja külge kinni jääda ja tekitada füüsilise vigastuse.
- Ärge lubage lastel Jet Botiga mängida.

Ohutusalaane teave

- Veenduge, et juuksed, sõrmed ja riided ei jääks pöörlemisharja ega ratastesse kinni.
- Ärge lubage lastel Jet Botil istuda ja ärge asetage Jet Botile esemeid.
- Jätke üle 3 cm ruumi sissepääsu juures oleva sisemisest uksele. Vastasel juhul võib robot tolmuimeja sellele sõita ja õue minna.
- Olge ettevaatlik, et LiDAR-andur ei satuks otsese valguse, näiteks päikesevalguse, infrapunavalguse jne alla.
 - Otsene valgus võib mõjutada LiDAR-anduri tööd.
- Jet Boti kandmisel olge ettevaatlik ja ärge laske sellel kukkuda.
 - Kukkumine võib mõjutada LiDAR-anduri tööd või toimimist.

Puhastamine ja hooldus

HOIATUS

- Kui toitejuhe on kahjustunud, pöörduge hoolduskeskuse, et lasta see serditud mehaanikul asendada.
 - Vastasel juhul esineb tulekahju või elektrilöögi oht.
- Küsige patareide/akude vahetamisel abi SAMSUNG Electronicsi hoolduskeskusest.
 - Muudest toodetest pärit patareide/akude kasutamine võib põhjustada töötõrkeid.
- Ärge pange sõrme pöörleva LiDAR-anduri sisse. Vastasel juhul võib teie sõrm vigastada.

ETTEVAATUST

- Vältige Jet Boti kahjustamist, täites järgmisi nõudeid.
 - Ärge puhastage Jet Boti, pihustades sellele otse vett, ega kasutage selle puhastamiseks lenduvaid pesuaineid nagu benseeni, vedeldit, atsetooni ega alkoholi.
- Ärge võtke Jet Boti koost lahti ega parandage seda. Seda tohib teha ainult serditud mehaanik.
- Hoidke takistusanduri aken ja astmeanduri aken alati puhtana.
 - Võõrmaterjali kogunemine võib põhjustada andurite töötõrke.
- Ärge hoiustage Jet Boti autos.
- Kui põrandal on õli, näiteks toiduõli, võib Jet Bot jääda paigale, kuna põrand on libe. Enne Jet Botiga puhastamist eemaldage õli.

Märkused ja hoiatused

Paigaldamine

MÄRKUS

- Kui puhastusalaks on puitpõrandad, on kõige parem paigaldada puhastusjaam piki puitpõranda süüd.
- Kui toitelüliti on välja lülitatud, ei laeta Jet Bot isegi siis, kui see on puhastusjaama dokitud.
- Hoidke puhastusjaama alati sees.
 - Kui puhastusjaama ei tule elektrit, ei leia Jet Bot seda üles ega saa automaatselt laadida.
 - Kui Jet Bot jäetakse puhastusjaama kinnitamata, tühjeneb aku loomulikult.
- Ärge kinnitage piirdemarkereid kujul (----).
 - Jet Bot ei pruugi seda tuvastada ja võib piiri ületada.

Laadimine

MÄRKUS

- Kui aku kuumeneb laadimise ajal üle, võib laadimine võtta kauem aega.
- Kui automaatne laadimine ei tööta, käituge järgmiselt.
 - Lülitage toitelüliti (Jet Boti küljel) välja ja uuesti sisse.
 - Eemaldage puhastusjaama toitepistik ja ühendage see uuesti.
 - Eemaldage puhastusjaama pistik pistikupesast ja kontrollige, et Jet Boti ja puhastusjaama laadimisviikudel poleks võõrkehi, puhastage neid kuiva lapiga.
 - Kontrollige puhastusjaama läheduses takistusi, näiteks peegeldavaid esemeid, toole jne.
- Kui Jet Bot jäetakse puhastusjaama kinnitamata, tühjeneb aku loomulikult.
 - Püüdke tagada, et Jet Bot saaks puhastusjaamas laadida. (Kui plaanite kodust pikemaks ajaks lahkuda (nt minnes ärireisile või puhkusele jms), lülitage toitelüliti välja ja eraldage puhastusjaam vooluvõrgust.)

Kasutamine

MÄRKUS

- Jet Bot võib koristamise ajal ukسلäve taha või verandale kinni jääda.
 - Töö taaskäivitamiseks lülitage toitelüliti välja, viige Jet Bot kohta, kus see saab hõlpsasti liikuda, seejärel lülitage toide uuesti sisse.
- Pimedas piirkonnas ei pruugi Jet Bot objekti ära tunda.
 - Enne puhastamist eemaldage põrandal olevad takistused.
- Jet Bot ei saa täielikult puhastada kohti, kuhu ta ei pääse, näiteks nurgad ja diivanite või seinte vahel olevad kitsad alad jne.
 - Puhastage neid kohti regulaarselt mõne muu puhastusvahendiga.
- Jet Bot ei saa suuremaid mustusekogumeid imeda, mistõttu võib osa mustusest pärast puhastamist põrandale jääda.
 - Puhastage neid kohti regulaarselt mõne muu puhastusvahendiga.
- Pärast Jet Boti väljalülitamist oodake mõnda aega ja lülitage see tavapäraseks taaskäivituseks sisse.
- Kui puhastusjaam haiseb, asendage tolmuks või puhastage filtrid.

Märkused ja hoiatused

Puhastamine ja hooldus

MÄRKUS

- Kui pesite tolmukambrit ja filtrit veega, tehke järgmist.
 - Tolmukamber: pühkige vesi täielikult välja.
 - Filter: kuivatage see enne kasutamist täielikult varjulises kohas.
- Ärge kasutage peentolmu filtri puhastamiseks vett, vaid raputage see puhtaks.
- Peentolmu filtri parima tõhususe säilitamiseks vahetage filter välja vähemalt kord aastas.
- Kui imemisvõimsus väheneb pidevalt või Jet Bot ülekuumeneb, puhastage peentolmu filter.

ETTEVAATUST

- Olge filtri paigaldamisel või eemaldamisel ettevaatlik, kuna sõrmed võivad tolmukambri sissevõtuavasse kinni jääda.
- Võõrkehade tingitud ummistumiste vältimiseks ärge laske Jet Botil sisse tõmmata hambatikke, vatipatju vms.
- Kui võõrkehasid on keeruline harja küljest eemaldada, pöörduge SAMSUNGI volitatud hoolduskeskusse.
- Kuna hari pühib puhastamise ajal põrandalt mustust, võivad võõrkehad, nt peened ja pikad niidid, pikad juuksekarvad jms, selle külge kinni jääda. Parima puhastustulemuse saamiseks kontrollige ja puhastage seda regulaarselt.
- Enne puhastamist või hooldustöid lülitage Jet Bot välja.
- Kui hari või harjakate pole pärast hooldamist õigesti kokku pandud, võib põrandale kriimustusi tekkida või tootele põhjustada talitlushäireid. Seetõttu pange need õigesti kokku, järgides hooldusmeetodit.

Aku kasutus

MÄRKUS

- Aku ostmisel kontrollige akule kinnitatud SAMSUNGI logo olemasolu (**SAMSUNG**) ja mudeli nime ning pöörduge seejärel teeninduskeskuse poole.
- See aku on mõeldud ainult SAMSUNG Electronicsi Jet Boti jaoks. Ärge kasutage seda üheski muus tootes või muuks eesmärgiks.
- Ärge võtke akut lahti ega muutke seda.
- Ärge visake akut tulle ega soojendage seda.
- Ärge pange laadimiskontaktide (+, -) vastu mingeid metallesemeid.
- Hoidke akut siseruumides (temperatuuril 0 °C ~ 40 °C).
- Aku talitlushäire korral ärge võtke seda ise koost lahti. Pöörduge lähimas SAMSUNGI hoolduskeskusse.
- Kui akut on kasutatud pikka aega, lüheneb selle laadimisaeg ja kasutusaeg. Sellisel juhul pöörduge hoolduskeskuse poole ja asendage see uue akuga.
- Ärge võtke akut ise lahti ja veenduge, et ei tekiks +, - pooluste lühist.
- Kui aku lekib, veenduge, et lekkinud vedelik ei puutuks vastu nahka ega silmi.

Rakendus SmartThings

Rakendus SmartThings ühildub ainult Wi-Fi-funktsiooniga mudelitega. Kui teil pole Wi-Fi-ruuterit, ei saa te rakendust SmartThings kasutada.

Rakenduse SmartThings allalaadimine

- Rakenduse SmartThings saate installimiseks alla laadida rakenduste poest (Google Play Store, Apple'i App Store või SAMSUNG Galaxy Store). Rakenduse leidmiseks otsige märksõna „SmartThings“.

MÄRKUS

- SmartThings ei ühildu mõne tahvelseadme ja mõne mobiilseadmega.
 - Soovitav on [Android] 7.0 või uuem (vähemalt 2 GB RAM-i).
 - Kui Galaxy telefon ei toeta funktsiooni „Smart View“, ei saa te rakendust SmartThings alla laadida.
- Mõningaid iPade ja mõningaid mobiilsideseadmeid ei pruugita toetada.
 - Toetatakse [iOS 12.0] või uuemat / iPhone 6s või uuemat.
- Külastage Play Store'i või App Store'i, et näha, kas teie mobiilsidesead ühildub rakendusega SmartThings.
- Toetatud funktsioone võidakse muuta ilma ette teatamata.
- Rakenduse SmartThings olemasoleva OS-i versiooni värskendamise poliitika ja funktsioonid, mida rakendus toetab, võivad olla kasutatavuse või turvalisuse huvides peatatud.

SAMSUNGI konto seadistamine

- Enne rakenduse SmartThings kasutamist peate sisse logima SAMSUNGI kontosse.
- SAMSUNGI konto seadistamiseks võite järgida rakenduses SmartThings kuvatud juhtnööre.
- Kui teil on SAMSUNGI nutitelefon, saate lisada oma SAMSUNGI konto ka nutitelefonis seadistusrakenduses. Seejärel logib see automaatselt teie SAMSUNGI kontosse sisse ja saate kasutada rakendust SmartThings.

Seadme registreerimine rakenduses SmartThings

- 1 Ühendage oma nutitelefon juhtmeta ruuteriga.**
 - Kui nutitelefon pole ühendatud, lülitage seadetes sisse Wi-Fi ja valige juhtmeta ruuter, millega soovite ühenduse luua.
 - Seadistage oma nutitelefon kasutama ainult Wi-Fi-ühendust ja ühendage seade.
- 2 Käivitage nutitelemonis rakendus SmartThings.**
- 3 Kui ilmub hüpinkteade, et leitud on uus seade, puudutage nuppu ADD NOW.**
 - Kui hüpinkent ei ilmu, lisage seade, valides ühenduse loomiseks kategooria “Kodumasinad” → ‘Robotkoristaja’ ja Jet Bot.
 - Kui skaneerite Jet Botile lisatud SmartThingsi QR-koodi, saate Jet Botiga hõlpsamini ühendust luua.
- 4 [Android] Seadme ühendamine toimub automaatselt.**
 - [iOS] Avage seadistusrakendus ja valige Wi-Fi loendist suvand [vacuum]_E30AJT**.
- 5 Autentige, kui teil palutakse seda teha.**
- 6 [Android] Juhtmeta ruuteriga ühendamine toimub automaatselt.**
 - [iOS] Avage seadistusrakendus ja valige Wi-Fi loendist juhtmeta ruuter.
- 7 Kui toote registreerimine on lõpule viidud, lisatakse Jet Boti seadmekaart.**

Rakendus SmartThings

Rakenduse SmartThings funktsioonid

Klassifikatsioon	Funktsioonid	Selgitus
Jälgimine	Puhastusaruanne	<ul style="list-style-type: none">Saate kontrollida viimase puhastuse tulemust.Saate vaadata viimase 50 puhastamise ajalugu.
Juhtimine	Dokk	<ul style="list-style-type: none">Võite puhastamise lõpetada ja lasta Jet Botil puhastusjaama naasta.
	Peata	<ul style="list-style-type: none">Võite puhastamise peatada või uuesti alustada.
	Puhastusrežiim	<ul style="list-style-type: none">Saate määrata soovitud puhastusrežiimi.
	Puhastusfunktsioonid	<ul style="list-style-type: none">Saate määrata erinevaid puhastusfunktsioone.<ul style="list-style-type: none">Mõne funktsiooni jaoks peate kõigepealt looma kaardi.Toa puhastuse või Punktpuhastuse puhul saate valida neist vaid ühe ja vaikeseade on „Kõik“ (kõik toad).Kui Jet Bot on Toa puhastuse või Punktpuhastuse režiimis, võib see läbida valimata ala, et minna puhastamiseks mõeldud paika või laadima.
	Ajakava	<ul style="list-style-type: none">Ajastatud koristamist saate alustada määratud ajal.
Seadistus	Helirežiim	<ul style="list-style-type: none">Hääljuhiseks saate valida [Hää!], [Heliefekt] või [Vaikne].
	Keel	<ul style="list-style-type: none">Jet Bot toetab 14 keelt.
	Helitugevus	<ul style="list-style-type: none">Saate juhtida hääljuhiste helitugevust.
	Katkestusaeg	<ul style="list-style-type: none">Määratud ajal lõpetab Jet Bot koristamise ja naaseb puhastusjaama.<ul style="list-style-type: none">Võite hakata puhastama Seisakuajal.
	Leia robottolmuimeja	<ul style="list-style-type: none">Jet Bot teeb heli, et kasutaja saaks ta üles leida.
Märkus	Koristamine on lõpetatud	<ul style="list-style-type: none">Kui puhastamine on lõpule viidud, saate koristamise lõpetamisest teate.
	Kontrollige teadet	<ul style="list-style-type: none">Kui Jet Bot vajab kontrollimist, saate teate.
Kaartide haldamine	Keelatud alad	<ul style="list-style-type: none">Saate määrata alad, kus te ei soovi, et Jet Bot puhastaks.<ul style="list-style-type: none">Saate luua maksimaalselt 15 ala.
	Redigeeri kaarti	<ul style="list-style-type: none">Loodud kaardil saate ruume jagada või kombineerida.Saate muuta ruumi nime.
	Lähtesta kaart	<ul style="list-style-type: none">Lähtestab salvestatud kaardi.

Tõrkeotsing

Probleem	Kontroll-loend
Jet Bot ei tööta üldse.	<ul style="list-style-type: none">• Kontrollige, kas toitelüliti on sisse lülitatud.• Kontrollige, kas olekunäidik põleb.• Kontrollige, ega Jet Boti aku pole tühi.<ul style="list-style-type: none">- Kui Jet Boti olekunäidik muutub punaseks ja jääb punaseks, asetage Jet Bot selle laadimiseks käsitsi puhastusjaama.• Kui laete Jet Boti käsitsi, kuna aku on täieliku tühjenenud, ei tööta Jet Boti nupud. Kui laadimine on poole peal (umbes 10–20 minutit hiljem), lülitub olekunäidik sisse ja nupud töötavad taas.
Jet Bot seiskus puhastustoimingu ajal.	<ul style="list-style-type: none">• Kui Jet Boti olekunäidik muutub punaseks ja jääb punaseks, asetage Jet Bot selle laadimiseks käsitsi puhastusjaama.• Kui Jet Bot on jäänud takistuste (nt juhe, lävepakk jms) taha kinni, tõstke see üles ja viige takistusest eemale.<ul style="list-style-type: none">- Kui juhtratta külge on jäänud kangas või niit, lülitage toitelüliti välja ja eemaldage kangas või niit enne seadme uuesti kasutamist.• Kontrollige, kas keelatud alad on seatud.
Imemisvõimsus on väike.	<ul style="list-style-type: none">• Kui tolmu kambris on liiga palju tolmu, võib imemisvõimsus väheneda. Lülitage toitelüliti välja ja tühjendage tolmu kamber.• Kui Jet Boti all asuv hari on blokeeritud võõrkehaga, siis lülitage toitelüliti välja ja eemaldage võõrkeha harjast.• Kui müra ootamatult suureneb, lülitage toitelüliti välja ja tühjendage tolmu kamber.
Jet Bot ei leia puhastusjaama.	<ul style="list-style-type: none">• Kontrollige, et poleks voolukatkestust või toitejuhe seinakontaktist eemaldatud.• Eemaldage puhastusjaama ümbrusest kõik takistused, mis võivad takistada Jet Boti puhastusjaama naasmist.• Kui laadimisviikudel on võõrkehi, võib laadimine olla häiritud. Eemaldage viikudelt võõrkehad.
Jet Bot ei tuvasta piirdemarkereid ja ületab piirde.	<ul style="list-style-type: none">• Veenduge, et piirdemarkerid oleksid paigaldatud (□)-kujuliselt vähemalt 15 cm enne kohta, mida Jet Bot ei tohi ületada.

Toote tehnilised andmed

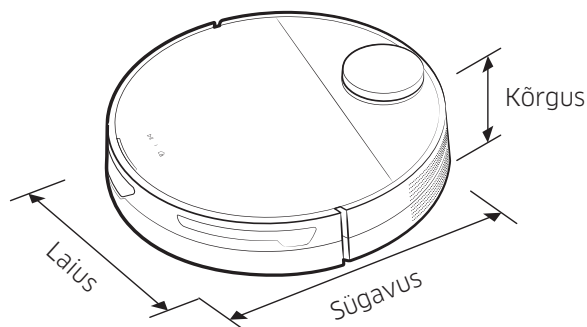

Klassifikatsioon	Üksused	VR30T85**** seeria
Mehaanilised andmed	Mass	3,4 kg
	Suurus	Laius 350 mm × läbimõõt 350 mm × kõrgus 99,8 mm
	Puhastusmeetod	LiDAR-i asukoha tuvastamine
	Jet Boti nupumeetod	Puutenupp
Elektrilised andmed	Jet Boti voolutarve	60 W (Punktpuhastus)
	Aku tehnilised andmed	Liitiumioonaku 21,9 V / 52,56 Wh
Puhastusosa	Laadimistüüp	Automaatne laadimine / käsitsi laadimine
	Puhastusmeetodid	Automaatpuhastus, toa puhastus, punktpuhastus
	Lisafunktsioonid	Energiasäästurežiimi, seisakuaja režiimi, plaanipärase puhastamise, keelatud tsoonide seaded.
	Laadimisaeg	Umbes 240 minutit
	Puhastamisaeg (Põhineb puitpõrandal)	Maksimaalne puhastus
Nutikas		Umbes 60-90 minutit
Tavarežiim		Umbes 90 minutit
Wi-Fi	Sagedusvahemik	2412-2472 MHz
	Saatja võimsus (max)	20 dBm

- Käesolevaga kinnitab Samsung Electronics, et raadioseadme tüüpi seade vastab direktiivile 2014/53/EL. EL-i vastavusdeklaratsiooni terve tekst on saadaval internetis järgmisel aadressil. Ametliku vastavusdeklaratsiooni leiate aadressilt <http://www.samsung.com>, avage menüü Tugi > Otsi toote tuge ja sisestage seejärel mudeli nimi.
- Laadimis- ja puhastusaeg võivad kasutustingimustest sõltuvalt erineda.
- Rakenduses SmartThings saate määrata Seisakuaja, ajastatud puhastuse, keelatud alad.

Toote tehnilised andmed

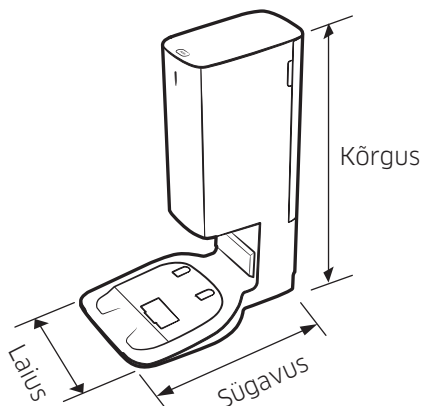

Nimi		Puhastusjaam
Nimipinge		220 - 240 V~ 50-60 Hz
Nimiväljundvool		25,85 V, 1,0 A
Energiatarve	Laadimine	40 W
	Kasutamine	1300 W (imemisvõimsuse kasutamisel)
Mass		5,0 kg
Suurus		Laius 280 mm × läbimõõt 400 mm × kõrgus 525 mm
Tööaeg		Umbes 18 sekundit

Avatud lähtekoodi teatis

Selle toote tarkvara sisaldab avatud lähtekoodiga tarkvara.

Lähtekoodi hankimiseks, mis jääb lähtekoodi (nt GPL, LGPL jne) avaldamise kohustusega litsentside alla, külastage veebilehte <http://opensource.samsung.com/> ning otsige mudeli nime järgi.

Samuti on võimalik hankida vastav täielik lähtekood füüsilisel kandjal, nt CD-ROM-il, mille eest küsitakse väikest tasu.

Alljärgnev URL http://opensource.samsung.com/opensource/VR9500_0/seq/0 avab selle tootega seotud avatud allikaga litsentsi teabe. See pakkumine kehtib kõigile selle teabe saajaile.



Hoiatused aku kohta



Selle toote akut ei tohi ise eemaldada (ega üritada seda teha). Aku asendamiseks peate pöörduma oma teenusepakkuja või sõltumatu kvalifitseeritud spetsialisti poole. **Need suunised on koostatud üksnes teie teenusepakkuja või sõltumatu kvalifitseeritud spetsialisti jaoks.**

OHUTUSE NIMEL ÄRGE PÜÜDKE AKUT ISE EEMALDADA EGA VISAKE SEDA TULLE. ÄRGE VÕTKE AKUT KOOST LAHTI, PURUSTAGE EGA AUGUSTAGE SEDA.

Aku eemaldamine

Ohutuse nimel peate Jet Boti enne lahtivõtmist välja lülitama.

1

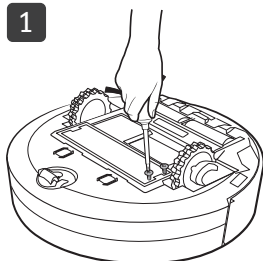

2

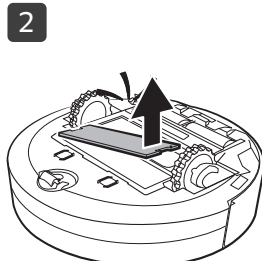

3



Selle toote akude õige kasutuselt kõrvaldamine

(Kehtib eraldi akutagastussüsteemidega riikides)

Märge akul, kasutusjuhendil või pakendil näitab, et selle toote akut ei tohi kasutuselt kõrvaldada olmeprügina. Kui on märgitud, tähistab keemiline sümbol Hg, Cd või Pb, et aku sisaldab elavhõbedat, kaadmiumi või pliid üle EÜ direktiivis 2006/66 lubatud taseme.

Selle tootega kaasas olevat laetavat akut ei tohi kasutaja ise vahetada. Akuvahetuse kohta teabe saamiseks võtke ühendust oma teenusepakkujaga. Ärge püüdke akut eemaldada ega visake seda tulle. Ärge võtke akut koost lahti, purustage ega augustage seda. Kui kavatsete toote ära visata, kasutab jäätmekogumisjaam toote ja selle aku puhul vajalikke ringlussevõtumeetmeid ja töötlust.

SAMSUNG



Jet Bot

Lietotāja rokasgrāmata

VR30T85**** sērija



- Lai skatītu pilno rokasgrāmatu, skenējiet QR kodu vai dodieties uz vietni <https://www.samsung.com>
- Pirms sākat darbu ar šo ierīci, lūdzam uzmanīgi izlasīt šīs instrukcijas.
- Izmantošanai tikai telpās.



SAMSUNG



- Normālai Jet Bot funkciju izmantošanai ir nepieciešams SmartThings savienojums.

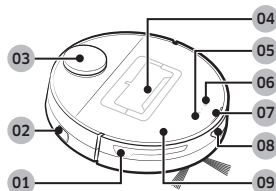

Skats no augšas

- 01 Šķēršļu sensors
- 02 Barošanas slēdzis
- 03 LiDAR sensors
- 04 Putekļu tvirtne
- 05 Ieslēgšanas/izslēgšanas poga
- 06 Dokstacijas (uzlādes) poga
- 07 Statusa indikators
- 08 Dokstacijas sensora lodziņš
- 09 Augšējais pārsegs

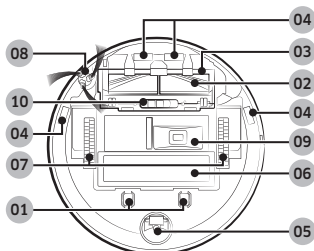

Skats no apakšas

- 01 Lādēšanas kontakts
- 02 Birste
- 03 Birstes nodalījuma vāks
- 04 Trepju sensors
- 05 Ritenītis
- 06 Akumulatora nodalījuma vāks
- 07 Ritenis
- 08 Rotējošā birste
- 09 Putekļu tīrīšanas atvere
- 10 Birstes nodalījuma vāka bloķētājs

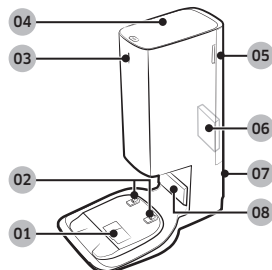

Attīrītājs

- 01 Putekļu sūkšanas pieslēgvietā
- 02 Lādēšanas terminālis
- 03 Statusa indikators
- 04 Vāks
- 05 Smalko putekļu filtra vāks
- 06 Smalko putekļu filtrs
- 07 Barošanas kabeļa iedobe
- 08 Uzlādes signāla raidītājs



Piederumi var atšķirties atkarībā no modeļa.

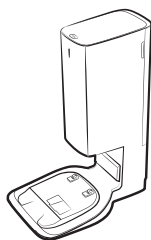

Attīrītājs



Rotējošā birste:
2 vienības
(izstrādājumā: 1 vienība, rezerves daļa: 1 vienība)

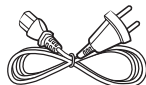

Strāvas vads



Putekļu maisiņš:
2 vienības
(izstrādājumā: 1 vienība, rezerves daļa: 1 vienība)

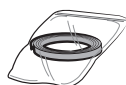

Robežas marķieri



Pirmsmotora filtrs: 2 vienības
(izstrādājuma iekšpusē: 1 vienība, rezerves daļa: 1 vienība)

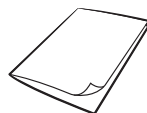

Lietotāja rokasgrāmata

- Ja vēlaties iegādāties papildu putekļu maisiņu, vispirms pārbaudiet modeļa nosaukumu (VCA-RDB95) un Samsung logotipu (**SAMSUNG**), pēc tam sazinieties ar tuvāko Samsung Electronics mazumtirgotāju vai Samsung servisa centru.

Darbība un apkope

A. Uzstādīšana

PIEZĪME

- Uzstādiet attīrītāju vietā ar līdzenu grīdu un sienām.
- Ja barošanas kabelis ir par garu uzstādīšanas videi, aptiniet barošanas kabeli ap kabeļa pārvaldīšanas statīvu, pēc tam ievietojiet to fiksēšanas iedobē attīrītāja aizmugurē.
- Ja jūs vēlreiz uzstādāt attīrītāju pozīcijā, kas ir 1 cm, vai tālāk no iepriekšējās uzstādīšanas vietas, pārveidojiet karti, izmantojot SmartThings lietojumprogrammu. (Ja izmantojat esošo karti, dažas vietas, iespējams, netiks iztīrītas.)

B. Jet Bot izmantošana

B-1 Jet Bot uzlāde



Uzlāde

- Atveriet Jet Bot augšējo pārsegu un noņemiet balto blīvi.
- Noņemiet dzeltenu blīvi, kas pievienota barošanas slēdzim Jet Bot sānos, un nospiediet barošanas slēdzi, lai ieslēgtu Jet Bot.
- Lai sāktu uzlādi, manuāli novietojiet Jet Bot uz attīrītāja.
 - Kad Jet Bot sāk uzlādi, attīrītāja statusa indikators paliek balts un pēc 1 minūtes automātiski izslēdzas. (Uzlāde turpinās, lai gan statusa indikators ir izslēdzies.)
- Pārbaudiet uzlādes statusu.
 - Kad sākas uzlāde, Jet Bot statusa indikators ieslēdzas (sarkans, oranžs vai dzeltens atkarībā no uzlādes progresā), tas pamazām kāpj augstāk un maina krāsu uz zaļu, kad ir pabeigta uzlāde.

Dokstacija (uzlāde)

- Jūs tīrīšanas laikā varat nogādāt Jet Bot attīrītājā, lai veiktu uzlādi.
 - Nospiediet ikonu [] uz Jet Bot vai izmantojiet SmartThings lietojumprogrammu, lai atlasītu uzlādes funkciju.

B-2 Tīrīšanas sākšana

- Nospiediet [] uz Jet Bot, lai sāktu tīrīt automātiskās tīrīšanas režīmā.
- Nospiediet [] uz Jet Bot, lai beigtu darbību tīrīšanas laikā.
 - Nospiežot [], Jet Bot atgriežas attīrītājā un sāk uzlādi.

C. Jet Bot tīrīšana

Pirms apkopes darbu veikšanas jums ir jāizslēdz barošanas slēdzis Jet Bot sānos.

C-1 Putekļu tvertnes iztukšošana un tīrīšana

- Iztīriet putekļus no filtra un putekļu tvertnes, iztīriet tos ar ūdeni un pilnībā izžāvējiet ēnainā vietā.

C-2 Birstes tīrīšana

C-3 Sensora lodziņa tīrīšana

- Noslaukiet sensora lodziņu ar mīkstu drānu.

C-4 Riteņa tīrīšana

C-5 Rotējošās birstes tīrīšana

- Uz 10 sekundēm apsedziet rotējošo birsti ar karsti tvaicētu lupatīņu, pēc tam noslaukiet rotējošo birsti.

D. Attīrītāja tīrīšana

Pirms attīrītāja tīrīšanas atvienojiet barošanas kabeli no kontaktligzdas.

D-1 Putekļu maisiņa nomaīņa

D-2 Smalko putekļu filtra tīrīšana

- Nemažgājiet smalko putekļu filtru ar ūdeni.

PIEZĪME

- Lai uzturētu smalko putekļu filtra vislabāko darbības efektivitāti, veiciet tā nomaīņu vismaz reizi gadā.



- Detalizētas lietošanas un tīrīšanas metodes skatiet, izmantojot QR kodu.

Drošības informācija

- Pirms ierīces lietošanas lūdzam rūpīgi izlasīt rokasgrāmatu un saglabāt to, lai vajadzības gadījumā varētu ieskatīties tajā arī turpmāk.
- Tā kā zemāk sniegtās lietošanas instrukcijas attiecas uz vairākiem modeļiem, dažas putekļsūcēja īpašības var nedaudz atšķirties no šajā rokasgrāmatā aprakstītajām.

Izmantotie piesardzības/brīdinājuma simboli

BRĪDINĀJUMS

Norāda, ka pastāv nāves vai nopietnu traumu risks.

UZMANĪBU

Norāda, ka pastāv personīgu traumu vai materiālu bojājumu risks.

Citi izmantotie simboli

PIEZĪME

Norāda, ka zemāk sniegtie norādījumi satur svarīgu papildinformāciju.

Šo prasību neievērošana var izraisīt putekļsūcēja iekšējo detaļu bojājumus un anulēt garantiju.

Vispārīgi

- Nedrīkst izmantot kā rotaļlietu. Ja lietošanas laikā tuvumā ir bērni vai to izmanto bērni, tie cieši jāuzmana.
- Izmantojiet ierīci tikai atbilstoši rokasgrāmatā aprakstītajām instrukcijām.
- Nelietojiet Jet Bot vai attīrītāju, ja tas kādā veidā ir bojāts.
- Ja putekļsūcējs nedarbojas pareizi, tas ir ticis nomests, bojāts, atstāts ārpus telpām vai iemests ūdenī, atgrieziet to klientu apkalpošanas centrā.

- Neizmantojiet attīrītāju vai Jet Bot, ja jūsu rokas ir mitras.
- Izmantojiet tikai uz sausām virsmām telpās.
- Šo ierīci var izmantot bērni, kas vecāki par 8 gadiem, un personas ar fiziskiem, maņu vai garīgiem traucējumiem vai ar nepietiekamu pieredzi un zināšanām, ja viņi ir atbilstoši uzraudzīti vai apmācīti izmantot ierīci drošā veidā un saprot attiecīgos apdraudējumus. Bērni nedrīkst rotaļāties ar ierīci. Bērni nedrīkst tīrīt putekļsūcēju vai veikt tā apkopi bez pieaugušo uzraudzības.
- Pārvietojiet citu ierīču vadus, lai tie neatrastos tīrāmajā zonā.
- Neizmantojiet putekļsūcēju istabā, kurā gul zīdains vai bērns.
- Neizmantojiet putekļsūcēju telpā, kurā ir iedegtas sveces vai trausli priekšmeti uz grīdas.
- Neizmantojiet putekļsūcēju telpā, kur uz mēbelēm, kurās putekļsūcējs var nejauši ieskriet vai ietriekties, atrodas iedegtas sveces.
- Neļaujiet bērniem sēdēt uz putekļsūcēja.
- Neizmantojiet putekļsūcēju uz mitras virsmas.
- Lai izvairītos no bīstamām situācijām, ja bojāts barošanas kabelis, tā nomainītu drīkst veikt tikai ražotājs vai tā apkopes centra pārstāvis, vai persona ar līdzvērtīgu kvalifikāciju.
- Lai iegūtu informāciju par Samsung vides saistībām un uz izstrādājumu attiecināmajiem regulējumiem, piem., REACH (WEEE, akumulatoru) regulu, apmeklējiet vietni: [samsung.com/uk/aboutsamsung/samsungelectronics/corporatecitizenship/data_corner.html](https://www.samsung.com/uk/aboutsamsung/samsungelectronics/corporatecitizenship/data_corner.html)

Drošības informācija

Attīrītājs

- Nepārveidojiet tā polarizēto kontaktdakšu tā, lai tā derētu nepolarizētai sienas kontaktlīgzdai vai pagarinātājam.
- Neizmantojiet to ārpus telpām vai uz mitrām virsmām.
- Atvienojiet attīrītāju no sienas kontaktlīgzdas, kad ierīce netiek izmantota, kā arī pirms veicat apkopes darbus.
- Uzlādēšanai izmantojiet tikai ražotāja piegādāto attīrītāju.
- Neizmantojiet ierīci, ja tai ir bojāts strāvas vads vai kontaktdakša, vai tā ir pievienota vaļīgai sienas kontaktlīgzdai.
- Nevelciet vai nenesiet ierīci aiz strāvas vada, neiespiediet strāvas vadu durvīs vai nevelciet to gar asām malām un stūriem. Nodrošiniet, lai strāvas vads nesaskartos ar sakarsušām virsmām.
- Nelietojiet pagarinātājus vai sienas kontaktlīgzdas, kas nespēj nodrošināt pietiekamu strāvas stiprumu.
- Neatvienojiet ierīci no sienas kontaktlīgzdas, velkot aiz strāvas vada. Lai atvienotu no sienas kontaktlīgzdas, satveriet aiz kontaktdakšas, nevis strāvas vada.
- Nebojājiet un neaizdedziniet akumulatorus, jo tie pie augstām temperatūrām eksplodē.
- Nemēģiniet atvērt attīrītāju. Ierīces remontdarbus drīkst veikt tikai kvalificētā klientu apkalpošanas centrā.
- Nepakļaujiet attīrītāju augstas temperatūras ietekmei, kā arī neļaujiet nekāda veida mitrumam nonākt saskarsmē ar attīrītāju.
- Nemēģiniet ar attīrītāju uzlādēt neuzlādējamus akumulatorus.

Jet Bot

- Nemēģiniet ar ierīci savākt cietus vai asus priekšmetus, piemēram, stiklus, naglas, skrūves, monētas u.c.
- Neizmantojiet to bez filtra. Ierīces apkopes laikā nebāziet pirkstus vai citus priekšmetus ventilatora nodalījumā, jo pastāv risks, ka ierīce var nejauši ieslēgties.
- Neievietojiet ierīces atverēs nekādus priekšmetus. Neizmantojiet ierīci, ja kāda no atverēm ir bloķēta, kā arī neļaujiet atverēs uzkrāties putekļiem, diegiem, matiem vai citiem svešķermeņiem, kas varētu samazināt gaisa plūsmu.
- Nemēģiniet ar ierīci savākt toksiskus materiālus (hlora balinātāju, amonjaku, kanalizācijas cauruļu tīrīšanas šķidrums u.c.).
- Nemēģiniet ar ierīci savākt priekšmetus, kas deg vai dūmo, piemēram, cigaretes, sērkokociņus vai karstus pelnus.
- Neizmantojiet ierīci, lai savāktu ugunsnedrošus vai viegli uzliesmojošus šķidrumus, piemēram, benzīnu, kā arī neizmantojiet to vietās, kur šādi šķidrums var atrasties.
- Tāpat nelietojiet putekļsūcēju:
 - Vietās, kur uz grīdas ir novietotas sveces vai galda lampas.
 - Vietās, kurās bez uzraudzības atstāta uguns (kamīns vai gailošanas ogles).
 - Vietās, kurās atrodas destilēts spirts, krāsu šķīdinātājs, pelnu trauki ar degošām cigaretēm u.c.
- Neizmantojiet Jet Bot slēgtā telpā, kas papildīta ar eļļas bāzes krāsu, krāsu šķīdinātāju, pretkožu līdzekļu izdalītajiem tvaikiem, kā arī viegli uzliesmojošiem putekļiem vai citiem sprāgstošiem vai toksiskiem tvaikiem.
- Ekstremālos izmantošanas vai temperatūras apstākļos var rasties akumulatora elementu noplūdes. Ja šķidrums nokļūst uz ādas, ātri noskalojiet to ar ūdeni. Ja šķidrums iekļūst acīs, nekavējoties skalojiet tās ar tīru ūdeni vismaz 10 minūtes. Meklējiet medicīnisko palīdzību.

Drošības informācija

Saistībā ar elektrību

BRĪDINĀJUMS

- Lūdzu, novērsiet jebkādu elektrošoka vai ugunsgrēka risku.
 - Nesabojājiet strāvas vadu.
 - Nevelciet strāvas vadu ar pārāk lielu spēku, kā arī nepieskarieties strāvas kontaktdakšai ar mitrām rokām.
 - Neizmantojiet strāvas avotu, kas neatbilst nominālajam lādētāja spriegumam, kā arī neizmantojiet pagarinātāju, lai vienlaicīgi nodrošinātu strāvas padevi vairākām ierīcēm. (Neatstājiet vadu brīvi mētajam uz grīdas.)
 - Neizmantojiet bojātu strāvas kontaktdakšu, strāvas vadu vai vaļīgu sienas kontaktlīdzi.
- Notīriet no strāvas kontaktdakšas pamatnes un kontaktiem jebkādas putekļus vai svešķermeņus.
 - Pastāv elektrošoka vai darbības traucējumu risks.

Pirms izmantošanas

BRĪDINĀJUMS

- Neizmantojiet Jet Bot sildītāja vai uzliesmojošu materiālu tuvumā.
 - Neizmantojiet Jet Bot uguns vai atklātas liesmas tuvumā, piemēram, pārvietojama sildītāja, sveču, galda lampas, kamīna u. tml., vai arī vietā, kur atrodas tādi uzliesmojoši materiāli kā benzīns, spirts, šķīdinātājs u. c.
- Pārliedzinieties, ka Jet Bot tīrīšanas apgabāl nav bīstamu priekšmetu, lai novērstu sadursmi, kā arī atvienojiet elektriskos sildītāju vai ventilatorus no strāvas.
 - Jet Bot var tikt sabojāts vai var rasties tā darbības traucējumi.

- Jet Bot ir paredzēts tikai izmantošanai mājās, tāpēc neizmantojiet to bēniņos, pagrabos, uzglabāšanas telpās, industriālās celtnēs, ārpus iekštelpām, vietās ar augstu mitruma līmeni (piemēram, vannas istabās, veļas mazgāšanas telpās), kā arī uz galda vai plauktiem.
 - Jet Bot var tikt sabojāts vai var rasties tā darbības traucējumi.
- Piestipriniet robežas marķierus vietā, kur Jet Bot var nokrist, piemēram, uz kāpnēm vai margām, lai nepieļautu traumu un ierīces bojājumu rašanos.
 - Drošības apsvērumu dēļ vienmēr uzturiet kāpņu sensoru tīru.
- Pārliedzinieties, ka Jet Bot neiesūc vai nepieskaras nekāda veida šķidrumiem (ūdens, atspirdzinošie dzērieni, netīrumi u.tml.).
 - Ja ierīces riteņi iekļūst šķidrumā, iespējami nopietni Jet Bot bojājumi un ierīce var izplatīt šķidrumu tālāk telpā.
- Neuzlejiet jebkādas šķidrumus uz attīrītāja.
 - Pastāv ugunsgrēka vai elektrošoka risks.
- Izmantojiet attīrītāju tikai paredzētajiem nolūkiem.
 - Pastāv ugunsgrēka vai nopietnu attīrītāja bojājumu risks.
- Drošības nolūkos raugieties, lai kāpņu sensors vienmēr būtu tīrs.
- Tā kā šī instalācija var izraisīt radioviļņu traucējumu, tā nevar nodrošināt pakalpojumu saistībā ar cilvēku drošību.

UZMANĪBU

- Pirms Jet Bot izmantošanas ievietojiet putekļu tvertni.
- Uzstādot attīrītāju, neatstājiet strāvas vadu brīvi mētajam uz grīdas, jo Jet Bot var tajā sapīties.

Drošības informācija

- Lai pilnībā iztīrītu visu māju, atveriet visu istabu durvis un ar SmartThings lietojumprogrammu iestatiet zonas, kurās nedrīkst doties, vai drošības nolūkos piestipriniet robežas marķierus vietās, kur Jet Bot var tikt bojāts, piemēram, pie priekšējām durvīm, verandas, vannasistabas un kāpnēm.
- Ievērojiet šos ieteikumus pareizai automātiskajai uzlādei.
 - Vienmēr ieslēdziet attīrītāja barošanu.
 - Uzstādiet attīrītāju vietā, kurā Jet Bot var to vienkārši atrast.
 - Neatstājiet attīrītājam priekšā nekādus priekšmetus.
- Neizmantojiet Jet Bot, lai tīrītu melni krāsotas grīdas.
 - Jet Bot var nespēt darboties normāli.
- Nenovietojiet nekādus priekšmetus 0,5 m attālumā no jebkuras attīrītāja puses vai 1 m attālumā uz priekšu no attīrītāja.
- Pārliedzinieties, vai attīrītāja uzlādes kontakts nav bojāts un uz tā nav svešķermeņu.
- Ļoti zemām vietām, kur Jet Bot var iestrēgt, ar SmartThings lietojumprogrammu iestatiet zonas, kurās nedrīkst doties, vai pievienojiet robežas marķierus, lai novērstu Jet Bot iekļūšanu.
- Neuzstādiet attīrītāju vietā, kur ir tumša grīda.
 - Ja grīda ap attīrītāju ir tumša, atkārtota uzlāde tiek kavēta.
- Pirms tīrīšanas novāciet jebkādas šķēršļus, kas varētu traucēt Jet Bot kustībai (piemēram, bērnu iekštelpu šūpoles vai slīdkalniņus).
- Neizmantojiet Jet Bot vietā, kuras platums ir mazāks par 0,5 m apgriešanās rādiusu.
- Pirms Jet Bot lietošanas novāciet priekšmetus, kas var saplīst, piemēram, stikls, bilžu rāmis, spogulis vai porcelāna trauki, tā, lai netiktu traucēta Jet Bot darbība.
- Ja birste vai birstes nodalījuma vāks netiek uzstādīti pareizi, uz grīdas var parādīties skrāpējumi, vai var rasties izstrādājuma darbības traucējumi.
- Nesot izstrādājumu, izmantojiet abas rokas.
- Nenovietojiet attīrītāju vietā, kur bieži pārvietojas cilvēki, ieejās vai šaurās vietās.
 - Cilvēki var aiz tā aizķerties un savainoties, vai var rasties izstrādājuma bojājums.
- Nespiediet attīrītāju.

Izmantošanas laikā

BRĪDINĀJUMS

- Ja no Jet Bot izplatās neparastas skaņas, smakas vai dūmi, nekavējoties izslēdziet Jet Bot barošanas slēdzi un sazinieties ar servisa centru.

UZMANĪBU

- Jet Bot izmantošana uz bieza paklāja var sabojāt gan Jet Bot, gan pašu paklāju.
 - Jet Bot nevar pārbraukt paklājam, kura pavedienu garums pārsniedz 2 cm.
- Neizmantojiet Jet Bot uz galdiem vai citām augstām virsmām.
 - Pastāv bojājumu risks, tam nokrītot.
- Jet Bot var atdurties pret krēsliem vai galda kājām, tāpēc, lai nodrošinātu ātrāku un efektīvāku tīrīšanu, aizvāciet šos šķēršļus.
- Jet Bot darbības laikā neceliet to gaisā vai nepārvietojiet to pašrocīgi uz citu vietu.
- Pārnēsot Jet Bot uz citu vietu, neturiet to aiz braukšanas riteņiem.
- Nenovietojiet nekādus priekšmetus uz Jet Bot, jo tas var radīt LIDAR sensora vai Jet Bot defektu.
- Tīrīšanas laikā nekavējoties noņemiet no Jet Bot jebkādu lielu papīra gabalus vai plastmasas maisiņus, jo tie var nobloķēt ierices iekšplūdi.
- Neguliet uz grīdas, kamēr darbojas Jet Bot.
 - Jūsu mati var iekļerties birstē, izraisot traumas.

Drošības informācija

- Neļaujiet bērniem spēlēties ar Jet Bot.
- Raugieties, lai rotējošajā birstē vai riteņos netiek ierauti mati, pirksti, drēbes.
- Neļaujiet bērniem sēdēt uz Jet Bot un nenovietojiet priekšmetus uz Jet Bot.
- Atstājiet 3 cm atstarpi no iekšējā durvju sliekšņa pie ieejas. Pretējā gadījumā putekļusūcējs-robots var uz tā uzbraukt un izbraukt ārā.
- Raugieties, lai LiDAR sensors nebūtu pakļauts tiešai gaismai, piemēram, saules gaismai, ultravioletajai gaismai u.tml.
 - Tieša gaisma var ietekmēt LiDAR sensora sniegumu.
- Nesot Jet Bot, raugieties to nenomest.
 - Kritiena trieciens var ietekmēt LiDAR sensora darbību vai sniegumu.
- Neskatieties horizontāli uz rotējošā LiDAR sensora raidītāja daļu (lāzeru).
- Raugieties neievietot rotējošajā LiDAR sensorā priekšmetu, piemēram, irbuli. Pretējā gadījumā LiDAR sensors var darboties nenormāli vai ar traucējumiem.
- Pirms tīrīšanas noņemiet no grīdas priekšmetus, kuri ir īsāki par 9 cm un ir viegli, jo Jet Bot var tos stumdīt apkārt, vai arī priekšmeti var iekerties Jet Bot rotējošajā birstē vai riteņos. (Jet Bot var konstatēt fiksētus priekšmetus, kad tiek nospiests tā amortizators, un tas no tiem izvairīsies.)
- Ja uz grīdas ir eļļa, piemēram, cepamā eļļa, Jet Bot, iespējams, apstāsies, jo grīda ir slidena. Pirms tīrīšanas ar Jet Bot vispirms notīriet eļļu.

Tīrīšana un apkope

BRĪDINĀJUMS

- Kad strāvas vads ir bojāts, sazinieties ar servisa centru, lai veiktu tā nomaiņu pie sertificēta meistara.
 - Pastāv ugunsgrēka vai elektrošoka risks.
- Veicot bateriju nomaiņu, lūdzam pirms tam sazināties ar SAMSUNG Electronics servisa centru.
 - Citu ierīču bateriju lietošana var radīt darbības traucējumus.
- Raugieties neievietot savu pirkstu rotējošā LiDAR sensorā. Pretējā gadījumā jūs varat savainot savu pirkstu.

UZMANĪBU

- Lai novērstu jebkādas Jet Bot bojājumus, ievērojiet šādas norādes.
 - Neveiciet Jet Bot tīrīšanu, izsmidzinot ūdeni tieši uz ierīces korpusa, kā arī neizmantojiet tā tīrīšanai gaistošu vielu, piemēram, benzolu, krāsu šķīdinātāju vai spirtu.
- Nemēģiniet pats izjaukt vai remontēt Jet Bot. Šie darbi jāuztic sertificētam meistaram.
- Vienmēr turiet šķēršļu sensora lodziņu un kāpņu sensora lodziņu tīru.
 - Ja uz tiem sakrājas svešķermeņi, var rasties sensoru darbības traucējumi.
- Neglabājiet Jet Bot automašīnā.

Piezīmes un brīdinājumi

Uzstādīšana

PIEZĪME

- Ja tīrāmā zona ir koka grīdas, ir ieteicams uzstādīt attīrītāju tādā pašā virzienā, kā iet koka šķiedra.
- Ja barošanas slēdzis tiek izslēgts, Jet Bot uzlāde nenotiks pat tad, ja tas atrodas attīrītājā.
- Vienmēr turiet attīrītāju ieslēgtu.
 - Ja attīrītājam nav pieslēgta strāvas padeve, Jet Bot nespēs to atrast un nespēs veikt atkārtotu automātisku uzlādi.
 - Ja Jet Bot ir atstāts atvienots no attīrītāja, akumulators izlādējas dabiski.
- Nepievienojiet robežas marķierus (----) formā.
 - Jet Bot, iespējams, tos neatpazīs un šķērsos robežu.

Uzlāde

PIEZĪME

- Ja uzlādes laikā baterija pārkarst, uzlādes ilgums var pagarināties.
- Kad automātiskā uzlādēšana nedarbojas, veiciet šādas darbības:
 - Vēlreiz izslēdziet un ieslēdziet barošanas slēdzi (Jet Bot sānos).
 - Atvienojiet attīrītāja kontaktdakšu un pievienojiet to atpakaļ.
 - Atvienojiet attīrītāju no elektrotīkla un pārbaudiet, vai uz uzlādes tapām nav svešķermeņu, un tad notīriet Jet Bot un attīrītāja uzlādes tapas ar sausu drāniņu.
 - Pārbaudiet, vai attīrītāja tuvumā neatrodas šķēršļi, piemēram, atstarojoši priekšmeti, krēsli u. c.
- Ja Jet Bot ir atstāts atvienots no attīrītāja, akumulators izlādējas dabiski.
 - Mēģiniet uzlādēt Jet Bot attīrītājā. (Tomēr izslēdziet barošanas slēdzi un atstājiet attīrītāju atvienotu, ja plānojat ilgstošu prombūtni – atvaļinājums, komandējums u. c.)

Lietošana

PIEZĪME

- Jet Bot tīrīšanas laikā var iekerties aiz ieejas durvju vai verandas u.tml. sliekšņiem.
 - Lai atjaunotu darbību, izslēdziet barošanas slēdzi, pārvietojiet Jet Bot zonā, kur ierīce var brīvi pārvietoties, un pēc tam no jauna ieslēdziet barošanu.
- Tumšā vietā Jet Bot var neatpazīt objektu.
 - Pirms tīrīšanas noņemiet uz grīdas esošos šķēršļus.
- Jet Bot nevar pilnībā notīrīt zonas, kurās tas nevar iekļūt, piemēram, šauras vietas stūros, starp dīvāniem vai sienām u.tml.
 - Šo zonu regulārai tīrīšanai, lūdzu, izmantojiet citus tīrīšanas rīkus.
- Jet Bot nevar iesūkt netīrumu pikas, tāpēc pēc tīrīšanas tās var palikt uz grīdas.
 - Šo zonu regulārai tīrīšanai, lūdzu, izmantojiet citus tīrīšanas rīkus.
- Pēc Jet Bot izslēgšanas brīdi pagaidiet un pēc tam ieslēdziet to normālai sāknēšanai.
- Ja no attīrītāja nāk smaka, nomainiet putekļu maisiņu vai iztīriet filtrus.

Piezīmes un brīdinājumi

Tīrīšana un apkope

PIEZĪME

- Ja putekļu tvertne un filtrs izmazgāti ūdeni
 - Putekļu tvertne: rūpīgi un pilnībā noslaukiet ūdeni.
 - Filtrs: pirms izmantošanas pilnībā izžāvējiet to ēnainā vietā.
- Neizmantojiet ūdeni, lai tīrītu smalko putekļu filtru, vienkārši izkratiet no tā netīrumus.
- Lai uzturētu smalko putekļu filtra vislabāko darbības efektivitāti, veiciet tā nomaiņu vismaz reizi gadā.
- Ja nepārtraukti samazinās sūkšanas jauda vai Jet Bot pārkarst, iztīriet smalko putekļu filtru.

UZMANĪBU

- Pievienojot un atvienojot filtru, uzmanieties, lai pirksti neiestrēgtu putekļu tvertnes iekšējās daļās.
- Lai izvairītos no svešķermeņu radītiem nosprostojumiem, neļaujiet Jet Bot iesūkt zobu bakstāmos kociņus, ausu tīrāmos kociņus u.c. priekšmetus.
- Ja jums rodas grūtības likvidēt birstē iekļuvušus svešķermeņus, sazinieties ar autorizētu SAMSUNG servisa centru.
- Tā kā birste tīrīšanas laikā savāc uz grīdas esošos netīrumus, tajā var iekļūties dažādi svešķermeņi, piemēram, tievi un gari diegi, gari mati u.c. Lai nodrošinātu maksimālu tīrīšanas efektivitāti, regulāri pārbaudiet un iztīriet to.
- Pirms tīrīšanas vai apkopes darba izslēdziet Jet Bot.
- Ja pēc apkopes darbību veikšanas birste vai birstes nodalījuma vāks netiek uzstādīti pareizi, uz grīdas var parādīties skrāpējumi, vai var rasties izstrādājuma darbības traucējumi. Tādēļ uzstādiet šīs detaļas pareizi, ievērojot apkopes sadaļā sniegtās norādes.

Akumulatora izmantošana

PIEZĪME

- Iegādājoties akumulatoru, pārbaudiet uz akumulatora pievienoto SAMSUNG logotipu (**SAMSUNG**) un modeļa nosaukumu, pēc tam sazinieties ar servisa centru.
- Šis akumulators ir paredzēts lietošanai tikai ar SAMSUNG Electronics Jet Bot. Neizmantojiet to citos izstrādājumos vai citiem nolūkiem.
- Neizjauciet vai nepārveidojiet akumulatoru.
- Nemetiet akumulatoru ugunī un nekarsējiet.
- Nepievienojiet metāliskus priekšmetus uzlādes kontaktiem (+, -).
- Uzglabājiet akumulatoru iekšēlpās (0 °C~40 °C).
- Ja radušies akumulatora darbības traucējumi, nemēģiniet to pašrocīgi izjaukt. Saasinieties ar tuvāko SAMSUNG servisa centru.
- Tā kā akumulators tiek izmantots ilgu laiku, akumulatora uzlādes laiks un lietošanas laiks samazinās. Šajā gadījumā sazinieties ar servisa centru un nomainiet to pret jaunu akumulatoru.
- Neizjauciet akumulatoru saviem spēkiem un pārliecinieties, ka nerodas +, - polu īssavienojums.
- Ja rodas akumulatora noplūde, pārliecinieties, ka tas nepieskaras jūsu ādai vai acīm.

SmartThings lietojumprogramma

SmartThings lietojumprogramma ir savietojama tikai ar modeļiem, kas aprīkoti ar Wi-Fi funkciju.

Ja jums nav Wi-Fi maršrutētāja, jūs nevarat izmantot SmartThings lietojumprogrammu.

SmartThings lietojumprogrammas lejupielāde

- Lejupielādējiet un instalējiet SmartThings lietojumprogrammu veikalos (Google Play Store, Apple App Store vai SAMSUNG Galaxy Store). Lai atrastu lietojumprogrammu, izmantojiet atslēgvārdu „SmartThings”.

PIEZĪME

- SmartThings sader ar dažiem planšētdatoriem un dažām mobilajām ierīcēm.
 - Ieteicama [Android 7.0] vai jaunāka (ar vismaz 2 GB RAM) operētājsistēma.
 - Ja nav atbalstīta Galaxy tālruņa ‘Smart View’ funkcija, jūs nevarat lejupielādēt SmartThings lietojumprogrammu.
- Daži iPad un atsevišķas mobilās ierīces var netikt atbalstītas.
 - Tiek atbalstīta [iOS 12.0] vai jaunāka operētājsistēma / iPhone 6 vai jaunāka modeļa mobilais telefons.
- Apmeklējiet Play Store vai App Store veikalu, lai noskaidrotu, vai jūsu mobilā ierīce ir saderīga ar SmartThings lietojumprogrammu.
- Atbalstītās funkcijas var mainīties bez iepriekšēja brīdinājuma.
- Lietojumprogrammas atjaunināšanas politika esošajai SmartThings lietojumprogrammas OS versijai un funkcijām, kuras lietojumprogramma atbalsta, var tikt apturēta lietošanas vai drošības nolūkos.

SAMSUNG konta iestatīšana

- Pirms SmartThings lietojumprogrammas izmantošanas jums ir jāierakstās SAMSUNG kontā.

- Lai iestatītu SAMSUNG kontu, varat sekot SmartThings lietojumprogrammā sniegtajām norādēm.
- Vai, ja jums ir SAMSUNG viedtālrunis, varat pievienot SAMSUNG kontu viedtālruņa iestatījumu lietojumprogrammā. Tad tas automātiski ierakstīsies jūsu SAMSUNG kontā, un jūs varat izmantot SmartThings lietojumprogrammu.

Ierīces reģistrēšana SmartThings lietojumprogrammā.

- Izveidojiet viedtālrunī savienojumu ar bezvadu maršrutētāju.**
 - Ja viedtālrunis nav savienots, ieslēdziet Wi-Fi iestatījumu lietojumprogrammu un izvēlieties bezvadu maršrutētāju, ar kuru vēlaties savienoties.
 - Iestatiet, lai jūsu viedtālrunis izmantotu tikai Wi-Fi, un savienojiet ierīci.
- Palaidiet viedtālrunī SmartThings lietojumprogrammu.**
- Uznirstošajā logā, kas informē, ka atrasta jauna ierīce, pieskarieties ADD KNOW.**
 - Ja neparādās uznirstošais logs, pievienojiet ierīci, izvēloties kategoriju “Mājas elektroierīces” → “Robots-putekļsūcējs” un Jet Bot, kuru savienot.
 - Ja skenējat uz Jet Bot pievienotu SmartThings QR kodu, jūs daudz vienkāršāk varat savienoties ar Jet Bot.
- [Android] Savienojums ar ierīci tiks izveidots automātiski.**
 - [iOS] Atveriet iestatījumu lietojumprogrammu un Wi-Fi sarakstā atlasiet [vacuum]_E30AJT**.
- Pēc pieprasījuma saņemšanas veiciet autorizāciju.**
- [Android] Savienojums ar bezvadu maršrutētāju tiks izveidots automātiski.**
 - [iOS] Atveriet iestatījumu lietojumprogrammu un Wi-Fi sarakstā atlasiet bezvadu maršrutētāju.
- Kad ir pabeigta izstrādājuma reģistrācija, tiek pievienota Jet Bot ierīces karte.**

SmartThings lietojumprogramma

SmartThings lietojumprogrammas funkcijas

Klasifikācija	Funkcijas	Skaidrojums
Uzrauga	Tīrīšanas ziņojums	<ul style="list-style-type: none">Jūs varat pārbaudīt pēdējās tīrīšanas rezultātu.Jūs varat pārbaudīt pēdējo 50 tīrīšanas reižu vēsturi.
Kontrole	Dokstacija	<ul style="list-style-type: none">Jūs varat pārtraukt tīrīšanu un likt Jet Bot atgriezties attīrītājā.
	Pauze	<ul style="list-style-type: none">Jūs varat pārtraukt tīrīšanu vai restartēt tīrīšanu.
	Tīrīšanas režīms	<ul style="list-style-type: none">Jūs varat iestatīt vēlamo tīrīšanas režīmu.
	Tīrīšanas funkcijas	<ul style="list-style-type: none">Jūs varat iestatīt dažādas tīrīšanas funkcijas.<ul style="list-style-type: none">Dažām funkcijām jums vispirms ir nepieciešams izveidot karti.Telpas tīrīšanai un noteikta laukuma tīrīšanai jūs varat izvēlēties tikai vienu no tām, un noklusējuma iestatījums ir "Visi" (visas telpas).Kad Jet Bot ir telpas tīrīšanas vai noteikta laukuma tīrīšanas režīmā, tas var apiet neizvēlētu laukumu, lai dotos uz tīrīšanas vietu vai lai veiktu uzlādi.
	Grafiks	<ul style="list-style-type: none">Jūs varat sākt paredzēto tīrīšanu noteiktā laikā.
Iestatījums	Skaņas režīms	<ul style="list-style-type: none">Jūs varat iestatīt skaņas vedni uz [Balss], [Skaņas efekts] vai [Klusums].
	Valoda	<ul style="list-style-type: none">Jet Bot atbalsta 14 valodas.
	Skaļums	<ul style="list-style-type: none">Jūs varat kontrolēt balss vedņa skaļumu.
	Dīkstāve	<ul style="list-style-type: none">Noteiktā laikā Jet Bot pārtrauc tīrīt un atgriežas attīrītājā.<ul style="list-style-type: none">Jūs varat sākt tīrīšanu dīkstāves laikā.
	Atrast robotu-putekļusūcēju	<ul style="list-style-type: none">Jet Bot rada skaņu, lai lietotājs var to atrast.
Paziņojums	Tīrīšana pabeigta	<ul style="list-style-type: none">Kad tīrīšana ir pabeigta, jūs varat saņemt tīrīšanas beigu paziņojumu.
	Pārbaudes paziņojums	<ul style="list-style-type: none">Ja Jet Bot ir nepieciešams pārbaudīt, jūs varat saņemt paziņojumu.
Pārvaldīt kartes	Zonas, kurās nedrīkst doties	<ul style="list-style-type: none">Jūs varat iestatīt zonas, kurās nedrīkst doties, kuras nevēlaties, lai Jet Bot tīra.<ul style="list-style-type: none">Jūs varat izveidot maksimums 15 zonas.
	Rediģēt karti	<ul style="list-style-type: none">Jūs izveidotajā kartē varat sadalīt vai apvienot telpas.Jūs varat mainīt telpas nosaukumu.
	Atiestatīt karti	<ul style="list-style-type: none">Atiestatiet saglabāto karti.

Traucējummeklēšana

Pazīme	Pārbaudes punkti
Jet Bot nedarbojas.	<ul style="list-style-type: none">• Pārbaudiet, vai ir ieslēgts barošanas slēdzis.• Pārbaudiet, vai ir ieslēgts statusa indikators.• Pārbaudiet, vai Jet Bot akumulators nav tukšs.<ul style="list-style-type: none">- kad Jet Bot statusa indikators paliek sarkans un paliek sarkans, manuāli novietojiet Jet Bot uz attīrītāja un uzlādējiet to.• Kad jūs manuāli uzlādējat Jet Bot akumulatora pilnīgas izlādes dēļ, pogas uz Jet Bot nedarbojas. Kad uzlāde ir daļēji pabeigta (apmēram 10-20 minūtes vēlāk), statusa indikators ir ieslēgts un pogas atkal darbojas.
Jet Bot apstājas tīrīšanas laikā.	<ul style="list-style-type: none">• kad Jet Bot statusa indikators paliek sarkans un paliek sarkans, manuāli novietojiet Jet Bot uz attīrītāja un uzlādējiet to.• Ja Jet Bot ir iestrēdzis, piemēram, aizķeroties aiz vada, šķēršļiem, sliekšņa, pacēluma u. c., paceliet to un noņemiet no šķēršļa.<ul style="list-style-type: none">- Ja ierīces riteņos ir iekēries kāds auduma gabals vai aukla, izslēdziet barošanas slēdzi un izņemiet auduma gabalu vai auklu pirms ierīces atkārtotas izmantošanas.• Pārbaudiet, vai ir iestatītas zonas, kurās nedrīkst doties.
Zema sūkšanas jauda.	<ul style="list-style-type: none">• Ja putekļu tvertne ir pārāk daudz putekļu, sūkšanas jauda samazinās. Izslēdziet barošanas slēdzi un iztukšojiet putekļu tvertni.• Ja Jet Bot apakšdaļā esošo suku nosprosto svešķermeņi, izslēdziet barošanas slēdzi un iztīriet no suku svešķermeņus.• Ja pēkšņi palielinās trokšņu līmenis, izslēdziet barošanas slēdzi un iztukšojiet putekļu tvertni.
Jet Bot nevar atrast attīrītāju.	<ul style="list-style-type: none">• Pārbaudiet, vai nav noticis strāvas padeves pārtraukums un vai nav atvienota strāvas kontaktdakša.• Novāciet šķēršļus ap attīrītāju, kas var traucēt Jet Bot atgriešanos attīrītājā.• Ja uz uzlādes spailēm atrodas svešķermeņi, tie var ietekmēt uzlādi. Notīriet svešķermeņus no spailēm.
Jet Bot neatpazīst robežas marķieri un šķērso robežu.	<ul style="list-style-type: none">• Pārbaudiet, vai robežas marķieri ir nostiprināti (□) formā 15 cm pirms vietām, kuras Jet Bot nedrīkst šķērsot.

Ierīces specifikācijas

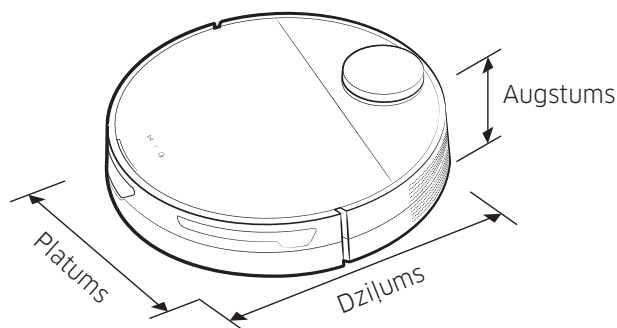

Klasifikācija	Vienumi	VR30T85**** sērija
Mehāniskās specifikācijas	Svars	3,4 kg
	Izmēri	P 350 mm × Dz 350 mm × A 99,8 mm
	Tīrīšanas metode	LiDAR atrašanās vietas atpazīšana
	Jet Bot pogas metode	Skāriena tips
Elektrības specifikācijas	Jet Bot jaudas patēriņš	60 W (Noteikta laukuma tīrīšana)
	Akumulatora specifikācijas	Litija jonu 21,9 V / 52,56 Wh
Tīrīšanas daļa	Uzlādes veids	Automātiskā uzlādēšana/manuālā uzlādēšana
	Tīrīšanas paņēmieni	Automātiskā tīrīšana, Telpas tīrīšana, Noteikta laukuma tīrīšana
	Papildu funkcijas	Enerģijas taupīšanas režīms, Dīkstāves režīms, Tīrīšanas pēc noteikta grafika, Zonu, kurās nedrīkst doties, iestatījums
	Uzlādes laiks	Apmēram 240 minūtes
	Tīrīšanas laiks (Nemot vērā koka grīdu)	Maksimālā
Gudrā		Apmēram 60-90 minūtes
Normāla		Apmēram 90 minūtes
Wi-Fi	Frekvenču diapazons	2412 - 2472 MHz
	Raidītāja jauda (maks.)	20 dBm

- Samsung Electronics ar šo paziņo, ka šī radioiekārtas tipa ierīce atbilst Direktīvas 2014/53/ES prasībām. Pilns ES atbilstības deklarācijas teksts ir pieejams šajā interneta adresē: Oficiālo atbilstības deklarāciju var atrast vietnē <http://www.samsung.com>, atverot Atbalsts > Meklēt produkta atbalstu un ievadot modeļa nosaukumu.
- Uzlādēšanās un tīrīšanas laiks var atšķirties atkarībā no lietošanas apstākļiem.
- Jūs varat iestatīt dīkstāves režīmu, plānoto tīrīšanu, zonas, kurās nedrīkst doties, SmartThings lietojumprogrammā.

Ierīces specifikācijas

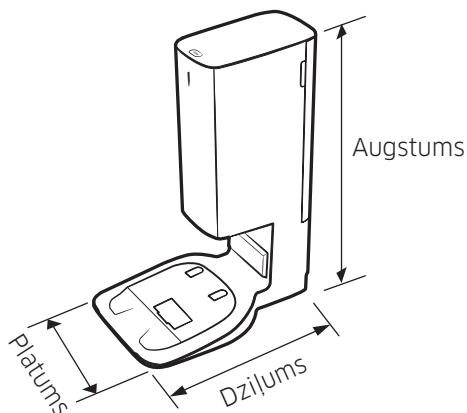

Nosaukums		Attīrītājs
Nominālais spriegums		220 - 240 V~ 50-60 Hz
Nominālā izejas strāva		25,85 V, 1,0 A
Elektroenerģijas patēriņš	Uzlāde	40 W
	Darbība	1300 W (izmantojot sūkšanas jaudu)
Svars		5,0 kg
Izmēri		P 280 mm × Dz 400 mm × A 525 mm
Darbības laiks		Apmēram 18 sekundes

Atvērtā koda paziņojums

Izstrādājumā iekļautās programmatūras sastāvā ietilpst atvērtā pirmkoda programmatūra.

Lai iegūtu pirmkodu, kuram piemērojamas licences, kuru pienākums ir publicēt pirmkodu (piem., GPL, LGPL... u.tml.), lūdzu, apmeklējiet <http://opensource.samsung.com/> un meklējiet pēc modeļa nosaukuma.

Pilnu atbilstīgo pirmkodu var iegūt arī fiziskā datu nesējā, piemēram, kompaktdiskā, par nelielu samaksu.

Izmantojot vietni http://opensource.samsung.com/opensource/VR9500_0/seq/0, var nokļūt pie pirmkoda licences informācijas, kas saistīta ar šo izstrādājumu. Šis piedāvājums ir spēkā ikvienam, kurš saņem šo informāciju.



Brīdinājumi par bateriju



Aizliegts izņemt (vai mēģināt izņemt) izstrādājuma bateriju saviem spēkiem. Lai nomainītu bateriju, sazinieties ar apkopes pakalpojumu sniedzēju vai neatkarīgu kvalificētu speciālistu. **Šie norādījumi ir sagatavoti lietošanai tikai apkopes pakalpojumu sniedzējam vai neatkarīgam kvalificētam speciālistam.**

JŪSU DROŠĪBAI: NEMĒĢINIET NOŅEMT BATERIJU SAVIEM SPĒKIEM UN NEMETIET TO UGUNĪ. BATERIJU AIZLIEGTS IZJAUKT, SASPIEST VAI CAURDURT.

Baterijas izņemšana

Pirms izjaukšanas „Jet Bot” drošības nolūkos jāizslēdz.

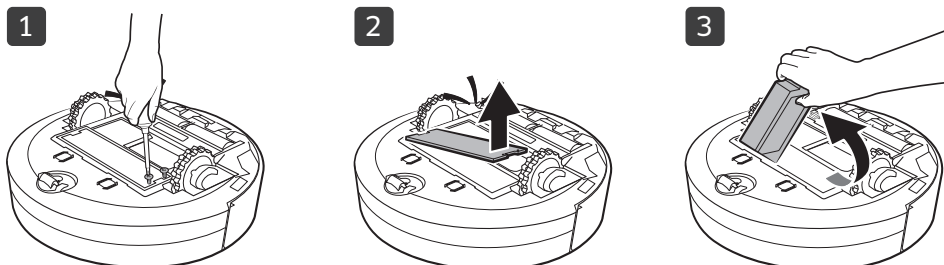

Pareiza izstrādājuma bateriju utilizēšana

(Attiecas uz valstīm ar atsevišķām bateriju atdošanas sistēmām.)

Marķējumā uz baterijas, rokasgrāmatas vai iepakojuma norādīts, ka šī izstrādājuma bateriju nedrīkst izmest kopā ar mājāsaimniecības atkritumiem. Ja atzīmēti ķīmiskie simboli Hg, Cd vai Pb, tas nozīmē, ka baterijā ir dzīvsudrabs, kadmijs vai svins koncentrācijā, kas pārsniedz EK direktīvas Nr. 2006/66 norādījumu līmeni.

Baterija ir iekļauta izstrādājumā, un lietotājs to nedrīkst mainīt. Lai iegūtu informāciju par baterijas nomaiņu, sazinieties ar apkopes pakalpojumu sniedzēju. Nemēģiniet izņemt bateriju vai mest to ugunī. Bateriju aizliegts izjaukt, saspiest vai caurdurt. Ja izstrādājumu paredzēts izmest, atkritumu savākšanas organizācija veiks atbilstīgu izstrādājuma un baterijas utilizēšanu un apstrādi.

SAMSUNG



„Jet Bot“

Naudotojo vadovas

VR30T85**** serijos



- Norėdami gauti vadovą, skenuokite QR kodą arba gaukite internetu <https://www.samsung.com>
- Prieš pradėdami dirbti su šiuo įrenginiu, atidžiai perskaitykite instrukcijas.
- Naudoti tik patalpoje.



SAMSUNG



- Norint įprastai naudotis „Jet Bot“ funkcijomis, reikalingas ryšys su „SmartThings“.

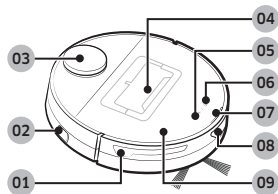

Viršus

- 01 Kliūčių jutiklis
- 02 Maitinimo jungiklis
- 03 „LiDAR“ jutiklis
- 04 Šiukšlių konteineris
- 05 Paleidimo / sustabdymo mygtukas
- 06 Krovimo (įkrovimo) mygtukas
- 07 Būklės indikatorius
- 08 Krovimo jutiklio langelis
- 09 Viršutinis dangtelis

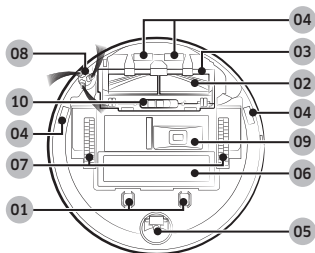

Apačia

- 01 Įkroviklio adatėlė
- 02 Šepetys
- 03 Šepečio dangtelis
- 04 Aukščio jutiklis
- 05 Velenėlis
- 06 Akumuliatoriaus dangtelis
- 07 Varomasis ratas
- 08 Sukamas šepetėlis
- 09 Dulkių ištuštinimo anga
- 10 Šepečio dangtelio užraktas

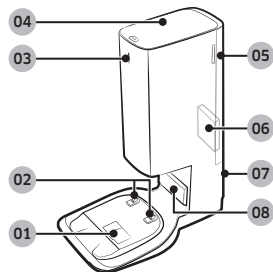

Valymo stotelė

- 01 Dulkių siurbimo anga
- 02 Įkrovimo terminalas
- 03 Būklės indikatorius
- 04 Dangtelis
- 05 Smulkių dulkių filtro dangtelis
- 06 Smulkių dulkių filtras
- 07 Maitinimo laido griovelis
- 08 Įkrovimo signalo siųstuvas



Dalys gali skirtis pagal modelį.

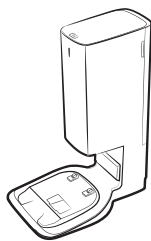

Valymo stotelė



Sukamas šepetėlis:
2 vienetai (gaminio viduje: 1 vienetas, atsarginis: 1 vienetas)

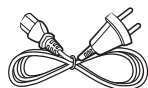

Maitinimo laidas



Dulkių maišelis:
2 vienetai (gaminio viduje: 1 vienetas, atsarginis: 1 vienetas)

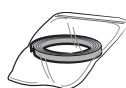

Riboženkliai

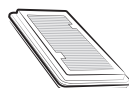

Pirminis variklio filtras: 2 vienetai (Gaminio viduje: 1 vienetas, atsarginis: 1 vienetas)



Naudotojo vadovas

- Jei norite nusipirkti papildomą dulkių maišelį, iš pradžių pasižiūrėkite modelio pavadinimą (VCA-RDB95) ir „Samsung“ logotipą (**SAMSUNG**), tada susisiekiate su artimiausiu „Samsung Electronics“ mažmeninės prekybos atstovu ar „Samsung“ aptarnavimo centru.

Veikimas ir priežiūra

A. Įrengimas

PASTABA

- Įrenkite valymo stotelę tokioje vietoje, kur grindys ir sienos yra lygios.
- Jei maitinimo laidas yra per ilgas montuojamai vietai, apvyniokite jį aplink kabelio valdymo stulpą, tada įkiškite į tvirtinimo griovelį valymo stotelės gale.
- Jei iš naujo įrengsite valymo stotelę padėtyje, esančioje 1 m ar didesniu atstumu nuo ankstesnės vietos, atkurkite žemėlapij naudodami programą „SmartThings“. (Jei naudojate esamą žemėlapij, kai kurios vietos gali likti neišvalytos.)

B. „Jet Bot“ naudojimas

B-1 „Jet Bot“ įkrovimas



Įkrovimas

- Atidarykite viršutinį „Jet Bot“ dangtelį ir išimkite baltą tarpiklį.
- Nuimkite geltoną tarpiklį, pritvirtintą prie maitinimo jungiklio „Jet Bot“ šone, ir paspausdami maitinimo jungiklį įjunkite „Jet Bot“.
- Rankiniu būdu pastatykite „Jet Bot“ į valymo stotelę, kad prasidėtų įkrovimas.
 - Pradėjus krauti „Jet Bot“, valymo stoties būsenos indikatorius tampa baltas, o po 1 minutės būsenos indikatorius automatiškai išsijungia. (Įkrovimas tęsiamas, kai būklės indikatorius išjungtas.)
- Patikrinkite įkrovimo būseną.
 - Prasidėjus įkrovimui, įsijungia „Jet Bot“ būsenos indikatorius (raudonas, oranžinis arba geltonas, atsižvelgiant į įkrovimo eigą), jis palaipsniui kyla ir, kai įkrovimas baigiamas, pasikeičia į žalią.

Krovimas (įkrovimas)

- Valymo metu galite grąžinti „Jet Bot“ į valymo stotelę įsikrauti.
 - Norėdami pasirinkti įkrovimo funkciją paspauskite [] ant „Jet Bot“ arba naudokite programą „SmartThings“.

B-2 Valymo paleidimas

- Paspauskite [] ant „Jet Bot“ ir pradėkite automatinį valymą.
- Paspauskite [] ant „Jet Bot“ ir sustabdykite darbą valymo metu.
 - Paspaudus [], „Jet Bot“ grįžta į valymo stotelę ir pradeda krauti.

C. „Jet Bot“ valymas

Prieš atlikdami priežiūros darbus turėtumėte išjungti maitinimo jungiklį, esantį „Jet Bot“ šone.

C-1 Šiukšlių konteinerio ištuštinimas ir išvalymas

- Pašalinkite dulkes nuo filtro ir iš šiukšlių konteinerio, išplaukite juos vandeniu ir visiškai išdžiovinkite pavėsyje.

C-2 Šepečio valymas

C-3 Jutiklio langelio valymas

- Minkštu audiniu nušluostykite jutiklio langelį.

C-4 Varomojo rato valymas

C-5 Sukamo šepetėlio valymas

- 10-iai sekundžių uždenkite sukamąjį šepetėlį karštais garais apdorotu audiniu, tada nuvalykite sukamą šepetėlį.

D. Valymo stotelės valymas

Prieš valydami valymo stotelę ištraukite elektros laido kištuką iš sieninio elektros lizdo.

D-1 Dulkių maišelio keitimas

D-2 Smulkių dulkių filtro valymas

- Neplaukite smulkių dulkių filtro vandeniu.

PASTABA

- Kad smulkių dulkių filtras veiktų kuo geriau, keiskite jį ne rečiau kaip kartą per metus.



- Norėdami sužinoti išsamius naudojimo ir valymo būdus naudokite QR kodą.

Saugos informacija

- Prieš naudodami prietaisą, atidžiai perskaitykite šį vadovą ir pasilikite jį ateičiai dėl informacijos.
- Šios instrukcijos pritaikytos įvairiems modeliams, tad jūsų turimo dulkių siurblio duomenys gali šiek tiek skirtis nuo vadove aprašytų duomenų.

Naudojami perspėjimų / įspėjimų simboliai

ĮSPĖJIMAS

Nurodo mirties arba stipraus susižeidimo pavojų.

PERSPĖJIMAS

Nurodo asmens sužeidimo arba turto sugadinimo pavojų.

Kiti naudojami simboliai

PASTABA

Nurodo, kad toliau pateikiama svarbi papildoma informacija.

Nesilaikant šių reikalavimų galima sugadinti vidines dulkių siurblio dalis, o gamintojas gali atsakyti remontuoti jį pagal garantiją.

Bendroji informacija

- Neleiskite naudotis kaip žaislu. Kai siurblią naudoja vaikai arba jis naudojamas netoli jų, reikia būti dėmesingais.
- Naudokite prietaisą tik vadovaudamiesi šio vadovo nurodymais.
- Nenaudokite koku nors būdu apgadinto „Jet Bot“ arba valymo stotelės.
- Jei dulkių siurblys netinkamai veikia, buvo numestas, apgadintas, paliktas lauke arba įmestas į vandenį, grąžinkite jį į klientų aptarnavimo centrą.
- Nenaudokite valymo stotelės arba „Jet Bot“, jei jūsų rankos šlapios.

- Valykite tik sausus paviršius patalpose.
- Šį prietaisą gali naudoti vyresni nei 8 metų amžiaus vaikai. Asmenys su ribotais fiziniais, jutimo ar protiniais gebėjimais arba asmenys, neturintys pakankamai patirties ir žinių, šiuo prietaisu gali naudotis tik prižiūrimi arba susipažinę su naudojimo instrukcijomis. Prietaisas neskirtas žaisti vaikams. Vaikai neturėtų valyti dulkių siurblio ar atlikti jo priežiūros be suaugusiųjų priežiūros.
- Perkelkite kitų prietaisų laidus taip, kad jie nebūtų toje vietoje, kurią norite valyti.
- Nenaudokite siurblio patalpoje, kurioje miega kūdikis ar vaikas.
- Nenaudokite siurblio vietose, kur ant grindų yra uždegtų žvakčių ar trapių daiktų.
- Nenaudokite siurblio patalpoje, kurioje degančios žvakės stovi ant baldų, į kuriuos dulkių siurblys gali netyčia atsitrenkti arba stuktelėti.
- Neleiskite vaikams sėdėti ant siurblio.
- Nenaudokite siurblio ant šlapio paviršiaus.
- Jei pažeistas maitinimo laidas, jį, kad nesugadintų siurblio, turi pakeisti gamintojas arba techninės priežiūros atstovas, arba panašios kvalifikacijos asmuo.
- Daugiau informacijos apie „Samsung“ aplinkosauginius įsipareigojimus ir konkrečiam gaminiui taikomus reikalavimus, pvz., REACH (EE) atliekos, baterijos), rasite adresu [samsung.com/uk/aboutsamsung/samsungelectronics/corporatecitizenship/data_corner.html](https://www.samsung.com/uk/aboutsamsung/samsungelectronics/corporatecitizenship/data_corner.html)

Saugos informacija

Valymo stotelė

- Nekeiskite poliarizuotojo kištuko, kad jis tilptų į nepoliarizuotąjį maitinimo lizdą ar ilginamąjį laidą.
- Nenaudokite lauke arba ant šlapių paviršių.
- Ištraukite valymo stotelę iš maitinimo lizdo, kai jo nenaudojate arba kai ruošiatės atlikti jo priežiūros darbus.
- Įkraudami naudokite tik gamintojo pateiktą valymo stotelę.
- Nenaudokite pažeisto laido, kištuko arba išklibusio maitinimo lizdo.
- Netraukite ir neneškite už laido, nenaudokite laido kaip rankenos, nepriverkite laido durimis, netraukite laido per aštrias briaunas ar kampus. Laikykite laidą atokiai nuo įkaitusių paviršių.
- Nenaudokite ilginamųjų laidų arba maitinimo lizdų su netinkamu srovės pralaidumu.
- Netraukite iš maitinimo lizdo už laido. Jei norite atjungti, suimkite už kištuko, o ne už laido.
- Neardykite ir nedeginkite akumuliatorių, nes esant aukštai temperatūrai jie gali sprogti.
- Nebandykite atidaryti valymo stotelės. Remonto darbai turi būti atliekami tik specializuotuose klientų aptarnavimo centruose.
- Nelaikykite valymo stotelės aukštoje temperatūroje ir neleiskite skysčiams ar bet kokiai drėgmei patekti ant valymo stotelės.
- Valymo stotelėje negalima įkrauti pakartotinai neįkraunamų baterijų.

„Jet Bot“

- Nesiurbkite kietų arba aštrių objektų, pvz., stiklo, vinių, varžtų, monetų ir pan.
- Nenaudokite be filtro. Atlikdami prietaiso priežiūros darbus, jokia būdu nekiškite pirštų ar kitų objektų į ventiliatoriaus kamerą, nes dulkių siurblys gali netyčia įsijungti.
- Neikiškite jokių objektų į angas. Nenaudokite su užblokuotomis angomis, prižiūrėkite, kad angose nebūtų dulkių, pūkų, plaukų ir bet ko, kas galėtų sumažinti oro srautą.
- Nesiurbkite nuodingų medžiagų (chloro baliklio, amoniako, kanalizacijos valiklio ir pan.).
- Nesiurbkite nieko, kas dega ar rūksta, pvz., cigarečių, degtukų ar karštų pelenų.
- Nenaudokite degiems ar lengvai užsidegantiems skysčiams susiurbti (pvz., benziniui) ar vietose, kur tokių skysčių gali būti.
- Taip pat nenaudokite:
 - Vietose, kur ant grindų stovi žvakių arba stalinių lempų.
 - Vietose, kur neprižiūrima ugnis (liepsna arba žarijos).
 - Vietose, kur yra distiliuoto spirito, skiediklio, peleninių su rūkstančiomis cigaretėmis ir pan.
- Nenaudokite „Jet Bot“ uždaroje erdvėje, kurioje yra aliejinių dažų, dažų skiediklio, medžiagų kandims naikinti išskiriamų garų, degių dulkių arba kitų sprogių ar nuodingų garų.
- Kraštutinėmis naudojimo ir temperatūros sąlygomis gali atsirasti akumuliatoriaus elementų nuotėkis. Jei skysčio patektų ant odos, greitai nuplaukite jį vandeniu. Jei skysčio patektų į akis, nedelsdami skalaukite jas švariu vandeniu mažiausiai 10 minučių. Kreipkitės į gydytojus.

Saugos informacija

Elektros maitinimas

ĮSPĖJIMAS

- Užkirskite kelią elektros smūgio ar gaisro pavojui.
 - Nepažeiskite maitinimo laido.
 - Netraukite maitinimo laido per stipriai ir nelieskite jo šlapiomis rankomis.
 - Naudokite tok tokį maitinimo šaltinį, kuris atitinka vardinę kroviklio įtampą, ir nenaudokite kelių lizdų, kad vienu metu maitinimas būtų tiekiamas keliems įrenginiams. (Nepalikite ant grindų neatsargiai numesto laido).
 - Nenaudokite pažeisto maitinimo kištuko, laido arba išklibusio maitinimo lizdo.
- Nuvalykite nuo elektros kištuko ir jo kontaktinių dalių dulkes ar bet kokias pašalines medžiagas.
 - Kyla elektros iškvos ar prietaiso gedimo pavojus.

Prieš naudojant

ĮSPĖJIMAS

- Nenaudokite „Jet Bot“ netoli šildytuvo ar degių medžiagų.
 - Nenaudokite „Jet Bot“ netoli ugnies ar liepsnos, pvz., kilnojamo šildytuvo, degančios žvakės, stalo šviestuvo, židinio ir pan., arba vietoje, kur yra tokių degių medžiagų, kaip benzino, alkoholio, skiediklių ir pan.
- Pasirūpinkite, kad „Jet Bot“ valymo vietoje nebūtų pavojingų daiktų, į kuriuos jis gali atsitrenkti, ir atjunkite nuo maitinimo tinklo elektrinius šildytuvus ar ventiliatorius.
 - „Jet Bot“ gali būti sugadintas arba veikti netinkamai.

- „Jet Bot“ yra skirtas naudoti tik namuose. Nenaudokite jo mansardose, rūsiuose, sandėliuose, pramoniniuose pastatuose, nuo pagrindinio pastato nutolusiuose atskiruose pastatuose, šlapiose arba drėgnose vietose, pvz., voniose ar skalbyklose, ant stalų ar lentynų.
 - „Jet Bot“ gali būti sugadintas arba veikti netinkamai.
- Riboženklis pritvirtinkite vietose, nuo kurių „Jet Bot“ gali nukristi, pvz., laiptų viršuje arba prie turėklų, kad išvengtumėte gaminio pažeidimų ir nesusižeistumėte.
 - Saugumo sumetimais aukščio jutiklis visuomet turi būti švarus.
- Užtikrinkite, kad „Jet Bot“ neįsibrbtų ir neliestų jokių skysčių (vandens, gėrimų, nešvarumų ir kt.).
 - „Jet Bot“ gali būti rimtai sugadintas ir gali sutepti kitus plotus, jei jo ratai pervažiuotų per skystį.
- Nepilkite skysčių ant valymo stotelės.
 - Kyla gaisro arba elektros iškvos pavojus.
- Valymo stotelė turi būti naudojama tik pagal paskirtį.
 - Galite stipriai pakenkti valymo stotelei arba sukelti gaisrą.
- Saugumo sumetimais aukščio jutiklis visuomet turi būti švarus.
- Kadangi šis belaidis įrenginys gali sukelti radijo trukdžius, jis negali teikti su žmonių sauga susijusių paslaugų.

Saugos informacija

PERSPĖJIMAS

- Prieš pradėdami naudoti „Jet Bot“ įdėkite šiukšlių konteinerį.
- Įrengdami valymo stotelę, nepalikite netvarkingai gulinčio laido ant grindų, nes „Jet Bot“ gali jame susipainioti.
- Norėdami išvalyti visas namų patalpas atidarykite visų kambarių duris ir naudodami programą „SmartThings“ nustatykite nevažiavimo zonas arba saugumo sumetimais pritvirtinkite riboženkliai vietose, kuriose „Jet Bot“ gali būti pažeistas, pvz., prie priekinių durų, verandos, vonios kambario arba laiptų.
- Laikykitės šių tinkamo įkrovimo rekomendacijų.
 - Visada įjunkite valymo stotelės maitinimą.
 - Padėkite valymo stotelę ten, kur „Jet Bot“ gali lengvai ją rasti.
 - Nepalikite jokių daiktų priešais valymo stotelę.
- Nenaudokite „Jet Bot“ ant juodos spalvos grindų.
 - „Jet Bot“ gali veikti netinkamai.
- 0,5 m atstumu iš bet kurios valymo stotelės pusės ir 1 m iš jos priekio neturi būti jokių daiktų.
- Įsitikinkite, kad valymo stotelės įkrovimo kontaktai nepažeisti ir ant jų nėra jokių pašalinių medžiagų.
- Labai žemose vietose, kur „Jet Bot“ gali įstrigti, naudodami programą „SmartThings“ nustatykite nevažiavimo zonas arba pritvirtinkite riboženkliai, kad „Jet Bot“ į jas nepatektų.
- Nemontuokite valymo stotelės vietoje su tamsiomis grindimis.
 - Jei grindys aplink valymo stotelę yra tamsios, tai trukdys įkrovimo procesui.
- Prieš valymą, pašalinkite bet kokias kliūtis, kurios gali sutrikdyti „Jet Bot“ judėjimą (pavyzdžiui, vaikų vidaus sūpynes ar šliaužynes).

- Nenaudokite „Jet Bot“ tose vietose, kurios yra siauresnės nei prietaiso sukimosi spindulys (0,5 m arba mažiau).
- Prieš dirbdami su „Jet Bot“, patraukite tokius daiktus, kurie gali sudužti, pvz., veidrodžius, vazas, porcelianines figūreles, kad „Jet Bot“ galėtų veikti be trikdžių.
- Jei šepetys ar šepetio dangtis nesurenkami teisingai, gali būti subraižytos grindys arba gaminio veikimas gali sutrikti.
- Gaminį neškite abiem rankomis.
- Nestatykite valymo stotelės vietoje, pro kurią dažnai eina žmonės, prie įėjimų ar siaurame praėjime.
 - Žmonės gali už jo užkliūti ir susižeisti, arba gaminys gali būti sugadintas.
- Nestumkite valymo stotelės.

Naudojant

ĮSPĖJIMAS

- Jei iš „Jet Bot“ pasigirs neįprastas garsas, pasklis kvapas ar dūmai, nedelsdami išjunkite „Jet Bot“ maitinimo jungiklį ir kreipkitės į priežiūros centrą.

PERSPĖJIMAS

- „Jet Bot“ naudojimas ant storų kilimų gali sukelti „Jet Bot“ problemų ir sugadinti kilimus.
 - „Jet Bot“ negali važiuoti kilimu, kurio plaukas ilgesnis nei 2 cm.
- Nenaudokite „Jet Bot“ ant stalų ar kitų aukštų paviršių.
 - Įrenginiui netyčia nukritus, jis gali sugesti.
- Veikdamas „Jet Bot“ gali atsitrenkti į kėdžių arba stalo kojas, todėl greitesniam ir švaresniam rezultatui pasiekti daiktus būtina perkelti.
- „Jet Bot“ veikiant nekelkite jo ir neneškite į kitą vietą.
- Nelaikykite „Jet Bot“ už varomųjų ratų, kai jį nešate į kitą zoną.

Saugos informacija

- Nedėkite jokių daiktų ant „Jet Bot“, nes tai gali sukelti „LiDAR“ jutiklio arba „Jet Bot“ veikimo sutrikimus.
- Naudodami „Jet Bot“, nedelsdami pašalinkite didelius popieriaus lapus ar plastikinius maišelius, nes jie gali užkimšti įsiurbimą.
- Negulėkite prie veikiančio „Jet Bot“.
 - Šepetyje gali įstrigti jūsų plaukų ir taip galite susižeisti.
- Neleiskite vaikams žaisti su „Jet Bot“.
- Saugokitės, kad plaukai, pirštai, drabužiai nepatektų į sukamą šepetėlį ar varomuosius ratus.
- Neleiskite vaikams sėstis ant „Jet Bot“ ir nedėkite ant jo daiktų.
- Palikite didesnį nei 3 cm tarpą iki vidinio įėjimo slenkščio. Priešingu atveju automatinis dulkių siurblys gali įjį pervažiuoti ir patekti į lauką.

Valymas ir priežiūra

ĮSPĖJIMAS

- Jei bus pažeistas maitinimo laidas, kreipkitės į priežiūros centrą, kad jį pakeistų kvalifikuotas remonto specialistas.
 - Kyla gaisro arba elektros iškvos pavojus.
- Jei norite pakeisti akumuliatorių, kreipkitės į „SAMSUNG Electronics“ priežiūros centrą.
 - Naudojant neoriginalius akumuliatorius prietaisas gali sugesti.
- Būkite atsargūs ir neikiškite piršto į besisukantį „LiDAR“ jutiklį. Priešingu atveju jūsų pirštas gali būti sužalotas.

PERSPĖJIMAS

- Nesugadinkite „Jet Bot“ ir pasirūpinkite toliau išvardytais dalykais.
 - Valydami „Jet Bot“, nepurkškite vandens tiesiogiai ant išorės ir nenaudokite lakių medžiagų, tokių kaip benzenas, skiediklis ar alkoholis.
- Patys neardykite arba netaisykite „Jet Bot“. Tai gali atlikti tik kvalifikuotas meistras.
- Užtikrinkite, kad kliūčių jutiklio ir aukščio jutiklio langelis visada būtų švarus.
 - Jei susikaups pašalinių medžiagų, jutikliai gali veikti netinkamai.
- Nelaikykite „Jet Bot“ automobilyje.
- Būkite atsargūs, kad „LiDAR“ jutiklio neveiktų tiesioginė šviesa, pavyzdžiui, saulė, infraraudonieji spinduliai ir kt.
 - Tiesioginė šviesa gali turėti įtakos „LiDAR“ jutiklio veikimui.
- Nešdami „Jet Bot“, būkite atsargūs ir neleiskite jam nukristi.
 - Kritimo metu patirtas smūgis gali turėti įtakos „LiDAR“ jutiklio veikimui arba jo eksploatacinėms savybėms.
- Nežiūrėkite horizontaliai į besisukančio „LiDAR“ jutiklio spinduliuojančiąją dalį (lazerį).
- Būkite atsargūs, kad į besisukantį „LiDAR“ jutiklį neįkištumėte įrankio, pavyzdžiui, valgomosios lazdelės. Priešingu atveju „LiDAR“ jutiklis gali veikti neįprastai arba sugesti.
- Prieš valydami, nuo grindų nuimkite daiktus, kurie yra mažesnio nei 9 cm aukščio ir yra lengvi, nes „Jet Bot“ gali juos stumdyti, arba daiktai gali įstrigti „Jet Bot“ sukamajame šepetėlyje ar varomuosiuose ratuose. (Stacionarius objektus „Jet Bot“ gali aptikti paspaudus jo buferį, tokiu būdu jis jų išvengs.)
- Jei ant grindų yra aliejaus, pavyzdžiui, kepimo aliejaus, dėl slidžių grindų „Jet Bot“ gali sustoti. Prieš siurbdami „Jet Bot“, pirmiausia pašalinkite aliejų.

Pastabos ir perspėjimai

Įrengimas

PASTABA

- Jei valomos medinės grindys, geriausia valymo stotelę įrengti išilgai medinių grindų pluošto.
- Jei maitinimas išjungtas, „Jet Bot“ nebus įkraunamas, net jeigu jis stovi valymo stotelėje.
- Valymo stotelė visada turi būti įjungta.
 - Jei valymo stotelei netiekiamas maitinimas, „Jet Bot“ negalės jos rasti ir nebus automatiškai įkraunamas.
 - Jei „Jet Bot“ buvo paliktas atskirtas nuo valymo stotelės, akumuliatorius išsikraus savaime.
- Nestatykite riboženklių (----) forma.
 - „Jet Bot“ gali jų neaptikti ir pro juos pravažiuoti.

Įkrovimas

PASTABA

- Jei akumuliatorius yra įkaitęs, jo įkrovimo trukmė bus ilgesnė.
- Jei automatiškai įkrauti nepavyksta, atlikite toliau nurodytus veiksmus:
 - išjunkite ir vėl įjunkite maitinimo jungiklį (esantį „Jet Bot“ šone);
 - atjunkite ir vėl prijunkite valymo stotelės elektros kištuką;
 - atjunkite valymo stotelę, tuomet patikrinkite, ar ant įkrovimo adatėlių nėra pašalinių medžiagų, ir sausu audiniu ar skudurėliu nušluostykite „Jet Bot“ ir valymo stotelės įkrovimo adatėles.
 - Patikrinkite, ar šalia valymo stotelės nėra atspindinčių objektų, kėdžių ir pan.

- Jei „Jet Bot“ buvo paliktas atskirtas nuo valymo stotelės, akumuliatorius išsikraus savaime.
 - Pasistenkite užtikrinti, kad „Jet bot“ galėtų įsikrauti valymo stotelėje. (Tačiau palikdami namus ilgesniam laikui, pavyzdžiui, išvykdami verslo reikalais, į kelionę ir pan., išjunkite maitinimo jungiklį ir atjunkite valymo stotelės maitinimą.)

Naudojimas

PASTABA

- Valymo metu „Jet Bot“ gali įstrigti įėjimo durų arba verandos ir t. t. slenksčiuose.
 - Kad galėtumėte toliau valyti, išjunkite maitinimo jungiklį, perkelkite „Jungiklis“ ten, kur jis galės laisvai judėti, tada vėl įjunkite maitinimą.
- Tamsioje vietoje „Jet Bot“ gali neatpažinti kurio nors objekto.
 - Prieš valydami pašalinkite ant grindų esančias kliūtis.
- „Jet Bot“ negali pilnai išvalyti sričių, į kurias jis negali patekti, pvz., nedidelė erdvė kampe, tarp sofos arba sienų ir t. t.
 - Tokias vietas reguliariai valykite kitu valymo įrankiu.
- „Jet Bot“ negali siurbti purvo gumulėlių, todėl išvalius jų gali šiek tiek likti ant grindų.
 - Tokias vietas reguliariai valykite kitu valymo įrankiu.
- Norėdami atlikti įprastą perkrovimą, išjungę „Jet Bot“ šiek tiek palaukite, po to vėl įjunkite.
- Jei iš valymo stotelės sklinda kvapas, pakeiskite dulkių maišelį arba išvalykite filtrus.

Pastabos ir perspėjimai

Valymas ir priežiūra

PASTABA

- Jei išplovėte šiukšlių konteinerį ir filtrą vandeniu
 - Šiukšlių konteineris: kruopščiai nušluostykite vandenį.
 - Filtras: prieš naudodami, visiškai išdžiovinkite pavėsyje.
- Neplaukite smulkių dulkių filtro vandeniu, tiesiog išvalykite iškratydami.
- Kad smulkių dulkių filtras veiktų kuo geriau, keiskite jį ne rečiau kaip kartą per metus.
- Jei siurbimo galia palaipsniui mažėja arba „Jet Bot“ perkaista, išvalykite smulkių dulkių filtrą.

PERSPĖJIMAS

- Būkite atsargūs išimdami ir įdėdami filtrą, nes pirštai gali įstrigti šiukšlių konteinerio įsiurbimo angoje.
- Kad neužsikimštų, „Jet Bot“ neturėtų siurbti dantų krapštukų, ausų krapštukų ir pan.
- Jei negalite pašalinti pašalinių medžiagų iš šepečio, kreipkitės į „SAMSUNG“ priežiūros centrą.
- Šepetys šluoja nuo grindų nešvarumus, todėl jame gali įstrigti pašalinių medžiagų, pvz., ploni ir ilgi siūlai, ilgi plaukai ir t. t. Kad užtikrintumėte geriausių valymo rezultatus, apžiūrėkite ir nuvalykite jį kasdien.
- Prieš atlikdami valymo ar priežiūros darbus „Jet Bot“ išjunkite.
- Jei šepetys ar šepečio dangtis nesurenkami tinkamai po to, kai atliekami priežiūros darbai, gali būti subraižytos grindys arba produkto veikimas gali sutrikti. Todėl surinkite juos teisingai pagal priežiūros instrukcijas.

Akumuliatoriaus naudojimas

PASTABA

- Nusipirkę akumuliatorių suraskite „SAMSUNG“ logotipą (**SAMSUNG**), esantį ant akumuliatoriaus, ir modelio pavadinimą, po to susisiekite su priežiūros centru.
- Šis akumuliatorius tinka tik „SAMSUNG Electronics“ prietaisui „Jet Bot“. Nenaudokite jo jokiems kitiems įrenginiams ar tikslams.
- Neardykite ir nekeiskite akumuliatoriaus.
- Nemeskite akumuliatoriaus į ugnį ir nešildykite jo.
- Nejunkite jokių metalinių objektų prie įkrovimo kontaktų (+, -).
- Akumuliatorių laikykite patalpose (0~40 °C temperatūroje).
- Jei sutrinka akumuliatoriaus veikimas, neardykite jo patys. Susisiekite su artimiausiu „SAMSUNG“ priežiūros centru.
- Kadangi akumuliatorius naudojamas ilgesnį laiką, jo įkrovimo ir naudojimo laikas trumpėja. Tokiu atveju susisiekite su priežiūros centru ir pakeiskite jį nauja baterija.
- Neardykite akumuliatoriaus patys ir užtikrinkite, kad nebūtų +, - kontaktų trumpojo jungimo.
- Atsiradus akumuliatoriaus nuotėkiui, saugokitės, kad jis nepatektų jums ant odos ar į akis.

„SmartThings“ programa

„SmartThings“ programa suderinama tik su modeliais su „Wi-Fi“ funkcija. Jei neturite „Wi-Fi“ maršruto parinktuvo, programos „SmartThings“ naudoti negalėsite.

Programos „SmartThings“ atsisiuntimas

- Atsisiųskite ir įdiekite programą „SmartThings“ iš parduotuvės („Google Play Store“, „Apple App Store“ arba „SAMSUNG Galaxy Store“). Kad rastumėte programėlę, pasinaudokite raktažodžiu „SmartThings“.

PASTABA

- „SmartThings“ nesuderinama su kai kuriais planšetiniais kompiuteriais ir mobilieisiais įrenginiais.
 - Rekomenduojama [„Android“] 7.0 arba naujesnė versija (mažiausiai 2 GB RAM).
 - Jei „Galaxy“ telefono funkcija „Smart View“ nepalaikoma, atsisiųsti programos „SmartThings“ negalėsite.
- Gali būti nepalaikomi kai kurie „iPad“ ir mobilieji įrenginiai.
 - Palaikoma [iOS 12.0] arba naujesnė versija / „iPhone 6s“ ar arba naujesnė versija.
- Apsilankykite „Play Store“ arba „App Store“, kad sužinotumėte, ar jūsų mobilusis įrenginys suderinamas su „SmartThings“.
- Palaikomos funkcijos gali būti keičiamos be išankstinio įspėjimo.
- Programos „SmartThings“ esamos OS versijos naujinimo politika ir funkcijos, kurias palaiko programa, gali būti laikinai sustabdytos naudojimo ar saugumo sumetimais.

„SAMSUNG“ paskyros sukūrimas

- Prieš naudodami programą „SmartThings“ turite prisijungti prie „SAMSUNG“ paskyros.
- Norėdami susikurti „SAMSUNG“ paskyrą, galite vadovautis programos „SmartThings“ teikiamomis instrukcijomis.

- Arba, jei turite „SAMSUNG“ išmanųjį telefoną, galite įtraukti savo „SAMSUNG“ paskyrą savo išmaniojo telefono nustatymų programoje. Po to jis automatiškai prisijungs prie jūsų „SAMSUNG“ paskyros ir galėsite naudoti programą „SmartThings“.

Įrenginio registravimas programoje „SmartThings“

- 1 Prijunkite savo išmanųjį telefoną prie savo belaidžio maršruto parinktuvo.**
 - Jei išmanusis telefonas neprijungtas, nustatymų programėlėje įjunkite „Wi-Fi“ ryšį ir pasirinkite belaidį maršruto parinktuvą, prie kurio norite prisijungti.
 - Nustatykite, kad jūsų išmanusis telefonas naudotų tik „Wi-Fi“ ir prijunkite įrenginį.
- 2 Paleiskite programą „SmartThings“ svo išmaniajame telefone.**
- 3 Jei atidaromas iššokantis pranešimas, kad buvo rastas naujas prietaisas, palieskite „ADD KNOW“ (PRIDĖTI DABAR).**
 - Jei išskylantis pranešimas nepasirodo, įtraukite įrenginį pasirinkdami kategoriją „Namų įrenginiai“ → „Automatinis dulkių siurblys“ ir „Jet Bot“, prie kurio norite jungtis.
 - Nuskaitydami „SmartThings“ QR kodą, pritvirtintą ant „Jet Bot“, galite prisijungti prie „Jet Bot“ lengviau.
- 4 [„Android“] Ryšys su jūsų įrenginiu bus nustatytas automatiškai.**
 - [„iOS“] Atidarykite nustatymų programą ir pasirinkite [vacuum]_E30AJT** „Wi-Fi“ įrenginių sąrašė.
- 5 Kai būsite paraginti, įveskite autentiškumą patvirtinančią informaciją.**
- 6 [„Android“] Ryšys su jūsų belaidžio maršruto parinktuvu bus nustatytas automatiškai.**
 - [„iOS“] Atidarykite nustatymų programą ir pasirinkite belaidžio maršruto parinktuvą „Wi-Fi“ įrenginių sąrašė.
- 7 Pasibaigus gaminio registracijai, pridėdama „Jet Bot“ įrenginio kortelė.**

„SmartThings“ programa

Programos „SmartThings“ funkcijos

Klasifikacija	Funkcijos	Paiškinimas
Stebėjimas	Valymo ataskaita	<ul style="list-style-type: none">Galite pasižiūrėti pastarojo valymo rezultata.Galite pasižiūrėti pastarųjų 50 valymų istoriją.
	Pastatymas stotelėje	<ul style="list-style-type: none">Galite sustabdyti valymą ir nurodyti „Jet Bot“ grįžti į valymo stotelę.
Valdymas	Pauzė	<ul style="list-style-type: none">Galite sustabdyti arba atnaujinti valymą.
	Valymo režimas	<ul style="list-style-type: none">Galite nustatyti norimą valymo režimą.
	Valymo funkcijos	<ul style="list-style-type: none">Galite nustatyti įvairias valymo funkcijas.<ul style="list-style-type: none">Norint naudotis kai kuriomis funkcijomis, iš pradžių reikės sukurti žemėlapi.Naudojant patalpos valymą ir nustatytos vietos valymą, galima pasirinkti tik vieną jų, o numatytasis nustatymas yra „Visos“ (visos patalpos).Kai „Jet Bot“ veikia patalpos valymo arba nustatytos vietos valymo režimu, jis gali pravažiuoti nepasirinktą sritį ir nuvažiuoti į valomą vietą arba įkrovimo stotelę.
	Grafikas	<ul style="list-style-type: none">Galite pradėti nurodytą valymą suplanuotu metu.
Nustatymas	Garso režimas	<ul style="list-style-type: none">Nurodymus balsu galite nustatyti ties [Balsas], [Garso efektas] arba [Nutildyti].
	Kalba	<ul style="list-style-type: none">„Jet Bot“ palaiko 14 kalbų.
	Garsumas	<ul style="list-style-type: none">Galite valdyti nurodymų balsu garsumą.
	Nedarbo laikas	<ul style="list-style-type: none">Nurodyti laiką „Jet Bot“ nustoja valyti ir grįžta į valymo stotelę.<ul style="list-style-type: none">Galite paleisti valymą nedarbo metu.
	Automatinio dulkių siurblio suradimas	<ul style="list-style-type: none">„Jet Bot“ skleidžia garsą, kad naudotojas galėtų jį surasti.
Pastaba	Valymas baigtas	<ul style="list-style-type: none">Pasibaigus valymui galite gauti pranešimą apie baigtą valymą.
	Patikrinimo pranešimas	<ul style="list-style-type: none">Jei „Jet Bot“ reikia patikrinti, galite gauti pranešimą.
Žemėlapių tvarkymas	Nevažiavimo zonos	<ul style="list-style-type: none">Galite nustatyti zoną, kurios „Jet Bot“ neturi valyti.<ul style="list-style-type: none">Galite sukurti ne daugiau kaip 15 zonų.
	Redaguoti žemėlapi	<ul style="list-style-type: none">Sukurtame žemėlapyje galite dalyti arba derinti patalpas.Galite pakeisti patalpos pavadinimą.
	Žemėlapio atstata	<ul style="list-style-type: none">Atstatykite išsaugotą žemėlapi.

Trikčių šalinimas

Požymis	Kontrolinis sąrašas
„Jet Bot“ visiškai neveikia.	<ul style="list-style-type: none">• Patikrinkite, ar įjungtas maitinimo jungiklis.• Patikrinkite, ar šviečia būklės indikatorius.• Patikrinkite, ar neišseko „Jet Bot“ akumulatorius.<ul style="list-style-type: none">- Kai „Jet Bot“ būklės indikatorius užsidega raudonai ir lieka šviesti raudonai, rankiniu būdu pastatykite „Jet Bot“ valymo stotelėje, kad įsikrautų.• Kai rankiniu būdu įkraunate „Jet Bot“ su visiškai išsikrovusiu akumulatoriumi, mygtukai ant „Jet Bot“ neveikia. Iš dalies įsikrovus (praėjus maždaug 10–20 minučių), būklės indikatorius užsidega ir mygtukai vėl veikia.
„Jet Bot“ sustojo valymo proceso metu.	<ul style="list-style-type: none">• Kai „Jet Bot“ būklės indikatorius užsidega raudonai ir lieka šviesti raudonai, rankiniu būdu pastatykite „Jet Bot“ valymo stotelėje, kad įsikrautų.• Jei „Jet Bot“ negali judėti dėl kliūtis, pvz., laido, kliūčių, slenksčio, aukščiau esančio ploto ir pan., paimkite jį ir pastatykite toliau nuo kliūtis.<ul style="list-style-type: none">- Jei varomajame rate įstrigo audinys ar virvelė, išjunkite maitinimo jungiklį ir prieš vėl naudodami siurbį ištraukite audinį ar virvelę.• Patikrinkite, ar nustatytos nevažiavimo zonos.
Siurbimo galia silpna.	<ul style="list-style-type: none">• Jei šiukšlių konteineriye yra per daug dulkių, siurbimo galia gali būti silpnesnė. Išjunkite maitinimo jungiklį ir ištuštinkite šiukšlių konteinerį.• Jei „Jet Bot“ apačioje esantis šepetys yra užkimštas pašalinių medžiagų, išjunkite maitinimo jungiklį ir išimkite pašalines medžiagas iš šepetio.• Jei staiga padidėtų triukšmas, išjunkite maitinimo jungiklį ir ištuštinkite šiukšlių konteinerį.
„Jet Bot“ negali rasti valymo stotelės.	<ul style="list-style-type: none">• Patikrinkite, ar nėra elektros gedimo ir ar maitinimo kištukas yra įjungtas į tinklą.• Pašalinkite kliūtis aplink valymo stotelę, kurios galėtų kliudyti „Jet Bot“ prie jos grįžti.• Jei ant įkrovimo kontaktų yra pašalinių medžiagų, tai gali turėti neigiamos įtakos įkrovai. Nuvalykite nuo kontaktų pašalines medžiagas.
„Jet Bot“ neaptinka riboženkliai ir kerta ribą.	<ul style="list-style-type: none">• Įsitikinkite, kad riboženkliai yra pritvirtinti (□) forma 15 cm atstumu nuo vietų, kurių ribų „Jet Bot“ neturėtų kirsti.

Gaminio specifikacija

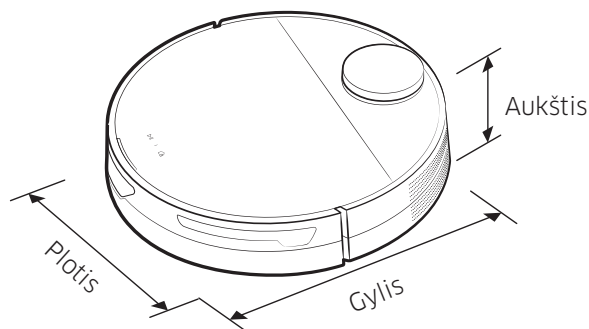

Klasifikacija	Elementai	VR30T85**** serijos	
Mechaninės specifikacijos	Svoris	3,4 kg	
	Dydis	P 350 mm × S 350 mm × A 99,8 mm	
	Valymo būdas	„LiDAR“ vietos atpažinimas	
	„Jet Bot“ mygtuko būdas	Jutiklinis tipas	
Elektros specifikacijos	„Jet Bot“ energijos suvartojimas	60 W (nustatytosios vietos valymas)	
	Akumuliatoriaus specifikacija	Ličio jonų, 21,9 V / 52,56 Wh	
Valymo dalis	Įkrovimo tipas	Automatinis įkrovimas / rankinis įkrovimas	
	Valymo būdai	Automatinis valymas, patalpos valymas, nustatytos vietos valymas	
	Papildomos funkcijos	Energijos taupymo režimas, nedarbo laiko režimas, suplanuotas valymas, nevažiavimo zonos nustatymas	
	Įkrovimo trukmė	Apie 240 minučių	
	Valymo trukmė (Pagrįsta medinėmis grindimis)	Maks.	Apie 60 minučių
		Išmanus	Apie 60–90 minučių
Įprastas		Apie 90 minučių	
Vietinis belaidis tinklas	Dažnių diapazonas	2412–2472 MHz	
	Siųstuvo galia (maks.)	20 dBm	

- Šiuo dokumentu „Samsung Electronics“ patvirtina, kad radijo įrangos tipo prietaisas atitinka direktyvos 2014/53/ES reikalavimus. Visą ES atitikties deklaracijos tekstą rasite apsilankę internetinėje svetainėje adresu: Oficiali atitikties deklaracija pateikiama svetainėje <http://www.samsung.com>, eikite į skirtuką Palaikymas > Ieškoti gaminio palaikymo ir įveskite modelio numerį.
- Įkrovimo ir valymo laikas gali skirtis priklausomai nuo naudojimo sąlygų.
- Programoje „SmartThings“ galite nustatyti nedarbą, suplanuotą valymą, nevažiavimo zonas.

Gaminio specifikacija

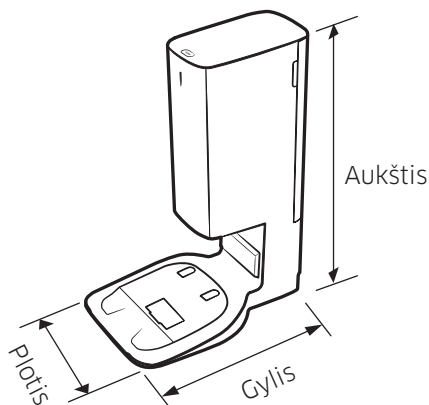

Pavadinimas		Valymo stotelė
Vardinė įtampa		220 - 240 V~ 50-60 Hz
Vardinė išvado srovė		25,85 V, 1,0 A
Energijos sąnaudos	Įkrovimas	40 W
	Veikimas	1300 W (kai naudojamas siurbimo stiprumas)
Svoris		5,0 kg
Dydis		P 280 mm × S 400 mm × A 525 mm
Veikimo laikas		Apie 18 sekundžių

Pareiškimas dėl atvirojo kodo

Šiame gaminyje įdiegtą programinę įrangą sudaro atvirojo kodo programinė įranga.

Norėdami gauti šaltinio kodą pagal licencijas, kurios privalo skelbti šaltinio kodą (pvz., GPL, LGPL ir kt.), apsilankykite <http://opensource.samsung.com/> ir susiraskite modelį pagal pavadinimą.

Visą atitinkamą pirminį kodą taip pat galima gauti laikmenoje, pvz., CD-ROM diske; reikės sumokėti nedidelį mokestį.

Interneto adreso nuoroda http://opensource.samsung.com/opensource/VR9500_0/seq/0 nusiųs jus į su šiuo gaminiu susijusią informaciją apie atvirojo kodo licenciją. Šis pasiūlymas taikomas visiems, gavusiems šią informaciją.



Įspėjimai dėl akumulatoriaus



Patys neišimkite (ir nebandykite išimti) šiame prietaise esančio akumulatoriaus. Jei norite pakeisti akumuliatorių, kreipkitės į savo paslaugų teikėją arba nepriklausomą kvalifikuotą specialistą. **Šios instrukcijos buvo parengtos išskirtinai paslaugų teikėjui arba nepriklausomam kvalifikuotam specialistui naudoti.**

SAUGUMO SUMETIMAIS NEBANDYKITE PATYS IŠIMTI AKUMULIATORIAUS IR NEMESKITE JO Į UGNĮ. NEARDYKITE, NETRAIŠKYKITE IR NEPRADURKITE AKUMULIATORIAUS.

Kaip išimti akumuliatorių?

Prieš ardydami, dėl saugumo „Jet Bot“ turite išjungti.

1

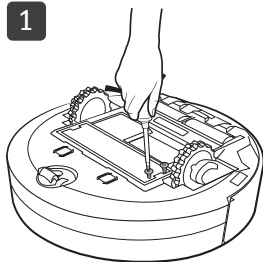

2

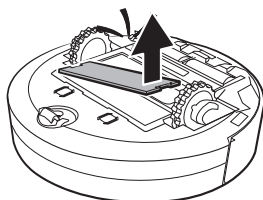

3



Tinkamas šio prietaiso akumulatoriaus šalinimas

(taikytina valstybėse, kuriose yra atskiros akumuliatorių surinkimo sistemos)

Ženklas ant akumulatoriaus, instrukcijoje arba ant pakuotės nurodo, kad šio gaminio akumulatoriaus negalima šalinti kartu su kitomis buitinėmis atliekomis. Jei nurodyti, cheminių medžiagų simboliai Hg, Cd ar Pb reiškia, kad akumuliatoriuje gyvsidabrio, kadmio ar švino kiekis viršija EB direktyvoje 2006/66 nurodytus atskaitos lygius.

Šiame gaminyje integruoto akumulatoriaus negali pakeisti naudotojas. Informacijos, kaip jį pakeisti, teiraukitės savo techninės priežiūros paslaugų teikėjo. Nebandykite išimti akumulatoriaus ir neišmeskite jo į ugnį. Neardykite, netraiškykite ir nepradurkite akumulatoriaus. Jei ketinate išmesti šį gaminį, atliekų surinkimo įmonė imsis atitinkamų priemonių, kad perdirbtų ir pašalintų šį gaminį, taip pat jo akumuliatorių.

SAMSUNG



Jet Bot

Manuale dell'utente

Serie VR30T85****



- Per consultare il manuale completo, scansionare il codice QR oppure visitare <https://www.samsung.com>
- Prima di utilizzare questo prodotto, leggere attentamente le istruzioni.
- Solo per uso in interno.



SAMSUNG



- Per il normale utilizzo delle funzioni di Jet Bot, è richiesta la connessione SmartThings.

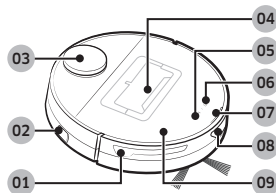

Sopra

- 01 Sensore ostacoli
- 02 Interruttore di accensione
- 03 Sensore LiDAR
- 04 Contenitore di raccolta della polvere
- 05 Tasto Avvio/Stop
- 06 Tasto di Ricarica
- 07 Indicatore di stato
- 08 Finestrella sensore di ricarica
- 09 Coperchio superiore

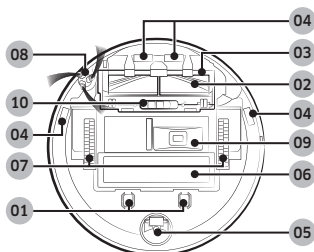

Fondo

- 01 Piedini di ricarica
- 02 Spazzola
- 03 Coperchio spazzola
- 04 Sensore di dislivello
- 05 Rullo
- 06 Copribatteria
- 07 Ruote di guida
- 08 Spazzola rotante
- 09 Uscita Vuota polvere
- 10 Blocco coperchio spazzole

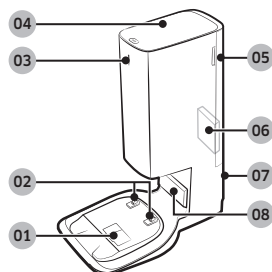

Clean Station

- 01 Porta aspirazione polvere
- 02 Terminale di ricarica
- 03 Indicatore di stato
- 04 Coperchio
- 05 Coperchio Micro filtro
- 06 Micro filtro
- 07 Scanalatura cavo di alimentazione
- 08 Trasmettitore segnale di ricarica



Gli accessori in dotazione al prodotto possono variare in base al modello acquistato.

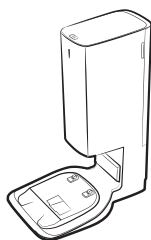

Clean Station



Spazzola rotante:
2 pezzi (All'interno
del prodotto: 1 pezzo,
Ricambio: 1 pezzo)

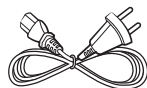

Cavo di alimentazione



Sacchetto di raccolta
della polvere: 2 pezzi
(All'interno del
prodotto: 1 pezzo,
Ricambio: 1 pezzo)



Delimitatori perimetrali

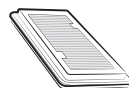

Filtro pre-motore: 2
pezzi
(all'interno del
prodotto: 1 pezzo,
Ricambio: 1 pezzo)



Manuale dell'utente

- Per acquistare un contenitore di raccolta della polvere aggiuntivo, verificare prima il nome del modello (VCA-RDB95) ed il logo SAMSUNG (**SAMSUNG**) quindi contattare un Rivenditore SAMSUNG Electronics autorizzato o un Centro di assistenza autorizzato SAMSUNG.

Funzionamento e manutenzione

A. Installazione

NOTA

- Installare la Clean Station in un luogo che presenti pavimento e pareti a livello.
- Se il cavo di alimentazione è troppo lungo per la posizione di installazione, raccogliere il cavo intorno al manico, quindi inserirlo nella scanalatura posteriore della Clean Station.
- Qualora si riposizioni la Clean Station in una nuova posizione a più di 1 m dalla precedente, è necessario ricreare la mappa mediante la app SmartThings (se si utilizza la mappa esistente, alcune zone potrebbero non essere pulite).

B. Uso di Jet Bot

B-1 Ricarica del Jet Bot

Carica

- Aprire il coperchio superiore di Jet Bot e rimuovere la guarnizione bianca.
- Rimuovere la guarnizione gialla attaccata all'interruttore di alimentazione sul lato del Jet Bot e premere l'interruttore di alimentazione per accendere il Jet Bot.
- Posizionare manualmente il Jet Bot sulla Clean Station per iniziare la ricarica.
 - Quando il Jet Bot inizia a caricarsi, l'indicatore di stato della Clean Station diventa bianco e dopo 1 minuto si spegne automaticamente (la ricarica continua nonostante l'indicatore di stato si spenga).
- Controllare lo stato della carica.
 - Quando inizia la ricarica, l'indicatore di stato del Jet Bot si accende (rosso, arancione o giallo a seconda dell'avanzamento della ricarica), si alza gradualmente e diventa verde quando la ricarica è completa.

Ritorno alla Docking Station (Ricarica)

- In qualsiasi momento durante la pulizia è possibile riportare Jet Bot alla Clean Station per effettuare la ricarica.
 - Premere [🏠] sul Jet Bot o utilizzare l'app SmartThings per selezionare la funzione di ricarica.

B-2 Avviare la pulizia

- Premere [▶||] sul Jet Bot per iniziare la pulizia in modalità Automatica.
- Premere [▶||] sul Jet Bot per interrompere la pulizia.
 - Premendo [🏠], Jet Bot torna alla Clean Station ed inizia la ricarica.

C. Pulizia di Jet Bot

Prima di effettuare operazioni di manutenzione, spegnere il prodotto agendo sul tasto di accensione posto sul lato del Jet Bot.

C-1 Vuotare e pulire il contenitore di raccolta della polvere

- Rimuovere la polvere dal filtro e dal contenitore di raccolta, pulirli in acqua e lasciarli asciugare completamente all'ombra.

C-2 Pulizia della spazzola laterale

C-3 Pulizia della finestra del sensore

- Pulire la finestra del sensore con un panno morbido.

C-4 Pulizia delle ruote di guida

C-5 Pulizia della spazzola rotante

- Coprire la spazzola rotante con un panno bollente per 10 secondi, quindi strofinare la spazzola.

D. Pulizia della Clean Station

Prima di pulire la Clean Station, scollegare il cavo di alimentazione dalla presa elettrica.

D-1 Sostituzione del contenitore di raccolta della polvere

D-2 Pulizia del micro filtro della polvere

- Non lavare il micro filtro della polvere in acqua.

NOTA

- Per mantenere le prestazioni ottimali del micro filtro, sostituirlo almeno una volta all'anno.



- Per i metodi dettagliati di utilizzo e pulizia, fare riferimento al codice QR.

Informazioni di sicurezza

- Prima di utilizzare il prodotto, leggere attentamente questo manuale e conservarlo per future consultazioni.
- Poiché queste istruzioni coprono diversi modelli di prodotto, le caratteristiche dell'aspirapolvere acquistato potrebbero differire leggermente da quanto descritto in questo manuale.

Simboli di Attenzione/Avvertenza utilizzati

AVVERTENZA

Indica il possibile rischio di lesioni gravi perfino mortali.

ATTENZIONE

Indica il rischio di lesioni personali o danni materiali.

Altri simboli utilizzati

NOTA

Indica che il testo che segue contiene informazioni importanti.

La mancata osservanza di questa precauzione può causare danni alle parti interne e invalidare la garanzia.

Generale

- Non consentire l'uso del prodotto come giocattolo. Quando si utilizzano elettrodomestici in presenza di bambini, è necessario prestare la massima attenzione.
- Usare il prodotto solo secondo quanto descritto in questo manuale.
- Non utilizzare il Jet Bot o la Clean Station se risultano danneggiati.
- In caso di malfunzionamento, caduta, danni, permanenza all'esterno o immersione in acqua del robot aspirapolvere o del caricabatterie, rivolgersi a un Centro di assistenza autorizzato.
- Non maneggiare il Jet Bot o la Clean Station con le mani bagnate.
- Usare il prodotto solo su superfici asciutte e in interno.
- Questo apparecchio può essere utilizzato da bambini di età superiore agli 8 anni e da persone con ridotte capacità fisiche, sensoriali o mentali o senza esperienza o conoscenza del prodotto solo sotto la supervisione di una persona responsabile o nel caso in cui abbiano ricevuto informazioni specifiche sull'uso sicuro dell'apparecchio e ne abbiano compreso i rischi ad esso associati. Non consentire ai bambini di giocare con l'apparecchio. Non lasciare che i bambini puliscano o eseguano la manutenzione dell'aspirazione senza una supervisione di un adulto.
- Spostare i cavi degli altri prodotti in modo che non si trovino nell'area da pulire.
- Non azionare il prodotto se nella stanza vi sono bambini che dormono.
- Non azionare il prodotto in un'area in cui siano presenti candele o oggetti fragili sul pavimento.
- Non azionare il prodotto in una stanza nella quale vi siano candele accese o mobili che il prodotto potrebbe accidentalmente urtare.
- Non lasciare sedere i bambini sul prodotto.
- Non utilizzare il prodotto in esterno o su superfici bagnate.
- Se il cavo di alimentazione è danneggiato, richiederne la sostituzione al produttore, a un tecnico dell'assistenza o un tecnico specializzato al fine di evitare potenziali pericoli.
- Per ulteriori informazioni sull'impegno ambientale di Samsung e sugli obblighi normativi specifici dei singoli prodotti es. REACH (WEEE, Batteries) visitare: [samsung.com/uk/aboutsamsung/samsungelectronics/corporatecitizenship/data_corner.html](https://www.samsung.com/uk/aboutsamsung/samsungelectronics/corporatecitizenship/data_corner.html)

Informazioni di sicurezza

Clean station

- Non modificare la spina polarizzata per adattarla a una presa non polarizzata o a un cavo di prolunga.
- Non utilizzare in esterno o su superfici bagnate.
- Scollegare la Clean Station dalla presa elettrica in caso di inutilizzo e prima di effettuare la manutenzione.
- Usare solo la Clean Station fornita in dotazione dal costruttore.
- Non usare un cavo o una spina di alimentazione danneggiati o una presa allentata.
- Non trasportare il prodotto tirandolo per il cavo, non utilizzare il cavo come una maniglia, non incastrare il cavo chiudendo una porta, non far passare il cavo intorno a bordi o angoli taglienti. Tenere il cavo lontano da superfici bollenti.
- Non utilizzare prolunghe o prese con una capacità di corrente inadeguata al carico.
- Non scollegare la spina di alimentazione tirandola per il cavo. Per scollegare il prodotto, afferrare la spina, non il cavo.
- Non aprire o bruciare le batterie poiché potrebbero esplodere ad elevate temperature.
- Non tentare di aprire la Clean Station. Le riparazioni devono essere eseguite esclusivamente da un Centro di assistenza autorizzato.
- Non esporre la Clean Station a temperature elevate, umidità o vapore di qualsiasi genere.
- Non ricaricare nella Clean Station batterie non ricaricabili.

Jet Bot

- Non aspirare oggetti rigidi, appuntiti o taglienti come vetro, chiodi, viti, monete o simili.
- Non utilizzare senza filtro. Durante la manutenzione dell'unità, non inserire dita o altri oggetti nel comparto della ventola per evitare lesioni in caso di attivazione accidentale del prodotto.
- Non inserire oggetti estranei nelle aperture di ventilazione. Non utilizzare se le aperture sono ostruite; mantenerle libere da polvere, residui, capelli o qualunque oggetto possa ridurre il flusso dell'aria.
- Non aspirare sostanze tossiche (candeggina, ammoniaca, disingorgante idraulico).
- Non aspirare oggetti ardenti o che producono fumo, quali sigarette, fiammiferi o braci.
- Non utilizzare per aspirare liquidi infiammabili o combustibili quali benzina, né usare in luoghi dove tali sostanze potrebbero essere presenti.
- Inoltre non usare:
 - Non usare in luoghi in cui siano presenti candele o lampade da tavolo appoggiate al pavimento.
 - Non usare in luoghi in cui siano presenti fiamme libere (camini o stufe).
 - Non usare in luoghi in cui siano presenti alcool distillato, diluenti, portacenere con sigarette accese, ecc.
- Non usare Jet Bot in spazi ristretti in cui siano presenti vapori rilasciati da vernici a base d'olio, diluenti, antitarne, polveri infiammabili o altri vapori esplosivi o tossici.
- In caso di uso intensivo o temperature estreme, dalle batterie può fuoriuscire liquido. Se il liquido fuoriuscito entra a contatto con la pelle, lavare immediatamente con acqua. Se il liquido fuoriuscito entra a contatto con gli occhi, lavare immediatamente con acqua corrente per almeno 10 minuti. Consultare un medico.

Informazioni di sicurezza

Alimentazione

AVVERTENZA

- Evitare qualsiasi rischio di incendio o scariche elettriche.
 - Non danneggiare il cavo di alimentazione.
 - Non estrarre il cavo di alimentazione con forza eccessiva e non toccare la spina con le mani bagnate.
 - Non utilizzare un alimentatore di corrente con caratteristiche diverse dall'originale e non usare una multi-presa per alimentare più dispositivi contemporaneamente. (Non lasciare il cavo abbandonato sul pavimento).
 - Non usare un cavo o una spina di alimentazione danneggiati o una presa allentata.
- Rimuovere polvere e sostanze estranee dai poli e dai contatti della spina elettrica.
 - Rischio di scarica elettrica o malfunzionamento.

Prima dell'uso

AVVERTENZA

- Non usare Jet Bot vicino a fonti di calore o materiali infiammabili.
 - Non usare Jet Bot vicino a fonti di calore o fiamme libere come una stufetta, una candela, una lampada da tavolo, un camino ecc. o in luoghi in cui sono presenti materiali infiammabili come benzina, alcol, diluenti ecc.
- Accertarsi dell'assenza di oggetti pericolosi intorno all'area di pulizia di Jet Bot così da prevenire collisioni e scollegare eventuali stufette o ventilatori.
 - In caso contrario Jet Bot potrebbe subire danni o funzionare in modo anomalo.
- Jet Bot è inteso per un uso domestico, pertanto se ne sconsiglia l'uso in attici o seminterrati, in magazzini, edifici industriali, all'esterno, su tavoli o scaffali o in luoghi caratterizzati da umidità (come lavanderie e bagni).

- In caso contrario Jet Bot potrebbe subire danni o funzionare in modo anomalo.
- Fissare i delimitatori perimetrali nei luoghi dove Jet Bot potrebbe cadere come ad esempio in cima alle scale o davanti ad una ringhiera al fine di impedire danni al prodotto o lesioni alle persone.
 - Mantenere sempre pulito il sensore di dislivello per sicurezza.
- Accertarsi che Jet Bot non rimanga impigliato o entri in contatto con alcun tipo di liquido (acqua, bevande, ecc.).
 - Se le ruote attraversano un liquido, Jet Bot potrebbe riportare gravi danni e contaminare altre aree durante il passaggio delle ruote nel liquido.
- Non versare liquidi sulla Clean Station.
 - Pericolo di scariche elettriche o incendi.
- Non usare la Clean Station per scopi diversi da quelli per i quali è stata progettata.
 - La Clean Station potrebbe subire gravi danni o potrebbe insorgere un rischio di incendio.
- Per la propria sicurezza, mantenere sempre il sensore di dislivello pulito.
- Poiché una installazione wireless potrebbe causare interferenze radio, non è in grado di effettuare un servizio adeguato alla sicurezza umana.

ATTENZIONE

- Prima di usare Jet Bot inserire il sacchetto di raccolta della polvere.
- Durante l'installazione della Clean Station, non lasciare cavi sul pavimento che potrebbero bloccare i movimenti di Jet Bot.
- Per pulire tutte le zone della casa, aprire le stanze e impostare le Zone di esclusione o fissare i delimitatori perimetrali nei luoghi dove Jet Bot potrebbe subire danni quali ad esempio la porta di ingresso, la veranda, il bagno o le scale.

Informazioni di sicurezza

- Seguire queste raccomandazioni per effettuare una ricarica corretta.
 - Accendere sempre la Clean Station.
 - Installare la Clean Station in un luogo facile da individuare per Jet Bot.
 - Non lasciare oggetti davanti alla Clean Station.
- Non usare Jet Bot su pavimenti scuri.
 - Jet Bot potrebbe non essere in grado di funzionare regolarmente.
- Non posizionare oggetti a meno di 0,5 m lateralmente e 1 m davanti alla Clean Station.
- Accertarsi che i contatti della Clean Station non siano danneggiati o coperti da sostanze estranee.
- Per le aree molto basse nelle quali Jet Bot potrebbe rimanere incastrato, impostare le Zone di esclusione con la app SmartThings o fissare i delimitatori perimetrali per impedirne a Jet Bot l'accesso.
- Non installare la Clean Station su un pavimento scuro.
 - Se il pavimento intorno alla Clean Station è scuro, il robot potrebbe non riuscire ad effettuare la ricarica.
- Prima di avviare la pulizia, rimuovere qualsiasi oggetto possa ostacolare il movimento di Jet Bot (ad esempio i giochi per bambini).
- Non utilizzare Jet Bot in luoghi vicini troppo angusti per il suo raggio di curvatura (0,5 m o meno).
- Prima di azionare il Jet Bot, rimuovere gli oggetti che potrebbero rompersi quali cornici, specchi e oggetti in porcellana in modo che Jet Bot sia libero di muoversi senza fermarsi.
- Se una spazzola o il coperchio di una spazzola non è montato correttamente, si potrebbe graffiare il pavimento o il prodotto potrebbe non funzionare regolarmente.
- Per trasportare il prodotto usare entrambe le mani.
 - Non installare la Clean Station vicino a luoghi di frequente passaggio, vicino ad un ingresso o un passaggio stretto.
 - Le persone potrebbero inciampare e ferirsi o danneggiare il prodotto.
 - Non spingere la Clean Station.

Utilizzo

AVVERTENZA

- Qualora si avvertano odori o rumori insoliti o si noti del fumo fuoriuscire da Jet Bot, spegnere immediatamente l'apparecchio premendo l'interruttore e contattare un Centro di assistenza autorizzato.

ATTENZIONE

- L'uso di Jet Bot su tappeti molto alti può danneggiare sia il robot sia il tappeto.
 - Jet Bot non è in grado di passare sopra un tappeto con fibre più lunghe di 2 cm.
- Non usare Jet Bot su un tavolo o superfici elevate da terra.
 - Il robot potrebbe cadere e subire danni.
- Jet Bot potrebbe urtare sedie e gambe di tavoli, pertanto si consiglia di spostarli prima di azionare il robot al fine di consentire una pulizia rapida ed efficiente.
- Quando Jet Bot è in funzione, non sollevarlo o portarlo in un'altra zona.
- Non afferrare le ruote di guida di Jet Bot nel trasportarlo in un'altra zona.
- Non posizionare oggetti sopra Jet Bot poiché potrebbe causare il malfunzionamento del sensore del sensore LiDAR del Jet Bot.
- Rimuovere eventuali sacchetti di carta o plastica grandi prima di usare Jet Bot poiché potrebbero bloccare le aperture di ventilazione.
- Non sdraiarsi a terra mentre Jet Bot è in funzione.
 - I capelli potrebbero rimanere intrappolati nella spazzola principale causando lesioni.

Informazioni di sicurezza

- Non lasciare giocare i bambini con Jet Bot.
- Assicurarsi che capelli, dita, panni non restino impigliati nella spazzola rotante o nelle ruote direzionali.
- Non permettere ai bambini di sedersi sul Jet Bot e non posizionare su di esso alcun oggetto.
- Lasciare più di 3 cm di spazio con il gradino interno dell'ingresso. In caso contrario il prodotto potrebbe scavalcarlo ed uscire.
- Prestare attenzione a che il sensore LiDAR non sia esposto alla luce solare diretta, luce ad infrarosso, ecc.
 - La luce solare diretta può influenzare le prestazioni del sensore LiDAR.
- Nel trasportare Jet Bot, prestare attenzione a non lasciarlo cadere.
 - L'impatto della caduta può influenzare le prestazioni del sensore LiDAR.
- Non guardare direttamente il trasmettitore (laser) del sensore rotante orizzontale LiDAR.

Pulizia e manutenzione

AVVERTENZA

- Se il cavo di alimentazione è danneggiato, contattare un Centro di assistenza autorizzato per richiederne la sostituzione da parte di un tecnico certificato.
 - Pericolo di scariche elettriche o incendi.
- Per sostituire le batterie, rivolgersi ad un Centro di assistenza autorizzato SAMSUNG Electronic.
 - L'uso di batterie di altri prodotti può provocare malfunzionamenti.
- Prestare attenzione a non inserire le dita nel sensore rotante LiDAR. In caso contrario le dita potrebbero restare intrappolate.
- Prima di effettuare la pulizia, rimuovere eventuali oggetti con una altezza inferiore a 9 cm appoggiati sul pavimento poiché Jet Bot potrebbe urtarli e gli oggetti potrebbero rimanere impigliati nella spazzola rotante o nelle ruote di guida di Jet Bot (Jet Box può rilevare gli oggetti fissi quando la sua barra paraurti viene premuta contro di essi così da evitarli).
- In presenza sul pavimento di olio per cottura, il Jet Bot potrebbe smettere di funzionare a causa del pavimento scivoloso. Rimuovere l'olio prima di azionare il Jet Bot.

ATTENZIONE

- Attenersi alle seguenti indicazioni per evitare danni a Jet Bot.
 - Non pulire il Jet Bot spruzzandovi sopra acqua, né usando benzina, diluenti, acetone o alcool.
- Non smontare o riparare autonomamente il Jet Bot. Tale operazione deve essere effettuata da un tecnico qualificato.
- Mantenere sempre pulita la finestrella del sensore ostacoli e del sensore di dislivello.
 - In caso si accumuli dello sporco, i sensori potrebbero non funzionare correttamente.
- Non conservare il Jet Bot all'interno di un'auto.

Note e precauzioni

Installazione

NOTA

- E' meglio installare la Clean Station lungo la scanalatura dei pavimenti in legno qualora il pavimento sia composto di doghe di legno.
- Se l'interruttore di accensione è spento, Jet Bot non effettuerà la ricarica anche se collegato alla Clean Station.
- Tenere sempre accesa la Clean Station.
 - Se la Clean Station non è alimentata, Jet Bot non sarà in grado di individuarla ed effettuare la ricarica automatica.
 - Se Jet Bot viene lasciato scollegato dalla Clean Station, la batteria si scaricherà nel tempo.
- Non fissare dei delimitatori perimetrali a forma di (----).
 - Jet Bot potrebbe non rilevarli ed attraversarli.

Carica

NOTA

- Se la batteria si surriscalda durante la ricarica, il tempo di carica potrebbe essere più lungo.
- Se la ricarica automatica non funziona, controllare le seguenti condizioni:
 - Spegner e riaccendere il Jet Bot (pulsante sul lato).
 - Scollegare e ricollegare la spina di alimentazione della Clean Station.
 - Scollegare la Clean Station, quindi con un panno asciutto o uno straccio, verificare che non vi siano sostanze estranee sui contatti di carica Jet Bot e della Clean Station.
 - Controllare che non vi siano ostacoli od oggetti riflettenti, sedie ecc. vicino alla Clean Station.
- Se Jet Bot viene lasciato scollegato dalla Clean Station, la batteria si scaricherà nel tempo.

- Fare in modo che il Jet Bot sia sempre caricato nella Clean Station (tuttavia spegnere il dispositivo e lasciare la Clean Station scollegata durante una prolungata assenza da casa per motivi di lavoro o vacanze).

Uso

NOTA

- Jet Bot potrebbe rimanere impigliato sulle soglie della porta d'ingresso o della veranda, ecc. durante la pulizia.
 - Per riavviare il funzionamento, disattivare l'interruttore di accensione, spostare Jet Bot in una zona dove sia in grado di muoversi facilmente quindi riattivare l'interruttore.
- In un'area scura Jet Bot potrebbe non riconoscere gli oggetti.
 - Prima di effettuare una pulizia, rimuovere eventuali oggetti dal pavimento.
- Jet Bot non può pulire completamente le aree in cui non può entrare, come un piccolo spazio tra gli angoli, tra i divani o le pareti, ecc.
 - Per questo, utilizzare un diverso strumento di pulizia.
- Jet Bot non è in grado di aspirare grossi agglomerati di sporcizia, pertanto alcuni residui possono restare sul pavimento al termine della pulizia.
 - Per questo, utilizzare un diverso strumento di pulizia.
- Dopo aver spento il Jet Bot, attendere un po', quindi accenderlo per un normale riavvio.
- Qualora la Clean Station emetta odori, sostituire il sacchetto della polvere o pulire i filtri.

Note e precauzioni

Pulizia e manutenzione

NOTA

- Dopo aver lavato il contenitore di raccolta della polvere ed il filtro con acqua
 - Contenitore di raccolta della polvere: Asciugare completamente l'acqua residua.
 - Filtro: Lasciare asciugare completamente all'ombra prima dell'uso.
- Non lavare il micro filtro con acqua, scuoterlo semplicemente.
- Per mantenere le prestazioni ottimali del micro filtro, sostituirlo almeno una volta all'anno.
- Se la potenza di aspirazione costantemente diminuisce, o il Jet Bot si surriscalda, pulire il micro filtro della polvere.

ATTENZIONE

- Prestare attenzione alle dita nello smontare/rimontare il filtro poiché è facile che rimangano intrappolate nell'ingresso del contenitore di raccolta.
- Al fine di evitare ostruzioni a causa di corpi estranei, non permettere a Jet Bot di aspirare stuzzicadenti, bastoncini di cotone o oggetti simili.
- Qualora sia difficile rimuovere gli oggetti estranei dalla spazzola principale, rivolgersi ad un Centro di assistenza autorizzato SAMSUNG.
- Poiché la spazzola principale rimuove lo sporco dal pavimento durante la pulizia, è possibile che capelli lunghi o altri materiali possano restarvi impigliati. Per ottenere risultati di pulizia ottimali, controllarla e pulirla regolarmente.
- Prima di pulire il Jet Bot o di effettuarne una manutenzione, spegnerlo.

- Se una spazzola o il coperchio di una spazzola non è montato correttamente al termine della manutenzione, si potrebbe graffiare il pavimento o il prodotto potrebbe non funzionare regolarmente. Pertanto, montarli correttamente seguendo le procedure di manutenzione previste.

Uso della batteria

NOTA

- In caso di acquisto delle batterie sostitutive verificare la presenza del logo SAMSUNG (**SAMSUNG**) sulla batteria ed il nome del modello, quindi contattare un Centro di assistenza autorizzato.
- Questa batteria è indicata esclusivamente per un Jet Bot SAMSUNG Electronics. Non utilizzarla per altri prodotti o scopi.
- Non disassemblare o modificare la batteria.
- Non gettare la batteria nel fuoco o riscaldarla.
- Non posizionare alcun oggetto metallico sui contatti di carica (+, -).
- Tenere il prodotto all'interno (0 °C~40 °C).
- In caso di malfunzionamento della batteria, non tentare di disassemblarla autonomamente. Rivolgersi ad un Centro di assistenza autorizzato SAMSUNG.
- Poiché la batteria ha una lunga durata, il tempo di ricarica e di uso diminuiscono. In tale caso, contattare un Centro di assistenza autorizzato e sostituirla con una nuova batteria.
- Non smontare autonomamente la batteria ed accertarsi di non provocare un cortocircuito tra i poli + e -.
- Qualora si riscontri una perdita della batteria, accertarsi che i liquidi non entrino in contatto con le mani o gli occhi.

App SmartThings

La app SmartThings Samsung è disponibile solo nei modelli dotati di una funzione Wi-Fi. Se non si dispone di un router Wi-Fi, non è possibile utilizzare la app SmartThings.

Download della app SmartThings

- Eseguire il download ed installare la app Samsung SmartThings dai vari market (Google Play Store, Apple App Store, o SAMSUNG Galaxy Store). Per trovare la app da scaricare usare la parola chiave "SmartThings."

NOTA

- SmartThings non è compatibile con alcuni modelli di tablet e cellulari.
 - È consigliato disporre di [Android 7.0] o successivo (almeno 2GB di RAM).
 - Se la funzione 'Smart View' di un cellulare Galaxy non è supportata, non sarà possibile eseguire il download della app SmartThings.
- Alcuni modelli di iPad e cellulari possono non essere supportati.
 - [iOS 12.0] o successivo / iPhone 6s o successivi sono supportati.
- Visitare il Play Store o App Store per sapere se il proprio dispositivo mobile è compatibile con SmartThings.
- Le funzioni supportate sono soggette a modifiche senza alcun preavviso.
- Il criterio di aggiornamento dell'applicazione sulla versione del sistema operativo esistente per l'app SmartThings e le funzioni che il l'applicazione supporta può essere sospeso per motivi di usabilità o sicurezza.

Impostazione di un account SAMSUNG

- Per usare la app SmartThings è necessario disporre di un account SAMSUNG.
- Per impostare un account SAMSUNG, seguire le indicazioni fornite dalla app SmartThings.

- In alternativa, se si dispone di uno smartphone SAMSUNG, aggiungere l'account nelle impostazioni del proprio smartphone. In seguito verrà effettuato l'accesso automatico al proprio account SAMSUNG permettendo l'uso della app SmartThings.

Registrazione di un dispositivo nella app SmartThings

- 1 Connettere il proprio smartphone al router wireless.**
 - Se lo smartphone non è collegato, attivare il Wi-Fi nella App Impostazioni e selezionare il router wireless al quale si desidera collegarsi.
 - Impostare il proprio smartphone per utilizzare solo il Wi-Fi e collegare un dispositivo.
- 2 Avviare la app SmartThings sul proprio smartphone.**
- 3 In caso di comparsa di una finestra indicante l'individuazione di un nuovo dispositivo, premere ADD NOW.**
 - Qualora non compaia alcuna finestra, aggiungere un dispositivo selezionando la categoria 'Dispositivi Home' → 'Robot aspirapolvere' ed il Jet Bot da collegare.
 - Eseguendo la scansione del codice QR SmartThings fissato sul Jet Bot, è possibile connettersi al Jet Bot più facilmente.
- 4 [Android] La connessione al dispositivo viene effettuata automaticamente.**
 - [iOS] Accedere alle impostazioni e selezionare [vacuum]_E30AJT** nell'elenco dei Wi-Fi disponibili.
- 5 A richiesta fornire le credenziali di autenticazione.**
- 6 [Android] La connessione al router wireless viene effettuata automaticamente.**
 - [iOS] Accedere alla app delle impostazioni e selezionare il router wireless presente nell'elenco dei Wi-Fi disponibili.
- 7 Terminata la procedura del prodotto, verrà aggiunta la scheda del Jet Bot.**

App SmartThings

Funzioni della app SmartThings

Classificazione	Funzioni	Spiegazione
Monitoraggio	Rapporto di pulizia	<ul style="list-style-type: none">• È possibile verificare il risultato dell'ultima pulizia.• È possibile verificare la cronologia delle ultime 50 pulizie.
Controlli	A base	<ul style="list-style-type: none">• Per interrompere la pulizia e indicare a Jet Bot di tornare alla Clean Station.
	Pause	<ul style="list-style-type: none">• Per interrompere e riprendere la pulizia.
	Modalità di pulizia	<ul style="list-style-type: none">• Per impostare la modalità di pulizia desiderata.
	Funzioni di pulizia	<ul style="list-style-type: none">• Per impostare le varie funzioni di pulizia.<ul style="list-style-type: none">- Per alcune funzioni è necessario creare prima una mappa.- Per le tipologie di pulizia Room e Spot, è possibile selezionare una impostazione per volta, e l'impostazione predefinita è 'All' (tutte le stanze).• Qualora sia stata selezionata la tipologia di pulizia Room o Spot Clean, Jet Bot potrà oltrepassare un'area non selezionata per accedere ad una zona selezionata per la pulizia o per recarsi alla ricarica.
	Shedule	<ul style="list-style-type: none">• Per avviare la pulizia selezionata all'orario programmato.
Impostazione	Modalità Audio	<ul style="list-style-type: none">• Per impostare la guida vocale a [Voice], [Sound Effect] o [Mute].
	Lingua	<ul style="list-style-type: none">• Jet Bot supporta 14 lingue.
	Volume	<ul style="list-style-type: none">• Per controllare il volume della guida vocale.
	Downtime	<ul style="list-style-type: none">• All'orario indicato Jet Bot interromperà la pulizia e tornerà alla Clean Station.<ul style="list-style-type: none">- Durante il periodo di inattività si potrà iniziare la pulizia.
	Trova Jet Bot	<ul style="list-style-type: none">• Jet Bot emette un segnale acustico in modo da poterlo localizzare facilmente.
Avviso	Pulizia completata	<ul style="list-style-type: none">• Per ricevere un avviso di completamento Una volta completata la pulizia.
	Avviso di Controllo	<ul style="list-style-type: none">• Se Jet Bot necessita attenzione, l'utente riceverà un avviso
Gestione delle mappe	Zone di esclusione	<ul style="list-style-type: none">• Per impostare una zona nella quale non si desidera Jet Bot acceda per effettuare la pulizia.<ul style="list-style-type: none">- È possibile creare un massimo di 15 zone.
	Modifica mappa	<ul style="list-style-type: none">• Per dividere o unire delle stanze nella mappa creata.• È possibile modificare il nome di una stanza.
	Reimposta mappa	<ul style="list-style-type: none">• Ripristina la mappa memorizzata.

Risoluzione dei problemi

Sintomo	Checklist
Jet Bot non funziona del tutto.	<ul style="list-style-type: none">• Controllare di aver premuto il tasto di accensione.• Controllare che l'indicatore di stato sia acceso.• Verificare che la batteria di Jet Bot non sia scarica.<ul style="list-style-type: none">- Quando l'indicatore di stato di Jet Bot diventa rosso e rimane rosso, posizionare manualmente Jet Bot nella Clean Station per ricaricarlo.• Effettuando la ricarica manuale del Jet Bot a causa del completo esaurimento della sua batteria, i tasti sul Jet Bot non funzionano. Una volta che la ricarica è parzialmente completata (dopo circa 10-20 minuti), l'indicatore di stato si accende ed i tasti tornano a funzionare.
Jet Bot si arresta durante il ciclo di pulizia.	<ul style="list-style-type: none">• Quando l'indicatore di stato di Jet Bot diventa rosso e rimane rosso, posizionare manualmente Jet Bot nella Clean Station per ricaricarlo.• Se Jet Bot rimane bloccato in ostacoli quali cavi, soglie o altro, sollevarlo per liberarne il movimento.<ul style="list-style-type: none">- Se nella ruota di guida restano impigliati tessuti o lacci, spegnere il dispositivo e rimuovere eventuali occlusioni prima di utilizzare nuovamente l'apparecchio.• Controllare che siano state imposta delle zone di esclusione.
La potenza di aspirazione è bassa.	<ul style="list-style-type: none">• Quando il contenitore di raccolta polvere è troppo pieno, la potenza di aspirazione può risultare ridotta. Spegnerne il dispositivo e vuotare il contenitore di raccolta polvere.• Se l'aspirazione (situata sul fondo di Jet Bot) viene ostruita da corpi estranei, spegnere il robot e rimuoverli dalla spazzola.• Se la rumorosità aumenta improvvisamente, disattivare l'interruttore di accensione e vuotare il contenitore di raccolta polvere.
Jet Bot non riesce a individuare la Clean Station.	<ul style="list-style-type: none">• Controllare se si è verificato un blackout o se il cavo di alimentazione è stato scollegato.• Rimuovere eventuali ostacoli intorno alla Clean Station che possano ostacolare l'accesso di Jet Bot.• In caso di presenza di corpi estranei sui contatti di ricarica, la ricarica ne sarà influenzata. Rimuovere eventuali corpi estranei dai contatti di ricarica.
Jet Bot non rileva i delimitatori perimetrali ed attraversa il perimetro impostato.	<ul style="list-style-type: none">• Assicurarsi che i delimitatori perimetrali siano fissati a forma di (□) 15 cm prima delle zone da delimitare che Jet Bot non deve oltrepassare.

Specifiche del prodotto

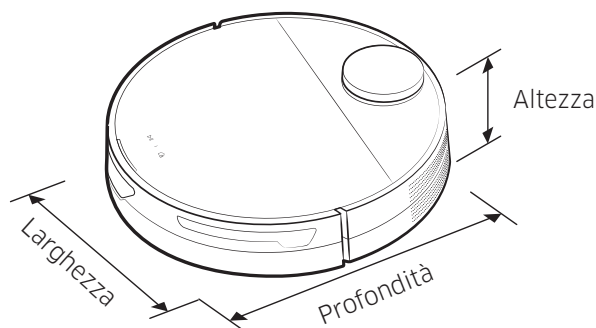

Classificazione	Parti	Serie VR30T85****	
Specifiche meccaniche	Peso	3,4 kg	
	Dimensioni	L 350 mm x P 350 mm x A 99,8 mm	
	Metodo di pulizia	Riconoscimento posizione LiDAR	
	Metodo pulsante del Jet Bot	Tipo touch	
Specifiche elettriche	Consumo elettrico del Jet Bot	60 W (Pulizia Spot)	
	Specifiche delle batterie	Ioni di litio 21,9 V / 52,56 Wh	
Parti di pulizia	Tipo di ricarica	Ricarica automatica / Ricarica manuale	
	Metodi di pulizia	Auto, Room, Spot	
	Funzioni aggiuntive	Modalità Risparmio energia, Downtime, pulizia Programmata, Impostazione Zone di esclusione	
	Tempo di ricarica	Circa 240 minuti	
	Durata pulizia (su pavimenti in parquet)	Max	Circa 60 minuti
		Smart	Circa 60-90 minuti
Normal		Circa 90 minuti	
Wi-Fi	Gamma frequenze	2412-2472 MHz	
	Potenza di trasmissione (Max)	20 dBm	

- Samsung Electronics dichiara che l'apparecchiatura radio aderisce alla direttiva 2014/53/EU. Il testo integrale della dichiarazione di conformità EU è disponibile al seguente indirizzo: La dichiarazione ufficiale di conformità è disponibile su <http://www.samsung.com>, selezionare supporto> Cerca Supporto Prodotto e inserire il nome del modello.
- I tempi di ricarica e di pulizia possono differire in base alle condizioni d'uso del prodotto.
- Nella app SmartThings è possibile impostare il Downtime, la pulizia Programmata, le Zone di esclusione.

Specifiche del prodotto

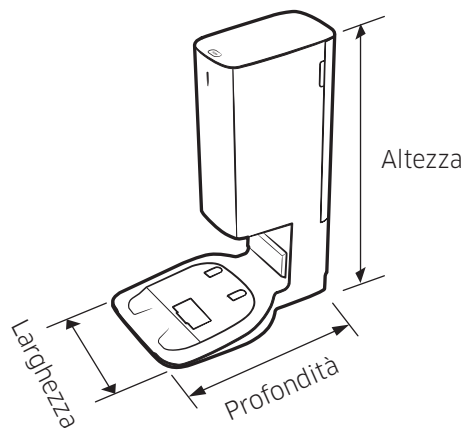

Nome		Clean Station
Vtaggio nominale		220 - 240 V - 50-60 Hz
Corrente uscita nominale		25,85 V - 1,0 A
Consumo elettrico	Carica	40 W
	Funzionamento	1300 W (con uso di aspirazione)
Peso		5,0 kg
Dimensioni		L 280 mm x P 400 mm x A 525 mm
Tempo operativo		Circa 18 secondi

Dichiarazione Open Source

Il software incluso in questo prodotto contiene codice open source.

Per ottenere il codice sorgente coperto da licenze che hanno l'obbligo di pubblicare il codice sorgente (ad es. GPL, LGPL ... ecc.), visitare <http://opensource.samsung.com/> e cercare per nome del modello.

È inoltre possibile ottenere il codice sorgente corrispondente completo su un supporto fisico come un CD-ROM; in tal caso verrà addebitato un importo minimo.

Il seguente URL http://opensource.samsung.com/opensource/VR9500H_0/seq/0 porta alle informazioni di licenza open source relative al prodotto. Questa offerta è valida per chiunque riceva questa informazione.



Avvertenze sulla batteria



AVVERTENZA

Non rimuovere o tentare di rimuovere autonomamente la batteria inserita all'interno del prodotto. Per sostituire la batteria, contattare un tecnico qualificato o il Centro di assistenza autorizzato. **Queste istruzioni sono state preparate ad uso esclusivo del tecnico o del centro assistenza.**

PER LA PROPRIA SICUREZZA, NON TENTARE DI RIMUOVERE LA BATTERIA AUTONOMAMENTE NÉ SMALTIRLA NEL FUOCO. NON DISASSEMBLARE, ROMPERE O FORARE LA BATTERIA.

Come estrarre la batteria

Per ragioni di sicurezza, spegnere Jet Bot prima di disassemblarlo.

1

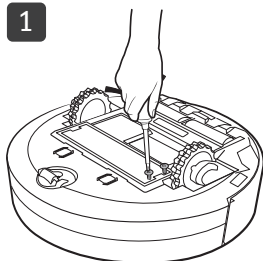

2

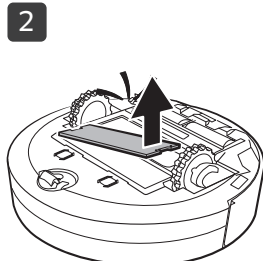

3



Corretto smaltimento delle batterie di questo prodotto

(applicabile nei paesi dotati di sistemi di raccolta e restituzione delle batterie).

L'etichetta presente sulla batteria, sul manuale o sull'imballaggio indica che la batteria di questo prodotto non deve essere smaltita insieme ai rifiuti domestici. Laddove apposti, i simboli chimici Hg, Cd o Pb indicano che nella batteria vi è un contenuto di mercurio, cadmio o piombo superiore rispetto ai livelli di riferimento indicati nella Direttiva CE 2006/66.

La batteria incorporata nel prodotto non è sostituibile dall'utente. Per informazioni sulla sostituzione, rivolgersi ad un Centro di assistenza autorizzato. Non tentare di rimuovere la batteria né di smaltirla nel fuoco. Non disassemblare, rompere o forare la batteria. Per smaltire il prodotto recarsi presso un centro di raccolta rifiuti dove verranno seguite le corrette procedure di riciclo e trattamento del prodotto, compresa la batteria.

SAMSUNG

Se avete commenti o domande sui prodotti Samsung,
contattate il Servizio Clienti Samsung
800-SAMSUNG (800.7267864)
www.samsung.com/it/support



Jet Bot

Manual del usuario

Serie VR30T85****



- Para ver el manual completo, escanee el código QR o visite <https://www.samsung.com>
- Antes de poner en marcha la unidad, lea atentamente las instrucciones.
- Solo para uso en interiores.



SAMSUNG



- Para el uso normal de las funciones del Jet Bot, se requiere la conexión de SmartThings.

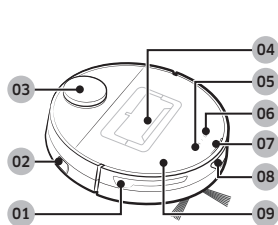

Parte superior

- 01 Sensor de obstáculos
- 02 Interruptor de encendido
- 03 Sensor LiDAR
- 04 Contenedor de polvo
- 05 Botón Inicio/Parada
- 06 Botón de acoplamiento (recarga)
- 07 Indicador de estado
- 08 Ventana del sensor de acoplamiento
- 09 Tapa superior

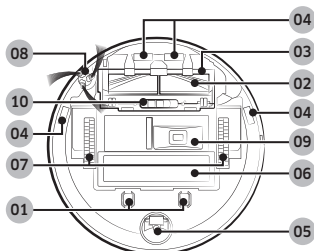

Parte inferior

- 01 Clavija de carga
- 02 Cepillo
- 03 Tapa del cepillo
- 04 Sensor de desnivel
- 05 Rodillo
- 06 Tapa de las pilas
- 07 Rueda motriz
- 08 Cepillo giratorio
- 09 Salida de vaciado de polvo
- 10 Bloqueo de la tapa del cepillo

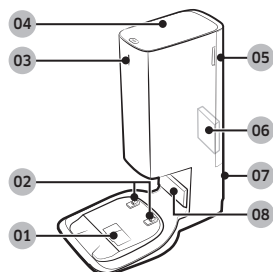

Estación de limpieza

- 01 Puerto de succión de polvo
- 02 Terminal de carga
- 03 Indicador de estado
- 04 Tapa
- 05 Tapa del filtro de polvo fino
- 06 Filtro de polvo fino
- 07 Ranura del cable de alimentación
- 08 Transmisor de la señal de carga



Los accesorios pueden variar en función del modelo.

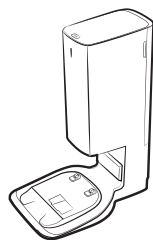

Estación de limpieza



Cepillo giratorio: 2 unidades (dentro del producto: 1 unidad, repuesto: 1 unidad)



Bolsa de polvo: 2 unidades (dentro del producto: 1 unidad, repuesto: 1 unidad)

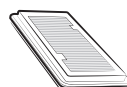

Filtro del premotor: 2 unidades (Dentro del producto: 1 unidad, repuesto: 1 unidad)

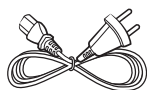

Cable de alimentación



Barreras virtuales

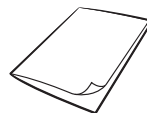

Manual del usuario

- Si desea comprar una bolsa de polvo adicional, primero compruebe el nombre del modelo (VCA-RDB95) y el logotipo de Samsung (**SAMSUNG**) y póngase en contacto con el distribuidor de Samsung Electronics o centro de servicio técnico de Samsung más cercano.

Funcionamiento y mantenimiento

A. Instalación

NOTA

- Instale la estación de limpieza en un lugar donde el suelo y la pared sean regulares.
- Si el cable de alimentación es demasiado largo para el entorno de instalación, enrolle el cable de alimentación alrededor del poste de gestión de cables y, a continuación, colóquelo en la ranura de fijación de la parte posterior de la estación de limpieza.
- Si vuelve a instalar la estación de limpieza en una posición a 1 m o más del lugar de instalación anterior, vuelva a crear el mapa mediante la aplicación SmartThings. (Si utiliza el mapa existente, es posible que algunos lugares no se limpien).

B. Uso del Jet Bot

B-1 Carga del Jet Bot

Carga

- Abra la tapa superior del Jet Bot y retire la junta blanca.
- Quite la junta amarilla adjunta al interruptor de alimentación situada en uno de los laterales del Jet Bot y pulse el interruptor de alimentación para encender el Jet Bot.
- Coloque manualmente el Jet Bot en la estación de limpieza para empezar a cargarlo.
 - Cuando el Jet Bot empieza a cargarse, el indicador de estado de la estación de limpieza se pone blanco y después de 1 minuto, el indicador de estado se apaga automáticamente. (La carga continúa aunque el indicador de estado se haya apagado).
- Compruebe el estado de la carga.
 - Cuando se inicia la carga, el indicador de estado del Jet Bot se enciende (rojo, naranja o amarillo dependiendo del progreso de la carga), sube gradualmente y cambia a verde cuando la carga ha finalizado.

Acoplamiento (Recarga)

- Puede hacer volver al Jet Bot a la estación de limpieza mientras limpia para recargar.
 - Pulse [🏠] en el Jet Bot o use la aplicación SmartThings para seleccionar la función de recarga.

B-2 Inicio de la limpieza

- Pulse [▶||] en el Jet Bot para empezar la limpieza automática.
- Pulse [▶||] en el Jet Bot para detener el funcionamiento durante la limpieza.
 - Al pulsar [🏠], el Jet Bot vuelve a la estación de limpieza y comienza a cargarse.

C. Limpieza del Jet Bot

Antes de realizar un trabajo de mantenimiento, debe desconectar el interruptor de alimentación situado en el lateral del Jet Bot.

C-1 Vaciado y limpieza del contenedor de polvo

- Retire el polvo del filtro y del contenedor de polvo, límpielos con agua y séquelos completamente a la sombra.

C-2 Limpieza del cepillo

C-3 Limpieza de la ventana del sensor

- Limpie la ventana del sensor con un paño suave.

C-4 Limpieza de la rueda motriz

C-5 Limpieza del cepillo giratorio

- Cubra el cepillo giratorio con un paño caliente y vaporizado durante 10 segundos, y luego limpie el cepillo giratorio.

D. Limpieza de la estación de limpieza

Antes de limpiar la estación de limpieza, desenchufe el cable de alimentación de la toma de corriente.

D-1 Sustitución de la bolsa de polvo

D-2 Limpieza del filtro de polvo fino

- No limpie el filtro de polvo fino con agua.

NOTA

- Para obtener el mejor resultado del filtro de polvo fino, reemplácelo una vez al año.



- Para conocer los métodos detallados de uso y limpieza, consulte el código QR.

Información de seguridad

- Antes de poner el electrodoméstico en funcionamiento, lea este manual en su totalidad y consérvelo para futuras consultas.
- Las siguientes instrucciones de funcionamiento se aplican a varios modelos, por lo que las características de su aspirador pueden variar ligeramente de las descritas en este manual.

Símbolos de precaución/advertencia utilizados

ADVERTENCIA

Indica que hay riesgo de muerte o lesiones graves.

PRECAUCIÓN

Indica que hay riesgo de lesiones personales o daños materiales.

Otros símbolos utilizados

NOTA

Indica que el texto que sigue contiene información adicional importante.

El incumplimiento de estas instrucciones puede causar daños en los componentes internos del aspirador y anular la garantía.

General

- No permita que se utilice como un juguete. Es necesario prestar mucha atención cuando lo utilice un niño o haya niños cerca.
- Utilícese únicamente como se describe en este manual.
- No utilice el Jet Bot o la estación de limpieza si están dañados.
- Si el aspirador no funciona correctamente, ha sufrido alguna caída, se ha dañado, se ha dejado en el exterior o se ha mojado, deberá devolverlo a un centro de atención al cliente.
- No manipule la estación de limpieza o el Jet Bot si tiene las manos mojadas.
- Utilícelos solo en superficies de interior que estén secas.
- Este electrodoméstico lo pueden utilizar niños a partir de los 8 años y personas con discapacidad física, mental o sensorial, siempre y cuando se les supervise o reciban instrucciones sobre el uso de estos electrodomésticos de una forma segura y siendo consecuentes de los posibles peligros que este pueda ocasionar. Los niños no deben jugar con el electrodoméstico. Los niños no deben realizar tareas de limpieza o mantenimiento en el aspirador sin la supervisión de un adulto.
- Mueva los cables de otros electrodomésticos para que no estén en la zona que se va a limpiar.
- No utilice el aspirador en una habitación en la que duerma un bebé o un niño.
- No utilice el aspirador en una zona donde haya velas encendidas u objetos frágiles en el suelo.
- No utilice el aspirador en una habitación en la que haya velas encendidas sobre muebles con los que el aspirador pueda chocar de manera accidental.
- No permita que los niños se sienten sobre el aspirador.
- No utilice el aspirador sobre superficies húmedas.
- Si el cable de alimentación está dañado, lo debe reemplazar el fabricante, o bien un técnico de servicio o personal igualmente cualificado para evitar riesgos de accidentes.
- Para obtener información sobre los compromisos ambientales de Samsung y las obligaciones reglamentarias específicas del producto, como REACH (WEEE, Pilas), visite: samsung.com/uk/aboutsamsung/samsungelectronics/corporatecitizenship/data_corner.html

Información de seguridad

Estación de limpieza

- No modifique el enchufe polarizado para que se adapte a otro no polarizado o a un cable alargador.
- No lo utilice en exteriores ni sobre superficies húmedas.
- Desenchufe la estación de limpieza cuando no la utilice y antes de realizar operaciones de mantenimiento.
- Para recargar la estación de limpieza, utilice solo el cargador suministrado por el fabricante.
- No utilice enchufes ni cables dañados, ni tomas de pared sueltas.
- Para trasladarlo no tire del cable, no utilice este como un asa, no atrape el cable con la tapa ni mueva el cable alrededor de bordes o esquinas cortantes. Mantenga el cable apartado de las superficies calientes.
- No utilice cables alargadores ni enchufes con una capacidad de carga de corriente inadecuada.
- No tire del cable para desenchufar. Para desenchufar sujete el enchufe, no el cable.
- No rompa ni arroje al fuego las pilas, ya que explotan a una temperatura elevada.
- No intente abrir la estación de limpieza. Las reparaciones deben efectuarse solo en un centro de servicio cualificado.
- No esponga la estación de limpieza a temperaturas altas ni permita que ningún tipo de humedad entre en contacto con la misma.
- No recargue las pilas no recargables con la estación de limpieza.

Jet Bot

- No aspire objetos duros o afilados como cristales, clavos, tornillos, monedas, etc.
- No lo utilice sin el filtro colocado en su lugar. Durante el mantenimiento de la unidad, no introduzca los dedos ni otros objetos en la cámara del ventilador ya que la unidad puede ponerse en marcha accidentalmente.

- No introduzca ningún objeto por las aberturas. No lo utilice si hay alguna abertura bloqueada; mantenga las aberturas libres de polvo, hilachas, pelos y todo lo que pueda reducir el flujo de aire.
- No aspire materiales tóxicos (como lejía, amoníaco, limpiadores en seco, etc.).
- No aspire nada que esté ardiendo o humeando, como cigarrillos, fósforos o cenizas calientes.
- No aspire líquidos inflamables o combustibles como gasolina, ni utilice la unidad en zonas donde estos puedan estar presentes.
- No lo utilice tampoco en:
 - No utilice en lugares con velas o lámparas de escritorio en el suelo.
 - No utilice en lugares con fuegos sin vigilancia (llamas o ascuas).
 - No utilice en lugares con alcohol destilado, disolventes, ceniceros con cigarrillos encendidos, etc.
- No utilice el Jet Bot en un lugar cerrado donde haya vapores desprendidos de pinturas a base de aceite, disolventes, productos antipolilla, polvo inflamable u otros vapores explosivos o tóxicos.
- Se pueden producir fugas en las celdas de las pilas en condiciones extremas de uso o de temperatura. Si el líquido entra en contacto con la piel, lave inmediatamente con agua. Si el líquido entra en contacto con los ojos, enjuague inmediatamente con agua limpia durante al menos 10 minutos. Solicite atención médica.

Alimentación eléctrica

ADVERTENCIA

- Evite cualquier posible riesgo de descarga eléctrica o incendio.
 - No dañe el cable de alimentación.
 - No tire demasiado fuerte del cable de alimentación ni toque el enchufe con las manos húmedas.

Información de seguridad

- No utilice un cable de alimentación distinto al del voltaje nominal del cargador y tampoco utilice una toma de corriente múltiple para suministrar energía a varios dispositivos al mismo tiempo. (No deje el cable descuidado en el suelo).
- No utilice enchufes ni cables dañados, ni tomas de pared sueltas.
- Limpie el polvo y cualquier materia extraña de la clavija y de la zona de contacto del enchufe.
 - Hay peligro de descarga eléctrica o avería.
- Asegúrese de que el Jet Bot no aspire ni toca ningún tipo de líquido (agua, bebidas, suciedad, etc.).
- El Jet Bot puede dañarse seriamente y, si las ruedas pasan por encima de un líquido, ensuciar otras zonas.
- No salpique ningún líquido sobre la estación de limpieza.
 - Hay riesgo de descarga eléctrica o incendio.
- No utilice la estación de limpieza para otros propósitos que no sean los previstos.
 - Hay peligro de incendio o de desperfectos graves en la estación de limpieza.

Antes de utilizar

ADVERTENCIA

- No utilice el Jet Bot cerca de radiadores o materiales combustibles.
 - No utilice el Jet Bot cerca del fuego o de llamas tales como radiadores portátiles, velas, lámparas de escritorio, chimeneas, etc. o en lugares donde haya materiales combustibles como gasolina, alcohol, diluyentes, etc.
- Asegúrese de que no existen objetos peligrosos alrededor de la zona de limpieza del Jet Bot para prevenir colisiones y desenchufe todos los radiadores o ventiladores.
 - El Jet Bot podría dañarse o averiarse.
- El Jet Bot se ha diseñado para aplicaciones domésticas y por consiguiente no se debe utilizar en buhardillas, sótanos, almacenes, edificios industriales, exteriores, lugares húmedos (como baños o lavaderos) ni sobre mesas ni estantes.
 - El Jet Bot podría dañarse o averiarse.
- Coloque las barreras virtuales en un lugar donde el Jet Bot pueda caer, como una escalera o una barandilla, para evitar que el producto sufra daños y lesiones.
 - Por seguridad, mantenga el sensor de desnivel limpio en todo momento.

PRECAUCIÓN

- Introduzca el contenedor de polvo antes de utilizar el Jet Bot.
- Cuando instale la estación de limpieza, no deje el cable suelto por el suelo dado que el Jet Bot podría enredarse con el mismo.
- Para limpiar todas las zonas de su casa, abra todas las habitaciones y establezca las zonas prohibidas con la aplicación SmartThings o coloque las barreras virtuales en los lugares donde el Jet Bot pueda dañarse como una puerta principal, una terraza, un baño o escaleras, para mayor seguridad.
- Siga estas recomendaciones para una correcta recarga automática.
 - Active siempre la corriente de la estación de limpieza.
 - Instale de la estación de limpieza donde el Jet Bot pueda encontrarla fácilmente.
 - No deje ningún objeto delante de la estación de limpieza.

Información de seguridad

- No utilice el Jet Bot en suelos de color negro.
 - El Jet Bot podría no funcionar con normalidad.
- No coloque ningún objeto a menos de 0,5 m de cada lado o 1 m de la parte delantera de la estación de limpieza.
- Compruebe que el contacto de carga de la estación de limpieza no está dañado ni hay materia extraña en el mismo.
- Para las zonas muy bajas en las que el Jet Bot puede quedarse atascado, establezca las zonas prohibidas con la aplicación SmartThings o coloque las barreras virtuales para evitar que el Jet Bot limpie en esa zona.
- No instale la estación de limpieza en una zona con el suelo oscuro.
 - Si el suelo alrededor de la estación de limpieza es oscuro, la recarga se verá dificultada.
- Retire cualquier obstáculo que pueda dificultar el movimiento del Jet Bot (como mecedoras o caminadores de niños) antes de limpiar.
- No utilice el Jet Bot en lugares que sean más estrechos que su radio de giro de 0,5 m o menos.
- Antes de poner en marcha el Jet Bot, retire los objetos que puedan romperse como vasos, marcos, espejos y objetos de porcelana para que el Jet Bot pueda funcionar sin interrupciones.
- Si no se monta correctamente un cepillo o la tapa de un cepillo, puede rayarse el suelo o producirse un mal funcionamiento del producto.
- Utilice las dos manos para transportar el producto.
- No coloque la estación de limpieza en un lugar de paso frecuente, en una entrada ni en un pasillo estrecho.
 - Las personas pueden tropezar con ella y lesionarse, o el producto puede resultar dañado.
- No empuje la estación de limpieza.

Durante el uso

ADVERTENCIA

- Si nota algún ruido anómalo, olor o humo procedente del Jet Bot, apague inmediatamente el interruptor de encendido del Jet Bot y póngase en contacto con un centro de servicio.

PRECAUCIÓN

- El uso del Jet Bot sobre alfombras gruesas puede dañar tanto el Jet Bot como la alfombra.
 - El Jet Bot no puede pasar por encima de una alfombra con fibras de más de 2 cm.
- No utilice el Jet Bot sobre mesas ni otras superficies elevadas.
 - Si cae podría dañarse.
- El Jet Bot puede chocar contra las patas de sillas o escritorios, así que es mejor apartarlos para que la limpieza sea más rápida y eficiente.
- No levante el Jet Bot ni lo lleve hacia otra zona mientras esté funcionando.
- No retenga las ruedas motrices del Jet Bot cuando lo lleve a otra zona.
- No ponga ningún objeto encima del Jet Bot ya que puede causar un mal funcionamiento del sensor LiDAR o del Jet Bot.
- Retire inmediatamente los papeles grandes o las bolsas de plástico cuando utilice el Jet Bot ya que podrían bloquear la entrada.
- No se tumbe cerca del Jet Bot cuando esté funcionando.
 - Los pelos pueden quedar atrapados en el cepillo y causarle lesiones.
- No deje que los niños jueguen con el Jet Bot.
- Asegúrese de que el pelo, los dedos y la ropa no queden atrapados en el cepillo giratorio o en las ruedas motrices.
- No permita que los niños se sienten en el Jet Bot y no coloque ningún objeto en él.

Información de seguridad

- Deje más de 3 cm de espacio desde el umbral interior colocado en la entrada. De lo contrario, el robot aspirador puede subirse a él y salir al exterior.

Limpieza y mantenimiento

ADVERTENCIA

- Si el cable de alimentación resulta dañado, póngase en contacto con un centro de servicio para que un reparador certificado lo sustituya.
 - Hay riesgo de descarga eléctrica o incendio.
- Para cambiar las baterías consulte a un centro de servicio de SAMSUNG Electronics.
 - El uso de baterías de otros productos puede provocar un mal funcionamiento.
- Tenga cuidado de no meter el dedo en el sensor LiDAR giratorio. De lo contrario, podría lesionárselo.

PRECAUCIÓN

- Para evitar daños en el Jet Bot, respete lo siguiente.
 - No limpie el Jet Bot rociando agua directamente sobre él ni use una sustancia volátil como bencina, diluyente o alcohol para limpiarlo.
- No desmonte ni repare el Jet Bot usted mismo. Solo debe hacerlo un técnico certificado.
- Mantenga siempre despejadas la ventana del sensor de obstáculos y la ventana del sensor de desnivel.
 - Si se acumulan materias extrañas, los sensores pueden funcionar incorrectamente.
- No guarde el Jet Bot en un coche.
- Tenga cuidado de que el sensor LiDAR no esté expuesto a una luz directa como la luz del sol, luz infrarroja, etc.
 - La luz directa puede afectar el rendimiento del sensor LiDAR.

- Cuando lleve el Jet Bot, tenga cuidado de no dejarlo caer.
 - El impacto de la caída puede afectar el funcionamiento o el rendimiento del sensor LiDAR.
- No mire la parte transmisora (un láser) del sensor LiDAR giratorio horizontalmente.
- Tenga cuidado de no introducir una herramienta como un palillo en el sensor LiDAR giratorio. De lo contrario, el sensor LiDAR podría funcionar de forma anormal o causar un mal funcionamiento.
- Antes de limpiar, retire los objetos que tengan menos de 9 cm de altura y estén ligeramente en el suelo, ya que el Jet Bot puede empujarlos, o los objetos pueden quedar atrapados en el cepillo giratorio o las ruedas motrices del Jet Bot. (El Jet Bot puede detectar los objetos fijos cuando presionan el parachoques y los evitará).
- Si hay aceite en el suelo, como por ejemplo aceite de cocina, el Jet Bot puede quedarse parado porque el suelo está resbaladizo. Retire el aceite antes de limpiar con el Jet Bot.

Notas y precauciones

Instalación

NOTA

- Si la zona a limpiar es un suelo de madera, lo mejor es instalar la estación de limpieza a lo largo de la veta de la madera.
- Si el interruptor de encendido está apagado, el Jet Bot no se cargará aunque esté acoplado a la estación de limpieza.
- Mantenga siempre encendida la estación de limpieza.
 - Si la estación de limpieza no recibe corriente, el Jet Bot no puede encontrarla ni, por lo tanto, recargarse automáticamente.
 - Si el Jet Bot queda separado de la estación de limpieza, la batería se descargará de modo natural.
- No coloque las barreras virtuales en forma de (----).
 - El Jet Bot podría no detectarlas y cruzar el límite.

Carga

NOTA

- Si la batería se sobrecalienta durante la carga, puede tardar más en cargarse.
- Si la carga automática no funciona, siga estos pasos:
 - Apague y vuelva a encender el interruptor de alimentación (en el lateral del Jet Bot).
 - Desenchufe el enchufe de la estación de limpieza y vuelva a enchufarlo.
 - Desenchufe la estación de limpieza, inspeccione si hay algún material extraño en las clavijas de carga y limpie las clavijas de carga del Jet Bot y de la estación de limpieza con un paño o trapo seco.
 - Inspeccione si hay algún obstáculo, como objetos reflectantes, sillas, etc., cerca de la estación de limpieza.

- Si el Jet Bot queda separado de la estación de limpieza, la batería se descargará de modo natural.
 - Deje que el Jet Bot se cargue en la estación de limpieza. (Sin embargo, apague el interruptor de alimentación y deje la estación de limpieza desenchufada si piensa ausentarse de casa durante un período prolongado, como en un viaje de trabajo, vacaciones, etc.)

Uso

NOTA

- El Jet Bot puede quedarse atascado en los umbrales de la puerta de entrada o de la terraza, etc. durante la limpieza.
 - Para reiniciar el funcionamiento, apague el interruptor de alimentación, desplace el Jet Bot a una zona donde pueda moverse con facilidad y vuelva a encenderlo.
- En un zona oscura, el Jet Bot puede no reconocer un objeto.
 - Antes de limpiar, retire los obstáculos del suelo.
- El Jet Bot no puede limpiar completamente las zonas en las que no puede entrar, como en espacios pequeños entre esquinas, entre los sofás o las paredes, etc.
 - Utilice otro método para limpiarlos periódicamente.
- El Jet Bot no puede aspirar las acumulaciones de suciedad, de forma que después de la limpieza pueden quedar restos en el suelo.
 - Utilice otro método para limpiarlos periódicamente.
- Después de apagar el Jet Bot, espere un rato y, a continuación, enciéndalo para que se reinicie de manera normal.
- Cuando la estación de limpieza huele, reemplace la bolsa de polvo o limpie los filtros.

Notas y precauciones

Limpieza y mantenimiento

NOTA

- Si ha lavado el contenedor de polvo y el filtro con agua
 - Contenedor de polvo: Elimine totalmente el agua.
 - Filtro: Séquelo totalmente a la sombra antes de usarlo.
- No utilice agua para limpiar el filtro de polvo fino; simplemente agítelo para limpiarlo.
- Para obtener el mejor resultado del filtro de polvo fino, reemplácelo una vez al año.
- Si la potencia de succión disminuye continuamente o el Jet Bot se sobrecalienta, limpie el filtro de polvo fino.

PRECAUCIÓN

- Tenga cuidado al montar y desmontar el filtro, ya que podría atraparse los dedos en la entrada del contenedor de polvo.
- Para evitar bloqueos por materias extrañas, no deje palillos, bastoncillos de algodón, etc. para que los aspire el Jet Bot.
- Si resulta difícil retirar las materias extrañas del cepillo, póngase en contacto con un centro de servicio autorizado de SAMSUNG.
- Dado que el cepillo barre la suciedad del suelo durante la limpieza, las materias extrañas como hilos largos y finos, pelos, etc. pueden quedar atrapados en el mismo. Para obtener los mejores resultados en la limpieza, revíselo y límpielo regularmente.
- Apague el Jet Bot antes de realizar cualquier trabajo de limpieza o mantenimiento.
- Si después del trabajo de mantenimiento no se monta correctamente un cepillo o la tapa de un cepillo, podrá rayarse el suelo o producirse un mal funcionamiento del producto. Por lo tanto, móntelos correctamente siguiendo el método de mantenimiento.

Utilización de la batería

NOTA

- Cuando compre una batería, compruebe el logo de SAMSUNG (**SAMSUNG**) adjunto en la batería y el nombre del modelo y, a continuación, póngase en contacto con un centro de servicio.
- Esta batería es para uso exclusivo del Jet Bot de SAMSUNG Electronics. No la utilice en otros productos o con otros propósitos.
- No trate de desmontar ni modificar la batería.
- No arroje la batería al fuego ni la caliente.
- No conecte objetos metálicos a los contactos de carga (+, -).
- Guarde la batería en un espacio interior (a 0 °C~40 °C).
- Si la batería no funciona correctamente, no la desmonte usted mismo. Póngase en contacto con el centro de servicio de SAMSUNG más cercano.
- A medida que la batería se utiliza durante un tiempo prolongado, el tiempo de carga y de uso de la misma disminuyen. En este caso, póngase en contacto con un centro de servicio y sustitúyala por una batería nueva.
- No desmonte la batería usted mismo y asegúrese de que no se produzca un cortocircuito de los polos +, -.
- Si se produce una fuga de la batería, asegúrese de que esta no toque ni su piel ni sus ojos.

Aplicación SmartThings

La aplicación SmartThings solo es compatible con los modelos que cuentan con una función Wi-Fi.

Si no tiene un enrutador Wi-Fi, no puede utilizar la aplicación SmartThings.

Descarga de la aplicación SmartThings

- Descargue e instale la aplicación SmartThings desde una tienda (Google Play Store, Apple App Store o SAMSUNG Galaxy Store). Para encontrar la aplicación, use la palabra clave «SmartThings».

NOTA

- SmartThings es incompatible con algunas tabletas y algunos dispositivos móviles.
 - Se recomienda [Android] 7.0 o posterior (mínimo 2 GB de RAM).
 - Si no se admite la función «Vista inteligente» de un teléfono Galaxy, no podrá descargarse la aplicación SmartThings.
- Es posible que no se admitan algunos iPad y algunos dispositivos móviles.
 - Se admite [iOS 12.0] o posterior/iPhone 6s o posterior.
- Visite Play Store o App Store para consultar si su dispositivo móvil es compatible con SmartThings.
- Las características admitidas pueden modificarse sin previo aviso.
- La política de actualización de la aplicación de la versión del sistema operativo existente para la aplicación SmartThings y las funciones que admite la aplicación pueden suspenderse por razones de usabilidad o seguridad.

Configuración de una cuenta de SAMSUNG

- Antes de usar la aplicación SAMSUNG, debe iniciar sesión en una cuenta de la aplicación SmartThings.
- Para configurar una cuenta de SAMSUNG, puede seguir las indicaciones que proporciona la aplicación SmartThings.

- O, si dispone de un teléfono SAMSUNG, puede añadir su cuenta de SAMSUNG en la aplicación de configuración del teléfono. A continuación, iniciará automáticamente la sesión en su cuenta de SAMSUNG y podrá utilizar la aplicación SmartThings.

Registro de un dispositivo en la aplicación SmartThings

- 1 Conecte el teléfono al enrutador inalámbrico.**
 - Si el teléfono no está conectado, encienda el Wi-Fi en la aplicación Settings y seleccione un enrutador inalámbrico al que desee conectarse.
 - Configure su teléfono de manera que solo utilice Wi-Fi y conecte un dispositivo.
- 2 Inicie la aplicación SmartThings en su teléfono.**
- 3 Si aparece un mensaje indicando que se ha encontrado un nuevo dispositivo, toque ADD NOW.**
 - Si la ventana emergente no aparece, añada un dispositivo seleccionando la categoría «Electrodomésticos» → «Robot limpiador» y el Jet Bot para conectarse.
 - Si escanea el código QR de SmartThings adjunto en el Jet Bot, podrá conectarse a él más fácilmente.
- 4 [Android] La conexión del dispositivo progresará automáticamente.**
 - [iOS] Abra la aplicación de configuración y seleccione [vacuum]_E30AJT** en la lista Wi-Fi.
- 5 Proporcione la autenticación cuando se le indique.**
- 6 [Android] La conexión del enrutador inalámbrico progresará automáticamente.**
 - [iOS] Abra la aplicación de configuración y seleccione el enrutador inalámbrico en la lista Wi-Fi.
- 7 Cuando se haya completado el registro del producto, se añade la tarjeta del dispositivo Jet Bot.**

Aplicación SmartThings

Funciones de la aplicación SmartThings

Clasificación	Funciones	Explicación
Monitorización	Informe de limpieza	<ul style="list-style-type: none">• Puede comprobar el resultado de la última limpieza.• Puede comprobar los historiales de las últimas 50 limpiezas.
Control	Acople	<ul style="list-style-type: none">• Puede detener la limpieza y hacer que el Jet Bot vuelva a la estación de limpieza.
	Pausa	<ul style="list-style-type: none">• Puede detener la limpieza o reiniciarla.
	Modo de limpieza	<ul style="list-style-type: none">• Puede establecer el modo de limpieza que desee.
	Funciones de limpieza	<ul style="list-style-type: none">• Puede establecer varias funciones de limpieza.<ul style="list-style-type: none">- Para algunas funciones, es necesario primero crear un mapa.- Para la limpieza de habitación y la limpieza concentrada, puede elegir solo una de ellas, y la configuración por defecto es «Todas» (todas las habitaciones).• Cuando el Jet Bot está en limpieza de habitación y en limpieza concentrada, puede pasar por una zona no seleccionada para ir al lugar de limpieza o para recargarse.
	Programa	<ul style="list-style-type: none">• Puede comenzar la limpieza designada a la hora programada.
Configuración	Modo de sonido	<ul style="list-style-type: none">• Puede ajustar la guía de voz a [Voz], [Efecto de sonido] o [Silencio].
	Idioma	<ul style="list-style-type: none">• El Jet Bot está disponible en 14 idiomas.
	Volumen	<ul style="list-style-type: none">• Puede controlar el volumen de la guía de voz.
	Inactividad	<ul style="list-style-type: none">• A la hora designada, el Jet Bot deja de limpiar y vuelve a la estación de limpieza.<ul style="list-style-type: none">- Puede empezar a limpiar durante la inactividad.
	Encontrar el robot aspirador	<ul style="list-style-type: none">• El Jet Bot emite un sonido para que el usuario pueda encontrarlo.
Aviso	Limpieza finalizada	<ul style="list-style-type: none">• Cuando la limpieza ha finalizado, puede recibir un aviso de limpieza finalizada.
	Aviso de verificación	<ul style="list-style-type: none">• Si el Jet Bot necesita una verificación, puede recibir un aviso.
Gestionar mapas	Zonas prohibidas	<ul style="list-style-type: none">• Puede establecer una zona donde no quiere que el Jet Bot limpie.<ul style="list-style-type: none">- Puede crear un máximo de 15 zonas.
	Editar mapa	<ul style="list-style-type: none">• Puede dividir o combinar habitaciones en el mapa creado.• Puede cambiar el nombre de una habitación.
	Restablecer mapa	<ul style="list-style-type: none">• Restablece el mapa guardado.

Solución de problemas

Síntoma	Lista de comprobación
El Jet Bot no funciona.	<ul style="list-style-type: none">• Compruebe si está encendido el interruptor de encendido.• Compruebe si está encendido el indicador de estado.• Compruebe que la batería del Jet Bot no está agotada.<ul style="list-style-type: none">- Cuando el indicador de estado se pone y se queda rojo, coloque manualmente el Jet Bot en la estación de limpieza para cargarlo.• Cuando carga manualmente el Jet Bot debido a la descarga completa de su batería, los botones del Jet Bot no funcionan. Cuando la carga finaliza de manera parcial (unos 10-20 minutos después), el indicador de estado se enciende y los botones funcionan de nuevo.
El Jet Bot se detiene durante el proceso de limpieza.	<ul style="list-style-type: none">• Cuando el indicador de estado se pone y se queda rojo, coloque manualmente el Jet Bot en la estación de limpieza para cargarlo.• Si el Jet Bot se encalla en algún obstáculo como un cable, obstáculos, umbral, un punto elevado, etc., levántelo y aléjelo del obstáculo.<ul style="list-style-type: none">- Si la rueda motriz atrapa algún retal o hilacha, apague el interruptor de alimentación y retírelos antes de utilizarlo de nuevo.• Compruebe si las zonas prohibidas están configuradas.
La potencia de succión es reducida.	<ul style="list-style-type: none">• Si hay demasiado polvo en el contenedor de polvo, la potencia de succión puede reducirse. Apague el interruptor de alimentación y vacíe el contenedor de polvo.• Si se bloquea el cepillo de la parte inferior del Jet Bot debido a una materia extraña, apague el interruptor de alimentación y retírela del cepillo.• Si el ruido aumenta de repente, apague el interruptor de alimentación y vacíe el contenedor de polvo.
El Jet Bot no encuentra la estación de limpieza.	<ul style="list-style-type: none">• Compruebe si hay un fallo de alimentación o si el enchufe está desconectado.• Retire cualquier obstáculo de alrededor de la estación de limpieza que pueda dificultar que el Jet Bot vuelva a ella.• Si hay materias extrañas en las clavijas de carga, la carga puede resultar afectada. Limpie los terminales de materias extrañas.
El Jet Bot no detecta las barreras virtuales y las cruza.	<ul style="list-style-type: none">• Asegúrese de que las barreras virtuales estén colocadas en forma de (□) situadas a 15 cm de las zonas en las que el Jet Bot no debería cruzar.

Especificaciones del producto

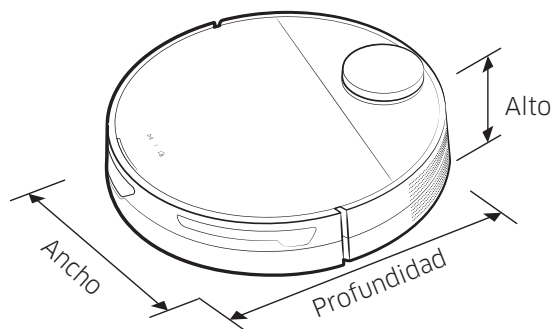

Clasificación	Elementos		Serie VR30T85****
Especificaciones mecánicas	Peso		3,4 kg
	Tamaño		Ancho 350 mm x Largo 350 mm x Alto 99,8 mm
	Método de limpieza		Reconocimiento de localización LiDAR
	Método del botón del Jet Bot		Tipo contacto
Especificaciones eléctricas	Consumo de energía del Jet Bot		60 W (limpieza concentrada)
	Especificaciones de la batería		Ion-litio 21,9 V / 52,56 Wh
Limpieza	Tipo de carga		Carga automática/manual
	Métodos de limpieza		Limpieza automática, limpieza de habitación, limpieza concentrada
	Funciones adicionales		Modo de ahorro de energía, modo de inactividad, limpieza programada, configuración de las zonas prohibidas
	Tiempo de carga		Alrededor de 240 minutos
	Tiempo de limpieza (basado en un suelo de madera)	Máx.	Alrededor de 60 minutos
		Inteligente	Alrededor de 60-90 minutos
Normal		Alrededor de 90 minutos	
Wi-Fi	Rango de frecuencia		2412 - 2472 MHz
	Potencia de transmisión (Máx.)		20 dBm

- Por la presente, Samsung Electronics declara que este aparato de equipamiento de radio cumple con la Directiva 2014/53/UE. El texto completo de la declaración de conformidad con la UE está disponible en la siguiente dirección de Internet: La Declaración de conformidad oficial se puede encontrar en <http://www.samsung.com>, vaya a soporte > Búsqueda de soporte de productos e introduzca el nombre del modelo.
- El tiempo de carga y de limpieza puede variar en función de las condiciones de uso.
- Puede configurar el modo de inactividad, la limpieza programada y las zonas prohibidas en la aplicación SmartThings.

Especificaciones del producto

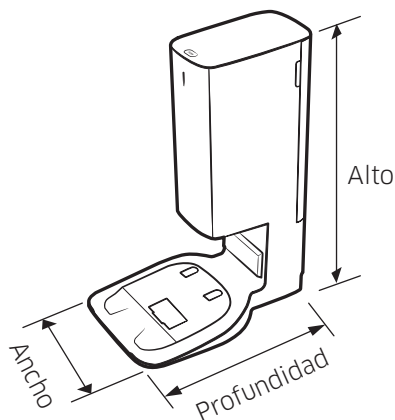

Nombre		Estación de limpieza
Voltaje nominal		220 - 240 V~ 50-60 Hz
Corriente de salida nominal		25.85 V, 1.0 A
Consumo de energía	Carga	40 W
	Funcionamiento	1300 W (cuando utiliza la potencia de aspiración)
Peso		5,0 kg
Tamaño		Ancho 280 mm x Largo 400 mm x Alto 525 mm
Tiempo de funcionamiento		Alrededor de 18 segundos

Anuncio de código abierto

El software incluido en este producto contiene software de código abierto.

Para obtener el código fuente amparado por licencias que tienen la obligación de publicar el código fuente (por ejemplo, GPL, LGPL... etc), visite <http://opensource.samsung.com/> y busque por nombre del modelo.

También es posible obtener el código fuente correspondiente completo sobre un soporte físico como un CD-ROM. Se le exigirá un pago mínimo.

La siguiente URL http://opensource.samsung.com/opensource/VR9500_0/seq/0 lleva a la información de la licencia de código abierto relacionada con este producto. Esta oferta es válida para cualquiera que reciba esta información.



Advertencias acerca de la batería



No quite (ni intente quitar) la batería incorporada en este producto. Para reemplazar la batería, póngase en contacto con su proveedor de servicios o con un profesional independiente cualificado. **Estas instrucciones se han preparado para uso exclusivo de su proveedor de servicios o de un profesional independiente cualificado.**

POR SU PROPIA SEGURIDAD, NO INTENTE QUITAR LA BATERÍA USTED MISMO NI ECHARLA AL FUEGO. NO DESMONTE, APLASTE NI PERFORE LA BATERÍA.

Cómo quitar la batería

Por razones de seguridad, apague el Jet Bot antes de desmontarlo.

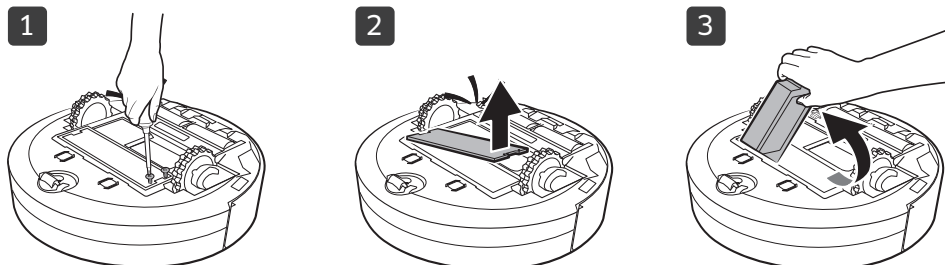

Eliminación correcta de las pilas de este producto

(Se aplica en países con sistemas de recolección de pilas por separado)

La presencia de este símbolo en la pila, el manual o el embalaje indica que la pila de este producto no deberá eliminarse junto con otros residuos domésticos. La presencia de los símbolos químicos Hg, Cd o Pb indica que la pila contiene mercurio, cadmio o plomo en niveles superiores a los referenciados en la Directiva CE 2006/66.

El usuario no debe cambiar la batería incorporada en este producto. Para obtener información sobre cómo cambiarla, debe ponerse en contacto con el proveedor. No intente quitar la batería ni echarla al fuego. No desmonte, aplaste ni perfore la batería. Si tiene la intención de desechar el producto, el centro de recogida de residuos tomará las medidas adecuadas para el reciclaje y el tratamiento del producto, incluida la batería.

SAMSUNG

Si tiene alguna pregunta o comentario referente a nuestros productos,
por favor contacte con nuestro Servicio de Atención al Cliente

91 175 00 15

www.samsung.com/es/support



Jet Bot

Manual do utilizador

Série VR30T85****



- Para consultar o manual completo, digitalize o código QR ou aceda a <https://www.samsung.com>
- Antes de utilizar esta unidade, leia as instruções com atenção.
- Apenas para utilização em espaços interiores.



SAMSUNG



- Para a utilização normal das funções do Jet Bot, é necessário ligar à SmartThings.

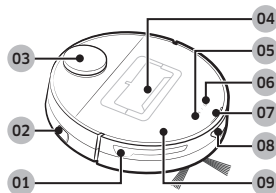

Parte superior

- 01 Sensor de obstáculos
- 02 Interruptor de corrente
- 03 Sensor LiDAR
- 04 Reservatório do pó
- 05 Botão Iniciar/Parar
- 06 Botão de acoplagem (recarregamento)
- 07 Indicador de estado
- 08 Janela do sensor de acoplagem
- 09 Tampa superior

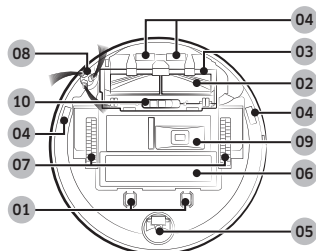

Parte inferior

- 01 Pino de carregamento
- 02 Escova
- 03 Tampa da escova
- 04 Sensor de declives
- 05 Roda
- 06 Tampa da bateria
- 07 Roda motora
- 08 Escova giratória
- 09 Tomada para esvaziar o pó
- 10 Bloqueio da tampa da escova

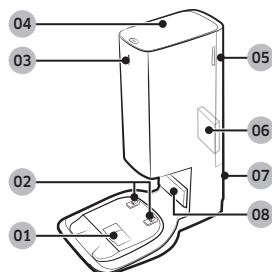

Estação de limpeza

- 01 Porta da sucção de pó
- 02 Terminais de carregamento
- 03 Indicador de estado
- 04 Tampa
- 05 Tampa do filtro do pó fino
- 06 Filtro do pó fino
- 07 Ranhura do cabo de alimentação
- 08 Transmissor de sinal de carregamento



Os acessórios podem variar consoante os modelos.

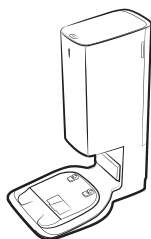

Estação de limpeza



Escova giratória:
2 unidades (dentro do produto: 1 unidade, sobressalente: 1 unidade)

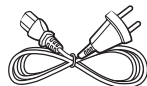

Cabo de alimentação



Saco do pó:
2 unidades (dentro do produto: 1 unidade, sobressalente: 1 unidade)



Delimitadores



Filtro pré-motor:
2 unidades (Interior do produto: 1 unidade, sobressalente: 1 unidade)

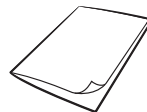

Manual do utilizador

- Se pretender comprar um saco do pó adicional, verifique o nome do modelo (VCA-RDB95) e o logótipo da Samsung (**SAMSUNG**) primeiro; em seguida, contacte o revendedor da Samsung Electronics ou o centro de assistência técnica da Samsung mais próximo.

Funcionamento e manutenção

A. Instalação

📌 NOTA

- Instale a estação de limpeza num local onde o chão e a parede estejam nivelados.
- Se o cabo de alimentação for demasiado longo para o ambiente de instalação, enrole o cabo de alimentação à volta da coluna de gestão de cabos e coloque-o na ranhura de fixação na parte traseira da estação de limpeza.
- Se reinstalar a estação de limpeza numa posição a 1 m ou mais do local de instalação anterior, recrie o mapa utilizando a aplicação SmartThings. (Se utilizar o mapa existente, alguns locais poderão não ser limpos.)

B. Utilização do Jet Bot

B-1 Carregamento do Jet Bot

Carregamento

- Abra a tampa superior do Jet Bot e retire a borracha branca.
- Remova a borracha amarela presa ao interruptor de corrente no lado do Jet Bot e carregue no interruptor de corrente para ligar o Jet Bot.
- Coloque o Jet Bot na estação de limpeza manualmente para iniciar o carregamento.
 - Quando o Jet Bot começa a carregar, o indicador de estado da estação de limpeza fica branco e, após 1 minuto, o indicador de estado apaga-se automaticamente. (O carregamento continua, embora o indicador de estado se tenha apagado.)
- Verifique o estado de carregamento.
 - Quando o carregamento é iniciado, o indicador de estado do Jet Bot acende-se (vermelho, laranja ou amarelo, dependendo do progresso de carregamento), aumenta gradualmente e muda para verde quando o carregamento estiver concluído.

Acoplagem (recarregamento)

- Pode enviar o Jet Bot para a estação de limpeza durante a limpeza para recarregar.
 - Carregue em [🏠] no Jet Bot ou utilize a aplicação SmartThings para selecionar a função de recarregamento.

B-2 Iniciar a limpeza

- Carregue em [▶] no Jet Bot para iniciar a limpeza no modo Limpeza automática.
- Carregue em [▶] no Jet Bot para interromper o funcionamento durante a limpeza.
 - Ao carregar em [🏠], o Jet Bot regressa à estação de limpeza e começa a carregar.

C. Limpeza do Jet Bot

Antes do trabalho de manutenção, deve desligar o interruptor de corrente na parte lateral do Jet Bot.

C-1 Esvaziamento e limpeza do reservatório do pó

- Remova o pó do filtro e do reservatório do pó, lave-os com água e seque-os totalmente à sombra.

C-2 Limpeza da escova

C-3 Limpeza da janela do sensor

- Limpe a janela do sensor com um pano macio.

C-4 Limpeza da roda motora

C-5 Limpeza da escova giratória

- Cubra a escova giratória com um pano quente durante 10 segundos e, em seguida, limpe-a.

D. Limpeza da estação de limpeza

Antes de limpar a estação de limpeza, desligue o cabo de alimentação da tomada elétrica.

D-1 Substituição do saco do pó

D-2 Limpeza do filtro do pó fino

- Não lave o filtro do pó fino com água.

📌 NOTA

- Para obter o melhor desempenho possível do filtro do pó fino, substitua-o, pelo menos, uma vez por ano.



- Para métodos detalhados de utilização e limpeza, consulte o código QR.

Informações de segurança

- Antes de utilizar o aparelho, leia atentamente este manual e guarde-o para referência futura.
- Uma vez que as instruções de funcionamento que se seguem abrangem vários modelos, as características do seu aspirador podem diferir ligeiramente das descritas neste manual.
- Utilize apenas em superfícies secas e no interior.
- Este aparelho pode ser utilizado por crianças com idade igual ou superior a 8 anos, por pessoas com capacidades mentais, sensoriais ou físicas reduzidas ou por pessoas com falta de experiência e conhecimentos de utilização desde que sejam supervisionadas ou tenham recebido instruções relativas à utilização segura do aparelho e que percebam os eventuais riscos envolvidos. As crianças não devem brincar com o aparelho. As crianças não devem limpar ou efetuar a manutenção de um aspirador sem a supervisão de um adulto.

Símbolos de atenção/aviso utilizados

AVISO

Indica que existe o risco de ferimentos graves ou morte.

ATENÇÃO

Indica que existe o risco de ferimentos ou danos materiais.

Outros símbolos utilizados

NOTA

Indica que o texto seguinte contém informações adicionais importantes.

O não cumprimento destes requisitos pode danificar as peças internas do aspirador e anular a sua garantia.

Geral

- Não permita que seja utilizado como um brinquedo. É preciso manter uma atenção cuidada sempre que estiver a ser utilizado perto de crianças ou por crianças.
- Utilize o aparelho apenas como descrito neste manual.
- Não utilize o Jet Bot nem a estação de limpeza se estiverem danificados.
- Se o aspirador não funcionar corretamente, se o tiver deixado cair, se estiver danificado, se tiver ficado no exterior ou se tiver caído à água, devolva-o a um centro de assistência ao cliente.
- Não manuseie a estação de limpeza ou o Jet Bot com as mãos molhadas.
- Não deixe que as crianças se sentem no aspirador.
- Não utilize o aspirador numa superfície molhada.
- Se o cabo de alimentação estiver danificado, tem de ser substituído pelo fabricante ou pelo respetivo representante da assistência, ou por um agente qualificado, para evitar qualquer tipo de risco.
- Para obter informações sobre os compromissos ambientais da Samsung e as obrigações regulatórias específicas do produto, por exemplo REACH (REEE, Baterias), visite: samsung.com/uk/aboutsamsung/samsungelectronics/corporatecitizenship/data_corner.html

Informações de segurança

Estação de limpeza

- Não modifique a ficha polarizada para caber numa tomada ou num cabo de extensão não polarizados.
- Não utilize ao ar livre nem em superfícies molhadas.
- Desligue a estação de limpeza da tomada se não estiver a utilizá-la ou antes de efetuar uma manutenção.
- Utilize apenas a estação de limpeza fornecida pelo fabricante para recarregar.
- Não utilize se o cabo de alimentação ou uma ficha estiver danificada, nem ligue a uma tomada que esteja solta.
- Não puxe pelo cabo, não utilize o cabo como pega, não o entale numa porta nem o puxe em locais com extremidades ou cantos afiados. Mantenha o cabo longe de superfícies aquecidas.
- Não utilize cabos de extensão ou tomadas com capacidade de corrente inadequada.
- Não desligue puxando pelo cabo. Para desligar, puxe pela ficha, não pelo cabo.
- Não corte nem queime as pilhas, pois estas explodem a altas temperaturas.
- Não tente abrir a estação de limpeza. As reparações só devem ser efetuadas num centro de assistência ao cliente qualificado.
- Não exponha a estação de limpeza a altas temperaturas nem permita que entre em contacto com humidade de qualquer tipo.
- Não utilize a estação de limpeza para carregar as baterias não recarregáveis.

Jet Bot

- Não aspire objetos muito duros ou afiados como vidro, pregos, parafusos, moedas, etc.
- Não utilize o produto sem um filtro instalado. Ao efetuar a manutenção, não ponha os dedos ou outros objetos dentro do compartimento da ventoinha, uma vez que o aspirador pode ligar-se acidentalmente.
- Não introduza objetos nas aberturas de ventilação. Não o utilize com as aberturas de ventilação tapadas. Evite a formação de pó, algodão, cabelos e tudo o que possa dificultar a passagem do ar.

- Não aspire materiais tóxicos (lixívia, amoníaco, desentupidor de canos, etc.).
- Não aspire objetos a arder ou a emitir fumo, como cigarros, fósforos ou cinzas quentes.
- Não aspire líquidos inflamáveis ou combustíveis, como a gasolina, nem utilize o aspirador em áreas onde estes líquidos possam estar presentes.
- Além disso, não utilize em:
 - Locais com velas ou candeeiros de mesa no chão.
 - Locais com fogo aceso (lareira ou braseira).
 - Locais com álcool destilado, diluente, cinzeiros com cigarros acesos, etc.
- Não utilize o Jet Bot num espaço fechado onde possam existir vapores libertados por tinta de óleo, diluente, produtos anti-traças, pó inflamável ou outros vapores explosivos ou tóxicos.
- Podem ocorrer fugas do eletrólito da bateria se utilizar demasiado o aspirador ou com temperaturas demasiado altas ou baixas. Se o líquido entrar em contacto com a pele, lave rapidamente com água. Se o líquido entrar para os olhos, lave-os imediatamente com água limpa durante, pelo menos, 10 minutos. Consulte um médico.

Corrente elétrica

AVISO

- Evite qualquer risco de choque elétrico ou de incêndio.
 - Não danifique o cabo de alimentação.
 - Não puxe o cabo de alimentação com demasiada força nem toque na ficha com as mãos molhadas.
 - Não utilize uma fonte de alimentação com a tensão nominal do carregador nem utilize uma tomada múltipla que permita fornecer corrente a vários dispositivos ao mesmo tempo. (Não deixe o cabo de alimentação descuidadamente no chão.)
 - Não utilize uma ficha ou um cabo de alimentação danificado nem uma tomada que esteja solta.

Informações de segurança

- Remova quaisquer partículas de pó ou sujidade existentes nos pinos e contactos da ficha.
 - Existe o risco de choque elétrico ou avaria.

Antes da utilização

AVISO

- Não utilize o Jet Bot perto de um aquecedor ou de materiais combustíveis.
 - Não utilize o Jet Bot perto de fogo ou chamas, como um aquecedor portátil, uma vela acesa, um candeeiro, uma lareira, entre outros, ou em locais onde existam materiais combustíveis, como gasolina, álcool, diluente, etc.
- Certifique-se de que não existem objetos perigosos em torno da área de limpeza do Jet Bot para evitar colisões e desligue todas as ventoinhas e aquecedores elétricos.
 - O Jet Bot pode ficar danificado ou avariar.
- O Jet Bot foi concebido para uso doméstico, pelo que não deve ser utilizado em sótãos, caves, armazéns, edifícios industriais, no exterior, em locais com humidade (como casas de banho e lavandarias) ou em mesas ou prateleiras.
 - O Jet Bot pode ficar danificado ou avariar.
- Coloque os delimitadores num local onde o Jet Bot possa cair, como no topo de uma escada ou corrimão, para evitar danos no produto e ferimentos.
 - Mantenha o sensor de declives sempre limpo por motivos de segurança.
- Certifique-se de que o Jet Bot não aspira ou entra em contacto com qualquer tipo de líquidos (água, bebidas, sujidade, etc.).
 - O Jet Bot pode ficar seriamente danificado e pode contaminar outras áreas, se as rodas passarem por cima de líquidos.
- Não derrame líquidos sobre a estação de limpeza.
 - Existe o risco de incêndio ou choque elétrico.

- Utilize a estação de limpeza apenas para o fim a que se destina.
 - Existe o risco de incêndio ou danos graves na estação de limpeza.
- Para sua segurança, mantenha o sensor de declives sempre limpo.
- Uma vez que esta instalação sem fios pode causar interferência radioelétrica, não pode prestar um serviço relacionado com a segurança humana.

ATENÇÃO

- Insira o reservatório do pó antes de utilizar o Jet Bot.
- Quando instalar a estação de limpeza, não deixe o cabo de alimentação descuidadamente no chão, uma vez que o Jet Bot pode ficar preso no mesmo.
- Para limpar todas as áreas da sua casa, abra todas as divisões e defina as zonas interditas com a aplicação SmartThings ou coloque os delimitadores nos locais onde o Jet Bot pode ficar danificado, como na porta de entrada, varanda, casa de banho ou escadas, para segurança.
- Siga estas recomendações para um correto recarregamento automático.
 - Ligue sempre a alimentação da estação de limpeza.
 - Instale a estação de limpeza num local onde o Jet Bot a possa encontrar facilmente.
 - Não deixe quaisquer objetos à frente da estação de limpeza.
- Não utilize o Jet Bot em pavimentos de cor preta.
 - O Jet Bot poderá não funcionar normalmente.
- Não coloque quaisquer objetos a 0,5 m de ambos os lados da estação de limpeza ou a 1 m à frente da estação de limpeza.
- Certifique-se de que o contacto de carregamento da estação de limpeza não está danificado, nem contém sujidade.

Informações de segurança

- Para áreas muito baixas onde o Jet Bot possa ficar preso, defina as zonas interditas com a aplicação SmartThings ou coloque os delimitadores para impedir que o Jet Bot aceda a essas áreas.
- Não instale a estação de limpeza numa área com chão escuro.
 - Se o chão em volta da estação de limpeza for preto, o carregamento será prejudicado.
- Mova quaisquer obstáculos que possam perturbar o movimento do Jet Bot (tais como, baloiços ou escorregas para crianças no interior) antes de limpar.
- Não utilize o Jet Bot num local mais estreito do que o raio de manobra, 0,5 m ou menos.
- Antes de utilizar o Jet Bot, retire os objetos que podem partir-se, tais como objetos em vidro, molduras, espelhos e artigos de porcelana, para que o Jet Bot funcione sem interrupção.
- Se uma escova ou tampa da escova não for colocada corretamente, podem surgir riscos no chão ou o produto pode avariar.
- Utilize as duas mãos para transportar o produto.
- Não instale a estação de limpeza num local de passagem frequente, perto de uma entrada ou numa passagem estreita.
 - As pessoas podem tropeçar e sofrer ferimentos ou causar danos no produto.
- Não empurre a estação de limpeza.
- Não utilize o Jet Bot em mesas ou noutras superfícies altas.
 - Em caso de queda, existe o risco de danos.
- O Jet Bot pode chocar contra as pernas das cadeiras ou secretárias, pelo que deverá afastá-las para uma limpeza mais rápida e eficaz.
- Quando o Jet Bot está a funcionar, não o levante ou desloque para outra área.
- Não pegue no Jet Bot pelas rodas motoras quando estiver a deslocá-lo para outra área.
- Não coloque quaisquer objetos em cima do Jet Bot, uma vez que pode causar avaria no sensor LiDAR ou no Jet Bot.
- Quando estiver a utilizar o Jet Bot, remova imediatamente do chão pedaços grandes de papel ou sacos de plástico, uma vez que estes podem bloquear a entrada de aspiração.
- Não se deite perto do Jet Bot enquanto este estiver a funcionar.
 - O seu cabelo pode ficar preso na escova, provocando ferimentos.
- Não deixe que as crianças brinquem com o Jet Bot.
- Certifique-se de que cabelo, dedos ou vestuário não ficam presos numa escova giratória ou nas rodas motoras.
- Não deixe que as crianças se sentem no Jet Bot e não coloque objetos sobre o mesmo.
- Deixe um espaço de mais de 3 cm do degrau do lado interior da entrada. Caso contrário, o aspirador pode subir o degrau e sair para o exterior.

Durante a utilização

AVISO

- Se o Jet Bot emitir sons anormais, se detetar odores ou se sair fumo do mesmo, desligue imediatamente o interruptor de corrente na parte inferior do Jet Bot e contacte um centro de assistência.

ATENÇÃO

- Se utilizar o Jet Bot numa tapete espessa poderá danificar o Jet Bot e a tapete.
 - O Jet Bot não consegue passar por cima de uma tapete com fibras superiores a 2 cm.

Informações de segurança

Limpeza e manutenção

AVISO

- Se o cabo de alimentação estiver danificado, contacte o centro de assistência para que seja substituído por um técnico certificado.
 - Existe o risco de incêndio ou choque elétrico.
- Consulte o centro de assistência da SAMSUNG Electronics quando for necessário substituir as baterias.
 - A utilização de baterias de outros produtos pode provocar uma avaria.
- Tenha cuidado para não colocar o dedo no sensor LiDAR enquanto está a girar. Caso contrário, pode magoar-se no dedo.

ATENÇÃO

- Evite danificar o Jet Bot seguindo as instruções abaixo.
 - Não limpe o Jet Bot pulverizando-o diretamente com água ou utilizando uma substância volátil como benzeno, diluente ou álcool.
- Não desmonte nem repare o Jet Bot. Estes procedimentos só devem ser realizados por um técnico certificado.
- Mantenha sempre a janela do sensor de obstáculos e a janela do sensor de declives limpa.
 - Se houver acumulação de sujidade, poderá causar a avaria dos sensores.
- Não guarde o Jet Bot num automóvel.
- Tenha cuidado para que o sensor LiDAR não seja exposto a luz direta, como luz solar, luz de infravermelhos, etc.
 - A luz direta pode afetar o desempenho do sensor LiDAR.
- Ao transportar o Jet Bot, tenha cuidado para não o deixar cair.
 - O impacto da queda pode afetar o funcionamento ou o desempenho do sensor LiDAR.

- Não olhe na horizontal para a parte transmissora (um laser) do sensor LiDAR enquanto está a girar.
- Tenha cuidado para não inserir uma ferramenta, como pauzinhos chineses, no sensor LiDAR enquanto está a girar. Caso contrário, o sensor LiDAR pode funcionar incorretamente ou avariar.
- Antes de limpar, retire os objetos leves que tenham menos de 9 cm de altura e se encontrem no chão, uma vez que o Jet Bot pode empurrá-los ou podem ficar presos na escova giratória ou nas rodas motoras do Jet Bot. (Os objetos fixos podem ser detetados através da pressão no amortecedor do Jet Bot e serão evitados.)
- Se houver óleo, por exemplo, de cozinha, no chão, o Jet Bot pode ficar parado, porque o chão está escorregadio. Remova primeiro o óleo antes de limpar com o Jet Bot.

Notas e chamadas de atenção

Instalação

NOTA

- Se a área de limpeza for um pavimento de madeira, será melhor instalar a estação de limpeza no sentido longitudinal dos veios do pavimento.
- Se o interruptor de corrente estiver desligado, o Jet Bot não será carregado, mesmo que esteja acoplado à estação de limpeza.
- Mantenha a estação de limpeza sempre ligada.
 - Se não for fornecida corrente à estação de limpeza, o Jet Bot não conseguirá encontrá-la, não podendo ser carregado automaticamente.
 - Se o Jet Bot for deixado fora da estação de limpeza, a bateria irá descarregar naturalmente.
- Não coloque os delimitadores com a forma (-----).
 - O Jet Bot poderá não detetar o delimitador e ultrapassar o limite.

Carregamento

NOTA

- Se a bateria sobreaquecer durante o carregamento, poderá demorar mais tempo para carregar.
- Quando o carregamento automático não estiver a funcionar, faça o seguinte:
 - Desligue e volte a ligar o interruptor de corrente (na parte lateral do Jet Bot).
 - Desligue a ficha da estação de limpeza e volte a ligá-la.
 - Desligue a ficha da estação de limpeza e, em seguida, verifique se existe sujidade nos pinos de carregamento. Limpe os pinos de carregamento do Jet Bot e da estação de limpeza com um pano seco.
 - Verifique se existem obstáculos como objetos refletores, cadeiras, etc., perto da estação de limpeza.

- Se o Jet Bot for deixado fora da estação de limpeza, a bateria irá descarregar naturalmente.
 - Tente manter o Jet Bot na estação de limpeza para ser carregado. (No entanto, desligue o interruptor de corrente e deixe a estação de limpeza desligada quando planear ausentar-se de casa por longos períodos de tempo para uma viagem de negócios, férias, etc.)

Utilização

NOTA

- O Jet Bot pode ficar preso nos desníveis da porta de entrada ou de uma varanda, etc. durante a limpeza.
 - Para reiniciar o funcionamento, desligue o interruptor de corrente, desloque o Jet Bot para uma área onde possa mover-se facilmente e ligue a alimentação novamente.
- Numa área escura, o Jet Bot poderá não reconhecer um objeto.
 - Antes de limpar, remova os obstáculos no chão.
- O Jet Bot não pode limpar totalmente áreas nas quais não pode entrar, tal como um espaço pequeno entre cantos, sofás ou paredes, etc.
 - Utilize outra ferramenta de limpeza para limpar estas áreas regularmente.
- O Jet Bot não consegue aspirar grandes aglomerados de sujidade, pelo que alguns permanecerão no chão após a limpeza.
 - Utilize outra ferramenta de limpeza para limpar estas áreas regularmente.
- Após desligar o Jet Bot, aguarde um pouco e ligue-o para um reinício normal.
- Se a estação de limpeza produzir algum odor, substitua o saco do pó ou limpe os filtros.

Notas e chamadas de atenção

Limpeza e manutenção

📄 NOTA

- Se tiver lavado o reservatório do pó e o filtro com água
 - Reservatório do pó: seque completamente a água.
 - Filtro: seque completamente à sombra antes de utilizar.
- Não utilize água para limpar o filtro do pó fino, agite simplesmente para o limpar.
- Para obter o melhor desempenho possível do filtro do pó fino, substitua-o, pelo menos, uma vez por ano.
- Se o poder de sucção diminuir continuamente ou se o Jet Bot sobreaquecer, limpe o filtro do pó fino.

⚠️ ATENÇÃO

- Tenha cuidado com os dedos ao colocar ou retirar o filtro, uma vez que podem ficar presos na entrada do reservatório do pó.
- Para evitar entupimentos devidos a sujidade, não deixe que o Jet Bot aspire palitos, cotonetes, etc.
- Se verificar que é difícil remover sujidade da escova, contacte um centro de assistência autorizado SAMSUNG.
- Uma vez que a escova remove a sujidade do chão durante a limpeza, sujidades tais como uma linha fina e comprida, cabelos compridos, etc., podem ficar presos na mesma. Para obter os melhores resultados de limpeza, limpe-a com frequência.
- Desligue o Jet Bot antes de limpar ou efetuar trabalhos de manutenção.
- Se uma escova ou tampa da escova não for colocada corretamente após a manutenção, podem surgir riscos no chão ou o produto pode avariar. Portanto, coloque-as corretamente, ao verificar o método de manutenção.

Utilização da bateria

📄 NOTA

- Quando comprar uma bateria, verifique o logótipo SAMSUNG (**SAMSUNG**) colado na bateria e o nome do modelo e contacte um centro de assistência.
- Esta bateria destina-se exclusivamente ao Jet Bot da SAMSUNG Electronics. Não a utilize para outros produtos ou fins.
- Não desmonte nem modifique a bateria.
- Não deite a bateria no fogo, nem a aqueça.
- Não ligue nenhum objeto metálico aos contactos de carregamento (+, -).
- Mantenha a bateria dentro de casa (entre 0 °C~40 °C).
- Se a bateria avariar, não a desmonte. Contacte o centro de assistência SAMSUNG mais próximo.
- À medida que a bateria é utilizada ao longo do tempo, o tempo de carregamento da bateria e o tempo de utilização diminuem. Neste caso, contacte um centro de assistência e substitua por uma bateria nova.
- Não desmonte a bateria e certifique-se de que não ocorre um curto-circuito dos polos + e -.
- Quando ocorrer uma fuga da bateria, certifique-se de que não entra em contacto com a sua pele ou olhos.

Aplicação SmartThings

A aplicação SmartThings só é compatível com modelos que têm função Wi-Fi. Se não tiver um router Wi-Fi, não pode utilizar a aplicação SmartThings.

Transferência da aplicação SmartThings

- Transfira e instale a aplicação SmartThings dos mercados (Google Play Store, Apple App Store ou SAMSUNG Galaxy Store). Para encontrar a aplicação, utilize a palavra-chave “SmartThings”.

NOTA

- O SmartThings não é compatível com alguns tablets e dispositivos móveis.
 - Recomenda-se a utilização de [Android] 7.0 ou posterior (pelo menos, 2 GB de RAM).
 - Se a função “Smart View” de um telemóvel Galaxy não for suportada, não é possível transferir a aplicação SmartThings.
- Alguns iPads e alguns dispositivos móveis podem não ser suportados.
 - É suportado [iOS 12.0] ou posterior/ iPhone 6s ou posterior.
- Visite a Play Store ou a App Store para verificar se o seu dispositivo móvel é compatível com o SmartThings.
- As funcionalidades suportadas estão sujeitas a alteração sem aviso prévio.
- A política de atualização da aplicação na versão existente do SO para a aplicação SmartThings e as funções suportadas pela aplicação podem ser suspensas por motivos de utilização ou segurança.

Configuração de uma conta SAMSUNG

- Tem de iniciar sessão numa conta SAMSUNG para poder utilizar a aplicação SmartThings.
- Para configurar uma conta SAMSUNG, pode seguir as instruções fornecidas pela aplicação SmartThings.

- Ou, se tiver um smartphone SAMSUNG, pode adicionar a sua conta SAMSUNG à aplicação de definições do seu smartphone. Em seguida, irá iniciar sessão automaticamente na sua conta SAMSUNG e poderá utilizar a aplicação SmartThings.

Registo de um dispositivo na aplicação SmartThings

- 1 Ligue o seu smartphone ao seu router sem fios.**
 - Se o smartphone não estiver ligado, ligue o Wi-Fi na aplicação Settings e seleccione o router sem fios ao qual pretende ligar.
 - Defina o seu smartphone para utilizar apenas Wi-Fi e ligue a um dispositivo.
- 2 Abra a aplicação SmartThings no seu smartphone.**
- 3 Se aparecer um pop-up a informar que foi detetado um novo dispositivo, toque em ADD NOW.**
 - Se a janela pop-up não aparecer, adicione um dispositivo, seleccionando a categoria “Eletrodomésticos” → “Aspirador robot” e o Jet Bot a ligar.
 - Se digitalizar o código QR de SmartThings colado no Jet Bot, será mais fácil ligar o Jet Bot.
- 4 [Android] A ligação ao seu dispositivo prosseguirá automaticamente.**
 - [iOS] Abra a aplicação das definições e seleccione [vacuum]_E30AJT** na lista de Wi-Fi.
- 5 Forneça a autenticação quando for pedido.**
- 6 [Android] A ligação ao seu router sem fios prosseguirá automaticamente.**
 - [iOS] Abra a aplicação das definições e seleccione o router sem fios na lista de Wi-Fi.
- 7 Quando o registo do produto estiver concluído, é adicionado o cartão de dispositivo do Jet Bot.**

Aplicação SmartThings

Funções da aplicação SmartThings

Classificação	Funções	Explicação
Monitorização	Relatório de limpeza	<ul style="list-style-type: none">• Pode verificar o resultado da última limpeza.• Pode verificar o histórico das últimas 50 limpezas.
Controlo	Acoplagem	<ul style="list-style-type: none">• Pode interromper a limpeza e enviar o Jet Bot para a estação de limpeza.
	Pausa	<ul style="list-style-type: none">• Pode interromper ou reiniciar a limpeza.
	Modo de limpeza	<ul style="list-style-type: none">• Pode definir o modo de limpeza que pretender.
	Funções de limpeza	<ul style="list-style-type: none">• Pode definir várias funções de limpeza.<ul style="list-style-type: none">- Para algumas funções, é necessário criar primeiro um mapa.- Para Limpeza da divisão e Limpeza pontual, pode escolher apenas uma. A predefinição é "Tudo" (Todas as divisões).• Quando o Jet Bot estiver no modo Limpeza da divisão ou Limpeza pontual, pode passar numa área não selecionada para ir para o local de limpeza ou para recarregar.
	Programação	<ul style="list-style-type: none">• Pode iniciar a limpeza designada à hora programada.
Definição	Modo de som	<ul style="list-style-type: none">• Pode definir o guia de voz como [Voz], [Efeitos sonoros] ou [Sem som].
	Idioma	<ul style="list-style-type: none">• O Jet Bot suporta 14 idiomas.
	Volume	<ul style="list-style-type: none">• Pode controlar o volume do guia de voz.
	Inatividade	<ul style="list-style-type: none">• Na hora designada, o Jet Bot interrompe a limpeza e regressa à estação de limpeza.<ul style="list-style-type: none">- Pode iniciar a limpeza durante o período de inatividade.
	Encontrar o aspirador	<ul style="list-style-type: none">• O Jet Bot emite um som para que o utilizador o consiga encontrar.
Aviso	Limpeza concluída	<ul style="list-style-type: none">• Quando a limpeza estiver concluída, pode receber um aviso de limpeza concluída.
	Aviso de verificação	<ul style="list-style-type: none">• Se o Jet Bot necessitar de ser verificado, pode receber um aviso.
Gerir mapas	Zonas interditas	<ul style="list-style-type: none">• Pode definir uma zona onde não pretenda que o Jet Bot limpe.<ul style="list-style-type: none">- Pode criar um máximo de 15 zonas.
	Editar mapa	<ul style="list-style-type: none">• Pode dividir ou combinar divisões no mapa criado.• Pode alterar o nome de uma divisão.
	Redefinir mapa	<ul style="list-style-type: none">• Redefina o mapa guardado.

Resolução de problemas

Sintoma	Lista de verificação
O Jet Bot não funciona.	<ul style="list-style-type: none">• Verifique se o interruptor de corrente está ligado.• Verifique se o interruptor de estado está ligado.• Verifique se a bateria do Jet Bot está gasta.<ul style="list-style-type: none">- Se o indicador de estado do Jet Bot ficar e se mantiver vermelho, coloque o Jet Bot manualmente na estação de limpeza para carregar.• Quando carregar manualmente o Jet Bot devido a um descarregamento total da bateria, os botões no Jet Bot não funcionam. Quando o carregamento estiver parcialmente concluído (cerca de 10-20 minutos mais tarde), o indicador de estado acende-se e os botões funcionam novamente.
O Jet Bot parou durante a limpeza.	<ul style="list-style-type: none">• Se o indicador de estado do Jet Bot ficar e se mantiver vermelho, coloque o Jet Bot manualmente na estação de limpeza para carregar.• Quando o Jet Bot ficar imobilizado devido a um cabo, obstáculos, um desnível, uma área elevada, etc., pegue no aparelho e afaste-o do obstáculo.<ul style="list-style-type: none">- Se algum pedaço de tecido ou linha ficar preso na roda motora, desligue o interruptor de corrente e remova-o antes de voltar a utilizar o aparelho.• Verifique se as zonas interditas estão definidas.
A potência de aspiração está fraca.	<ul style="list-style-type: none">• Quando existir demasiada sujidade no reservatório do pó, a potência de aspiração pode diminuir. Desligue o interruptor de corrente e esvazie o reservatório do pó.• Se a escova na parte inferior do Jet Bot estiver obstruída devido à presença de sujidade, desligue o interruptor de corrente e proceda à desobstrução da escova.• Quando o ruído aumentar subitamente, desligue o interruptor de corrente e esvazie o reservatório do pó.
O Jet Bot não consegue encontrar a estação de limpeza.	<ul style="list-style-type: none">• Verifique se ocorreu alguma falha de energia ou se a ficha está desligada da tomada.• Retire todos os obstáculos à volta da estação de limpeza que possam impedir o Jet Bot de regressar à mesma.• Se existir sujidade nos terminais de carregamento, o carregamento poderá ser afetado. Limpe a sujidade dos terminais.
O Jet Bot não deteta o delimitador e ultrapassa o limite.	<ul style="list-style-type: none">• Certifique-se de que os delimitadores estão colocados na forma de (□) 15 cm antes dos locais onde o Jet Bot não deve passar.

Especificações do produto

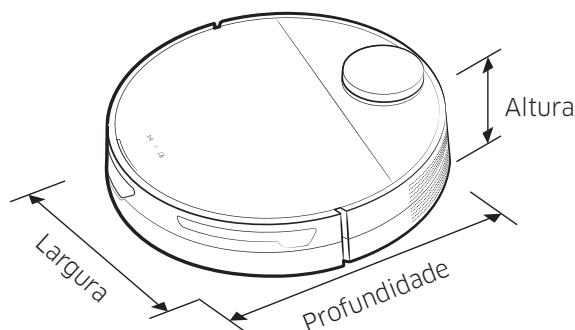

Classificação	Artigos	Série VR30T85****	
Especificações mecânicas	Peso	3,4 kg	
	Tamanho	L 350 mm x P 350 mm x A 99,8 mm	
	Método de limpeza	Reconhecimento da localização do LiDAR	
	Método do botão do Jet Bot	Tipo de toque	
Especificações elétricas	Consumo de energia do Jet Bot	60 W (Limpeza pontual)	
	Especificações da bateria	Iões de lítio 21,9 V/52,56 Wh	
Peça de limpeza	Tipo de carregamento	Carregamento automático/manual	
	Métodos de limpeza	Limpeza automática, Limpeza da divisão, Limpeza pontual	
	Funções adicionais	Modo de poupança de energia, Modo de inatividade, Limpeza programada, Zonas interditas	
	Tempo de carregamento	Aproximadamente 240 minutos	
	Tempo de limpeza (Com base num pavimento em madeira)	Máxima	Aproximadamente 60 minutos
		Inteligente	Aproximadamente 60-90 minutos
Normal		Aproximadamente 90 minutos	
Wi-Fi	Gama de frequência	2412 - 2472 MHz	
	Potência do transmissor (máx.)	20 dBm	

- Pelo presente, a Samsung Electronics declara que o aparelho tipo equipamento de rádio está em conformidade com a Diretiva 2014/53/UE. O texto integral da declaração de conformidade europeia está disponível no seguinte endereço da internet: A Declaração de conformidade oficial pode ser encontrada em <http://www.samsung.com>, vá a Suporte > Pesquisar Suporte do produto e insira o nome do modelo.
- O tempo de carregamento e de limpeza podem ser diferentes consoante as condições de utilização.
- Pode definir o Modo de inatividade, a Limpeza programada e as Zonas interditas na aplicação SmartThings.

Especificações do produto

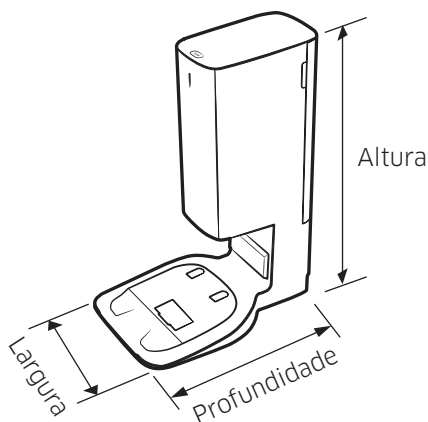

Nome		Estação de limpeza
Tensão nominal		220 - 240 V~ 50-60 Hz
Corrente de saída nominal		25,85 V, 1,0 A
Consumo de energia	Carregamento	40 W
	Funcionamento	1300 W (Ao utilizar o poder de sucção)
Peso		5,0 kg
Tamanho		L 280 mm x P 400 mm x A 525 mm
Tempo de funcionamento		Cerca de 18 segundos

Anúncio de código aberto

O software incluído neste produto contém software de código aberto.

Para obter o código aberto ao abrigo das licenças que têm a obrigação de publicar código aberto (por ex. GPL, LGPL, etc.), visite <http://opensource.samsung.com/> e pesquise pelo nome do modelo.

É igualmente possível obter o código aberto correspondente completo em suporte físico como, por exemplo, um CD-ROM; será cobrado um preço mínimo.

O seguinte URL http://opensource.samsung.com/opensource/VR9500_0/seq/0 direciona para as informações de licença de código aberto relacionadas com este produto. Esta oferta é válida para qualquer pessoa que receba esta informação.



Avisos sobre a bateria



Não deve retirar (ou tentar retirar) sozinho a bateria incorporada no produto. Para substituir a bateria, tem de contactar o seu fornecedor de serviços ou um profissional qualificado independente. **Estas instruções foram preparadas para a utilização exclusiva pelo seu fornecedor de serviços ou por um profissional qualificado independente.**

PARA A SUA PRÓPRIA SEGURANÇA, NÃO TENDE RETIRAR A BATERIA SOZINHO OU DEITÁ-LA NO FOGO. NÃO DESMONTE, ESMAGUE OU PERFURE A BATERIA.

Como retirar a bateria

Tem de desligar o Jet Bot antes da desmontagem, para segurança.

1

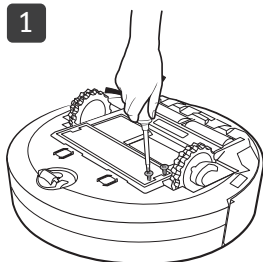

2

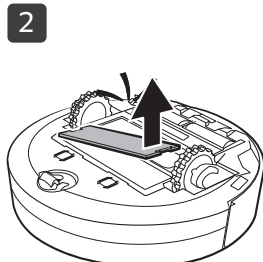

3



Eliminação correcta das baterias/pilhas deste produto

(Aplicável a países cujos sistemas de recolha de baterias/pilhas sejam separados.)

A marca na bateria, manual ou embalagem indica que a bateria do produto não deve ser eliminada com outros resíduos domésticos. Onde marcado, os símbolos químicos Hg, Cd ou Pb indicam que a bateria contém mercúrio, cádmio ou chumbo acima dos níveis de referência da Directiva CE 2006/66.

A bateria incorporada no produto não pode ser substituída pelo utilizador. Para obter informações sobre como substituí-la, contacte o seu fornecedor de serviços. Não tente retirar a bateria ou colocá-la no fogo. Não desmonte, esmague nem perfure a bateria. Se pretender eliminar o produto, o local de recolha de resíduos tomará as medidas adequadas para a reciclagem e o tratamento do produto, incluindo a bateria.

SAMSUNG

Se tem algumas dúvidas ou comentários sobre os produtos Samsung,
contacte por favor a nossa linha de apoio a clientes Samsung.

808 207 267

www.samsung.com/pt/support



Jet Bot

Benutzerhandbuch

Baureihe VR30T85****



- Ausführliche Anleitung: QR-Code scannen oder online auf <https://www.samsung.com>
- Lesen Sie die Anweisungen sorgfältig durch, ehe Sie das Gerät in Betrieb nehmen.
- Es ist nur zum Einsatz in geschlossenen Räumen geeignet.



SAMSUNG



- Für die normale Nutzung der Funktionen des Jet Bot ist eine SmartThings-Verbindung erforderlich.

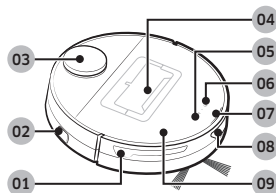

Oberseite

- 01 Hindernissensor
- 02 Netzschalter
- 03 LiDAR-Sensor
- 04 Staubbehälter
- 05 Taste „Start/Stop“
- 06 Taste „Andocken“ (Aufladen)
- 07 Statusanzeige
- 08 Fenster des Dockingsensors
- 09 Oberer Deckel

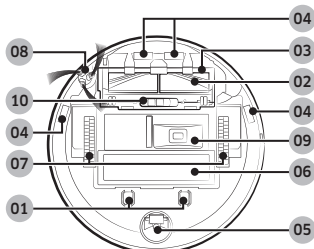

Unterseite

- 01 Ladestift
- 02 Bürste
- 03 Bürstendeckel
- 04 Höhengensensor
- 05 Rolle
- 06 Batteriefachdeckel
- 07 Antriebsrad
- 08 Drehbürste
- 09 Öffnung zum Entleeren des Staubbehälters
- 10 Verriegelung des Bürstendeckels

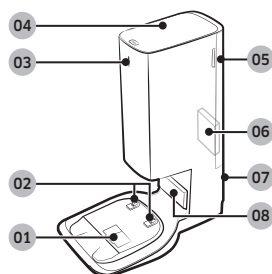

Reinigungsstation

- 01 Staubsauganschluss
- 02 Ladeanschluss
- 03 Statusanzeige
- 04 Deckel
- 05 Deckel des Feinstaubfilters
- 06 Feinstaubfilter
- 07 Netzkabelrille
- 08 Ladesignalsender



Das Zubehör kann sich von Modell zu Modell unterscheiden.

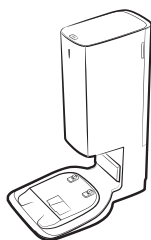

Reinigungsstation



Drehbürste: 2 Stück
(Ins Gerät eingesetzt:
1 Stück / Ersatz: 1
Stück)

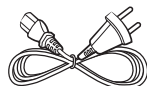

Netzkabel



Staubbeutel: 2 Stück
(Ins Gerät eingesetzt:
1 Stück / Ersatz: 1
Stück)



Grenzmarkierungen



Ansaugluftfilter: 2
Stück
(Im Inneren des
Geräts: 1 Stück /
Ersatz: 1 Stück)



Benutzerhandbuch

- Wenn Sie einen zusätzlichen Staubsaugerbeutel kaufen möchten, notieren Sie zuerst die korrekte Modellbezeichnung (VCA-RDB95) und überprüfen Sie das Samsung-Logo (**SAMSUNG**). Wenden Sie sich dann an Ihren nächstgelegenen Händler Samsung Electronics oder an Samsung-Kundendienstzentrum.

Betrieb und Pflege

A. Aufstellung

HINWEIS

- Stellen Sie die Reinigungsstation an einer Stelle mit ebenem Untergrund und geraden Wänden auf.
- Wenn das Netzkabel für den Aufstellort zu lang ist, wickeln Sie es um die Kabelhalterung und drücken Sie es dann in die Befestigungsrinne auf der Rückseite der Reinigungsstation.
- Wenn Sie den Aufstellort der Reinigungsstation um 1 m oder mehr verschieben, müssen Sie den Raumplan mithilfe der SmartThings-App neu erstellen. (Wenn Sie den vorhandenen Raumplan verwenden, werden einige Stellen möglicherweise nicht gereinigt.)

B. Verwendung des Jet Bot

B-1 Aufladen des Jet Bot



Laden

- Öffnen Sie die obere Abdeckung des Jet Bot und entfernen Sie die weiße Dichtung.
- Entfernen Sie die gelbe Dichtung, die seitlich am Jet Bot am Netzschalter angebracht ist, und drücken Sie auf den Netzschalter, um den Jet Bot einzuschalten.
- Setzen Sie den Jet Bot manuell auf die Reinigungsstation, um den Ladevorgang zu starten.
 - Wenn der Jet Bot zu laden beginnt, leuchtet die Statusanzeige der Reinigungsstation in weißer Farbe. Sie schaltet sich aber nach 1 Minute automatisch wieder aus. (Der Ladevorgang wird fortgesetzt, obwohl die Statusanzeige erloschen ist)
- Überprüfen Sie den Ladestatus.
 - Wenn der Ladevorgang beginnt, leuchtet die Statusanzeige des Jet Bot auf (je nach Ladefortschritt rot, orange oder gelb), wird allmählich intensiver und wechselt zu grün, wenn der Ladevorgang abgeschlossen ist.

Andocken (Aufladen)

- Sie können den Jet Bot während des Reinigungsvorgangs zur Reinigungsstation zurückfahren lassen, damit seine Batterie dort aufgeladen wird.
 - Drücken Sie auf die Taste [] am Jet Bot oder verwenden Sie die SmartThings-App, um die Aufladefunktion auszuwählen.

B-2 Beginnen der Reinigung

- Drücken Sie auf die Taste [] am Jet Bot, um das Reinigen im Automatikmodus zu starten.
- Drücken Sie auf die Taste [] am Jet Bot, um den Reinigungsbetrieb anzuhalten.
 - Wenn Sie die Taste [] drücken, fährt der Jet Bot zur Reinigungsstation zurück, und der Ladevorgang beginnt.

C. Reinigen des Jet Bot

Vor jeglichen Wartungsarbeiten müssen Sie den Netzschalter seitlich am Jet Bot auf „Aus“ schalten.

C-1 Leeren und Reinigen des Staubbehälters

- Entfernen Sie den Staub an Filter und Staubbehälter, reinigen Sie sie mit Wasser und lassen Sie sie im Schatten vollständig trocknen.

C-2 Reinigen der Bürste

C-3 Reinigen des Sensorfensters

- Wischen Sie das Sensorfenster mit einem weichen Tuch ab.

C-4 Reinigen des Antriebsrads

C-5 Reinigen der Drehbürste

- Bedecken Sie die Drehbürste 10 Sekunden lang mit einem dampfheißen Tuch und wischen Sie sie anschließend damit ab.

D. Säubern der Reinigungsstation

Ziehen Sie vor dem Säubern der Reinigungsstation das Netzkabel aus der Steckdose.

D-1 Auswechseln des Staubbeutels

D-2 Reinigen des Feinstaubfilters

- Verwenden Sie hierfür kein Wasser.

HINWEIS

- Ersetzen Sie den Feinstaubfilter einmal pro Jahr, um stets höchste Leistung Ihres Geräts sicherzustellen.



- Um Details zum Verwenden und Reinigen zu finden, scannen Sie den QR-Code ab.

Sicherheitsinformationen

- Lesen Sie vor der Verwendung des Geräts das Benutzerhandbuch sorgfältig durch, und bewahren Sie es zum späteren Nachschlagen auf.
- Da die folgenden Hinweise für den Betrieb verschiedener Modelle gelten, können die Eigenschaften Ihres Staubsaugers leicht von den in dieser Bedienungsanleitung beschriebenen abweichen.

Symbole der Gefahren-/Warnhinweise

WARNUNG

Dieses Symbol weist darauf hin, dass Lebensgefahr oder das Risiko ernsthafter Verletzungen besteht.

VORSICHT

Dieses Symbol weist darauf hin, dass die Gefahr von Personen- oder Sachschäden besteht.

Weitere verwendete Symbole

HINWEIS

Dieses Symbol weist darauf hin, dass der folgende Text wichtige Zusatzinformationen enthält.

Jeder Verstoß gegen diese Anweisungen kann Schäden an den Komponenten des Staubsaugers und den Verlust des Garantianspruchs zur Folge haben.

Allgemein

- Lassen Sie nicht zu, dass das Gerät als Spielzeug verwendet wird. Wenn Haushaltsgeräte in der Nähe von Kindern oder von Kindern selbst betrieben werden, ist eine sorgsame Aufsicht notwendig.
- Verwenden Sie das Gerät nur so, wie in diesem Handbuch beschrieben.
- Verwenden Sie den Jet Bot nicht, wenn er oder die Reinigungsstation beschädigt sind.
- Wenn der Staubsauger nicht ordnungsgemäß arbeitet, heruntergefallen, beschädigt oder in Wasser gefallen ist oder im Freien vergessen wurde, senden Sie ihn an das nächstgelegene Kundendienstzentrum.
- Hantieren Sie an der Reinigungsstation oder am Jet Bot nicht mit nassen Händen.
- Verwenden Sie ihn nur für trockene Flächen in geschlossenen Räumen.
- Dieses Gerät darf von Kindern ab 8 Jahren und Personen mit verminderten körperlichen, sensorischen oder geistigen Fähigkeiten oder einem Mangel an Erfahrung und Wissen nur bedient werden, wenn sie unter Aufsicht stehen oder eine Unterweisung zum sicheren Umgang mit dem Gerät erhalten haben und die damit verbundenen Gefahren verstehen. Kinder dürfen nicht mit dem Gerät spielen. Kinder dürfen den Staubsauger ohne Aufsicht durch einen Erwachsenen weder reinigen noch warten.
- Verlegen Sie die Kabel anderer Geräte so, dass sie sich nicht in dem Bereich befinden, der gereinigt werden soll.
- Setzen Sie den Staubsauger nicht in Räumen ein, in denen Säuglinge oder Kinder schlafen.
- Setzen Sie den Staubsauger nicht in Bereichen ein, in denen brennende Kerzen oder zerbrechliche Gegenstände auf dem Boden aufgestellt sind.
- Setzen Sie den Staubsauger nicht in Räumen ein, in denen sich brennende Kerzen auf Möbeln befinden, gegen die der Staubsauger versehentlich stoßen oder fahren könnte.
- Erlauben Sie nicht, dass Kinder sich auf den Staubsauger setzen.
- Verwenden Sie den Staubsauger nicht im Freien oder auf nassen Flächen.
- Falls das Netzkabel beschädigt ist, muss es, um Gefahren auszuschließen, vom Hersteller oder vom Kundendienst bzw. von einer entsprechend qualifizierten Fachkraft ausgetauscht werden.
- Weitere Informationen zu den Umweltverpflichtungen von Samsung und zu produktspezifischen gesetzlichen Pflichten (z.B. REACH, WEEE; Batterien) finden Sie unter: samsung.com/uk/aboutsamsung/samsungelectronics/corporatecitizenship/data_corner.html

Sicherheitsinformationen

Reinigungsstation

- Manipulieren Sie den geerdeten Stecker nicht, um ihn an eine ungeerdete Steckdose oder ein ungeerdetes Verlängerungskabel anschließen zu können.
- Verwenden Sie das Gerät nicht im Freien oder auf nassen Flächen.
- Ziehen Sie den Stecker der Reinigungsstation aus der Dose, wenn Sie sie nicht verwenden oder bevor Sie Wartungsarbeiten durchführen.
- Verwenden Sie zum Nachladen nur die vom Hersteller mitgelieferte Reinigungsstation.
- Verwenden Sie niemals beschädigte Netzkabel, Kabel mit gelockertem Netzstecker oder Steckdosen, die nur lose in der Wand befestigt sind.
- Fassen Sie das Gerät beim Transport nicht am Kabel, und verwenden Sie das Kabel nicht als Tragegriff. Ziehen Sie das Kabel auch nicht um scharfe Kanten oder Ecken herum. Halten Sie das Kabel entfernt von beheizten Oberflächen.
- Verwenden Sie keine Verlängerungskabel oder Steckdosen mit unzureichender Leistung.
- Ziehen Sie nicht am Netzkabel, wenn Sie den Stecker aus der Dose ziehen. Fassen Sie das Netzkabel bei Herausziehen stets am Stecker selbst und nicht am Kabel.
- Keinesfalls dürfen Sie Batterien beschädigen und verbrennen, denn sie können bei hohen Temperaturen explodieren.
- Versuchen Sie keinesfalls, die Reinigungsstation zu öffnen. Reparaturen dürfen nur von einem qualifizierten Kundendienstzentrum durchgeführt werden.
- Setzen Sie die Reinigungsstation keinesfalls hohen Temperaturen aus, und lassen Sie weder Feuchtigkeit noch Nässe in irgendeiner Form mit der Reinigungsstation in Kontakt kommen.
- Versuchen Sie nicht, nicht nachladbare Batterien mit dem Ladegerät aufzuladen.

Jet Bot

- Saugen Sie keine harten oder scharfen Gegenstände wie Glas, Nägel, Schrauben, Münzen usw. auf.
- Verwenden Sie das Gerät niemals ohne Filter. Führen Sie bei der Wartung und Pflege des Geräts niemals Ihre Finger oder andere Gegenstände in die Turbokammer ein. Dies dient zu Ihrer Sicherheit, falls sich das Gerät möglicherweise ungewollt einschalten sollte.
- Stecken Sie keine Objekte in die Öffnungen des Geräts. Verwenden Sie das Gerät nicht mit verstopften Öffnungen. Halten Sie Öffnungen frei von Staub, Fusseln, Haaren und anderen Stoffen, die die freie Luftströmung behindern könnten.
- Saugen Sie keine toxischen Stoffe (Chlorbleiche, Ammoniak, Abflussreiniger usw.) auf.
- Saugen Sie nichts auf, was brennt oder Rauch erzeugt (z. B. Zigaretten, Streichhölzer oder heiße Asche).
- Verwenden Sie das Gerät nicht, um leicht entzündliche oder brennbare Flüssigkeiten wie Benzin aufzusaugen und setzen Sie es nicht an Stellen ein, wo solche Stoffe vorhanden sein könnten.
- Verwenden Sie das Gerät auch nicht in folgenden Bereichen:
 - Räume mit Kerzen oder Schreibtischlampen auf dem Boden.
 - Räume mit unbeaufsichtigten Feuerstellen (Feuer oder Glut).
 - Räume, in denen sich Benzin, Alkohol, Verdüner, Aschenbecher mit brennenden Zigaretten usw. befinden.
- Verwenden Sie den Jet Bot nicht in geschlossenen Räumen, wenn die Luft darin Dämpfe von lösemittelhaltiger Farbe, Lackverdüner, Mottenschutz, brennbarem Staub oder andere explosive bzw. toxische Dämpfe oder Stäube enthält.
- Die Batteriezellen können bei extremen Einsatz- oder Temperaturbedingungen auslaufen. Wenn diese Flüssigkeit auf die Haut gelangt, waschen Sie sie schnell mit Wasser ab. Wenn die Flüssigkeit in die Augen gelangt, spülen Sie sie sofort und mindestens 10 Minuten lang mit sauberem Wasser aus. Suchen Sie medizinische Hilfe auf.

Sicherheitsinformationen

Hinweise zur Stromversorgung

WARNUNG

- Beugen Sie der Gefahr eines Stromschlags oder Brands vor.
 - Beschädigen Sie nicht das Netzkabel.
 - Ziehen Sie niemals zu fest am Kabel und berühren Sie den Netzstecker nicht mit nassen Händen.
 - Schließen Sie das Gerät ausschließlich an eine eigens dafür bestimmte Steckdose mit einer für das Ladegerät geeigneten Spannung und niemals an eine Steckerleiste an, die für weitere Geräte verwendet wird. (Lassen Sie das Kabel nicht achtlos auf dem Boden herumliegen.)
 - Verwenden Sie keine beschädigten oder losen Netzstecker, Netzkabel und Steckdosen.
- Entfernen Sie Staub und sonstige Fremdstoffe von den Stiften und Kontakten des Netzsteckers.
 - Andernfalls besteht die Gefahr eines Stromschlags oder einer Fehlfunktion.

Vor der Verwendung

WARNUNG

- Verwenden Sie den Jet Bot nicht in der Nähe von brennbaren Materialien.
 - Verwenden Sie den Jet Bot nicht in der Nähe von offenem Feuer oder Flammen wie z. B. einem transportablen Heizgerät, Kerzenlicht, Schreibtischlampen, Feuerstellen usw. oder an einer Stelle, an der brennbare Materialien wie Benzin, Alkohol, Verdünner usw. vorhanden sind.
- Vergewissern Sie sich, um Kollisionen zu vermeiden, dass sich angrenzend zum Reinigungsbereich des Jet Bot keine gefährlichen Gegenstände befinden und ziehen Sie den Stecker von Elektroheizungen oder Lüftern.
 - Andernfalls kann dies Schäden oder Fehlfunktionen des Jet Bot zur Folge haben.

- Der Jet Bot ist zum Gebrauch im Haushalt bestimmt. Verwenden Sie ihn deshalb nicht zur Reinigung von Kellern, Dachböden, Lagerräumen, industriell genutzten Gebäuden, Flächen im Außenbereich oder in feuchter Umgebung (z. B. Badezimmer, Waschküche), auf Tischen oder in Regalen.
 - Andernfalls kann dies Schäden oder Fehlfunktionen des Jet Bot zur Folge haben.
- Bringen Sie an Stellen, wo der Jet Bot abstürzen könnte, also z. B. an Treppen oder Absturzkanten, Grenzmarkierungen an, um Geräteschäden und Verletzungen zu vermeiden.
 - Bitte halten Sie den Höhengsensor aus Sicherheitsgründen stets sauber.
- Achten Sie darauf, dass der Jet Bot keine Flüssigkeiten (Wasser, Getränke, Matsch usw.) ansaugt oder berührt.
 - Wenn die Räder durch Flüssigkeiten fahren, kann der Jet Bot schwer beschädigt werden und andere Flächen verunreinigen.
- Schütten Sie keine Flüssigkeiten auf die Reinigungsstation.
 - Es besteht die Gefahr von Stromschlägen oder Bränden.
- Verwenden Sie die Reinigungsstation ausschließlich zu den für sie vorgesehenen Zwecken.
 - Andernfalls besteht die Gefahr von Bränden oder schwerer Beschädigung der Reinigungsstation.
- Halten Sie den Höhengsensor zu Ihrer eigenen Sicherheit stets sauber.
- Da diese drahtlose Installation Funkstörungen verursachen kann, darf damit kein Dienst im Zusammenhang mit der Sicherheit von Menschen erbracht werden.

VORSICHT

- Setzen Sie den Staubbehälter ein, bevor Sie den Jet Bot verwenden.
- Achten Sie beim Aufstellen der Reinigungsstation darauf, dass das Kabel nicht ungeschützt auf dem Boden herumliegt. Andernfalls könnte sich der Jet Bot darin verfange.

Sicherheitsinformationen

- Um Ihre ganze Wohnung zu reinigen, müssen Sie alle Räume öffnen und mit der SmartThings-App zur Sicherheit etwaige Sperrzonen festlegen oder Grenzmarkierungen an den Stellen anbringen, an denen der Jet Bot beschädigt werden könnte; z. B. an der Haustür, einer Veranda, einem Badezimmer oder einer Treppe.
- Befolgen Sie diese Empfehlungen, damit die Batterie automatisch ordnungsgemäß aufgeladen wird.
 - Die Reinigungsstation muss stets eingeschaltet sein.
 - Stellen Sie die Reinigungsstation an einer Stelle auf, die der Jet Bot einfach finden kann.
 - Lassen Sie keine Gegenstände vor der Reinigungsstation herumstehen.
- Verwenden Sie den Jet Bot nicht auf schwarzen Böden.
 - In diesem Fall funktioniert der Jet Bot möglicherweise nicht ordnungsgemäß.
- Stellen Sie innerhalb eines Abstands von 0,5 m zu beiden Seiten der Reinigungsstation oder innerhalb eines Abstands von 1 m zur Vorderseite der Reinigungsstation keine Gegenstände ab.
- Stellen Sie sicher, dass die Ladestifte der Reinigungsstation nicht beschädigt sind und dass sie nicht durch Fremdstoffe verunreinigt sind.
- Für die sehr niedrigen Bereiche, in denen der Jet Bot stecken bleiben kann, setzen Sie die Sperrzonen mit der SmartThings-App oder bringen Sie die Grenzmarkierungen an, um das Eindringen des Jet Bot zu verhindern.
- Stellen Sie die Reinigungsstation nicht auf einem dunklen Untergrund auf.
 - Wenn der Boden in der Nähe der Reinigungsstation zu dunkel ist, wird das Aufladen behindert.
- Entfernen Sie vor dem Reinigen alle Gegenstände, die die Bewegung des Jet Bot behindern könnten (z. B. Kinderschaukeln oder -rutschen für den Innenbereich).
- Verwenden Sie den Jet Bot nicht in Bereichen, die schmaler (0,5 m oder schmaler) sind als der Wenderadius des Jet Bot sind.
- Ehe Sie den Jet Bot einschalten, beseitigen Sie zerbrechliche Objekte wie Rahmen, Spiegel und Porzellangegenstände, damit der Jet Bot ohne Unterbrechung arbeiten kann.
- Wenn eine Bürste oder der Bürstendeckel nicht ordnungsgemäß montiert ist, kann der Boden zerkratzt werden oder eine Gerätestörung kann auftreten.
- Tragen Sie das Gerät mit beiden Händen.
- Stellen Sie die Reinigungsstation nicht an Stellen auf, an der häufig Personen vorbeigehen; also nicht in einem Eingangsbereich oder einem engen Durchgang.
 - Personen könnten darüber stolpern und sich verletzen, oder das Gerät kann beschädigt werden.
- Versuchen Sie nicht, die Reinigungsstation zu schieben.

Im Betrieb

WARNUNG

- Wenn der Jet Bot ungewöhnliche Geräusche, Gerüche oder Rauch entwickelt, schalten Sie das Gerät unverzüglich mit dem Netzschalter an der Geräteunterseite aus und wenden Sie sich an ein Kundendienstzentrum.

VORSICHT

- Verwenden Sie den Jet Bot nicht auf dicken Teppichböden, da dies Schäden sowohl am Gerät als auch am Teppich zur Folge haben kann.
 - Der Jet Bot kann nicht auf enTeppich fahren, dessen Fasern länger als 2 cm sind.
- Verwenden Sie den Jet Bot nicht auf Tischen oder an anderen erhöhten Stellen.
 - Er könnte beschädigt werden, wenn er herunterfällt.
- Der Jet Bot könnte beim Reinigen gegen Stuhl- und Tischbeine fahren. Räumen Sie Stühle und Tische deshalb stets beiseite, damit Ihre Räume schnell und wirksam gereinigt werden.
- Während der Jet Bot in Betrieb ist, dürfen Sie ihn nicht anheben oder in einen anderen Raum bringen.
- Fassen Sie den Jet Bot beim Transport nicht an den Antriebsrädern.

Sicherheitsinformationen

- Legen Sie keine Gegenstände auf den Jet Bot, da dies zu Fehlfunktionen des LiDAR-Sensors oder des Jet Bot führen kann.
- Entfernen Sie bei Verwendung des Jet Bot stets evtl. herumliegende Papier- oder Kunststofftüten, da diese den Lufteinlass des Geräts blockieren könnten.
- Legen Sie sich, solange er in Betrieb ist, nicht in der Nähe des Jet Bot auf den Boden.
 - Ihre Haare könnten sich in der Bürste verfangen, was zu Verletzungen führen könnte.
- Lassen Sie keine Kinder mit dem Jet Bot spielen.
- Achten Sie darauf, dass sich in den Drehbürsten und in den Antriebsrädern keine Haare, Finger oder Kleidung verfangen.
- Gestatten Sie es Kindern nicht, sich auf den Jet Bot zu setzen und stellen Sie selbst keine Gegenstände darauf ab.
- Lassen Sie mehr als 3 cm Platz vor der inneren Türschwelle im Eingang. Ansonsten kann der Saugroboter darüber hinweg fahren und nach draußen gelangen.

Reinigung und Pflege

WARNUNG

- Wenden Sie sich im Fall eines beschädigten Netzkabels an ein Kundendienstzentrum, um es von einer qualifizierten Fachkraft austauschen zu lassen.
 - Es besteht die Gefahr von Stromschlägen oder Bränden.
- Wenden Sie sich für einen Austausch der Batterien an ein Kundendienstzentrum von SAMSUNG Electronics.
 - Die Verwendung von Batterien aus anderen Geräten kann zu Fehlfunktionen führen.
- Achten Sie darauf, nicht mit dem Finger in den rotierenden LiDAR-Sensor zu greifen. Andernfalls kann Ihr Finger verletzt werden.

VORSICHT

- Beachten Sie die folgenden Hinweise, um Schäden am Jet Bot zu vermeiden.
 - Sprühen Sie zum Reinigen kein Wasser direkt auf den Jet Bot. Verwenden Sie niemals flüchtige Substanzen wie Waschbenzin, Verdünnner oder Alkohol, um das Gerät zu reinigen.
- Demontieren und reparieren Sie den Jet Bot nicht auf eigene Faust. Diese Arbeiten dürfen nur von einer qualifizierten Fachkraft durchgeführt werden.
- Halten Sie die Fenster des Hindernissensors und des Höhsensors immer sauber.
 - Wenn sich Fremdstoffe auf den Sensoren ansammeln, funktionieren sie möglicherweise nicht mehr ordnungsgemäß.
- Bewahren Sie den Jet Bot nicht im Auto auf.
- Achten Sie darauf, dass der LiDAR-Sensor keinem direkten Licht, z. B. Sonnenlicht, Infrarotlicht usw., ausgesetzt wird.
 - Direktes Licht kann die Leistung des LiDAR-Sensors beeinträchtigen.
- Tragen Sie den Jet Bot vorsichtig, damit er nicht hinfällt.
 - Der Aufprall durch den Sturz kann die Funktion oder Leistung des LiDAR-Sensors beeinträchtigen.
- Schauen Sie nicht waagrecht in das Sendeteil (einen Laser) des drehbaren LiDAR-Sensors.
- Achten Sie darauf, dass Sie keine Fremdkörper, wie z. B. Essstäbchen, in den sich drehenden LiDAR-Sensor einführen. Andernfalls arbeitet der LiDAR-Sensor möglicherweise fehlerhaft oder wird beschädigt.
- Entfernen Sie vor der Reinigung alle Gegenstände, die weniger als 9 cm hoch sind und leicht auf dem Boden liegen, da der Jet Bot diese Gegenstände neben sich liegen lassen könnte oder sie sich in der Drehbürste oder den Antriebsrädern des Jet Bots verfangen können. (Feststehende Objekte werden erkannt, wenn der Jet Bot mit dem Stoßfänger dagegen stößt. Wenn das der Fall ist, umfährt er sie.)
- Wenn sich Öl, z. B. Speiseöl, auf dem Boden befindet, kann der Jet Bot stehen bleiben, weil der Boden zu rutschig ist. Entfernen Sie das Öl, bevor Sie den Jet Bot zum Reinigen einsetzen.

Hinweise und Vorsichtsmaßnahmen

Aufstellung

HINWEIS

- Stellen Sie die Reinigungsstation bei Holzfußböden am besten in Richtung der Holzmaserung auf.
- Wenn sich der Netzschalter in ausgeschalteter Position befindet, wird der Jet Bot auch dann nicht geladen, wenn er an die Reinigungsstation angedockt ist.
- Lassen Sie die Reinigungsstation immer eingeschaltet.
 - Wenn die Reinigungsstation nicht mit Strom versorgt wird, kann der Jet Bot sie nicht finden und seine Batterie wird nicht automatisch aufgeladen.
 - Die Batterie entlädt sich langsam von selbst, wenn der Jet Bot von der Reinigungsstation getrennt ist.
- Bringen Sie die Grenzmarkierungen nicht als (-----) Form an.
 - Der Jet Bot erkennt diese Anordnung möglicherweise nicht und überquert die Grenze.

Laden

HINWEIS

- Wenn die Batterie während des Ladevorgangs überhitzt, dauert das Laden möglicherweise länger.
- Gehen Sie wie folgt vor, wenn das automatische Laden nicht funktioniert:
 - Schalten Sie die Stromversorgung (mit dem Schalter seitlich am Jet Bot) kurzzeitig aus.
 - Trennen Sie den Netzstecker der Reinigungsstation kurzzeitig von der Steckdose.
 - Ziehen Sie den Netzstecker der Reinigungsstation aus der Steckdose und prüfen Sie, ob Fremdstoffe an den Ladestiften anhaften. Reinigen Sie die Ladestifte des Jet Bot und der Reinigungsstation mit einem trockenen Tuch oder einem Lappen.
 - Kontrollieren Sie die nähere Umgebung der Reinigungsstation auf Hindernisse (z. B. reflektierende Objekte, Stühle usw.).

- Die Batterie entlädt sich langsam von selbst, wenn der Jet Bot von der Reinigungsstation getrennt ist.
 - Entfernen Sie den Jet Bot, während er geladen wird, möglichst nicht von der Reinigungsstation. (Schalten Sie jedoch den Netzschalter auf „Aus“ und trennen Sie die Reinigungsstation vom Stromnetz, wenn Sie vorhaben, das Haus für längere Zeit zu verlassen, weil Sie beispielsweise auf einer Geschäftsreise oder in Urlaub sind.)

Betrieb

HINWEIS

- Der Jet Bot kann beim Reinigen an den Schwellen der Eingangstür oder einer Veranda usw. hängen bleiben.
 - Um den Betrieb fortzusetzen, stellen Sie den Netzschalter auf „Aus“, bringen den Jet Bot in einen Bereich, wo er sich leicht bewegen kann, und schalten ihn dann wieder ein.
- In dunklen Bereichen kann es vorkommen, dass der Jet Bot ein Objekt nicht erkennt.
 - Beseitigen Sie etwaige Hindernisse auf dem Boden vor dem Reinigen.
- Der Jet Bot kann Bereiche, in die er nicht einfahren kann, nicht vollständig reinigen. Solche Bereiche sind z. B. kleine Zwischenräume in einer Ecke, zwischen Sofas oder Schränken und Wänden usw.
 - Verwenden Sie ein anderes Reinigungsgerät, um diese Stellen regelmäßig zu reinigen.
- Der Jet Bot kann Schmutzkümpfen nicht vom Boden aufsaugen, so dass sich auch nach der Reinigung noch Reste davon auf dem Boden befinden können.
 - Verwenden Sie ein anderes Reinigungsgerät, um diese Stellen regelmäßig zu reinigen.
- Warten Sie nach dem Ausschalten des Jet Bot eine Weile und schalten Sie ihn dann wieder ein, damit er wieder normal startet.
- Wenn die Reinigungsstation riecht, sollten Sie den Staubbeutel ersetzen oder die Filter reinigen.

Hinweise und Vorsichtsmaßnahmen

Reinigung und Pflege

HINWEIS

- Sie haben den Staubbehälter und Filter mit Wasser gereinigt
 - Staubbehälter: Wischen Sie das Wasser vollständig aus dem Behälter.
 - Filter: Lassen Sie ihn vor der Verwendung gründlich an einer schattigen Stelle trocknen.
- Verwenden Sie zum Reinigen des Feinstaubfilters kein Wasser, sondern schütteln Sie ihn einfach aus.
- Ersetzen Sie den Feinstaubfilter einmal pro Jahr, um stets höchste Leistung Ihres Geräts sicherzustellen.
- Wenn die Saugleistung kontinuierlich abnimmt oder der Jet Bot zu heiß wird, sollten Sie den Feinstaubfilter reinigen.

VORSICHT

- Achten Sie beim Einsetzen und Entnehmen des Filters dar, dass Sie Ihre Finger nicht im Einlass des Staubbehälters einklemmen.
- Um Verstopfungen durch Fremdstoffe zu vermeiden, müssen Sie darauf achten, dass der Jet Bot keine Zahnstocher, Wattestäbchen usw. aufsaugt.
- Wenden Sie sich an ein offizielles SAMSUNG-Kundendienstzentrum, wenn Sie Probleme haben, Fremdstoffe aus der Bürste zu entfernen.
- Da die Bürste beim Reinigen Schmutz vom Boden aufnimmt, können sich darin Fremdstoffe wie Fäden, lange Haare usw. verfangen. Reinigen Sie sie für beste Saugergebnisse regelmäßig.
- Schalten Sie den Jet Bot vor Reinigungs- oder Wartungsarbeiten aus.
- Wenn Sie die Bürste oder den Bürstendeckel nach Wartungsarbeiten nicht ordnungsgemäß montieren, kann der Boden zerkratzt werden oder eine Gerätestörung eintreten. Bauen Sie diese Teile deshalb richtig ein. Schlagen Sie dazu im Handbuch nach und verwenden Sie die jeweils geeignete Methode.

Umgang mit Batterien

HINWEIS

- Überprüfen Sie beim Kauf einer Batterie, ob auf dem Akku das SAMSUNG-Logo (**SAMSUNG**) angebracht ist, und überprüfen Sie die Modellbezeichnung. Wenden Sie sich dann an ein Kundendienstzentrum.
- Diese Batterie ist ausschließlich für den Jet Bot von SAMSUNG Electronics bestimmt. Verwenden Sie sie nicht für andere Geräte oder Zwecke.
- Sie dürfen die Batterie keinesfalls zerlegen oder in sonstiger Weise modifizieren.
- Werfen Sie die Batterie nicht ins Feuer, und erhitzen Sie sie nicht.
- Verbinden Sie die Ladekontakte (+, -) mit keinerlei metallischen Objekten.
- Bewahren Sie die Batterie ausschließlich in Innenräumen (bei 0 °C bis 40 °C) auf.
- Wenn die Batterie nicht ordnungsgemäß zu funktionieren scheint, versuchen Sie niemals, sie eigenständig zu zerlegen. Wenden Sie sich an das nächstgelegene SAMSUNG-Kundendienstzentrum.
- Nach längerer Benutzung der Batterie verlängert sich ihre Ladezeit und ihre Nutzungszeit nimmt ab. Wenden Sie sich in diesem Fall an ein Kundendienstzentrum und ersetzen Sie sie durch eine neue Batterie.
- Nehmen Sie die Batterie nicht selbst auseinander und stellen Sie sicher, dass es nicht zu einem Kurzschluss zwischen dem Plus- und dem Minuspol kommt.
- Seien Sie vorsichtig, wenn die Batterie ausläuft, damit der ausgelaufene Inhalt nicht mit Ihrer Haut oder Ihren Augen in Berührung kommt.

SmartThings-App

Die SmartThings-App kann nur in Verbindung mit Modellen verwendet werden, die über eine Wi-Fi-Funktion verfügen.

Wenn Sie nicht über einen Wi-Fi-Router verfügen, können Sie die SmartThings-App nicht verwenden.

Herunterladen der SmartThings-App

- Sie können die SmartThings-App aus den folgenden Shops herunterladen und anschließend installieren: Google Play Store, Apple App Store oder Samsung Galaxy Store. Suchen Sie mit Hilfe des Schlagworts „SmartThings“ nach der App.

HINWEIS

- SmartThings ist mit einigen Tablets und manchen Mobilgeräten nicht kompatibel.
 - [Android] ab 7.0 (mindestens 2 GB RAM) wird empfohlen.
 - Sie können die SmartThings-App nicht herunterladen, wenn die Smart View-Funktion bei einem Galaxy-Handy nicht unterstützt wird.
- Manche iPads und bestimmte andere Mobilgeräte werden möglicherweise nicht unterstützt.
 - [iOS ab 12.0] / iPhone 6s oder besser werden unterstützt.
- Besuchen Sie den Play Store oder den App Store, um zu sehen, ob Ihr Mobilgerät mit SmartThings kompatibel ist.
- Die unterstützten Funktionen können sich ohne vorherige Ankündigung ändern.
- Die Update-Richtlinie für die SmartThings-App unter dem installierten Betriebssystem und die Funktionen, die die Anwendung unterstützen, sind aus Gründen der Benutzerfreundlichkeit oder Sicherheit unter Umständen vorübergehend deaktiviert.

Einrichten eines SAMSUNG-Kontos

- Sie müssen sich bei einem SAMSUNG-Konto anmelden, bevor Sie die SmartThings-App verwenden.
- Befolgen Sie die Anweisungen der SmartThings-App, um ein SAMSUNG-Konto einzurichten.

- Wenn Sie Inhaber eines SAMSUNG-Smartphones sind, können Sie Ihr SAMSUNG-Konto bei den Einstellungen Ihres Smartphones hinzufügen. Danach meldet es sich automatisch bei Ihrem SAMSUNG-Konto an und Sie können die SmartThings-App nutzen.

Registrieren eines Geräts für die SmartThings-App

- 1 Verbinden Sie Ihr Smartphone mit Ihrem Drahtlosrouter.**
 - Wenn das Smartphone nicht verbunden ist, aktivieren Sie bei den Einstellungen Wi-Fi und wählen Sie einen Drahtlosrouter aus, mit dem Sie die Verbindung herstellen möchten.
 - Stellen Sie Ihr Smartphone so ein, dass es nur Wi-Fi verwendet, und stellen Sie die Verbindung mit einem Gerät her.
- 2 Starten Sie die SmartThings-App auf Ihrem Smartphone.**
- 3 Wenn ein Popup mit der Nachricht eingeblendet wird, dass ein neues Gerät gefunden wurde, tippen Sie auf ADD NOW.**
 - Fügen Sie ein Gerät hinzu, wenn das Popup nicht angezeigt wird. Wählen Sie dazu die Kategorie „Haushaltsgeräte“ → „Saugroboter“ und dann den Jet Bot aus.
 - Wenn Sie den auf dem Jet Bot angebrachten SmartThings QR-Code scannen, können Sie die Verbindung mit dem Jet Bot einfacher herstellen.
- 4 [Android] Die Verbindung mit Ihrem Gerät wird automatisch aufgebaut.**
 - [IOS] Öffnen Sie die Einstellungen und wählen Sie in der WLAN-Liste das [vacuum]_E30AJT** aus.
- 5 Geben Sie auf Aufforderung die Authentifizierung ein.**
- 6 [Android] Die Verbindung mit Ihrem Drahtlosrouter wird automatisch aufgebaut.**
 - [IOS] Öffnen Sie die Einstellungen und wählen Sie in der Wi-Fi-Liste den Drahtlosrouter aus.
- 7 Wenn die Geräteregistrierung abgeschlossen ist, wird die Jet Bot-Gerätekarte hinzugefügt.**

SmartThings-App

Funktionen der SmartThings-App

Klassifikation	Funktionen	Erläuterung
Überwachung	Reinigungsbericht	<ul style="list-style-type: none"> Sie können das Ergebnis der letzten Reinigung kontrollieren. Sie können die Historie der letzten 50 Reinigungen einsehen.
	anfahren Pause Reinigungsmodus	<ul style="list-style-type: none"> Sie können die Reinigung beenden und den Jet Bot zur Reinigungsstation zurückfahren lassen. Sie können die Reinigung stoppen und neu starten. Sie können den gewünschten Reinigungsmodus einstellen.
Reinigungsstation	Reinigungsfunktionen	<ul style="list-style-type: none"> Sie können verschiedene Reinigungsfunktionen einstellen. <ul style="list-style-type: none"> Für einige Funktionen müssen Sie zunächst einen Raumplan erstellen. Bei „Zimmer reinigen“ und „Flecken reinigen“ können Sie jeweils nur einen Modus auswählen, und die Standardeinstellung lautet „Alle“. Wenn sich der Jet Bot im Modus „Zimmer reinigen“ oder „Flecken reinigen“ befindet, fährt er an einem nicht ausgewählten Bereich möglicherweise vorbei, um zur Reinigungsstation zu gelangen und dort aufgeladen zu werden.
	Zeitplan	<ul style="list-style-type: none"> Sie können eine bestimmte Reinigung zur geplanten Zeit starten.
Einstellung	Tonmodus	<ul style="list-style-type: none"> Sie können die Sprachführung auf [Stimme], [Toneffekt] oder [Stumm] einstellen.
	Sprache	<ul style="list-style-type: none"> Der Jet Bot unterstützt 14 Sprachen.
	Lautstärke	<ul style="list-style-type: none"> Sie können die Lautstärke der Sprachführung einstellen.
	Stillstand	<ul style="list-style-type: none"> Zum festgelegten Zeitpunkt beendet der Jet Bot das Reinigen und fährt zur Reinigungsstation zurück. <ul style="list-style-type: none"> Sie können auch während der Stillstandszeit mit einer Reinigung beginnen.
	Saugroboter finden	<ul style="list-style-type: none"> Der Jet Bot gibt einen Ton aus, damit der Benutzer ihn finden kann.
Hinweis	Reinigung abgeschlossen	<ul style="list-style-type: none"> Wenn die Reinigung abgeschlossen ist, können Sie einen Hinweis zum Abschluss der Reinigung erhalten.
	Prüfhinweis	<ul style="list-style-type: none"> Sie können dafür sorgen, dass der Jet Bot Sie darauf hinweist, wenn er überprüft werden muss.
Verwalten von Raumplänen	Sperrzonen	<ul style="list-style-type: none"> Sie können Zonen festlegen, die vom Jet Bot nicht gereinigt werden sollen. <ul style="list-style-type: none"> Maximal 15 Zonen sind dabei möglich.
	Bearbeiten von Raumplänen	<ul style="list-style-type: none"> Sie können Räume im erstellten Raumplan unterteilen oder kombinieren. Zudem ist es möglich, die Bezeichnungen von Räumen zu ändern.
	Zurücksetzen von Raumplänen	<ul style="list-style-type: none"> Sie können gespeicherte Raumpläne zurücksetzen.

Fehlersuche

Problem	Checkliste
Der Jet Bot funktioniert überhaupt nicht.	<ul style="list-style-type: none">• Kontrollieren Sie, ob der Netzschalter in der Ein-Position steht.• Kontrollieren Sie, ob die Statusanzeige leuchtet.• Kontrollieren Sie, ob die Batterie des Jet Bot leer ist.<ul style="list-style-type: none">- Wenn die Statusanzeige des Jet Bot dauerhaft rot leuchtet, müssen Sie den Jet Bot manuell in die Reinigungsstation einsetzen, damit er geladen wird.• Wenn Sie den Jet Bot aufgrund einer vollständig entladenen Batterie manuell aufladen müssen, sind die Tasten am Jet Bot gesperrt. Nachdem der Ladevorgang zumindest teilweise abgeschlossen ist (etwa 10-20 Minuten später), leuchtet die Statusanzeige wieder und die Tasten können wieder verwendet werden.
Der Jet Bot hält beim Reinigen an.	<ul style="list-style-type: none">• Wenn die Statusanzeige des Jet Bot dauerhaft rot leuchtet, müssen Sie den Jet Bot manuell in die Reinigungsstation einsetzen, damit er geladen wird.• Wenn die Bewegung des Jet Bot durch Hindernisse wie Kabel, Türschwellen usw. verhindert wird, heben sie ihn an und tragen Sie ihn über das Hindernis hinweg.<ul style="list-style-type: none">- Wenn sich Stoffe oder Schnüre einem der Antriebsräder verfangen, schalten Sie zuerst die Stromversorgung auf „Aus“ und entfernen Sie dann die Stoffe oder Schnüre, ehe Sie das Gerät wieder verwenden.• Prüfen Sie, ob die Sperrzonen festgelegt sind.
Schwache Saugleistung.	<ul style="list-style-type: none">• Wenn sich zu viel Staub im Staubbehälter befindet, verringert sich möglicherweise die Saugleistung. Schalten Sie die Stromversorgung auf „Aus“ und leeren Sie den Staubbehälter.• Wenn die Bürste auf der Unterseite des Jet Bot durch Fremdkörper verstopft ist, schalten Sie die Stromversorgung auf „Aus“ und befreien Sie die Bürste von den Fremdkörpern.• Wenn das Betriebsgeräusch plötzlich zunimmt, schalten Sie die Stromversorgung auf „Aus“ und leeren Sie den Staubbehälter.
Der Jet Bot kann die Reinigungsstation nicht finden.	<ul style="list-style-type: none">• Prüfen Sie, ob ein Stromausfall vorliegt und ob das Netzkabel angeschlossen ist.• Entfernen Sie eventuelle Hindernisse in der Nähe der Reinigungsstation, durch die möglicherweise die Rückfahrt des Jet Bot zur Reinigungsstation verhindert wird.• Wenn sich Fremdstoffe am Ladeanschluss befinden, kann der Ladevorgang gestört werden. Befreien Sie die Anschlussklemmen von den Fremdstoffen.
Der Jet Bot erkennt die Grenzmarkierungen nicht und überquert die Grenze.	<ul style="list-style-type: none">• Achten Sie darauf, dass die Grenzmarkierungen in einem Abstand von 15 cm vor den Stellen, die der Jet Bot nicht überqueren soll, in Form eines (<input type="checkbox"/>) angebracht werden.

Technische Daten des Geräts

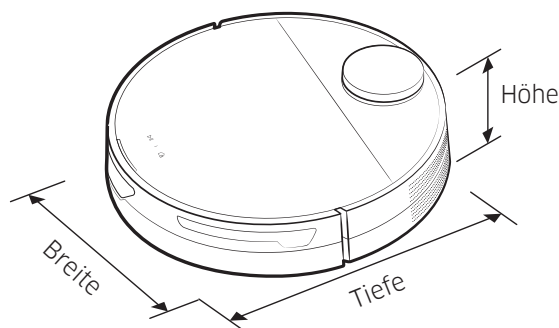

Klassifikation	Element	Baureihe VR30T85****
Technische Daten - Mechanisch	Gewicht	3,4 kg
	Größe	350 mm x 350 mm x 99,8 mm (BxTxH)
	Reinigungsmethode	LiDAR-Standorterkennung
	Tasten des Jet Bot	Berührung
Technische Daten - Elektrisch	Leistungsaufnahme des Jet Bot	60 W (Flecken reinigen)
	Technische Daten der Batterie	Lithium-Ionen-Batterie 21,9 V / 52,56 Wh
Reinigungsteil	Ladetyp	Automatisch / Manuell laden
	Reinigungsmethoden	Automatikmodus, Zimmer reinigen, Flecken reinigen
	Zusatzfunktionen	Energiesparmodus, Stillstandsmodus, Zeitplaner, Sperrzonen
	Ladezeit	Etwa 240 Minuten
	Saugdauer (Auf Holzboden)	Max
Smart		Etwa 60 bis 90 Minuten
Normal		Etwa 90 Minuten
Wi-Fi	Frequenzbereich	2412 bis 2472 MHz
	Senderleistung (Max)	20 dBm

- Samsung Electronics erklärt hiermit, dass diese Vorrichtung vom Gerätetyp Funkgerät der Richtlinie 2014/53/EU entspricht. Der gesamte Text der EU-Konformitätserklärung ist unter der folgenden Internetadresse verfügbar: Die offizielle Konformitätserklärung ist unter <http://www.samsung.com> zu finden. Gehen Sie zu Support > Produktsupport durchsuchen und geben Sie den Modellnamen ein.
- Die Ladezeit und die Saugdauer können sich je nach Einsatzbedingungen unterscheiden.
- In der SmartThings-App können Sie die Stillstandszeit, den Zeitplaner und die Sperrzonen einstellen.

Technische Daten des Geräts

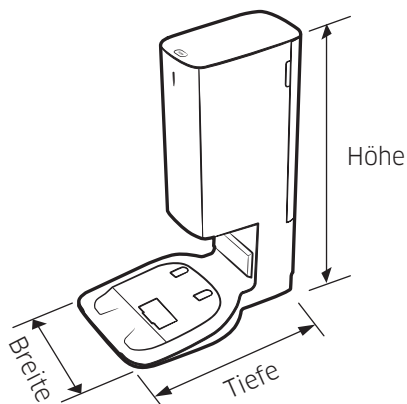

Name		Reinigungsstation
Nennspannung		220 - 240 V~ 50-60 Hz
Nennausgangsstrom		25,85 V; 1,0 A
Leistungsaufnahme	Laden	40 W
	Betrieb	1300 W (bei voller Saugleistung)
Gewicht		5,0 kg
Größe		280 mm x 400 mm x 525 mm (BxTxH)
Betriebszeit		Etwa 18 Sekunden

Informationen über Open-Source-Software

Die in diesem Gerät verwendete Software enthält Open Source-Code.

Um den Quellcode zu erhalten, der durch Lizenzen mit einer Pflicht zur Veröffentlichung des Quellcodes geschützt ist (z. B. GPL, LGPL usw.), besuchen Sie bitte <http://opensource.samsung.com/> und suchen Sie nach der Modellbezeichnung.

Es ist auch möglich, den entsprechenden Quellcode vollständig auf einem Medium wie einer CD-ROM zu erhalten. Hierfür wird eine minimale Gebühr erhoben.

Die folgende URL führt Sie zu den Informationen bezüglich der Open Source-Lizenz im Zusammenhang mit diesem Gerät: http://opensource.samsung.com/opensource/VR9500_0/seq/0. Dieses Angebot gilt für jeden, der diese Informationen erhält.



Warnhinweise zum Akku

Sie dürfen den in dieses Produkt eingebaute Akku keinesfalls selbst entfernen oder einen entsprechenden Versuch unternehmen. Wenden Sie sich für einen Austausch des Akkus unbedingt an Ihren Dienstleister oder eine unabhängige qualifizierte Fachkraft. **Diese Anweisungen sind ausschließlich für den Gebrauch durch Ihren Dienstleister oder eine unabhängige qualifizierte Fachkraft bestimmt.**



VERSUCHEN SIE ZU IHRER EIGENEN SICHERHEIT NICHT, DEN AKKU SELBST ZU ENTFERNEN, UND ENTSORGEN SIE SIE KEINEFALLS IM FEUER. SIE DÜRFEN DEN AKKU KEINESFALLS ZERLEGEN ODER IN SONSTIGER WEISE MANIPULIEREN ODER BESCHÄDIGEN.

Entfernen des Akkus

Schalten Sie den Jet Bot aus Sicherheitsgründen zunächst aus, bevor Sie Arbeiten daran vornehmen.

1

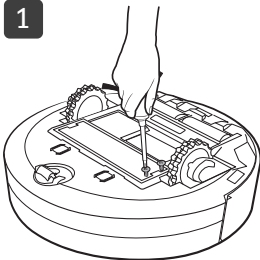

2

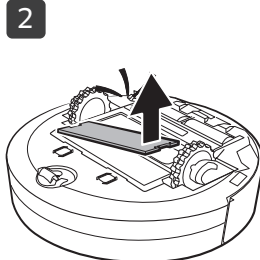

3



Korrekte Entsorgung der in diesem Gerät eingebauten Batterie

(Gilt für Länder mit separaten Altbatterie-Rücknahmesystemen.)

Die Kennzeichnung auf dem Akku, dem Handbuch oder der Verpackung gibt an, dass der in diesem Gerät eingebaute Akku nicht zusammen mit dem normalen Haushaltsmüll entsorgt werden darf. Sofern vermerkt, geben die chemischen Symbole Hg, Cd oder Pb an, dass der Akku Quecksilber, Kadmium oder Blei in einer Konzentration enthält, die über den nach EG-Verordnung 2006/66 zulässigen Grenzwerten liegt.

Der in diesem Gerät eingebaute Akku darf nicht vom Benutzer ausgetauscht werden. Informationen zum Austausch erhalten Sie bei Ihrem Dienstleister. Versuchen Sie keinesfalls, den Akku selbst zu entfernen, und entsorgen Sie sie nicht im Feuer. Sie dürfen den Akku keinesfalls zerlegen oder in sonstiger Weise manipulieren oder beschädigen. Entsorgen Sie das Gerät nach Ablauf seiner Lebensdauer bei einer Abfallsammelstelle in Ihrer Nähe, damit dort geeignete Maßnahmen für die weitere Behandlung und Wiederverwertung des Produkts, einschließlich des Akkus, ergriffen werden können.

Falls sie Fragen oder Anregungen zu samsung-Produkten haben,
wenden sie sich bitte an den samsung-kundendienst.

06196 77 555 66 *HHP

06196 77 555 77 *OTH

www.samsung.com/de/support



Jet Bot

Gebruikershandleiding

VR30T85****-serie



- Voor volledige handleiding, scan QR-code of ga online naar <https://www.samsung.com>
- Lees deze instructies zorgvuldig door voordat u het apparaat in gebruik neemt.
- Alleen voor gebruik binnenshuis.



SAMSUNG



- Verbinding met de SmartThings-app is vereist voor normaal gebruik van de functies van de Jet Bot.

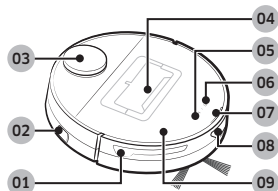

Bovenzijde

- 01 Obstakelsensor
- 02 Aan/uit-schakelaar
- 03 LiDAR-sensor
- 04 Stofopvangbak
- 05 Toets Start/Stop
- 06 Toets Docking (opladen)
- 07 Statusindicator
- 08 Venster dockingsensor
- 09 Bovenklep

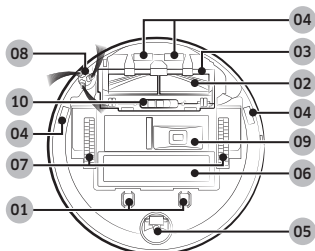

Onderzijde

- 01 Oplaadcontactpunt
- 02 Borstel
- 03 Borstelklep
- 04 Steiltesensor
- 05 Roller
- 06 Batterijklepje
- 07 Rijwiel
- 08 Roterende borstel
- 09 Uitgang voor Stof legen
- 10 Vergrendeling borstelklep

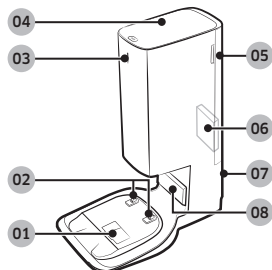

Reinigingsstation

- 01 Ingang voor stof aanzuigen
- 02 Oplaadcontactpunt
- 03 Statusindicator
- 04 Klep
- 05 Klep van fijne-stoffilter
- 06 Fijne-stoffilter
- 07 Groef voor netsnoer
- 08 Zender oplaadsignaal



Accessoires hangen af van het model.

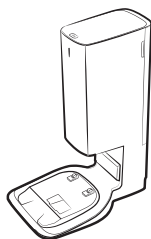

Reinigingsstation



Roterende borstel:
2 stuks (in het product: 1 stuks, reserve: 1 stuks)

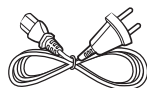

Netsnoer



Stofopvangzak:
2 stuks (in het product: 1 stuks, reserve: 1 stuks)



Grensmarkeringen

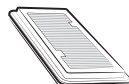

Filter voor de motor:
2 stuks
(In het product: 1 stuks, reserve: 1 stuks)



Gebruikershandleiding

- Als u een extra stofopvangzak wilt aanschaffen, controleer dan eerst de modelnaam (VCA-RDB95) en het Samsung-logo (**SAMSUNG**) en neem vervolgens contact op met de dichtstbijzijnde Samsung Electronics-dealer of Samsung-servicecentrum.

Bediening en onderhoud

A. Installatie

OPMERKING

- Installeer het reinigungsstation op een locatie met een vlakke vloer en wand.
- Als het netsnoer te lang is voor de installatieomgeving, draait u het netsnoer rond de pin voor kabelbeheer en plaatst u het in de bevestigingsgroef aan de achterzijde van het reinigungsstation.
- Als u het reinigungsstation op een plek installeert die meer dan 1 m is verwijderd van de vorige installatieplek, moet de kaart opnieuw worden aangemaakt met de SmartThings-app. (Als u de bestaande kaart gebruikt, worden sommige plekken mogelijk niet gereinigd.)

B. De Jet Bot gebruiken

B-1 De Jet Bot opladen



Opladen

- Open het bovendeksel van de Jet Bot en verwijder de witte pakking.
- Verwijder de gele pakking die is bevestigd aan de aan/uit-schakelaar op de zijkant van de Jet Bot en druk op de aan/uit-schakelaar om de Jet Bot in te schakelen.
- Plaats de Jet Bot handmatig op het reinigungsstation om te beginnen met opladen.
 - Wanneer de Jet Bot begint met opladen, wordt de statusindicator van het reinigungsstation wit en na 1 minuut gaat de statusindicator automatisch uit. (Opladen wordt voortgezet ook al is de statusindicator uitgeschakeld.)
- Controleer de oplaadstatus.
 - Wanneer het opladen begint, gaat de statusindicator van de Jet Bot aan (rood, oranje of geel, afhankelijk van de voortgang), stijgt geleidelijk en wordt groen wanneer het opladen is voltooid.

Docking (opladen)

- U kunt de Jet Bot tijdens het reinigen naar het reinigungsstation laten terugkeren om op te laden.
 - Druk op de [] op de Jet Bot of gebruik de SmartThings-app om de oplaadfunctie te selecteren.

B-2 Reiniging starten

- Druk op de [] op de Jet Bot om Automatisch reinigen te starten.
- Druk op de [] op de Jet Bot om de werking te stoppen tijdens het reinigen.
 - Wanneer u op de [] drukt, keert de Jet Bot terug naar het reinigungsstation en begint met opladen.

C. De Jet Bot reinigen

Voordat u onderhoud uitvoert, moet u de aan/uit-schakelaar aan de zijkant van de Jet Bot uitschakelen.

C-1 De stofopvangbak legen en schoonmaken

- Verwijder het stof op het filter en de stofopvangbak, maak ze schoon met water en laat ze in de schaduw volledig drogen.

C-2 De borstel reinigen

C-3 Het sensorvenster reinigen

- Veeg het sensorvenster af met een zachte doek.

C-4 Het rijwiel reinigen

C-5 De roterende borstel reinigen

- Bedek de roterende borstel 10 seconden lang met een warme gestoomde doek en veeg vervolgens de roterende borstel af.

D. Het reinigungsstation schoonmaken

Trek de stekker van het netsnoer uit het stopcontact voordat u het reinigungsstation schoon gaat maken.

D-1 De stofopvangzak vervangen

D-2 Het fijne-stoffilter reinigen

- Reinig het fijne-stoffilter niet met water.

OPMERKING

- U behoudt de beste prestaties van het fijne-stoffilter door het ten minste eenmaal per jaar te vervangen.



- Raadpleeg de QR-code voor uitgebreide methoden voor gebruik en reiniging.

Veiligheidsinformatie

- Voordat u het apparaat gebruikt, dient u deze handleiding zorgvuldig door te lezen. Bewaar de handleiding ter referentie.
- Aangezien de gebruiksinstructies gelden voor meerdere modellen, kunnen de eigenschappen van uw stofzuiger verschillen van de beschrijving in deze handleiding.

Waarschuwingssymbolen in deze handleiding

WAARSCHUWING

Geeft aan dat er risico op ernstig of dodelijk letsel bestaat.

LET OP

Geeft aan dat er risico op lichamelijk letsel of materiële schade bestaat.

Overige symbolen in deze handleiding

OPMERKING

Geeft aan dat in de tekst die volgt belangrijke aanvullende informatie staat.

Als u zich niet aan deze voorzorgsmaatregelen houdt, kunnen interne onderdelen van de stofzuiger beschadigd raken, waardoor uw garantie ongeldig wordt.

Algemeen

- Gebruik het product niet als speelgoed. Let goed op wanneer het product door of in de buurt van kinderen wordt gebruikt.
- Gebruik het apparaat alleen zoals in deze handleiding wordt aangegeven.
- Gebruik de Jet Bot of het reinigungsstation niet als deze op enige wijze zijn beschadigd.
- Als de stofzuiger niet naar behoren werkt, is gevallen, is beschadigd, buiten is blijven staan of in het water is gevallen, moet u het apparaat naar een klantenservicecentrum brengen.

- Pak het reinigungsstation of de Jet Bot niet vast met natte handen.
- Gebruik het apparaat alleen op droge oppervlakken binnenshuis.
- Dit apparaat kan door kinderen vanaf 8 jaar en door personen met een verminderd fysiek, zintuiglijk of mentaal vermogen of gebrek aan ervaring en kennis worden gebruikt. In dat geval dient er toezicht te zijn of dienen aan deze personen instructies te zijn gegeven omtrent veilig gebruik van het apparaat en moeten deze personen begrijpen welke gevaren het gebruik met zich meebrengt. Kinderen dienen niet met het apparaat te spelen. Kinderen dienen de stofzuiger niet te gebruiken en geen onderhoud te plegen aan het apparaat zonder ouderlijk toezicht.
- Verplaats de snoeren van andere apparaten zodat ze niet in het te reinigen gebied liggen.
- Gebruik de stofzuiger niet in een ruimte waar een baby of kind aan het slapen is.
- Gebruik de stofzuiger niet in de buurt van brandende kaarsen of breekbare voorwerpen op de vloer.
- Gebruik de stofzuiger niet in een ruimte met brandende kaarsen of meubilair waar de stofzuiger per ongeluk tegenaan kan botsen.
- Laat kinderen niet met op de stofzuiger zitten.
- Gebruik de stofzuiger niet op een nat oppervlak.
- Als het netsnoer is beschadigd, moet dit door de fabrikant of een onderhoudstechnicus of een vergelijkbaar gekwalificeerd persoon worden vervangen om schade te voorkomen.
- Zie voor informatie over de milieuverplichtingen en productspecifieke reglementaire verplichtingen van Samsung, bijvoorbeeld REACH (AEEA, accu's) [samsung.com/uk/aboutsamsung/samsungelectronics/corporatecitizenship/data_corner.html](https://www.samsung.com/uk/aboutsamsung/samsungelectronics/corporatecitizenship/data_corner.html)

Veiligheidsinformatie

Reinigingsstation

- Pas de gepolariseerde stekker niet aan voor gebruik in combinatie met een niet-gepolariseerd stopcontact of verlengsnoer.
- Gebruik het apparaat niet buiten of op natte oppervlakken.
- Trek de stekker van het reinigungsstation uit het stopcontact wanneer u dit niet gebruikt of als u onderhoudswerkzaamheden wilt uitvoeren.
- Gebruik alleen het reinigungsstation dat door de fabrikant is geleverd om het apparaat op te laden.
- Gebruik geen beschadigd netsnoer of stekker of een loszittend stopcontact.
- Draag het apparaat niet aan het snoer, trek niet aan het snoer, gebruik het snoer niet als handvat, sluit de deur niet op of over het snoer heen en trek het snoer niet om scherpe hoeken of randen. Houd het snoer uit de buurt van verwarmde oppervlakken.
- Gebruik geen verlengsnoeren of stopcontacten met onvoldoende stroombelastbaarheid.
- Trek de stekker niet aan het snoer uit het stopcontact. Pak de stekker beet en niet het snoer.
- Beschadig of verbrand de batterijen niet, aangezien deze bij hoge temperaturen kunnen exploderen.
- Probeer het reinigungsstation niet te openen. Reparaties mogen alleen worden uitgevoerd door een gekwalificeerd klantenservicecentrum.
- Stel het reinigungsstation niet bloot aan hoge temperaturen en zorg dat het reinigungsstation niet in contact komt vloeistof of vocht.
- Probeer de niet-oplaadbare batterijen niet op te laden met het reinigungsstation.

Jet Bot

- Zuig geen harde of scherpe voorwerpen op, zoals glas, spijkers, schroeven of munten.
- Gebruik het apparaat niet zonder filter. Steek nooit uw vingers of andere voorwerpen in de ventilatorruimte wanneer u onderhoud pleegt aan het apparaat, voor het geval het apparaat per ongeluk wordt ingeschakeld.
- Steek geen voorwerpen in openingen. Gebruik het apparaat niet als er openingen geblokkeerd zijn; houd openingen vrij van stof, pluïsjes, haren en alles wat de luchtcirculatie kan belemmeren.
- Zuig geen giftige stoffen op (chloor, bleekmiddel, ammonia, gootsteenontstopper enzovoort).
- Zuig geen brandende of rokende voorwerpen op, zoals sigaretten, lucifers of hete as.
- Zuig geen vloeistoffen op die kunnen ontvlammen of ontploffen, zoals benzine, en gebruik het apparaat niet op plekken waar deze vloeistoffen aanwezig kunnen zijn.
- Het product mag ook niet op de volgende locaties worden gebruikt:
 - Locaties met kaarsen of bureaulampen op de vloer.
 - Locaties met onbewaakt vuur (vlammen of gloeiende kolen).
 - Locaties met gedestilleerde alcohol, thinner, asbakken met brandende sigaretten enzovoort.
- Gebruik de Jet Bot niet in een afgesloten ruimte die gevuld is met dampen van verf op oliebasis, verfverdunder, antimottenmiddelen, ontvlambaar stof of andere explosieve of giftige dampen.
- Bij extreem gebruik en onder extreme temperatuuromstandigheden kunnen de batterijcellen gaan lekken. Als de vloeistof met de huid in aanraking komt, moet u deze plek snel met water wassen. Als de vloeistof in de ogen komt, moet u uw ogen onmiddellijk minimaal 10 minuten spoelen met schoon water. Zoek medische hulp.

Veiligheidsinformatie

Stroomtoevoer

WAARSCHUWING

- Voorkom het risico van een elektrische schok of brand.
 - Beschadig het netsnoer niet.
 - Trek niet te hard aan het netsnoer en raak de stekker niet met natte handen aan.
 - Gebruik alleen een stroombron die overeenkomt met de nominale spanning van de oplader en gebruik geen verdeeldoos om meerdere apparaten tegelijkertijd van stroom te voorzien.
 - Gebruik geen beschadigde stekker, beschadigd netsnoer of loszittend stopcontact.
- Verwijder stof of vastgeraakt vuil van de pinnen van de stekker.
 - Er is een risico op elektrische schokken of storingen.

Vóór het gebruik

WAARSCHUWING

- Gebruik de Jet Bot niet in de buurt van een kachel of ontvlambare materialen.
 - Gebruik de Jet Bot niet in de buurt van vuur of vlammen, zoals een verplaatsbare kachel, kaars, bureaulamp, haard enz. of op een plek waar zich ontvlambare materialen zoals benzine, alcohol, verfverdunner, enz. bevinden.
- Zorg ervoor dat er geen gevaarlijke voorwerpen rond het reinigingsgebied van de Jet Bot aanwezig zijn om botsingen te voorkomen en haal de stekker van elektrische kachels of ventilatoren uit het stopcontact.
 - De Jet Bot kan beschadigd of defect raken.
- De Jet Bot is bedoeld voor huishoudelijk gebruik. Gebruik het apparaat daarom niet voor zolders, kelders, magazijnen, industriële gebouwen, buitenshuis, op vochtige locaties (bijvoorbeeld badkamers, wasruimten), op tafels of legplanken.
 - De Jet Bot kan beschadigd of defect raken.

- Bevestig de grensmarkeringen op plekken waar de Jet Bot kan vallen, bijvoorbeeld bij een trap of reling, om schade aan het product en letsel te voorkomen.
 - Zorg er voor de veiligheid voor dat de steilesensor altijd schoon is.
- Zorg ervoor dat de Jet Bot geen vloeistoffen (water, dranken, vuil, enz.) opzuigt of aanraakt.
 - De Jet Bot kan ernstig beschadigd raken en als de wielen in contact komen met een vloeistof; kunnen de verontreiniging worden verspreid naar andere gebieden.
- Mors geen vloeistoffen op het reinigingsstation.
 - Er bestaat een risico op brand of een elektrische schok.
- Gebruik het reinigingsstation niet voor andere doeleinden dan waarvoor het bedoeld is.
 - Er bestaat het risico op brand of ernstige schade aan het reinigingsstation.
- Houd voor uw eigen veiligheid de steilesensor altijd schoon.
- Aangezien de draadloze installatie radio-interferentie kan veroorzaken, kan het apparaat niet worden gebruikt in situaties gerelateerd aan menselijke veiligheid.

LET OP

- Plaats de stofopvangbak voordat u de Jet Bot gebruikt.
- Wanneer u het reinigingsstation installeert, moet u het snoer niet op de grond laten rondslingeren, aangezien de Jet Bot verstrikt kan raken in het snoer.
- Als u alle ruimten in uw huis wilt schoonmaken, opent u alle vertrekken en stelt u de verboden zones in met de SmartThings-app of bevestigt u de grensmarkeringen op plekken waar de Jet Bot beschadigd kan raken, zoals een voordeur, een veranda, een badkamer of een trap.

Veiligheidsinformatie

- Volg deze aanbevelingen voor correct automatisch opladen.
 - Zorg dat het reinigingsstation altijd is ingeschakeld.
 - Installeer het reinigingsstation op een locatie waar de Jet Bot het eenvoudig kan vinden.
 - Laat geen objecten voor het reinigingsstation liggen.
- Gebruik de Jet Bot niet op zwarte vloeren.
 - De Jet Bot werkt dan mogelijk niet naar behoren.
- Plaats geen objecten binnen 0,5 m van de zijkanten en 1 m van de voorkant van het reinigingsstation.
- Zorg dat het oplaadcontactpunt van het reinigingsstation niet is beschadigd en er geen vuil op zit.
- Voor de zeer lage gebieden waar de Jet Bot vast kan komen te zitten, stelt u de verboden zones in met de SmartThings-app of bevestigt u de grensmarkeringen om te voorkomen dat de Jet Bot er kan komen.
- Plaats het reinigingsstation niet op een plek met een donkere vloer.
 - Als de vloer rond het reinigingsstation donker is, belemmert dit het opladen.
- Verplaats voordat u gaat reinigen alle obstakels die de beweging van de Jet Bot kunnen belemmeren (bijvoorbeeld speeltoestellen van kinderen).
- Gebruik de Jet Bot niet op een plek die smaller is dan zijn draaicirkel (0,5 m of minder).
- Verwijder breekbare voorwerpen zoals glas, lijsten, spiegels en voorwerpen van porselein voordat u de Jet Bot, zodat de Jet Bot zonder onderbreking kan werken.
- Als een borstel of borstelklep niet op de juiste manier wordt gemonteerd, kan dit krassen op de vloer veroorzaken of kan het apparaat beschadigd raken.
- Gebruik beide handen om het product te dragen.

- Plaats het reinigingsstation niet op een locatie waar vaak personen langslopen, bij een ingang, of in een smalle gang.
 - Mensen kunnen erover struikelen en gewond raken of het product kan beschadigd worden.
- Duw het reinigingsstation niet.

Tijdens het gebruik

WAARSCHUWING

- Als de Jet Bot vreemde geluiden, een ongebruikelijke geur of rook produceert, moet u de aan/uit-schakelaar aan de onderzijde van de Jet Bot onmiddellijk uitschakelen en neemt u contact op met een servicecentrum.

LET OP

- Als de Jet Bot wordt gebruikt op dik tapijt kan zowel de Jet Bot als het tapijt worden beschadigd.
 - De Jet Bot kan niet over een tapijt met vezels langer dan 2 cm bewegen.
- Gebruik de Jet Bot niet op tafels of andere hoge oppervlakken.
 - Er bestaat het risico op schade als de stofzuiger valt.
- Het is mogelijk dat de Jet Bot tegen stoel- en tafelpoten botst. Om sneller en efficiënter te reinigen, kunt u deze het beste aan de kant schuiven.
- Til de Jet Bot niet op of draag deze niet naar een andere plek wanneer het apparaat in bedrijf is.
- Til de Jet Bot niet op aan de wielen wanneer u het apparaat naar een andere plek draagt.
- Plaats geen voorwerpen bovenop de Jet Bot, aangezien dit de LiDAR-sensor of de Jet Bot kan beschadigen.
- Verwijder grote stukken papier of plastic zakken onmiddellijk wanneer u de Jet Bot gebruikt, aangezien ze de zuigopening kunnen blokkeren.

Veiligheidsinformatie

- Ga niet in de buurt van de werkende Jet Bot liggen.
 - Uw haar kan verstrikt raken in de borstel en dat kan lichamelijk letsel tot gevolg hebben.
- Laat kinderen niet met de Jet Bot spelen.
- Zorg ervoor dat er geen haar, vingers of kleren beklemd raken in een draaiende borstel of de wielen.
- Laat kinderen niet op de Jet Bot zitten en plaats geen voorwerpen op de Jet Bot.
- Zorg ervoor dat er 3 cm ruimte zit naast de drempel van de buitendeur. De robotstofzuiger kan er anders tegenop rijden naar buiten gaan.
- Zorg ervoor dat het venster van de obstakelsensor en het venster van de steitesensor schoon blijven.
 - Als er vuil op komt te zitten, kunnen de sensoren mogelijk niet naar behoren functioneren.
- Berg de Jet Bot niet op in een auto.
- Zorg ervoor dat de LiDAR-sensor niet wordt blootgesteld aan direct licht, zoals zonlicht, infrarood licht, enz.
 - Het directe licht kan de prestaties van de LiDAR-sensor beïnvloeden.
- Wees voorzichtig wanneer u de Jet Bot draagt dat u het apparaat niet laat vallen.
 - De schok van de val kan de werking of prestaties van de LiDAR-sensor beïnvloeden.

Reiniging en onderhoud

WAARSCHUWING

- Wanneer het netsnoer is beschadigd, neemt u contact op met een servicecentrum om het snoer te laten vervangen door een gecertificeerde monteur.
 - Er bestaat een risico op brand of een elektrische schok.
- Raadpleeg een servicecentrum van SAMSUNG Electronics wanneer u de batterijen verwisselt.
 - Het gebruik van batterijen uit andere producten kan storingen veroorzaken.
- Zorg ervoor dat u uw vinger niet in de ronddraaiende LiDAR-sensor steekt. Uw vinger kan dan verwond raken.
- Kijk niet horizontaal in het uitzendende deel (een laser) van de ronddraaiende LiDAR-sensor.
- Steek geen gereedschap of voorwerpen zoals een eetstokje in de ronddraaiende LiDAR-sensor. De LiDAR-sensor functioneert dan mogelijk niet naar behoren of kan beschadigd raken.
- Verwijder voor het reinigen lichte objecten van minder van 9 cm hoog, omdat de Jet Bot die kan verschuiven of de objecten in de roterende borstel of rijwielen van de Jet Bot vast kunnen komen te zitten. (Vastzittende objecten kunnen door de Jet Bot worden gedetecteerd wanneer ze tegen de bumper aankomen en worden vermeden.)
- Als er olie, bijvoorbeeld bakolie, op de vloer ligt, komt de Jet Bot mogelijk niet vooruit omdat de vloer glad is. Verwijder eerst de olie voordat u de Jet Bot laat reinigen.

LET OP

- Voorkom schade aan de Jet Bot door u te houden aan het volgende.
 - Reinig de Jet Bot nooit door er rechtstreeks water op te spuiten en gebruik geen vluchtige stof zoals wasbenzine, terpentijn of alcohol om het apparaat te reinigen.
- Demonteer of repareer de Jet Bot niet zelf. Dit mag uitsluitend worden gedaan door een gekwalificeerde monteur.

Opmerkingen en waarschuwingen

Installatie

OPMERKING

- Als het te reinigen gebied houten vloeren heeft, kunt u het reinigungsstation het beste in het verlengde van de nerven installeren.
- Als de aan/uit-schakelaar is uitgeschakeld, wordt de Jet Bot niet opgeladen, zelfs niet wanneer deze zich aan het reinigungsstation bevindt.
- Laat het reinigungsstation altijd aan staan.
 - Als de stroomtoevoer naar het reinigungsstation is uitgeschakeld, kan de Jet Bot het niet vinden en niet automatisch worden opgeladen.
 - Als de Jet Bot niet wordt aangesloten op het reinigungsstation, lopen de batterijen vanzelf leeg.
- Bevestig de grensmarkeringen niet in de vorm van (----).
 - Mogelijk detecteert de Jet Bot dit niet en gaat het apparaat over de grens heen.

Opladen

OPMERKING

- Als u de batterij tijdens het opladen oververhit raakt, kan het opladen langer duren.
- Wanneer er niet automatisch wordt opgeladen, gaat u als volgt te werk:
 - Zet de aan/uit-schakelaar (aan de zijkant van de Jet Bot) uit en weer aan.
 - Trek de stekker van het reinigungsstation uit het stopcontact en steek deze er vervolgens weer in.
 - Trek de stekker van het reinigungsstation uit het stopcontact en controleer of er zich vuil op de oplaadcontactpunten bevindt. Reinig de oplaadcontactpunten van de Jet Bot en van het reinigungsstation met een droge doek of lap.
 - Controleer of er zich obstakels, zoals reflecterende objecten en stoelen in de buurt van het reinigungsstation bevinden.

- Als de Jet Bot niet wordt aangesloten op het reinigungsstation, lopen de batterijen vanzelf leeg.
 - Probeer de Jet Bot opgeladen te houden aan het reinigungsstation. (Schakel de aan/uit-schakelaar echter uit en trek de stekker van het reinigungsstation uit het stopcontact als u het huis voor langere tijd verlaat, bijvoorbeeld als u op vakantie of op zakenreis gaat.)

Gebruiken

OPMERKING

- De Jet Bot kan vast komen te zitten op drempels van bijvoorbeeld een buitendeur of veranda tijdens het reinigen.
 - Als u de werkzaamheden opnieuw wilt starten, schakelt u de aan/uit-schakelaar uit, verplaatst u de Jet Bot naar een gebied waar deze zich gemakkelijk kan verplaatsen en schakelt u het apparaat weer in.
- In een donker gebied kan het voorkomen dat de Jet Bot een object niet herkent.
 - Verwijder obstakels van de vloer voordat u begint met schoonmaken.
- De Jet Bot kan gebieden waar deze niet in kan komen, zoals een kleine ruimte bij een hoek of tussen de bank en de wand, niet volledig reinigen.
 - Gebruik een andere reinigungsmethode om deze locaties regelmatig te reinigen.
- De Jet Bot kan geen grote stukken vuil opzuigen. Het is dus mogelijk dat er vuil op de vloer achterblijft nadat deze is gereinigd.
 - Gebruik een andere reinigungsmethode om deze locaties regelmatig te reinigen.
- Wacht na het uitschakelen van de Jet Bot een poosje en schakel het apparaat weer in om op normale wijze opnieuw op te starten.
- Als het reinigungsstation vreemd ruikt, vervang dan de stofopvangzak of reinig de filters.

Opmerkingen en waarschuwingen

Reiniging en onderhoud

OPMERKING

- Als u de stofopvangbak en het filter met water hebt gereinigd
 - Stofopvangbak: veeg de stofopvangbak volledig droog.
 - Filter: laat het filter volledig in de schaduw drogen voordat u het opnieuw gebruikt.
- Gebruik geen water om het fijne-stoffilter te reinigen, maar schud het gewoon uit.
- U behoudt de beste prestaties van het fijne-stoffilter door het ten minste eenmaal per jaar te vervangen.
- Als de zuigkracht geleidelijk afneemt of als de Jet Bot oververhit raakt, reinig dan het fijne-stoffilter.

LET OP

- Let op uw vingers wanneer u het filter verwijdt of terugplaatst, aangezien ze bekneld kunnen raken in de opening van de stofopvangbak.
- Om te voorkomen dat de Jet Bot verstopt raakt, moet u opletten dat er geen tandenstokers, wattenstaafjes enzovoort worden opgezogen.
- Als het vuil moeilijk van de borstel te verwijderen is, neemt u contact op met een erkend SAMSUNG-servicecentrum.
- Aangezien de borstel tijdens het reinigen van de vloer vuil opveegt, is het mogelijk dat er zich ander materiaal, zoals draden en lange haren aan de borstel hecht. Controleer en reinig deze regelmatig voor de beste reinigingsresultaten.
- Schakel de Jet Bot uit voordat u het apparaat reinigt of onderhoudswerkzaamheden uitvoert.
- Als een borstel of borstelklep na het onderhoud niet op de juiste manier wordt teruggeplaatst, kan dit krassen op de vloer veroorzaken of kan het apparaat beschadigd raken. Plaats deze daarom op de juiste manier terug volgens de onderhoudsinstructies.

Batterijgebruik

OPMERKING

- Controleer wanneer u een batterij koopt het SAMSUNG-logo (**SAMSUNG**) dat op de batterij bevestigd is en de modelnaam. Neem vervolgens contact op met een servicecentrum.
- Deze batterij is exclusief voor de SAMSUNG Electronics Jet Bot. Niet voor andere producten of doeleinden gebruiken.
- Haal de batterij niet uit elkaar en breng geen modificaties aan.
- Stel de batterij niet bloot aan vuur en verwarm deze niet.
- Raak de oplaadcontactpunten (+, -) niet aan met metalen objecten.
- Bewaar de batterij binnenshuis (bij 0 °C~40 °C).
- Als de batterijen niet goed werken, haal deze dan niet uit elkaar. Neem contact op met het dichtstbijzijnde SAMSUNG-servicecentrum.
- Als de batterij al lange tijd is gebruikt, nemen de oplaadtijd en gebruikstijd van de batterij af. Neem in dat geval contact op met een servicecentrum en vervang deze door een nieuwe batterij.
- Neem de batterij niet zelf uit elkaar en zorg ervoor dat de pool (+/-) niet omgekeerd wordt.
- Als de batterij lekt, zorg er dan voor dat de vloeistof niet in contact komt met uw huid of ogen.

SmartThings-app

De SmartThings-app is uitsluitend compatibel met modellen met een Wi-Fi-functie. Als u geen Wi-Fi-router heeft, kunt u de SmartThings-app niet gebruiken.

De SmartThings-app downloaden

- Download en installeer de SmartThings-app via een appstore (Google Play Store, Apple App Store of SAMSUNG Galaxy Store). Gebruik het trefwoord "SmartThings" om de app te zoeken.

OPMERKING

- SmartThings is niet compatibel met sommige tablets en sommige mobiele apparaten.
 - [Android] 7.0 of hoger (minimaal 2 GB RAM) wordt aanbevolen.
 - Als de functie 'Smart-weergave' van een Galaxy-telefoon niet wordt ondersteund, kunt u de SmartThings-app niet downloaden.
- Sommige iPads en sommige mobiele apparaten worden mogelijk niet ondersteund.
 - [iOS 12.0] of hoger/iPhone 6s of hoger wordt ondersteund.
- Ga naar de Play Store of de App Store om te zien of uw mobiele apparaat compatibel is met SmartThings.
- De ondersteunde functies kunnen aangepast worden zonder voorafgaande berichtgeving.
- Het updatebeleid voor de applicatie in het huidige besturingssysteem voor de SmartThings-app en de functies die worden ondersteund door de applicatie kunnen worden opgeschort vanwege bruikbaarheid of beveiliging.

Een SAMSUNG-account instellen

- U moet zich aanmelden bij een SAMSUNG-account voordat u de SmartThings-app gebruikt.
- Als u een SAMSUNG-account wilt instellen, kunt u de instructies in de SmartThings-app volgen.

- Als u een SAMSUNG-smartphone hebt, kunt u uw SAMSUNG-account ook toevoegen in de instellingen van uw smartphone. U wordt dan automatisch aangemeld bij uw SAMSUNG-account en u kunt de SmartThings-app gebruiken.

Een apparaat registreren in de SmartThings-app

- 1 Verbind uw smartphone met de draadloze router.**
 - Als er geen verbinding met de smartphone is, kunt u de Wi-Fi inschakelen in de instellingen en een draadloze router selecteren om verbinding mee te maken.
 - Stel uw smartphone in om uitsluitend Wi-Fi te gebruiken en maak verbinding met een apparaat.
- 2 Open de SmartThings-app op uw smartphone.**
- 3 Als er een bericht wordt weergegeven dat er een nieuw apparaat is gevonden, tikt u op NU TOEVOEGEN.**
 - Als er geen bericht verschijnt, kunt u een apparaat toevoegen door de categorie 'Huishoudelijke apparaten' → 'Robotstofzuiger' en de te verbinden Jet Bot te selecteren.
 - Als u de SmartThings QR-code scant die aan de Jet Bot is bevestigd, kunt u eenvoudiger verbinding maken met de Jet Bot.
- 4 [Android] De verbinding met uw apparaat wordt automatisch verwerkt.**
 - [iOS] Open de instellingen en selecteer [vacuum]_E30AJT** in de Wi-Fi-lijst.
- 5 Geef de verificatie op wanneer u hierom wordt gevraagd.**
- 6 [Android] De verbinding met uw draadloze router wordt automatisch verwerkt.**
 - [iOS] Open de instellingen en selecteer de draadloze router in de Wi-Fi-lijst.
- 7 Wanneer de productregistratie is voltooid, wordt de apparaatkaart voor de Jet Bot toegevoegd.**

SmartThings-app

Functies van de SmartThings-app

Classificatie	Functies	Uitleg
Bezig met controleren	Reinigingsrapport	<ul style="list-style-type: none">• U kunt de resultaten van de laatste reiniging controleren.• U kunt de geschiedenissen van de laatste 50 reinigingen controleren.
Bediening	Docken	<ul style="list-style-type: none">• U kunt stoppen met reinigen en de Jet Bot laten terugkeren naar het reinigingsstation.
	Pauze	<ul style="list-style-type: none">• U kunt stoppen met reinigen of opnieuw beginnen met reinigen.
	Reinigingsmodus	<ul style="list-style-type: none">• U kunt de gewenste reinigingsmodus instellen.
	Reinigingsfuncties	<ul style="list-style-type: none">• U kunt verschillende reinigingsfuncties instellen.<ul style="list-style-type: none">- Voor sommige functies moet u eerst een kaart aanmaken.- U kunt slechts één functie kiezen uit Kamer reinigen en Lokaal reinigen, en de standaard instelling is 'Alle' (Alle kamers).• Wanneer de Jet Bot bezig is met Kamer reinigen of Lokaal reinigen, kan het apparaat door een niet-geselecteerd gebied rijden om naar de te reinigen plek te gaan of om op te gaan laden.
In	Planning	<ul style="list-style-type: none">• U kunt op het geplande tijdstip beginnen met toegewezen reiniging.
	Geluidsmodus	<ul style="list-style-type: none">• U kunt de spraakhandleiding instellen op [Sprak], [Geluidseffect] of [Dempen].
	Taal	<ul style="list-style-type: none">• De Jet Bot ondersteunt 14 talen.
	Volume	<ul style="list-style-type: none">• U kunt het volume van de spraakhandleiding aanpassen.
	Niet reinigentijd	<ul style="list-style-type: none">• Op het aangegeven tijdstip stopt de Jet Bot met reinigen en keert terug naar het reinigingsstation.<ul style="list-style-type: none">- U kunt beginnen met reinigen tijdens de Niet-reinigentijd.
Opmerking	Robotstofzuiger zoeken	<ul style="list-style-type: none">• De Jet Bot maakt een geluid zodat de gebruiker het apparaat kan vinden.
	Reiniging voltooid	<ul style="list-style-type: none">• Wanneer de reiniging is voltooid, kunt een melding ontvangen dat de reiniging voltooid is.
	Controle melding	<ul style="list-style-type: none">• U kunt een melding ontvangen wanneer de Jet Bot gecontroleerd moet worden.
Kaarten beheren	Verboden zones	<ul style="list-style-type: none">• U kunt een zone instellen waar de Jet Bot niet moet reinigen.<ul style="list-style-type: none">- U kunt maximaal 15 zones aanmaken.
	Kaart bewerken	<ul style="list-style-type: none">• U kunt ruimtes onderverdelen of combineren op de aangemaakte kaart.• U kunt de naam van een ruimte wijzigen.
	Kaart resetten	<ul style="list-style-type: none">• Reset de opgeslagen kaart.

Problemen oplossen

Symptoom	Controleren
De Jet Bot werkt helemaal niet.	<ul style="list-style-type: none">• Controleer of de aan/uit-schakelaar is ingeschakeld.• Controleer of de statusindicator is ingeschakeld.• Controleer of de batterij van de Jet Bot leeg is.<ul style="list-style-type: none">- Als de statusindicator van de Jet Bot rood wordt en rood blijft, plaatst u de Jet Bot handmatig op het reinigingsstation om op te laden.• Wanneer u de Jet Bot handmatig oplaadt vanwege een volledig lege batterij, werken de toetsen op de Jet Bot niet. Wanneer het opladen deels voltooid is (ongeveer 10-20 minuten later), is de statusindicator aan en de toetsen werken weer.
De Jet Bot is tijdens het reinigingsproces gestopt.	<ul style="list-style-type: none">• Als de statusindicator van de Jet Bot rood wordt en rood blijft, plaatst u de Jet Bot handmatig op het reinigingsstation om op te laden.• Wanneer de Jet Bot wordt geblokkeerd door een obstakel, zoals een snoer, drempel of verhoging, tilt u het apparaat op om het obstakel te omzeilen.<ul style="list-style-type: none">- Als er stoffen of draden in het rijwiel verwickeld zijn geraakt, schakelt u de aan/uit-schakelaar uit en verwijdert u de stoffen of draden voordat u het gebruik van het apparaat hervat.• Controleer waar de verboden zones zijn ingesteld.
Zuigkracht is zwak.	<ul style="list-style-type: none">• Wanneer de stofopvangbak te vol is, kan de zuigkracht afnemen. Schakel de aan/uit-schakelaar uit en leeg de stofopvangbak.• Als de borstel aan de onderzijde van de Jet Bot wordt geblokkeerd door vuil of ander materiaal, schakelt u de aan/uit-schakelaar uit en verwijdert u het materiaal uit de borstel.• Wanneer er plotseling meer geluid wordt geproduceerd, schakelt u de aan/uit-schakelaar uit en leegt u de stofopvangbak.
De Jet Bot kan het reinigingsstation niet vinden.	<ul style="list-style-type: none">• Controleer of er sprake is van een stroomstoring of dat de stekker uit het stopcontact is getrokken.• Verwijder alle obstakels rond het reinigingsstation die er mogelijk voor kunnen zorgen dat de Jet Bot niet kan terugkeren naar het reinigingsstation.• Wanneer er zich vuil of ander materiaal op de oplaadcontactpunten bevindt, kan dit van invloed zijn op het oplaadproces. Reinig de oplaadcontactpunten.
De Jet Bot herkent de grensmarkering niet en overschrijdt de grens.	<ul style="list-style-type: none">• Controleer of de grensmarkeringen zijn bevestigd in de vorm (□) met een afstand van 15 cm vóór de locaties waar de Jet Bot niet mag komen.

Productspecificaties

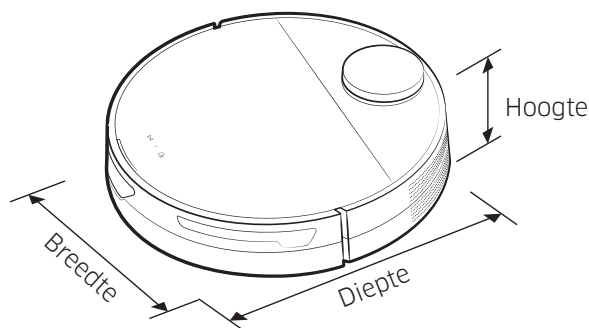

Classificatie	Items	VR30T85****-serie
Mechanische specificaties	Gewicht	3,4 kg
	Afmeting	B 350 mm x D 350 mm x H 99,8 mm
	Reinigingsmethode	Locatieherkenning via LiDAR
	Toetstype van de Jet Bot	Tiptoets
Elektrische specificaties	Stroomverbruik van de Jet Bot	60 W (Lokaal reinigen)
	Batterijspecificatie	Lithium-ion 21,9 V / 52,56 Wh
Reinigingsonderdeel	Type opladen	Automatisch/handmatig opladen
	Reinigingsmethoden	Automatisch reinigen, Kamer reinigen, Lokaal reinigen
	Extra functies	Energiespaarstand, Niet-reinigenmodus, Geplande reiniging, Verboden zones
	Oplaadtijd	Ongeveer 240 minuten
	Reinigingstijd (gebaseerd op een houten vloer)	Max.
Slim		Ongeveer 60-90 minuten
Normaal		Ongeveer 90 minuten
Wi-Fi	Frequentiebereik	2412-2472 MHz
	Vermogen zender (max)	20 dBm

- Samsung Electronics verklaart hierbij dat het type radiotoestel voldoet aan Richtlijn 2014/53/ EU. De volledige tekst van de EG-Conformiteitsverklaring vindt u op deze website: De officiële Conformiteitsverklaring vindt u op <http://www.samsung.com>, ga naar Ondersteuning > Productondersteuning zoeken en voer de modelnaam in.
- De oplaad- en reinigingstijd kunnen enigszins afwijken, afhankelijk van de gebruiksomstandigheden.
- U kunt de Niet-reinigentijd, de Geplande reiniging of de verboden zones instellen in de SmartThings-app.

Productspecificaties

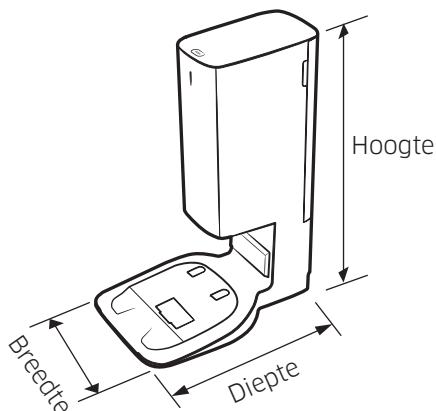

Naam		Reinigingsstation
Nominale spanning		220 - 240 V~ 50-60 Hz
Nominale uitgangsspanning		25,85 V/1,0 A
Stroomverbruik	Opladen	40 W
	In bedrijf	1300 W (bij gebruik van zuigkracht)
Gewicht		5,0 kg
Afmeting		B 280 mm x D 400 mm x H 525 mm
Bedrijfstijd		Ongeveer 18 seconden

Open Source-kennisgeving

De software bij dit product bevat open source-software.

Om de broncode te verkrijgen die onder licenties valt die de verplichting hebben om broncode te publiceren (bijv. GPL, LGPL... enz), gaat u naar <http://opensource.samsung.com/> en zoekt u op modelnaam.

Het is ook mogelijk de volledige bijbehorende code op een fysiek medium, zoals een cd-rom, te verkrijgen. Hiervoor betaalt u een minimaal bedrag.

De volgende URL http://opensource.samsung.com/opensource/VR9500_0/seq/0 leidt naar open source licentie-informatie die betrekking heeft op dit product. Dit aanbod geldt voor iedereen die deze informatie heeft ontvangen.



Waarschuwingen over de batterij



Verwijder de batterij in dit product niet zelf, en doe er ook geen pogingen toe. Als de batterij moet worden vervangen, neemt u contact op met uw serviceprovider of een onafhankelijke, erkende deskundige. **Deze instructies zijn opgesteld om uitsluitend te worden gebruikt door uw serviceprovider en onafhankelijke, erkende deskundigen.**

VERWIJDER VOOR UW EIGEN VEILIGHEID DE BATTERIJ NIET ZELF, DOE ER OOK GEEN POGINGEN TOE EN WERP DE BATTERIJ OOK NIET IN HET VUUR. HAAL DE BATTERIJ NIET UIT ELKAAR, VERPULVER DEZE NIET EN MAAK ER GEEN GATEN IN.

Hoe u de batterij verwijdert

U dient voor uw eigen veiligheid de Jet Bot uit te schakelen alvorens deze te demonteren.

1

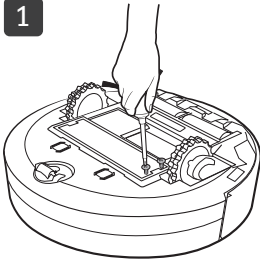

2

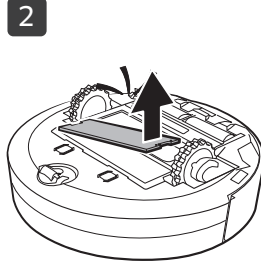

3

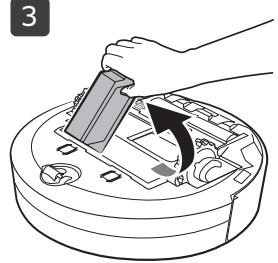

Correcte verwijdering van de batterij in dit product

(Van toepassing in landen waar batterijen gescheiden worden ingezameld.)

De markering op de batterij, handleiding of verpakking geeft aan dat de batterij in dit product niet met het huishoudelijk afval mag worden meegegeven. Waar aangeduid geven de chemische symbolen Hg, Cd of Pb aan dat de batterij kwik, cadmium en lood bevat in een hogere concentratie dan EU-richtlijn 2006/66.

De batterij in dit product kan niet door de gebruiker worden vervangen. Voor informatie over de vervanging ervan neemt u contact op met uw serviceprovider. Probeer de batterij niet te verwijderen en werp deze niet in het vuur. Haal de batterij niet uit elkaar, verpulver deze niet en maak er geen gaten in. Als u van plan bent dit product weg te werpen, zal de afvalverwerker de juiste maatregelen nemen om het product te recyclen en verwerken, ook voor wat betreft de batterij.

SAMSUNG



Jet Bot

Manuel d'utilisation

Série VR30T85****



- Pour consulter le manuel dans son intégralité, scannez le QR code ou rendez vous sur le site <https://www.samsung.com>
- Avant d'utiliser cet appareil, veuillez lire attentivement les instructions.
- Utilisation en intérieur uniquement.



SAMSUNG



• Pour l'utilisation normale des fonctions du Jet Bot, une connexion à l'application SmartThings est requise.

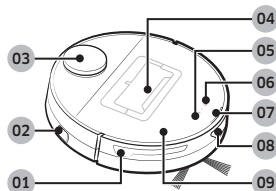

Dessus

- 01 Capteur d'obstacles
- 02 Bouton de mise sous/hors tension
- 03 Capteur LiDAR
- 04 Réservoir de poussière
- 05 Bouton Marche/Arrêt
- 06 Bouton de retour à la base (mise en charge)
- 07 Voyant d'état
- 08 Fenêtre du capteur de retour à la base
- 09 Cache supérieur

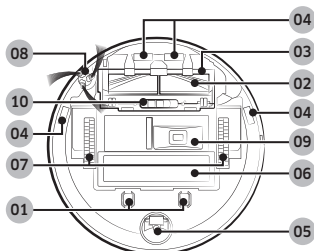

Dessous

- 01 Broche de charge
- 02 Brosse
- 03 Cache de brosse
- 04 Capteur d'escarpement
- 05 Roulette
- 06 Cache de la batterie
- 07 Roue d'entraînement
- 08 Brosse rotative
- 09 Sortie de vidage de la poussière
- 10 Verrouillage du cache de brosse

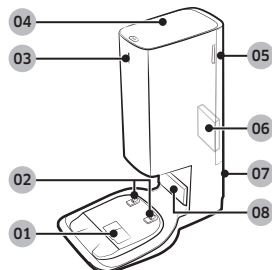

Clean Station

- 01 Orifice d'aspiration de la poussière
- 02 Borne de charge
- 03 Voyant d'état
- 04 Cache
- 05 Cache du filtre à poussière fine
- 06 Filtre à poussière fine
- 07 Rainure pour le cordon d'alimentation
- 08 Émetteur de signal de charge



Les accessoires peuvent varier en fonction des modèles.

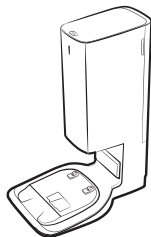

Clean Station



Brosse rotative :
2 brosses (À l'intérieur de l'appareil : 1 brosse, Recharge : 1 brosse)



Sac à poussière :
2 sacs (À l'intérieur de l'appareil : 1 sac, Recharge : 1 sac)



Filtre en amont du moteur : 2 filtres (À l'intérieur de l'appareil : 1 sac, Recharge : 1 sac)



Cordon d'alimentation



Bornes

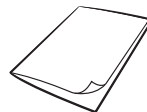

Manuel d'utilisation

• Si vous souhaitez acheter un sac à poussière supplémentaire, vérifiez d'abord le nom du modèle (VCA-RDB95) et le logo Samsung (**SAMSUNG**), puis prenez contact avec votre revendeur Samsung Electronics le plus proche ou avec un centre de réparation Samsung.

Fonctionnement et entretien

A. Installation

REMARQUE

- Installez la Clean Station à un endroit où le sol et le mur sont plats.
- Si le cordon d'alimentation est trop long pour l'environnement d'installation, enroulez le cordon d'alimentation autour de la pièce de gestion de câble, puis insérez-le dans la rainure de fixation située à l'arrière de la Clean Station.
- Si vous réinstallez la Clean Station dans une position à 1 m ou plus de son ancien emplacement, recréez la carte à l'aide de l'application SmartThings. (Si vous utilisez la carte existante, certains endroits risquent de ne pas être nettoyés.)

B. Utilisation du Jet Bot

B-1 Mise en charge du Jet Bot

Mise en charge

- Ouvrez le cache supérieur du Jet Bot et retirez le joint blanc.
- Retirez le joint jaune apposé sur le bouton de mise sous/hors tension, sur le côté du Jet Bot, puis appuyez sur ce même bouton pour allumer le Jet Bot.
- Placez manuellement le Jet Bot sur la Clean Station pour commencer le processus de charge.
 - Lorsque le Jet Bot commence le processus de charge, le voyant d'état de la Clean Station devient blanc et, après 1 minute, le voyant d'état s'éteint automatiquement. (Le processus de charge continue même si le voyant d'état s'est éteint.)
- Vérifiez l'état de charge.
 - Lorsque le processus de charge commence, le voyant d'état du Jet Bot s'allume (en rouge, orange ou jaune en fonction de la progression du processus de charge), puis il monte progressivement jusqu'à s'allumer en vert lorsque le processus de charge est terminé.

Retour à la base (mise en charge)

- Pendant le nettoyage, vous pouvez faire revenir le Jet Bot à la Clean Station pour qu'il se mette en charge.
 - Appuyez sur le bouton [🏠] du Jet Bot ou utilisez l'application SmartThings pour sélectionner la fonction de recharge.

B-2 Démarrage du nettoyage

- Appuyez sur le bouton [▶||] du Jet Bot pour commencer le nettoyage en mode Nettoyage automatique.
- Appuyez sur le bouton [▶||] du Jet Bot pour arrêter l'opération en cours de nettoyage.
 - Lorsque vous appuyez sur le bouton [🏠], le Jet Bot revient à la Clean Station et commence à se recharger.

C. Nettoyage du Jet Bot

Avant toute opération d'entretien, vous devez actionner le bouton de mise hors tension sur le côté du Jet Bot.

C-1 Vider et nettoyer le réservoir de poussière

- Retirez la poussière sur le filtre et le réservoir de poussière, nettoyez-les avec de l'eau et faites-les sécher complètement à l'ombre.

C-2 Nettoyage de la brosse

C-3 Nettoyage de la fenêtre du capteur

- Essuyez la fenêtre du capteur à l'aide d'un chiffon doux.

C-4 Nettoyage de la roue d'entraînement

C-5 Nettoyage de la brosse rotative

- Recouvrez la brosse rotative d'un chiffon imbibé de vapeur chaude pendant 10 secondes, puis essuyez la brosse rotative.

D. Nettoyage de la Clean Station

Avant de nettoyer la Clean Station, débranchez le cordon d'alimentation de la prise électrique.

D-1 Remplacement du sac à poussière

D-2 Nettoyage du filtre à poussière fine

- Ne nettoyez pas le filtre à poussière fine avec de l'eau.

REMARQUE

- Pour maintenir des performances optimales du filtre à poussière fine, remplacez-le au moins une fois par an.



- Pour consulter les méthodes détaillées d'utilisation et de nettoyage, reportez-vous au code QR.

Consignes de sécurité

- Avant d'utiliser cet appareil, veuillez lire attentivement ce manuel et le conserver pour toute référence ultérieure.
- Les instructions d'utilisation suivantes concernent plusieurs modèles ; il est donc possible que les caractéristiques de votre aspirateur soient légèrement différentes de celles spécifiées dans ce manuel.

Symboles Attention/Avertissement utilisés

AVERTISSEMENT

Indique un danger de mort ou de blessures graves.

ATTENTION

Indique un risque de blessures ou de dégâts matériels.

Autres symboles utilisés

REMARQUE

Indique que le texte associé contient des informations importantes supplémentaires.

Le non-respect de ces instructions risquerait d'endommager les composants internes de l'aspirateur et d'annuler votre garantie.

Généralités

- Cet appareil ne doit pas être utilisé comme un jouet. En cas d'utilisation par un enfant ou à proximité d'un enfant, soyez extrêmement vigilant.
- Utilisez l'appareil exclusivement comme décrit dans le présent manuel.
- N'utilisez pas le Jet Bot ou la Clean Station s'il/elle a été endommagé(e) d'une quelconque façon.
- Si l'aspirateur ne fonctionne pas tel qu'il le devrait, s'il a été tombé, endommagé, laissé en extérieur ou tombé dans de l'eau, renvoyez-le dans un centre d'assistance clientèle.
- Ne manipulez pas la Clean Station ou le Jet Bot avec les mains mouillées.
- Utilisez l'appareil uniquement sur des surfaces intérieures sèches.

- Cet appareil n'est pas destiné à être utilisé par des enfants de moins de 8 ans ou des personnes ayant des capacités physiques, sensorielles ou mentales réduites, ou avec un manque d'expérience et de connaissances, à moins qu'elles ne soient surveillées ou qu'elles aient reçu les instructions nécessaires concernant l'utilisation sécurisée de cet appareil et qu'elles comprennent les dangers impliqués. Les enfants ne doivent pas jouer avec l'appareil. Les enfants ne doivent pas procéder au nettoyage ou à la maintenance de l'aspirateur sans la surveillance d'un adulte.
- Déplacez les cordons des autres appareils de manière à ce qu'ils ne se trouvent pas dans la zone à nettoyer.
- N'utilisez pas l'aspirateur dans une pièce où un bébé ou un enfant est en train de dormir.
- N'utilisez pas l'aspirateur dans une zone où des bougies sont allumées ou où des objets fragiles sont posés sur le sol.
- N'utilisez pas l'aspirateur dans une pièce où des bougies sont allumées sur des meubles que l'aspirateur est susceptible de heurter accidentellement.
- Ne laissez pas les enfants s'asseoir sur l'aspirateur.
- N'utilisez pas l'aspirateur sur une surface mouillée.
- Si le cordon d'alimentation est endommagé, il doit être remplacé par le fabricant, son centre de dépannage ou toute autre personne disposant de qualifications similaires afin d'éviter tout risque.
- Pour plus d'informations sur les engagements de Samsung en matière d'environnement et les obligations légales spécifiques à l'appareil (par ex. directive REACH (DEEE, batteries)), consultez le site Web : samsung.com/uk/aboutsamsung/samsungelectronics/corporatecitizenship/data_corner.html

Clean Station

- N'utilisez pas la prise polarisée avec une prise murale ou une rallonge non polarisée.
- N'utilisez pas l'appareil à l'extérieur ni sur des surfaces mouillées.
- Débranchez la Clean Station de la prise lorsqu'elle n'est pas utilisée ou avant toute opération d'entretien.

Consignes de sécurité

- Utilisez uniquement la Clean Station fournie par le fabricant pour recharger l'appareil.
- N'utilisez pas de cordon ou de fiche endommagé(e) ou une prise électrique mal fixée.
- Ne tirez pas sur le cordon ; ne transportez pas l'appareil par le cordon ; n'utilisez pas le cordon comme poignée ; ne fermez pas la porte sur le cordon ; ne tirez pas le cordon sur des rebords ou des angles coupants. Maintenez le cordon éloigné des surfaces chauffées.
- N'utilisez pas de rallonges ou de prises ayant une intensité maximale admissible inadéquate.
- Ne débranchez pas l'appareil en tirant sur le cordon. Pour débrancher, tenez la prise et non le cordon.
- Ne détériorez pas les batteries et ne les faites pas brûler car elles risquent d'exploser à des températures élevées.
- N'essayez pas d'ouvrir la Clean Station. Les réparations doivent être effectuées uniquement par un centre d'assistance clientèle qualifié.
- N'exposez pas la Clean Station à des températures élevées et évitez tout contact de la Clean Station avec de l'humidité.
- Ne chargez pas les batteries non rechargeables avec la Clean Station.
- N'aspirez jamais de liquides inflammables ou combustibles tels que de l'essence et n'utilisez jamais l'appareil si de tels liquides risquent d'être présents.
- De même, ne l'utilisez pas dans :
 - Des lieux comportant des bougies ou des lampes de bureau posées sur le sol.
 - Des lieux avec des feux laissés sans surveillance (feu ou braises).
 - Des lieux comportant de l'alcool distillé, du diluant, des cendriers avec des cigarettes allumées, etc.
- N'utilisez pas le Jet Bot dans un espace clos rempli de vapeurs de peinture à l'huile, de diluant à peinture, de substances antimites, de poussières inflammables ou d'autres vapeurs explosives ou toxiques.
- Des fuites de batterie peuvent se produire suite à un usage intensif ou à des températures extrêmes. En cas de contact du liquide avec la peau, lavez abondamment avec de l'eau. En cas de contact du liquide avec les yeux, rincez immédiatement à l'eau claire pendant 10 minutes minimum. Consultez un médecin rapidement.

À propos de l'alimentation

AVERTISSEMENT

Jet Bot

- N'aspirez pas d'objets durs ou tranchants tels que des morceaux de verres, des clous, des vis, des pièces de monnaie, etc.
- N'utilisez pas l'appareil sans filtre. Pour les opérations d'entretien, n'insérez jamais vos doigts ou des objets dans le compartiment du ventilateur au cas où l'appareil se remettrait accidentellement en marche.
- N'insérez aucun objet dans les ouvertures. N'utilisez pas l'appareil si l'une des ouvertures est obstruée ; nettoyez régulièrement les ouvertures pour éliminer toute trace de poussière, peluches, cheveux ou toute autre chose risquant d'empêcher la circulation de l'air.
- N'aspirez jamais de matière toxique (javel, ammoniaque, produit de débouchage, etc.).
- N'aspirez jamais d'objets en train de brûler ou de fumer, tels que des cigarettes, des allumettes ou des cendres chaudes.
- Veillez à éviter tout risque d'électrocution ou d'incendie.
 - N'endommagez pas le cordon d'alimentation.
 - Ne tirez pas trop fort sur le cordon d'alimentation et ne touchez jamais la fiche d'alimentation avec les mains mouillées.
 - Veillez à utiliser une source d'alimentation identique à la tension nominale du chargeur et n'utilisez jamais de multiprise pour alimenter plusieurs appareils en même temps. (Ne laissez pas le cordon traîner sur le sol.)
 - N'utilisez pas de fiche d'alimentation ou de cordon d'alimentation endommagé(e) ou une prise électrique mal fixée.
- Retirez toute poussière ou corps étranger présent sur la broche et sur la pièce de contact de la fiche d'alimentation.
 - Il existe un risque d'électrocution ou de dysfonctionnement de l'appareil.

Consignes de sécurité

Avant utilisation

AVERTISSEMENT

- N'utilisez pas le Jet Bot près d'un radiateur ou de substances combustibles.
 - N'utilisez pas le Jet Bot près d'un feu ou d'une flamme, par ex. près d'un radiateur mobile, d'une bougie, d'une lampe de bureau, d'une cheminée, etc. ou à un endroit où des substances combustibles telles que de l'essence, de l'alcool, du diluant, etc. sont présentes.
- Assurez-vous qu'il n'y a pas d'objets dangereux autour de la zone de nettoyage du Jet Bot, afin d'éviter toute collision et débranchez tout ventilateur ou radiateur électrique.
 - Le Jet Bot risquerait d'être endommagé ou de présenter un dysfonctionnement.
- Le Jet Bot est destiné à une utilisation domestique. Par conséquent, ne l'utilisez pas dans un grenier, une cave, un espace de stockage, un bâtiment industriel, en extérieur, dans des lieux humides (comme une salle de bains, une buanderie), sur une table ou des étagères.
 - Le Jet Bot risquerait d'être endommagé ou de présenter un dysfonctionnement.
- Placez les bornes à un endroit où le Jet Bot risquerait de tomber, par exemple des escaliers ou une rampe, afin d'éviter des dégâts matériels et des blessures.
 - Pour des raisons de sécurité, veillez à ce que le capteur d'escarpement soit toujours propre.
- Assurez-vous que le Jet Bot n'est pas plongé dans des liquides ou en contact avec des liquides (eau, boisson, crasse, etc.).
 - Le Jet Bot risque d'être gravement endommagé et de contaminer d'autres zones si ses roues passent dans du liquide.
- Ne renversez pas de liquides sur la Clean Station.
 - Risque d'incendie ou d'électrocution.
- N'utilisez pas la Clean Station à d'autres fins que celles prévues.
 - Il existe un risque d'incendie ou de graves dommages infligés à la Clean Station.
- Pour votre sécurité, veillez à ce que le capteur d'escarpement reste toujours propre.

- Étant donné que cette installation sans fil peut occasionner des interférences radioélectriques, elle ne peut pas assurer de service en lien avec la sécurité humaine.

ATTENTION

- Insérez le réservoir de poussière avant d'utiliser le Jet Bot.
- Lors de l'installation de la Clean Station, ne laissez pas le cordon traîner sur le sol car le Jet Bot risquerait de s'y enchevêtrer.
- Pour nettoyer toutes les zones de votre maison et pour des questions de sécurité, ouvrez toutes les pièces et définissez les zones interdites d'accès avec l'application SmartThings, ou placez les bornes aux endroits où le Jet Bot risque d'être endommagé, par exemple une porte d'entrée, une véranda, une salle de bains et des escaliers.
- Suivez ces recommandations pour garantir une mise en charge automatique appropriée.
 - Mettez toujours la Clean Station sous tension.
 - Installez la Clean Station à un endroit où le Jet Bot pourra facilement la trouver.
 - Ne laissez pas d'objets devant la Clean Station.
- N'utilisez pas le Jet Bot sur des sols de couleur noire.
 - Le Jet Bot risquerait de ne pas fonctionner normalement.
- Ne placez pas d'objets à 0,5 m ou moins des côtés de la Clean Station ou à 1 m de l'avant de la Clean Station.
- Assurez-vous que le contact de charge de la Clean Station n'est pas endommagé et qu'il n'y a pas de corps étrangers dessus.
- Pour les zones très basses où le Jet Bot risquerait de se coincer, définissez les zones interdites d'accès avec l'application SmartThings ou placez les bornes pour éviter que le Jet Bot n'y aille.
- N'installez pas la Clean Station dans une zone au sol sombre.
 - Si le sol autour de la Clean Station est sombre, le processus de mise en charge sera altéré.
- Avant de procéder au nettoyage, déplacez tout obstacle susceptible de perturber les déplacements du Jet Bot (comme des toboggans ou balançoires intérieurs d'enfants).

Consignes de sécurité

- N'utilisez pas le Jet Bot à un endroit plus étroit que son rayon de rotation, à savoir 0,5 m ou moins.
- Avant d'utiliser le Jet Bot, retirez les objets qui pourraient se casser (verre, cadre, miroir, objets en porcelaine), afin que le Jet Bot puisse fonctionner sans interruption.
- Si une brosse ou un cache de brosse est mal installé(e), vous risquez de rayer le sol ou d'entraîner un dysfonctionnement de l'appareil.
- Utilisez vos deux mains pour transporter l'appareil.
- Ne placez pas la Clean Station à un endroit à fort passage, par exemple dans un hall d'entrée ou un couloir étroit.
 - Les gens risquent de trébucher dessus et de se blesser, ou l'appareil risquerait d'être endommagé.
- Ne poussez pas la Clean Station.
- Ne placez pas d'objets par-dessus le Jet Bot. Cela pourrait provoquer un dysfonctionnement du capteur LiDAR ou du Jet Bot.
- Retirez immédiatement les grandes feuilles de papier ou les sacs en plastique lors de l'utilisation du Jet Bot, car ils risquent d'obstruer l'entrée.
- Ne vous allongez pas autour du Jet Bot lorsqu'il est en cours d'utilisation.
 - Vos cheveux risqueraient de se prendre dans la brosse, entraînant alors des blessures corporelles.
- Ne laissez pas les enfants jouer avec le Jet Bot.
- Assurez-vous que vos cheveux, doigts et vêtements ne se prennent pas dans une brosse rotative ou dans les roues d'entraînement.
- Ne laissez pas les enfants s'asseoir sur le Jet Bot et ne placez pas d'objet sur le Jet Bot.
- Laissez un espace de plus de 3 cm par rapport au seuil de porte d'entrée intérieur. En cas de non-respect de cette consigne, le robot aspirateur risque de monter dessus et de sortir de la maison.

Pendant l'utilisation

AVERTISSEMENT

- Si un son, une odeur ou de la fumée anormal(e) sort du Jet Bot, actionnez immédiatement le bouton de mise hors tension du Jet Bot et prenez contact avec un centre de dépannage.

ATTENTION

- L'utilisation du Jet Bot sur un tapis épais risque d'endommager à la fois le Jet Bot et le tapis.
 - Le Jet Bot ne peut pas monter sur un tapis dont la longueur de fibre est supérieure à 2 cm.
- N'utilisez pas le Jet Bot sur des tables ou d'autres surfaces en hauteur.
 - Il existe un risque de dommages s'il venait à tomber.
- Le Jet Bot peut se heurter aux pieds de chaises ou de bureau. Par conséquent, enlevez-les du chemin du Jet Bot pour garantir un nettoyage plus rapide et efficace.
- Lorsque le Jet Bot est en cours d'utilisation, ne le soulevez pas et ne le transportez pas vers une autre zone.
- Ne tenez pas le Jet Bot par ses roues d'entraînement lorsque vous le transportez vers une autre zone.

Nettoyage et entretien

AVERTISSEMENT

- Si le cordon d'alimentation est endommagé, prenez contact un centre de dépannage pour le faire remplacer par un réparateur certifié.
 - Risque d'incendie ou d'électrocution.
- Veuillez vous rapprocher d'un centre de dépannage SAMSUNG Electronics lors du remplacement de batteries.
 - L'utilisation de batteries d'autres appareils peut entraîner un dysfonctionnement.
- Veuillez à ne pas mettre votre doigt dans le capteur LiDAR rotatif. En cas de non-respect de cette consigne, vous risquez de vous blesser le doigt.

ATTENTION

- Éviter d'infliger tout dommage sur le Jet Bot en respectant les consignes suivantes.
 - Ne nettoyez pas le Jet Bot en vaporisant de l'eau directement dessus, et n'utilisez pas de substances volatiles comme du benzène, du diluant ou de l'alcool pour le nettoyer.

Consignes de sécurité

- Ne démontez pas et ne réparez pas le Jet Bot. Ces opérations doivent être effectuées par un réparateur certifié.
- Veillez à ce que la fenêtre du capteur d'obstacles et celle du capteur d'escarpement soient toujours propres.
 - Si des corps étrangers s'accumulent, les capteurs risquent de présenter un dysfonctionnement.
- Ne rangez pas le Jet Bot dans une voiture.
- Veillez à ne pas exposer le capteur LiDAR à une source de lumière directe, comme la lumière du soleil, la lumière infrarouge, etc.
 - La lumière directe peut affecter les performances du capteur LiDAR.
- Lorsque vous transportez le Jet Bot, faites attention à ne pas le faire tomber.
 - Le choc dû à la chute peut affecter le bon fonctionnement ou les performances du capteur LiDAR.
- Ne regardez pas la partie émettrice (un laser) du capteur LiDAR rotatif à l'horizontale.
- Veillez à ne pas insérer d'outil, comme une baguette, dans le capteur LiDAR rotatif. En cas de non-respect de cette consigne, le capteur LiDAR risque de présenter un fonctionnement anormal ou un dysfonctionnement.
- Avant de procéder au nettoyage, retirez les objets dont la hauteur est inférieure à 9 cm et qui sont juste posés sur le sol, car le Jet Bot risque de pousser dessus ou les objets risquent de se prendre dans la brosse rotative ou les roues d'entraînement du Jet Bot. (Lorsqu'il ressent une pression, le capteur antichoc du Jet Bot peut détecter les objets fixes et les éviter.)
- S'il y a de l'huile comme de l'huile de cuisson sur le sol, le Jet Bot risque de s'immobiliser car le sol est glissant. Nettoyez l'huile dans un premier temps, puis nettoyez le Jet Bot.

Remarques et mises en garde

Installation

REMARQUE

- Si la zone à nettoyer a un sol en bois, le mieux est d'installer la Clean Station dans le sens du sol en bois.
- Si le bouton de mise hors tension est actionné, le Jet Bot ne se mettra pas en charge même s'il est installé sur la Clean Station.
- Veillez à ce que la Clean Station reste toujours allumée.
 - Si la Clean Station est hors tension, le Jet Bot ne pourra pas la trouver et ne pourra pas se mettre automatiquement en charge.
 - Si le Jet Bot est laissé détaché de la Clean Station, la batterie se videra naturellement.
- Ne placez pas les bornes en forme de (----).
 - Le Jet Bot risque de ne pas la détecter et de franchir la limite.

Mise en charge

REMARQUE

- Si la batterie surchauffe pendant le processus de charge, il peut lui falloir plus de temps pour se recharger.
- Lorsque la mise en charge automatique ne fonctionne pas, procédez comme suit :
 - Actionnez de nouveau le bouton de mise sous/hors tension (situé sur le côté du Jet Bot).
 - Débranchez la fiche d'alimentation de la Clean Station, puis rebranchez-la.
 - Débranchez la Clean Station, puis vérifiez s'il y a des corps étrangers sur les broches de charge. Nettoyez les broches de charge du Jet Bot et de la Clean Station à l'aide d'un torchon ou chiffon sec.
 - Vérifiez l'absence de tout obstacle, comme des objets réfléchissants, des chaises, etc., près de la Clean Station.
- Si le Jet Bot est laissé détaché de la Clean Station, la batterie se videra naturellement.
 - Essayez de maintenir le Jet Bot en charge sur la Clean Station. (Toutefois, actionnez le bouton de mise hors tension et laissez la Clean Station débranchée lorsque vous prévoyez de quitter la maison pendant une période prolongée, par exemple en cas de voyage d'affaires, de vacances, etc.)

Utilisation

REMARQUE

- Le Jet Bot risque de se prendre sur des seuils de porte d'entrée ou de véranda, etc. pendant le nettoyage.
 - Pour reprendre l'opération, actionnez le bouton de mise hors tension, déplacez le Jet Bot vers une zone où il peut se déplacer facilement, puis actionnez le bouton de mise sous tension.
- Dans une zone obscure, le Jet Bot risque de ne pas reconnaître un objet.
 - Avant de procéder au nettoyage, retirez les obstacles présents sur le sol.
- Le Jet Bot ne peut pas nettoyer complètement les zones dans lesquelles il ne peut pas pénétrer, par exemple l'espace étroit entre le coin, entre les canapés ou les murs, etc.
 - Veuillez utiliser un autre outil de nettoyage pour les nettoyer régulièrement.
- Le Jet Bot ne peut pas aspirer les moutons de poussière, donc il est possible qu'il en reste sur le sol après le nettoyage.
 - Veuillez utiliser un autre outil de nettoyage pour les nettoyer régulièrement.
- Après avoir mis le Jet Bot hors tension, attendez quelques instants avant de le rallumer pour effectuer un redémarrage normal.
- Lorsque la Clean Station dégage une mauvaise odeur, remplacez le sac à poussière ou nettoyez les filtres.

Nettoyage et entretien

REMARQUE

- Si vous avez nettoyé le réservoir de poussière et le filtre avec de l'eau
 - Réservoir de poussière : essuyez complètement toute l'eau.
 - Filtre : faites-le sécher complètement à l'ombre avant utilisation.
- N'utilisez pas d'eau pour nettoyer le filtre à poussière fine. Secouez-le simplement pour le nettoyer.
- Pour maintenir des performances optimales du filtre à poussière fine, remplacez-le au moins une fois par an.
- Si la puissance d'aspiration diminue en continu ou si le Jet Bot surchauffe, nettoyez le filtre à poussière fine.

Remarques et mises en garde

ATTENTION

- Faites attention à vos doigts lorsque vous réinstallez ou retirez le filtre, car vous pourriez les coincer dans l'entrée du réservoir de poussière.
- Pour éviter les obstructions par des corps étrangers, ne laissez pas le Jet Bot aspirer des cure-dents, des Cotons-Tiges, etc.
- Si vous avez du mal à retirer les corps étrangers sur la brosse, contactez un centre de dépannage SAMSUNG agréé.
- Étant donné que la brosse balaye la poussière sur le sol pendant le nettoyage, des corps étrangers peuvent se prendre dedans (fils longs et fins, cheveux longs, etc.). Pour obtenir des résultats de nettoyage optimaux, vérifiez-le et nettoyez-le régulièrement.
- Éteignez le Jet Bot avant toute opération de nettoyage ou d'entretien.
- Si une brosse ou un cache de brosse est mal réinstallé(e) après une opération d'entretien, vous risquez de rayer le sol ou d'entraîner un dysfonctionnement de l'appareil. Par conséquent, assemblez-les correctement en vérifiant la procédure de maintenance.
- À mesure que vous utilisez la batterie au fil du temps, son temps de charge augmente et son autonomie diminue. Si tel est le cas, contactez un centre de dépannage et remplacez-la par une batterie neuve.
- Ne démontez pas la batterie vous-même et assurez-vous que le court-circuit des pôles + et - ne puisse pas survenir.
- En cas de fuite de la batterie, veillez à ce qu'aucun contact avec votre peau ou vos yeux ne se produise.

Utilisation de la batterie

REMARQUE

- Lorsque vous achetez une batterie, vérifiez le logo SAMSUNG (**SAMSUNG**) apposé sur la batterie ainsi que le nom du modèle, puis contactez un centre de dépannage.
- Cette batterie est exclusivement conçue pour le Jet Bot de SAMSUNG Electronics. Ne l'utilisez pas pour d'autres appareils ou à d'autres fins.
- Ne démontez pas et ne modifiez pas la batterie.
- Ne jetez pas la batterie dans le feu et ne la chauffez pas.
- Ne connectez aucun objet métallique sur les contacts de charge (+, -).
- Stockez la batterie à l'intérieur (entre 0 °C et 40 °C).
- Si la batterie présente un dysfonctionnement, ne la démontez pas vous-même. Contactez votre centre de dépannage SAMSUNG le plus proche.

Application SmartThings

L'application SmartThings n'est compatible qu'avec les modèles qui disposent d'une fonction Wi-Fi.

Si vous n'avez pas de routeur Wi-Fi, vous ne pourrez pas utiliser l'application SmartThings.

Téléchargement de l'application SmartThings

- Téléchargez et installez l'application SmartThings sur les marchés d'applications (Google Play Store, Apple App Store ou SAMSUNG Galaxy Store). Pour trouver l'application, recherchez le mot-clé « SmartThings ».

REMARQUE

- L'application SmartThings est incompatible avec certains modèles de tablettes et d'appareils mobiles.
 - Le système d'exploitation [Android] 7.0 ou une version ultérieure (au moins 2 Go de RAM) est recommandé.
 - Si la fonction « Smart View » d'un téléphone Galaxy n'est pas prise en charge, vous ne pourrez pas télécharger l'application SmartThings.
- Certains modèles d'iPad et d'appareils mobiles peuvent ne pas être pris en charge.
 - Le système d'exploitation [iOS 12.0] ou une version ultérieure / l'iPhone 6s ou une version ultérieure est pris en charge.
- Rendez-vous sur Play Store ou App Store pour voir si votre appareil mobile est compatible avec SmartThings.
- Les fonctions prises en charge sont soumises à modification sans préavis.
- La politique de mise à jour de l'application sur la version existante du système d'exploitation pour l'application SmartThings et les fonctions prises en charge par l'application peuvent être suspendues pour des raisons d'utilisabilité ou de sécurité.

Création d'un compte SAMSUNG

- Vous devez créer un compte SAMSUNG pour pouvoir utiliser l'application SmartThings.
- Pour créer un compte SAMSUNG, vous pouvez suivre les instructions fournies par l'application SmartThings.

- Sinon, si vous avez un smartphone SAMSUNG, vous pouvez ajouter votre compte SAMSUNG dans l'application des réglages de votre smartphone. Ensuite, il se connectera automatiquement à votre compte SAMSUNG et vous pourrez utiliser l'application SmartThings.

Enregistrement d'un appareil sur l'application SmartThings

- 1 Connectez votre smartphone à votre routeur sans fil.**
 - Si le smartphone n'est pas connecté, activez le Wi-Fi sur l'appli Settings App et sélectionnez un routeur sans fil sur lequel le connecter.
 - Configurez votre smartphone de manière à ce qu'il utilise uniquement la connexion Wi-Fi, puis connectez un appareil.
- 2 Lancez l'application SmartThings sur votre smartphone.**
- 3 Si une fenêtre contextuelle apparaît indiquant qu'un nouvel appareil a été détecté, appuyez sur AJOUTER MAINTENANT.**
 - Si la fenêtre contextuelle n'apparaît pas, ajoutez un appareil en sélectionnant la catégorie « Appareils électroménagers » → « Robot aspirateur ». Le Jet Bot se connecte alors.
 - Si vous scannez le code QR SmartThings apposé sur le Jet Bot, vous pouvez vous connecter plus facilement au Jet Bot.
- 4 [Android] La connexion à votre appareil s'effectuera automatiquement.**
 - [iOS] Ouvrez l'application des réglages et sélectionnez d'abord [aspirateur]_E30AJT** dans la liste des appareils Wi-Fi.
- 5 Procédez à l'authentification lorsque vous y êtes invité.**
- 6 [Android] La connexion à votre routeur sans fil s'effectuera automatiquement.**
 - [iOS] Ouvrez l'application des réglages et sélectionnez le routeur sans fil dans la liste des appareils Wi-Fi.
- 7 Une fois l'enregistrement de l'appareil terminé, la carte de l'appareil Jet Bot est ajoutée.**

Application SmartThings

Fonctions de l'application SmartThings

Classification	Fonctions	Explication
Surveillance	Rapport de nettoyage	<ul style="list-style-type: none">• Vous pouvez vérifier le résultat du dernier nettoyage.• Vous pouvez consulter l'historique des 50 derniers nettoyages.
Contrôle	Base	<ul style="list-style-type: none">• Vous pouvez arrêter le nettoyage et demander au Jet Bot de revenir à la Clean Station.
	Mise en pause	<ul style="list-style-type: none">• Vous pouvez arrêter ou redémarrer le nettoyage.
	Mode de nettoyage	<ul style="list-style-type: none">• Vous pouvez régler le mode de nettoyage de votre choix.
	Fonctions de nettoyage	<ul style="list-style-type: none">• Vous pouvez régler diverses fonctions de nettoyage.<ul style="list-style-type: none">- Pour certaines fonctions, vous devez d'abord créer une carte.- Pour les modes Nettoyage de la pièce et Nettoyage localisé, vous ne pouvez choisir que l'un d'eux et le réglage par défaut est « Toutes » (toutes les pièces).• Lorsque le Jet Bot est en mode Nettoyage de la pièce ou Nettoyage localisé, il risque de traverser une zone non sélectionnée pour aller jusqu'à la zone à nettoyer ou pour se mettre en charge.
	Programmation	<ul style="list-style-type: none">• Vous pouvez commencer le nettoyage désigné à l'heure programmée.
Réglage	Mode sonore	<ul style="list-style-type: none">• Vous pouvez régler le guide vocal sur [Vocal], [Effet sonore] ou [Sourdine].
	Langue	<ul style="list-style-type: none">• Le Jet Bot prend en charge 14 langues.
	Volume	<ul style="list-style-type: none">• Vous pouvez contrôler le volume du guide vocal.
	Période de repos	<ul style="list-style-type: none">• À l'heure désignée, le Jet Bot arrête le nettoyage et revient à la Clean Station.<ul style="list-style-type: none">- Vous avez la possibilité de démarrer le nettoyage pendant la période de repos.
	Trouver le robot aspirateur	<ul style="list-style-type: none">• Le Jet Bot émet un son afin que l'utilisateur puisse le trouver.
Notification	Nettoyage terminé	<ul style="list-style-type: none">• Une fois le nettoyage terminé, vous pouvez recevoir une notification de fin de nettoyage.
	Notification de contrôle	<ul style="list-style-type: none">• Si le Jet Bot doit être contrôlé, vous pouvez recevoir une notification.
Gérer les cartes	Zones interdites d'accès	<ul style="list-style-type: none">• Vous pouvez définir une zone que vous ne souhaitez pas que le Jet Bot nettoie.<ul style="list-style-type: none">- Vous pouvez créer maximum 15 zones.
	Modifier la carte	<ul style="list-style-type: none">• Vous pouvez diviser ou regrouper des pièces sur la carte créée.• Vous pouvez modifier le nom d'une pièce.
	Réinitialiser la carte	<ul style="list-style-type: none">• Réinitialisez la carte enregistrée.

Dépannage

Symptôme	Liste de vérification
Le Jet Bot ne fonctionne pas du tout.	<ul style="list-style-type: none">• Vérifiez que le bouton d'alimentation est activé.• Vérifiez que le voyant d'état est allumé.• Vérifiez si la batterie du Jet Bot est complètement déchargée.<ul style="list-style-type: none">- Lorsque le voyant d'état du Jet Bot devient rouge et reste fixe, placez manuellement le Jet Bot sur la Clean Station pour le mettre en charge.• Lorsque vous mettez manuellement le Jet Bot en charge car sa batterie est complètement déchargée, les boutons sur le Jet Bot ne fonctionnent pas. Lorsque le processus de charge est partiellement effectué (environ 10 à 20 minutes plus tard), le voyant d'état s'allume et les boutons sont à nouveau opérationnels.
Le Jet Bot s'est arrêté pendant le nettoyage.	<ul style="list-style-type: none">• Lorsque le voyant d'état du Jet Bot devient rouge et reste fixe, placez manuellement le Jet Bot sur la Clean Station pour le mettre en charge.• Lorsque le Jet Bot est immobilisé par un obstacle tel qu'un cordon, des obstacles, un seuil, une zone surélevée, etc., soulevez-le et éloignez-le de l'obstacle.<ul style="list-style-type: none">- Si des tissus ou cordons sont coincés dans une roue d'entraînement, désactivez le bouton d'alimentation et retirez-les avant toute nouvelle utilisation.• Vérifiez si les zones interdites d'accès sont définies.
La puissance d'aspiration est faible.	<ul style="list-style-type: none">• Lorsqu'il y a trop de poussière dans le réservoir de poussière, la puissance d'aspiration peut faiblir. Désactivez le bouton d'alimentation et videz le réservoir de poussière.• Si la brosse en dessous du Jet Bot est bloquée par des corps étrangers, désactivez le bouton d'alimentation et retirez les corps étrangers présents sur la brosse.• Lorsque le niveau de bruit augmente soudainement, désactivez le bouton d'alimentation et videz le réservoir de poussière.
Le Jet Bot ne parvient pas à trouver la Clean Station.	<ul style="list-style-type: none">• Vérifiez s'il n'y a pas de panne de courant ou si la prise d'alimentation n'est pas débranchée.• Enlevez tous les obstacles situés autour de la Clean Station et pouvant empêcher le Jet Bot de revenir à la Clean Station.• Lorsque des corps étrangers sont présents sur les bornes de charge, le processus de charge peut être affecté. Éliminez les corps étrangers au niveau des bornes.
Le Jet Bot ne détecte pas la borne et franchit la limite.	<ul style="list-style-type: none">• Assurez-vous que les bornes sont placées en forme de (□) à 15 cm des endroits que le Jet Bot ne doit pas franchir.

Caractéristiques techniques de l'appareil

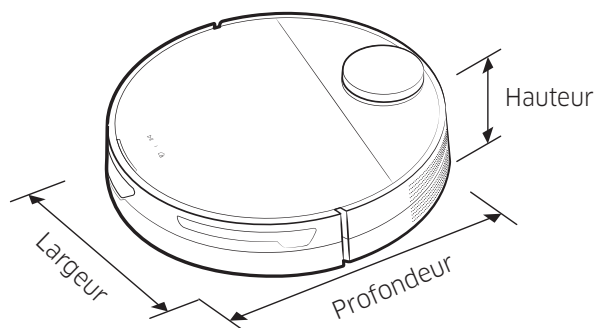

Classification	Éléments	Série VR30T85****	
Caractéristiques mécaniques	Poids	3,4 kg	
	Dimensions	L 350 mm x P 350 mm x H 99,8 mm	
	Méthodes de nettoyage	Localisation par capteur LiDAR	
	Type de boutons du Jet Bot	Type tactile	
Caractéristiques électriques	Consommation d'énergie du Jet Bot	60 W (Nettoyage localisé)	
	Caractéristiques de la batterie	Lithium-ion 21,9 V / 52,56 Wh	
Concernant le nettoyage	Type de charge	Charge automatique/Charge manuelle	
	Méthodes de nettoyage	Nettoyage automatique, Nettoyage de la pièce, Nettoyage localisé	
	Fonctions supplémentaires	Mode Économie d'énergie, Mode Période de repos, Nettoyage programmé, Zones interdites d'accès	
	Temps de charge	Environ 240 minutes	
	Temps de nettoyage (Pour un sol en bois)	Maximale	Environ 60 minutes
		Intelligente	Environ 60 à 90 minutes
Normale		Environ 90 minutes	
Connexion Wi-Fi	Plage de fréquences	2 412 à 2 472 MHz	
	Puissance (maxi.) de l'émetteur	20 dBm	

- Par la présente, Samsung Electronics déclare que cet appareil de type équipement radio est en conformité avec la Directive 2014/53/UE. Le texte intégral de la déclaration de conformité de l'UE est disponible à l'adresse Internet suivante : La Déclaration officielle de conformité se trouve sur <http://www.samsung.com>, rendez-vous sur la page d'assistance > Rechercher dans l'Assistance et saisissez un nom de modèle.
- Les temps de charge et de nettoyage peuvent varier en fonction des conditions d'utilisation.
- Vous pouvez régler la Période de repos, le Nettoyage programmé ou les Zones interdites d'accès sur l'application SmartThings.

Caractéristiques techniques de l'appareil

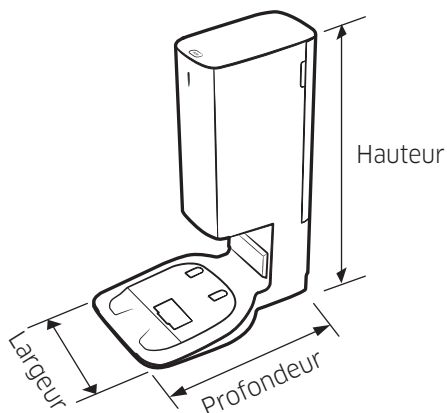

Nom		Clean Station
Tension nominale		220 - 240 V~ 50-60 Hz
Intensité de sortie nominale		25,85 V, 1,0 A
Consommation d'énergie	Mise en charge	40 W
	Fonctionnement	1 300 W (en cas d'utilisation de la puissance d'aspiration)
Poids		5,0 kg
Dimensions		L 280 mm x P 400 mm x H 525 mm
Temps de fonctionnement		Environ 18 secondes

Annonce de logiciel open source

Cet appareil contient un logiciel open source.

Pour obtenir le code source couvert par des licences ayant l'obligation de publier le code source (par ex. GPL, LGPL, etc.), veuillez consulter le site <http://opensource.samsung.com/> et effectuer une recherche par nom de modèle.

Il est également possible d'obtenir le code source complet correspondant sur un support physique tel qu'un CD-ROM ; un coût minime sera requis.

L'URL suivante redirige vers les informations de la licence open source relative à cet appareil : http://opensource.samsung.com/opensource/VR9500_0/seq/0. Cette offre est valable pour quiconque ayant reçu cette information.



Avertissements concernant la batterie



AVERTISSEMENT

Ne retirez pas (ou n'essayez pas de retirer) la batterie incorporée dans cet appareil par vous-même. Pour remplacer la batterie, vous devez prendre contact avec votre fournisseur de services ou un professionnel qualifié indépendant. **Ces instructions ont été préparées pour une utilisation exclusive par votre fournisseur de services ou par un professionnel qualifié indépendant.**

POUR VOTRE PROPRE SÉCURITÉ, N'ESSEYEZ PAS DE RETIRER LA BATTERIE PAR VOUS-MÊME ET NE LA METTEZ PAS AU FEU. NE DÉMONTEZ PAS, N'ÉCRASEZ PAS ET NE PERCEZ PAS LA BATTERIE.

Comment retirer la batterie

Pour des raisons de sécurité, vous devez éteindre le Jet Bot avant de le démonter.

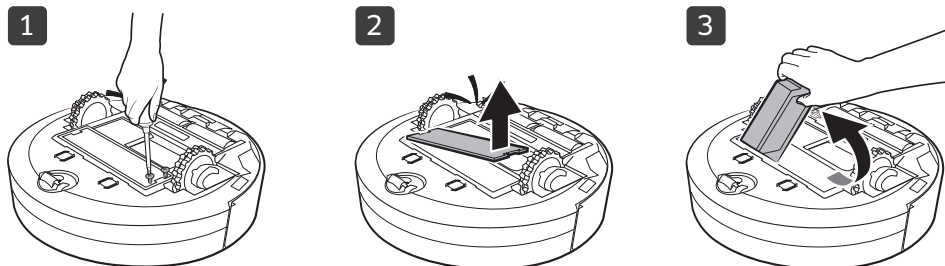

Les bons gestes de mise au rebut des batteries de cet appareil

(Applicable aux pays disposant de systèmes de collecte de batteries séparés.)

Ce symbole sur la batterie, son manuel ou son emballage indique que la batterie de cet appareil ne doit pas être jetée avec les autres déchets ménagers. Si les symboles chimiques Hg, Cd ou Pb sont inscrits sur la batterie, cela indique que la batterie contient des teneurs en mercure, en cadmium ou en plomb supérieures aux niveaux de référence de la directive CE 2006/66.

La batterie incorporée dans cet appareil ne doit pas être remplacée par l'utilisateur. Pour plus d'informations sur son remplacement, veuillez prendre contact avec votre fournisseur de services. N'essayez pas de retirer la batterie et ne la jetez pas au feu. Ne démontez pas, n'écrasez pas et ne percez pas la batterie. Si vous prévoyez de jeter l'appareil, le site de collecte des déchets prendra les mesures appropriées pour le recyclage et le traitement de votre appareil, y compris la batterie.

SAMSUNG



Jet Bot

Bruksanvisning

Serien VR30T85****



- Du kan läsa hela handboken om du skannar QR-koden eller på <https://www.samsung.com>
- Läs igenom anvisningarna noggrant innan du använder den här enheten.
- Endast för inomhusbruk.



SAMSUNG



- För normal användning av Jet Bots funktioner krävs anslutning till SmartThings.

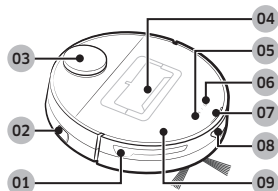

Överdel

- 01 Hindersensor
- 02 Strömbrytare
- 03 LiDAR-sensor
- 04 Dammbehållare
- 05 Start-/stoppknapp
- 06 Dockningsknapp (laddning)
- 07 Statusindikator
- 08 Dockningssensorfönster
- 09 Övre kåpa

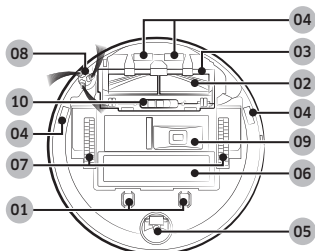

Undersida

- 01 Laddningsstift
- 02 borste
- 03 Borstlucka
- 04 Fallsensor
- 05 Rulle
- 06 Batterilucka
- 07 Drivningshjul
- 08 Roterande borste
- 09 Utlopp för dammtömning
- 10 Lås för borstskydd

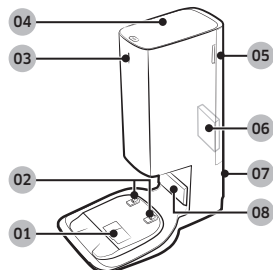

Städstation

- 01 Dammsugningsport
- 02 Laddningsterminal
- 03 Statusindikator
- 04 Kåpa
- 05 Filterkåpa för fint damm
- 06 Filter för fint damm
- 07 Strömladdsskåra
- 08 Sändare för laddningssignal



Tillbehör kan variera beroende på modell.

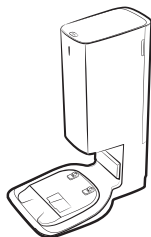

Städstation



Roterande borste: 2 st (inuti produkten: 1 st, reserv: 1 st)

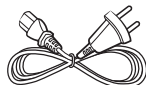

Strömladd



Dampåse: 2 st (inuti produkten: 1 st, reserv: 1 st)



Gränsmarkörer



Filtret före motorn: 2 st (Produkterns insida: 1 st, reserv: 1 st)

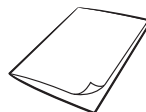

Bruksanvisning

- Om du vill köpa en ytterligare damppåse, kontrollera först modellnamnet (VCA-RDB95) och Samsung-logotypen (**SAMSUNG**) och kontakta sedan din närmaste Samsung Electronics-återförsäljare eller Samsung-servicecenter.

Användning och underhåll

A. Installation

OBS!

- Installera städstationen på ett ställe där golvet och väggen är jämna.
- Om strömsladden är för lång för installationsmiljön ska du vira strömsladden runt kabelställningen och sedan sätta den i fästskåran på städstationens baksida.
- Om du installerar om städstationen i ett läge 1 meter eller mer från den tidigare installationsplatsen ska du göra om kartan med hjälp av appen SmartThings. (Om du använder den befintliga kartan kanske vissa platser inte blir rengjorda.)

B. Användning av Jet Bot

B-1 Laddning av Jet Bot



Laddar

- Öppna den övre kåpan på Jet Bot och ta bort den vita packningen.
- Ta bort den gula packningen som är monterad på strömbrytaren på Jet Bots sida och tryck på strömbrytaren för att aktivera Jet Bot.
- Placera Jet Bot på städstationen manuellt för att påbörja laddningen.
 - När Jet Bot börjar laddas lyser statusindikatorn på städstationen vitt, och efter 1 minut stängs statusindikatorn av automatiskt. (Laddningen fortsätter även om statusindikatorn har stängts av.)
- Kontrollera laddningsstatus.
 - När laddningen börjar aktiveras statusindikatorn på Jet Bot (röd, orange eller gul beroende på laddningens förlopp), den stiger gradvis och blir grön när laddningen är klar.

Dockning (laddning)

- Du kan återföra Jet Bot till städstationen under städning för att ladda upp den.
 - Tryck på [] på Jet Bot eller använd appen SmartThings för att välja laddningsfunktion.

B-2 Starta dammsugning

- Tryck på [] på Jet Bot för att börja dammsugning i dammsugningsläget Auto.
- Tryck på [] på Jet Bot för att stoppa driften under dammsugning.
 - När du trycker på [] återgår Jet Bot till städstationen och börjar laddas.

C. Rengöring av Jet Bot

Före underhållsarbete bör du stänga av strömbrytaren på sidan av Jet Bot.

C-1 Tömning och rengöring av dammbehållaren

- Ta bort damm på filtret och i dammbehållaren, rengör dem med vatten och låt dem torka helt i skuggan.

C-2 Rengöra borsten

C-3 Rengöring av sensorfönstret.

- Torka av sensorfönstret med en mjuk trasa.

C-4 Rengöra drivhjulet

C-5 Rengöring av den roterande borsten

- Täck den roterande borsten med en varm, fuktig trasa i tio sekunder och torka sedan av den roterande borsten.

D. Rengöring av städstationen

Före rengöring av städstationen ska du koppla ur strömsladden från eluttaget.

D-1 Byte av dammpåse

D-2 Rengöring av filtret för fint damm.

- Rengör inte filtret för fint damm med vatten.

OBS!

- För att bibehålla bästa prestanda för filtret för fint damm ska du byta ut filtret minst en gång om året.



- Se QR-koden för detaljerade metoder för användning och rengöring.

Säkerhetsinformation

- Innan du använder apparaten ska du läsa igenom bruksanvisningen noggrant och spara den för framtida referens.
- Eftersom de följande anvisningarna täcker flera olika modeller kan egenskaperna hos din dammsugare variera något från dem som beskrivs i den här bruksanvisningen.

Symboler som används för Var försiktig/ Varning

VARNING

Indikerar att det finns risk för dödsfall eller allvarlig skada.

VAR FÖRSIKTIG

Indikerar att det finns risk för personskada eller materialskada.

Andra symboler som används

OBS!

Anger att följande text innehåller ytterligare viktig information.

Om du underlåter att uppfylla dessa krav kan det orsaka skada på dammsugarens invändiga delar och upphäva garantin.

Allmänt

- Låt inte enheten användas som en leksak. Noggrann uppmärksamhet krävs vid användning av eller i närheten av barn.
- Används endast enligt beskrivningen i den här bruksanvisningen.
- Använd inte Jet Bot eller städstationen om den har skadats på något sätt.
- Om dammsugaren inte fungerar som den ska, har tappats, skadats, lämnats utomhus eller tappats i vatten ska du lämna in den till ett kundcenter.
- Hantera inte städstationen eller Jet Bot om du har våta händer.
- Använd den bara på torra ytor inomhus.
- Den här apparaten kan användas av barn från 8 år och uppåt och personer med nedsatt fysisk, känslomässig eller mental förmåga eller avsaknad av den erfarenhet och kunskap som krävs om de får övervakning eller instruktioner gällande användning av apparaten på ett säkert sätt och förstår de faror som finns med den. Barn bör inte leka med apparaten. Barn bör inte rengöra eller utföra underhåll på dammsugaren utan övervakning av vuxen.
- Flytta andra enheters sladdar så att de inte befinner sig i det område som ska rengöras.
- Använd inte dammsugaren i ett rum där ett spädbarn eller barn sover.
- Använd inte dammsugaren i något område där det finns tända ljus eller ömtåliga objekt på golvet.
- Använd inte dammsugaren i ett rum där det finns tända ljus på möbler som dammsugaren kan råka slå i.
- Låt inte barn sitta på dammsugaren.
- Använd inte dammsugaren på våta ytor.
- Om strömsladden skadas måste den bytas av tillverkaren eller dess serviceombud eller en liknande behörig person för att undvika skada.
- Information om Samsungs miljöåtaganden och produktspecifika regleringsskyldigheter, t.ex. REACH (WEEE, batterier), finns på: samsung.com/uk/aboutsamsung/samsungelectronics/corporatecitizenship/data_corner.html

Säkerhetsinformation

Städstation

- Modifiera inte den polariserade kontakten för att passa ett uttag utan polarisering eller förlängningsladd.
- Använd inte utomhus eller på våta ytor.
- Koppla ur städstationen (stationen) från uttaget när den inte används och före service.
- Använd bara städstationen tillhandahållen av tillverkaren för att ladda om.
- Använd inte en skadad strömsladd eller ett vägguttag som sitter löst.
- Dra inte i eller bär den i sladden, använd inte sladden som handtag, stäng ingen dörr mot sladden och dra inte sladden runt skarpa kanter eller hörn. Håll sladden på avstånd från heta ytor.
- Använd inte förlängningsladdar eller uttag med inadekvat, aktuell bärförmåga.
- Koppla inte loss sladden genom att dra i sladden. Dra i kontakten och inte i sladden för att dra ur den.
- Skada inte och utsätt inte batterierna för extrema temperaturer, eftersom de då kan explodera.
- Försök inte att öppna städstationen. Reparationer ska bara utföras av ett kvalificerat kundcenter.
- Utsätt inte städstationen för höga temperaturer och tillåt inte att fukt eller luftfuktighet av något slag kommer i kontakt med städstationen.
- Ladda inte de icke-laddningsbara batterierna med en städstation.

Jet Bot

- Dammsug inte upp hårda eller vassa föremål, såsom glas, spikar, skruvar, mynt osv.
- Använd inte utan filter. Stick aldrig in fingrarna eller andra föremål i fläkthuset under service, eftersom enheten oavsiktligt kan slås på.
- Placera inga föremål i öppningarna. Använd inte med några öppningar blockerade, håll öppningarna fria från damm, ludd, hår och annat som kan minska luftflödet.
- Plocka inte upp några toxiska material (klorin, ammoniak, avloppsrengöring etc.).
- Plocka inte upp något som brinner eller ryker, t.ex. cigaretter, tändstickor och het aska.
- Använd den inte för att suga upp antändbara eller explosiva vätskor, t.ex. bensin och inte heller i områden där de kan vara förekommande.
- Använd inte heller inte på:
 - Platser med stearinljus eller bordslampor på golvet.
 - Platser med obehövade eldar (eldstad etc.).
 - Platser med destillerad alkohol, thinner, askfat med brinnande cigaretter etc.
- Använd inte Jet Bot på en instängd plats där det förekommer ångor från oljebaserad färg, thinner, antändbart damm och andra explosiva eller toxiska ångor.
- Läckage från battericeller kan inträffa under extrem användning eller extrema temperaturförhållanden. Om vätskor kommer i kontakt med huden ska du snabbt skölja av med vatten. Om vätskorna kommer i kontakt med ögonen ska du spola dem omedelbart och i minst 10 minuter. Sök medicinsk hjälp.

Säkerhetsinformation

Strömrelaterat

VARNING

- Förhindra all risk för elektrisk stöt eller eld.
 - Skada inte strömladdan.
 - Dra inte för hårt i strömladdan och rör inte vid kontakten med våta händer.
 - Använd inte någon annan strömkälla än laddarens märkspänning och använd inte heller en grenkontakt för att strömförsörja ett antal enheter samtidigt. (Lämna inte sladden vårdslöst på golvet.)
 - Använd inte en skadad elkontakt, strömladd eller ett vägguttag som sitter löst.
- Gör rent damm och främmande material på stiften och kontaktens kontaktdel.
 - Det finns risk för elstötar eller felfunktion.

Före användning

VARNING

- Använd inte Jet Bot nära ett element eller lättantändliga material.
 - Använd inte Jet Bot nära eld eller lågor som ett flyttbart element, ett ljus, en skrivbordslampa, en öppen spis osv. eller på en plats där lättantändliga material som bensin, alkohol, thinner osv. finns närvarande.
- Se till att det inte finns några farliga föremål runt Jet Bot dammsugningsområde för att förhindra kollision och koppla bort alla elektriska element eller fläktar.
 - Jet Bot kan skadas eller fungera felaktigt.
- Jet Bot är avsett för användning i hem, använd den därför inte i vindsvåningar, källare, förråd, industrilokaler, inte inomhus, ställen med fukt (t.ex. badrum, tvättstuga), på bord eller hyllor.
 - Jet Bot kan skadas eller fungera felaktigt.

- Montera gränsmarkörerna på en plats där Jet Bot kan falla ner, t.ex. på en stol eller ett räcke för att förhindra produktskador och personskador.
 - Håll alltid fallsensorn ren för säkerhets skull.
- Se till att Jet Bot inte suger in eller vidrör någon sorts vätska (vatten, dryck, smuts osv).
 - Jet Bot kan skadas allvarligt och kontaminera andra områden om hjulen passerar genom vätska.
- Spill inte vätska på städstationen.
 - Det finns risk för brand eller elstötar.
- Använd inte städstationen för något annat än de syften den är avsedd för.
 - Det finns risk för brand eller allvarlig skada på städstationen.
- Håll alltid fallsensorn ren för din säkerhet.
- Eftersom den här trådlösa installationen kan orsaka radiostörningar kan den inte tillhandahålla någon tjänst med anknytning till säkerhet för människor.

VAR FÖRSIKTIG

- Sätt in dammbehållaren innan du använder Jet Bot.
- När du installerar städstationen ska du inte lämna sladden vårdslöst på golvet eftersom Jet Bot kan trassla in sig i den.
- För att rengöra alla områden i hemmet ska du öppna alla rum och ställa in de förbjudna zonerna med appen SmartThings eller av säkerhetsskäl montera gränsmarkörerna på platser där Jet Bot kan skadas, t.ex. vid ytterdörren, en veranda, ett badrum eller trappor.
- Följ de här rekommendationerna för ordentlig automatisk uppladdning.
 - Slå alltid på strömmen på städstationen.
 - Montera städstationen där den Jet Bot lätt kan hitta den.
 - Lämna inga föremål framför städstationen.
- Använd inte Jet Bot på svartfärgade golv.
 - Jet Bot fungerar eventuellt inte normalt.

Säkerhetsinformation

- Placera inga objekt inom 0,5 m på någon sida om städstationen eller 1 m framför städstationen.
- Se till att städstationen laddningskontakt inte är skadad och inte har några främmande material på den.
- För mycket låga områden där Jet Bot kan fastna ska du ställa in förbjudna zoner med appen SmartThings eller sätta ut gränsmarkörer för att förhindra Jet Bot från komma in.
- Installera inte städstationen i ett område med mörkt golv.
 - Om golvet runt städstationen är mörkt förhindras omladdning.
- Flytta eventuella hinder som kan störa Jet Bot rörelse (t.ex. gungor eller rutschkanor för barn) före dammsugning.
- Använd inte Jet Bot på en plats som är smalare än dess vändradie på 0,5 m eller mindre.
- Innan du använder Jet Bot ska du ta bort de föremål som kan gå sönder, till exempel glas, en ram, en spegel och porslin, så att Jet Bot fungerar utan avbrott.
- Om en borste eller ett borstskydd inte är korrekt monterat kan repor uppstå på golvet eller produktfel uppstå.
- Använd båda händerna för att bära produkten.
- Placera inte städstationen på en plats där människor passerar ofta, vid en ingång eller en smal passage.
 - Personer kan snubbla över den och skada sig eller så kan produkten skadas.
- Tryck inte på städstationen.

VAR FÖRSIKTIG

- Om Jet Bot används på en tjock matta kan det skada både Jet Bot och mattan.
 - Jet Bot får inte passera över en matta med fibrer längre än 2 cm.
- Använd inte Jet Bot på bord eller andra höga platser.
 - Det finns risk för skada om den faller.
- Jet Bot kan krocka med stolar eller bordsben, flytta därför bort dem för snabbare och effektivare dammsugning.
- När Jet Bot används ska du inte lyfta upp den eller bära den till ett annat område.
- Håll inte i drivhjulen på Jet Bot när du bär den till ett annat område.
- Sätt inga föremål ovanpå Jet Bot, eftersom det kan orsaka tekniska fel i LiDAR-sensorn eller Jet Bot.
- Ta bort eventuella stora pappers- eller plastkassar omedelbart när du använder Jet Bot, eftersom det kan blockera insuget.
- Lägg dig inte ner i närheten av Jet Bot som är i drift.
 - Ditt hår kan fastna i borsten och resultera i fysisk skada.
- Låt inte barn leka med Jet Bot.
- Se till att hår, fingrar eller kläder fastnar i en roterande borste eller drivhjul.
- Låt inte barn sitta på Jet Bot och placera inga föremål på Jet Bot.
- Lämna över 3 cm utrymme från det inre trappsteget som är utsatt vid entrén. Annars kan den självgående dammsugaren åka på det och åka ut.

Under användning

VARNING

- Om onormalt ljud, lukt eller rök kommer från Jet Bot ska du omedelbart stänga av strömbrytaren på Jet Bot och kontakta ett servicecenter.

Säkerhetsinformation

Rengöring och underhåll

VARNING

- Om strömsladden är skadad ska du kontakta ett servicecenter för att få den utbytt av en certifierad tekniker.
 - Det finns risk för brand eller elstötar.
- Kontrollera med ett av SAMSUNG Electronics servicecenter när du byter batterier.
 - Att använda batterier från andra produkter kan leda till felfunktion.
- Var noggrann med att inte sätta fingret i den roterande LiDAR-sensorn. Annars kan du skada fingret.

VAR FÖRSIKTIG

- Förhindra skador på Jet Bot genom att uppfylla följande.
 - Gör inte rent Jet Bot genom att spreja vatten direkt på den och använd inte heller ett flyktigt ämne som bensen, thinner, eller alkohol för att göra rent den.
- Demontera inte och reparera inte frysen Jet Bot. Det ska endast göras av en certifierad tekniker.
- Håll alltid hindersensorfönstret och fallsensorfönstret rena.
 - Om främmande material ansamlas kan sensorn fungera felaktigt.
- Förvara inte Jet Bot i en bil.
- Var noggrann med att LiDAR-sensorn inte utsätts för direkt ljus som solljus eller infrarött ljus osv.
 - Direkt ljus kan påverka LiDAR-sensorns prestanda.
- När du bär Jet Bot ska du vara noggrann med att inte tappa den.
 - Inverkan från fallet kan påverka LiDAR-sensorns drift eller prestanda.
- Titta inte på den utsändande delen (en laser) på den horisontellt roterande LiDAR-sensorn.

- Var noggrann med att inte sätta in något verktyg som en åtpinne i den roterande LiDAR-sensorn. Annars kan LiDAR-sensorn fungera felaktigt eller få tekniska fel.
- Före rengöring ska du ta bort föremål som är mindre än 9 cm höga och som ligger lätt på golvet efter som Jet Bot kan fösa med sig dem, annars kan föremålen fastna i Jet Bots roterande borste eller drivhjul. (Jet Bot kan upptäcka fasta föremål när dess stötfångare trycks in och kommer att undvika dem).
- Om det finns olja som matlagingsolja på golvet kan Jet Bot fastna, eftersom golvet blir halt. Ta bort oljan först innan du städar med Jet Bot.

Obs! och Var försiktig

Installation

OBS!

- Om dammsugningsområdet har trägolv är det bäst att installera städstationen längs med ädrorna i trägolv.
- Om strömbrytaren är avstängd laddas inte Jet Bot även om den dockar med städstationen.
- Se till att städstationen alltid är på.
 - Om städstationen inte strömförsörjs kan Jet Bot inte hitta den och kan inte laddas om automatiskt.
 - Om Jet Bot är urkopplad från städstationen laddas batteriet ur.
- Sätt inte ut gränsmarkörerna i mönstret (----).
 - Jet Bot kanske inte upptäcker det och korsar gränsen.

Laddar

OBS!

- Om batteriet överhettar under laddning kan det ta längre tid att ladda det.
- Om automatisk laddning inte fungerar ska du göra följande:
 - Stänga av strömbrytaren (på sidan av Jet Bot) och aktivera den igen.
 - Koppla bort städstationens elkontakt och anslut den sedan igen.
 - Koppla ur städstationen och kontrollera sedan om det finns främmande föremål på laddarens stift och gör rent laddningsstiften på Jet Bot och rengör städstationen med en torr trasa eller duk.
 - Kontrollera efter hinder, t.ex. reflekterande objekt, stolar etc., i närheten av städstationen.

- Om Jet Bot är urkopplad från städstationen laddas batteriet ur.
 - Försök att se till att Jet Bot laddas på en ren städstation. (Stäng dock av strömbrytaren och lämna städstationen urkopplad om du ska vara borta en längre period på grund av affärsresa, semester etc.)

Användning

OBS!

- Jet Bot kan fastna på trösklar vid entrédörrar eller verandor under dammsugning.
 - Starta om driften genom att stänga av strömbrytaren, flytta Jet Bot till ett område där den lätt kan röra på sig och sedan slå på den igen.
- I ett mörkt område kanske Jet Bot inte känner igen ett föremål.
 - Före rengöring ska du ta bort hinder på golvet.
- Jet Bot kan inte helt dammsuga områden som den inte kommer åt, t.ex. små utrymmen mellan hörn, mellan soffor eller vid väggar osv.
 - Gör rent på annat sätt för att rengöra dem med jämna mellanrum.
- Jet Bot kan inte dammsuga klumpar med smuts, så vissa kan finnas kvar på golvet efter dammsugning.
 - Gör rent på annat sätt för att rengöra dem med jämna mellanrum.
- Efter att ha stängt av Jet Bot ska du vänta en stund och sedan aktivera den för en normal omstart.
- När städstationen luktar ska du byta ut en dammpåse eller rengöra filtren.

Obs! och Var försiktig

Rengöring och underhåll

OBS!

- Om du tvättade dammbehållaren och filtret med vatten
 - Dammbehållare: Torka bort vattnet helt och hållet.
 - Filter: Torka filtret helt i skuggan innan du använder det.
- Använd inte vatten för att rengöra filtret för fint damm. Skaka bara om det för att rengöra det.
- För att bibehålla bästa prestanda för filtret för fint damm ska du byta ut filtret minst en gång om året.
- Om sugeffekten minskar kontinuerligt, eller om Jet Bot överhettas, ska du rengöra filtret för fint damm.

VAR FÖRSIKTIG

- Var försiktig med dina fingrar när du monterar eller demonterar filtret, eftersom de kan fastna i dammbehållarens insug.
- För att undvika blockeringar av främmande material får du inte låta Jet Bot dammsuga upp tandpetare, bomullspinnar etc.
- Om det är svårt att ta bort främmande material från borsten ska du kontakta ett auktoriserat servicecenter för SAMSUNG.
- Eftersom borsten sopar upp smuts från golvet under dammsugning kan främmande material som tunna och långa trådar, långt hår etc. fastna i den. För bästa dammsugningsresultat ska du kontrollera och rengöra den regelbundet.
- Stäng av Jet Bot före rengörings- eller underhållsarbete.
- Om en borste eller ett borstskydd inte är monterat korrekt efter underhållsarbetet kan repor uppstå på golvet eller produktfel uppstå. Montera dem därför korrekt genom att kontrollera underhållsmetoden.

Batterianvändning

OBS!

- När du köper ett batteri ska du se SAMSUNG-loggan (**SAMSUNG**) som sitter på batteriet samt modellnamnet och sedan kontakta ett servicecenter.
- Det här batteriet är uteslutande för SAMSUNG Electronics Jet Bot. Använd det inte i andra produkter eller för andra syften.
- Demontera eller modifiera inte batteriet.
- Släng inte batteriet i eld och värm det inte.
- Anslut inga metallföremål i laddningskontakterna (+, -).
- Förvara batteriet inomhus (vid 0 °C~40 °C).
- Om batteriet fungerar felaktigt ska du inte ta isär det själv. Kontakta det närmaste servicecentret för SAMSUNG.
- När batteriet används under en längre tid minskar batteriets laddnings- och användningstid. I det här fallet ska du kontakta ett servicecenter och byta ut det mot ett nytt batteri.
- Ta inte isär batteriet själv och se till att polerna + och - inte kortsluts.
- När batteriet läcker ska du se till att det inte nuddar huden eller ögonen.

Appen SmartThings

Appen SmartThings är endast kompatibel med modeller som har en Wi-Fi-funktion. Om du inte har någon Wi-Fi-router kan du inte använda appen SmartThings.

Nedladdning av appen SmartThings

- Hämta och installera appen SmartThings från marknadsplatserna (Google Play Store, Apple App Store eller SAMSUNG Galaxy Store). För att hitta appen ska du använda sökordet "SmartThings".

OBS!

- SmartThings är inkompatibel med vissa surfplattor och mobilenheter.
 - [Android] 7.0 eller senare (minst 2 GB RAM) rekommenderas.
 - Om funktionen "Smart View" i en Galaxy-telefon saknar stöd går det inte att hämta appen SmartThings.
- Vissa iPads och mobilenheter stöds eventuellt inte.
 - Med stöd för [iOS 12.0] eller senare/ iPhone 6s eller senare.
- Besök Play Store eller App Store för att se om din mobila enhet är kompatibel med SmartThings.
- Funktionerna som stöds kan ändras utan föregående meddelande.
- Policyn för programuppdatering på den befintliga OS-versionen för appen SmartThings och funktionerna som programmet har stöd för kan hävas på grund av användbarhets- eller säkerhetsskäl.

Konfigurera ett SAMSUNG-konto

- Du måste logga in på ett SAMSUNG-konto innan du använder appen SmartThings.
- För att skapa ett SAMSUNG-konto kan du följa anvisningarna från appen SmartThings.

- Om du har en smarttelefon från SAMSUNG kan du alternativt lägga till ditt SAMSUNG-konto i inställningsappen i smarttelefonen. Då loggar den automatiskt in på ditt SAMSUNG-konto, och du kan använda appen SmartThings.

Registrering av enhet på appen SmartThings

- 1 Anslut din smarttelefon till den trådlösa routern.**
 - Om smarttelefonen inte är ansluten ska du aktivera Wi-Fi i appen Inställningar och välja en trådlös router som du vill ansluta till.
 - Ställ in din smartphone på att endast använda Wi-Fi- och anslut en enhet.
- 2 Starta appen SmartThings på din smarttelefon.**
- 3 Om ett popup-fönster visas som säger att en ny enhet har hittats trycker du på ADD NOW.**
 - Om popup-rutan inte visas ska du lägga till en enhet genom att välja kategorin "Hushållsapparater" → "Självgående dammsugare" och Jet Bot för att ansluta.
 - Om du läser av SmartThings QR-kod som sitter på Jet Bot kan du ansluta till Jet Bot enklare.
- 4 [Android] Anslutningen till enheten kommer att utföras automatiskt.**
 - [iOS] Öppna inställningsappen och välj [vakuum]_E30AJT** i Wi-Fi-listan.
- 5 Ange autentiseringen när du uppmanas att göra det.**
- 6 [Android] Anslutningen till den trådlösa routern gös automatiskt.**
 - [iOS] Öppna inställningsappen och välj den trådlösa routern i Wi-Fi-listan.
- 7 När produktregistreringen är klar läggs Jet Bots enhetskort till.**

Appen SmartThings

Funktioner i appen SmartThings

Klassificering	Funktioner	Förklaring
Övervakning	Dammsugningsrapport	<ul style="list-style-type: none">Du kan se resultatet av den senaste dammsugningen.Du kan se historiken över de 50 senaste dammsugningarna.
Kontroll	Docka	<ul style="list-style-type: none">Du kan stoppa dammsugningen och få Jet Bot att återgå till städstationen.
	Paus	<ul style="list-style-type: none">Du kan stoppa eller starta om dammsugningen.
	Dammsugningsläge	<ul style="list-style-type: none">Du kan ställa in önskat dammsugningsläge.
	Rengöringsfunktioner	<ul style="list-style-type: none">Du kan ställa in olika dammsugningsfunktioner.<ul style="list-style-type: none">Med vissa funktioner måste du först skapa en karta.För dammsugning i rum och dammsugningsläget Punkt kan du endast välja ett av dem, och standardinställningen är "Alla" (alla rum).När Jet Bot är i läget för dammsugning i rum eller dammsugningsläget Punkt kan den passera ett område som inte valts för att ta sig till dammsugningområdet eller ladda om.
	Schema	<ul style="list-style-type: none">Du kan påbörja den planerade dammsugningen vid den schemalagda tidpunkten.
Inställningar	Ljudläge	<ul style="list-style-type: none">Du kan ställa in röststyrningen på [Röst], [Ljudeffekt] eller [Ljudlös].
	Språk	<ul style="list-style-type: none">Jet Bot har stöd för 14 språk.
	Volym	<ul style="list-style-type: none">Du kan kontrollera röststyrningens volym.
	Driftstopp	<ul style="list-style-type: none">På den utsatta tiden upphör Jet Bot att dammsuga och återgår till städstationen.<ul style="list-style-type: none">Du kan börja dammsuga under driftstoppet.
	Hitta den självgående dammsugaren	<ul style="list-style-type: none">Jet Bot avger ett ljud så att användaren kan hitta den.
Anmärkning	Dammsugning klar	<ul style="list-style-type: none">När dammsugningen är klar kan du få ett meddelande om slutförd dammsugning.
	Kontrollmeddelande	<ul style="list-style-type: none">Om Jet Bot måste kontrolleras kan du få ett meddelande.
Hantering av kartor	Förbjudna zoner	<ul style="list-style-type: none">Du kan ställa in en zon där du inte vill att Jet Bot ska dammsuga.<ul style="list-style-type: none">Du kan skapa högst 15 zoner.
	Redigera karta	<ul style="list-style-type: none">Du kan dela in eller kombinera rum på den skapade kartan.Du kan ändra namnet på ett rum.
	Återställ karta	<ul style="list-style-type: none">Återställ den sparade kartan.

Felsökning

Symptom	Checklista
Jet Bot fungerar inte alls.	<ul style="list-style-type: none">• Kontrollera om strömbrytaren är på.• Kontrollera om statusindikatorn är på.• Kontrollera om batteriet för Jet Bot är urladdat.<ul style="list-style-type: none">- När Jet Bots statusindikator blir röd och håller sig röd ska du sätta Jet Bot på städstationen manuellt för att ladda den.• När du manuellt laddar Jet Bot på grund av att batteriet laddats ur fungerar inte knapparna på Jet Bot. När laddningen här halvfull (cirka 10-20 minuter senare) aktiveras statusindikatorn och knapparna fungerar igen.
Jet Bot har stannat under dammsugning.	<ul style="list-style-type: none">• När Jet Bots statusindikator blir röd och håller sig röd ska du sätta Jet Bot på städstationen manuellt för att ladda den.• Om Jet Bot fastnar på ett hinder, t.ex. en sladd, ett hinder, tröskel en upphöjd plats osv ska du plocka upp den och att ta bort den från hindret.<ul style="list-style-type: none">- Om tyg eller snoddar fastnar i drivhjulet ska du slå av strömbrytaren och ta bort tyget eller snoddar innan du använder den igen.• Kontrollera att inga förbjudna zoner har ställts in.
Insuget är svagt.	<ul style="list-style-type: none">• Om det finns för mycket damm i dammbehållaren kan sugkrafter minskas. Stäng av strömbrytaren och töm dammbehållaren.• Om borsten på undersidan av Jet Bot är blockerad av främmande material, ska du slå av strömbrytare och avlägsna det främmande materialet från borsten.• Om ljudet ökar plötsligt ska du slå av strömbrytaren och tömma dammbehållaren.
Jet Bot kan inte hitta städstationen.	<ul style="list-style-type: none">• Kontrollera om det finns ett strömavbrott eller om elkontakten är bortkopplad.• Ta bort alla hinder runt städstationen som kan hindra Jet Bot från att gå tillbaka till städstationen.• När främmande material finns på laddarens terminaler kan laddningen påverkas. Rengöra det främmande föremålet från terminalerna.
Jet Bot upptäcker inte gränsmarkören och korsar gränsen.	<ul style="list-style-type: none">• Kontrollera att gränsmarkörerna är utsatta i mönstret (□) med 15 cm framför de platser som Jet Bot inte ska korsa.

Produktspecifikationer

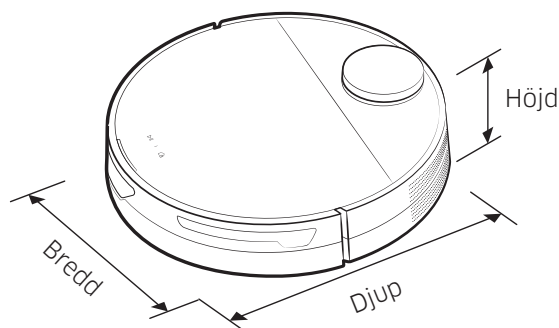

Klassificering	Alternativ	Serien VR30T85****	
Mekaniska specifikationer	Vikt	3,4 kg	
	Storlek	B 350 mm x D 350 mm x H 99,8 mm	
	Dammsugningssätt	Igenkänning av LiDAR-plats	
	Jet Bots knappmetod	Beröringstyp	
Elektriska specifikationer	Jet Bots strömförbrukning	60 W (dammsugningsläget Punkt)	
	Batterispecifikationer	Litiumjon 21,9 V/52,56 Wh	
Dammsugningsdel	Laddningstyp	Autoladdning/manuell laddning	
	Dammsugningssätt	Dammsugningsläget Auto, dammsugning i rum, dammsugningsläget Punkt	
	Ytterligare funktioner	Energisparläge, driftstoppsläge, schemalagd dammsugning, inställning för förbjudna zoner	
	Laddningstid	Omkring 240 minuter	
	Dammsugningstid (Baserat på trägolv)	Max	Omkring 60 minuter
		Smart	Omkring 60-90 minuter
Normal		Omkring 90 minuter	
Wi-Fi	Frekvensområde	2 412-2 472 MHz	
	Sändareffekt (max.)	20 dBm	

- Härmed deklarerar Samsung Electronics att apparaten av radioutrustningstyp efterlever direktiv 2014/53/EU. Hela texten ur EU-försäkran om överensstämmelse finns på följande adress: Den officiella deklARATIONEN om överensstämmelse finns på <http://www.samsung.com>, gå till Support > Search Product Support och ange modellnamnet.
- Laddnings- och dammsugningstid kan skilja sig åt beroende på användningsvillkoren.
- Du kan ställa in driftstopp, schemalagd dammsugning eller förbjudna zoner i appen SmartThings.

Produktspecifikationer

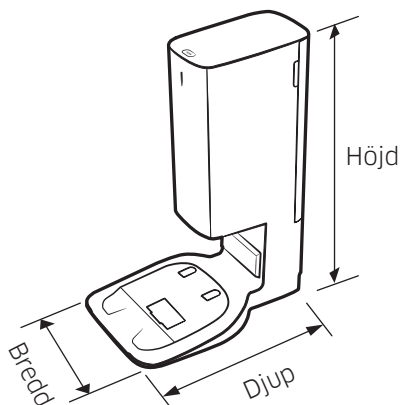

Namn		Städstation
Märkspänning		220 - 240 V~ 50-60 Hz
Nominell uteffekt		25,85 V/1,0 A
Strömförbrukning	Laddar	40 W
	Användning	1300 W (vid användning av sugeffekt)
Vikt		5,0 kg
Storlek		B 280 mm x D 400 mm x H 525 mm
Användningstid		Cirka 18 sekunder

Meddelande om öppen källkod

Programvaran inkluderad i denna produkt innehåller programvara med öppen källkod.

För att få källkoden som omfattas av licenser med skyldighet att publicera källkoden (t.ex. GPL, LGPL osv) ska du gå in på <http://opensource.samsung.com/> och söka på modellnamn.

Det är även möjligt att få motsvarande källkod på ett fysiskt medium, t.ex. en cd-rom, mot en minimal avgift.

Följande webbadress http://opensource.samsung.com/opensource/VR9500_0/seq/0 leder till information om licenser för öppen källkod med anknytning till den här produkten. Detta erbjudande gäller för alla som har tagit emot denna information.



Varningar om batteri



Du får inte ta bort (eller försöka ta bort) batteriet som ingår i denna produkt på egen hand. För att byta batteri måste du kontakta din serviceleverantör eller en oberoende kvalificerad yrkesman. **Dessa instruktioner har utarbetats för exklusiv användning av din serviceleverantör eller oberoende kvalificerad yrkesman.**

FÖR DIN EGEN SÄKERHET, FÖRSÖK INTE ATT TA BORT BATTERIET PÅ EGEN HAND ELLER KASSERA DET I ELD. TA INTE ISÄR, KROSSA ELLER STICK HÅL PÅ BATTERIET.

Så här tar du bort batteriet

Av säkerhetsskäl måste du stänga av Jet Bot innan demontering.

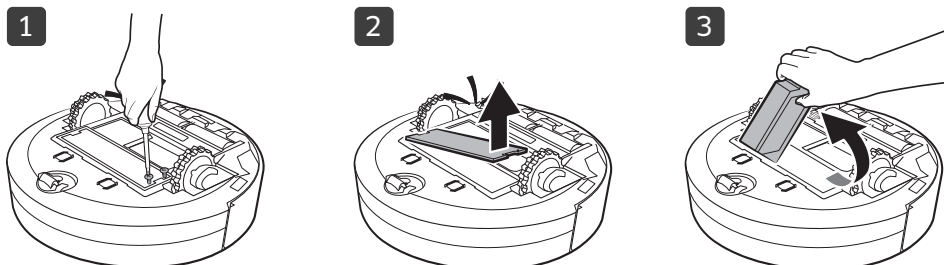

Korrekt avfallshantering av batterierna för denna produkt

(Gäller i länder med särskild batteriåtervinning.)

Märkningen på batteriet, bruksanvisningen eller på förpackningen anger att batteriet i denna produkt inte bör slängas tillsammans med annat hushållsavfall. Om märkta så indikerar de kemiska beteckningarna Hg, Cd eller Pb att batterierna innehåller kvicksilver, kadmium eller bly över referensnivåerna i EG-direktiv 2006/66.

Batteriet som följer med i produkten är inte utbytbart. För information om byte ska du kontakta din serviceleverantör. Försök inte ta bort batteriet eller kassera det i en eld. Ta inte isär, krossa eller stick hål på batteriet. Om du tänker kassera produkten kommer återvinningscentralen att vidta lämpliga åtgärder för återvinning och behandling av produkten, inklusive batteriet.

SAMSUNG

Om du har några frågor eller synpunkter om Samsungs produkter,
är du välkommen att kontakta Samsung Support.

0771 726 786

www.samsung.com/se/support



Jet Bot

Brugervejledning

VR30T85****-serien



- Du kan se hele brugsanvisningen ved at scanne QR-koden eller gå ind på <https://www.samsung.com>
- Læs brugervejledningen omhyggeligt, inden du bruger denne enhed.
- Må kun anvendes indendørs.



SAMSUNG



- SmartThings-forbindelsen er påkrævet til normal brug af Jet Bots funktioner.

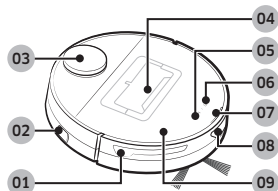

Top

- 01 Forhindringssensor
- 02 Strømafbryder
- 03 LiDAR-sensor
- 04 Støvbeholder
- 05 Start/stop-knap
- 06 Dockingknop (genopladningsknop)
- 07 Statusindikator
- 08 Dockingsensorvindue
- 09 Øvre dæksel

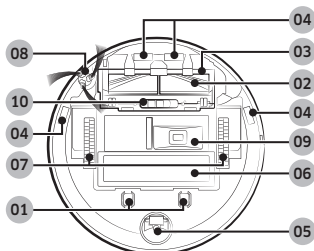

Bund

- 01 Opladeben
- 02 kæledyr
- 03 Børstedæksel
- 04 Hældningssensor
- 05 Rulle
- 06 Batteridæksel
- 07 Drivhjul
- 08 Drejebørste
- 09 Udgang til Tømbeholderen
- 10 Lås til børstedæksel

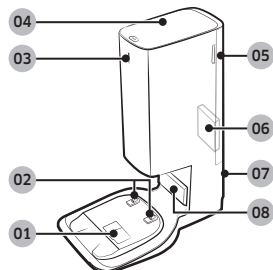

Rengøringsstation

- 01 Støvsugningsport
- 02 Opladestik
- 03 Statusindikator
- 04 Dæksel
- 05 Dæksel til filter til fint støv
- 06 Filter til fint støv
- 07 Strømkabelspor
- 08 Opladningssignalsender



Tilbehøret kan variere afhængigt af modellerne.

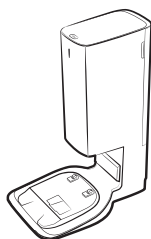

Rengøringsstation



Drejebørste:
2 enheder (inde i produktet: 1 enhed, reserve: 1 enhed)

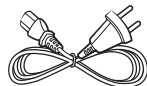

Strømkabel



Støvsugerpose:
2 enheder (inde i produktet: 1 enhed, reserve: 1 enhed)



Grænsemærker



Før-motor-filter:
2 enheder (inde i produktet: 1 enhed, reserve: 1 enhed)

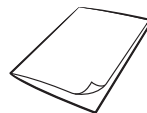

Brugervejledning

- Hvis du vil købe yderligere en støvsugerpose, skal du tjekke modelnavnet (VCA-RDB95) og Samsung-logoet (**SAMSUNG**) først, og derefter kontakte den nærmeste forhandler af Samsung-elektronikprodukter eller det nærmeste Samsung-servicecenter.

Drift og vedligeholdelse

A. Installation

BEMÆRK

- Monter rengøringsstationen et sted, hvor gulvet og væggen er lige.
- Hvis strømkablet er for langt til installationsmiljøet, skal du trække strømkablet rundt om kabelstyringsstedet og derefter sætte det i monteringsporet bag på rengøringsstationen.
- Hvis du geninstallerer rengøringsstationen i en position 1 m eller mere fra det tidligere installationssted, skal du gendanne kortet ved hjælp af SmartThings-appen. (Hvis du bruger det eksisterende kort, bliver nogle steder muligvis ikke rengjort.)

B. Brug af Jet Bot

B-1 Opladning af Jet Bot



Opladning

- Åbn det øverste dæksel på Jet Bot og fjern den hvide pakning.
- Fjern den gule pakning, der er fastgjort til afbryderen på siden af Jet Bot, og tryk på afbryderen for at tænde Jet Bot.
- Placer Jet Bot på rengøringsstationen manuelt for at starte opladningen.
 - Når Jet Bot begynder at oplade, skifter statusindikatoren for rengøringsstationen til hvid, og efter 1 minut slukkes statusindikatoren automatisk. (Opladning fortsætter selvom statusindikatoren er slukket.)
- Tjek opladningsstatussen.
 - Når opladningen starter, tændes Jet Bots statusindikator (rød, orange eller gul afhængigt af opladningsstatus), den stiger gradvist og skifter til grøn, når opladningen er afsluttet.

Docking (genopladning)

- Du kan sende Jet Bot tilbage til rengøringsstationen under rengøring for at genoplade den.
 - Tryk på [] på Jet Bot, eller brug SmartThings-appen til at vælge genopladningsfunktionen.

B-2 Start rengøring

- Tryk på [] på Jet Bot for at starte rengøringen i automatisk rengøring.
- Tryk på [] på Jet Bot for at stoppe driften under rengøring.
 - Når du trykker på [], vender Jet Bot tilbage til rengøringsstationen og begynder at oplade.

C. Rengøring af Jet Bot

Inden vedligeholdelsesarbejde skal du slukke for afbryderen på siden af Jet Bot.

C-1 Tømning og rengøring af støvbeholderen

- Fjern støvet på filteret og støvbeholderen, rengør dem med vand, og tør dem helt i skyggen.

C-2 Rengøring af børsten

C-3 Rengøring af sensorvinduet

- Aftør sensorvinduet med en blød klud.

C-4 Rengøring af drivhjulet

C-5 Rengøring af drejebørsten

- Dæk drejebørsten med en varm, dampet klud i 10 sekunder, og tør derefter drejebørsten af.

D. Rengøring af rengøringsstationen

Før du rengør rengøringsstationen, skal du tage strømkablet ud af stikkontakten.

D-1 Udskiftning af støvsugerposen

D-2 Rengøring af filteret til fint støv

- Rengør ikke filteret til fint støv med vand.

BEMÆRK

- For at opretholde optimal ydelse af filteret til fint støv skal det udskiftes mindst én gang om året.



- For detaljerede metoder til brug og rengøring henvises der til QR-koden.

Sikkerhedsinformationer

- Inden du bruger dette apparat, skal du læse denne vejledning omhyggeligt og gemme den til senere brug.
- Da følgende brugervejledninger omfatter forskellige modeller, kan egenskaberne ved din støvsuger være lidt anderledes end det, der er beskrevet i denne vejledning.
- Rør ikke ved rengøringsstationen eller Jet Bot, hvis dine hænder er våde.
- Må kun bruges på tørre indendørsoverflader.
- Dette apparat kan anvendes af børn på mindst 8 år og af personer med fysiske, sansemæssige eller psykiske handicap eller manglende erfaring og viden, hvis de har fået vejledning eller instruktion vedrørende brug af apparatet på en sikker måde og forstår de farer, brugen indebærer. Børn må ikke lege med apparatet. Børn bør ikke gøre rent eller udføre vedligeholdelse på støvsugeren uden overvågning af en voksen.

Anvendte forsigtigheds-/ advarselssymboler

ADVARSEL

Indikerer, at der er fare for død eller alvorlig personskade.

FORSIGTIG

Indikerer, at der er risiko for personskade eller skade på ting.

Andre anvendte symboler

BEMÆRK

Indikerer, at følgende tekst indeholder yderligere vigtige oplysninger.

Mangel på at opfylde disse krav kan forårsage skade på de interne dele af støvsugeren og ugyldiggøre garantien.

Generelt

- Støvsugeren må ikke bruges som legetøj. Det er nødvendigt at holde nøje opsyn, når apparatet bruges af eller i nærheden af børn.
- Brug den kun som beskrevet i denne vejledning.
- Brug ikke Jet Bot eller rengøringsstationen, hvis enhederne på nogen måde er beskadiget.
- Hvis støvsugeren ikke fungerer, som den skal, er blevet tabt, beskadiget, efterladt udendørs eller tabt i vand, skal du indlevere den til et kundeservicecenter.
- Flyt ledningerne til andre apparater, så de ikke er i det område, der skal rengøres.
- Brug ikke støvsugeren i et rum, hvor et spædbarn eller barn sover.
- Brug ikke støvsugeren i et område, hvor der er tændte stearinlys eller skrøbelige genstande på gulvet.
- Brug ikke støvsugeren i et rum, hvor der står tændte stearinlys på møbler, som støvsugeren ved et uheld kan ramme eller støde ind i.
- Lad ikke børn sidde på støvsugeren.
- Brug ikke støvsugeren på våde overflader.
- Hvis strømkablet er beskadiget, skal det udskiftes af producenten eller et serviceværksted eller en tilsvarende kvalificeret person for at undgå fare.
- Der findes oplysninger om Samsungs miljømæssige forpligtelser samt produktspecifikke lovmæssige forpligtelser som REACH (WEEE, batterier) på [samsung.com/uk/aboutsamsung/samsungelectronics/corporatecitizenship/data_corner.html](https://www.samsung.com/uk/aboutsamsung/samsungelectronics/corporatecitizenship/data_corner.html)

Sikkerhedsinformationer

Rengøringsstation

- Modificer ikke det polariserede stik, så det passer i en ikke-polariseret stikkontakt eller forlængerledning.
- Brug den ikke udendørs eller på våde overflader.
- Fjern rengøringsstationen fra stikkontakten, når den ikke anvendes og inden udførelse af service.
- Brug kun den rengøringsstation, som producenten har leveret, ved opladning.
- Brug den ikke med et beskadiget strømkabel, stik eller en løs stikkontakt.
- Træk eller bær ikke i ledningen, brug ikke ledningen som håndtag, luk ikke døren på ledningen, og træk ikke ledningen omkring skarpe kanter eller hjørner. Hold ledningen borte fra varme overflader.
- Brug ikke forlængerledninger eller stikkontakter med utilstrækkelig kapacitet.
- Fjern ikke stikket fra stikkontakten ved at trække i ledningen. Ved fjernelse: Tag fat i stikket, ikke i ledningen.
- Ødelæg eller brænd ikke batterierne, da disse eksploderer ved høje temperaturer.
- Forsøg ikke at åbne rengøringsstationen. Reparationer må kun udføres af et autoriseret serviceværksted.
- Udsæt ikke rengøringsstationen for høje temperaturer, og lad ikke fugtighed af nogen art komme i kontakt med rengøringsstationen.
- De ikke-genopladelige batterier må ikke sættes i rengøringsstationen.

Jet Bot

- Opsug ikke hårde eller skarpe genstande, som f.eks. glas, nåle, skruer, mønter mv.
- Brug den ikke uden et monteret filter. Ved servicering af enheden: Anbring aldrig fingrene eller andre genstande i ventilatorrummet i tilfælde af, at enheden fejlagtigt tændes.
- Anbring aldrig genstande i åbninger. Brug den ikke med nogen åbning blokeret. Hold åbninger fri for støv, fnug, hår og alt, der kan reducere luftstrømmen.
- Opsug ikke giftige materialer (klorin, ammoniak, afløbsrens mv.).
- Opsug ikke noget, der brænder eller ryger, som f.eks. cigaretter, tændstikker eller varm aske.
- Brug den ikke til at opsuge brændbare eller letantændelige væsker, som f.eks. benzin, og anvend den ikke i områder, hvor disse kan være til stede.
- Må heller ikke bruges på:
 - Steder med stearinlys eller skrivebordslamper på gulvet.
 - Steder med ildsteder uden opsyn (ild eller gløder).
 - Steder med destilleret alkohol, fortynder, askebægre med brændende cigaretter mv.
- Brug ikke Jet Bot i et lukket rum fyldt med dampe, der skyldes oliebasert maling, fortynder, imprægneringsmaterialer, brændbart støv eller andre eksplosive eller giftige dampe.
- Lækage fra battericeller kan forekomme ved ekstreme anvendelses- eller temperaturbetingelser. Hvis batterivæsken kommer på huden, så vask hurtigt med vand. Hvis batterivæsken kommer i øjnene, så skyl dem straks med rent vand i mindst 10 minutter. Søg lægehjælp.

Sikkerhedsinformationer

Strømrelateret

ADVARSEL

- Undgå enhver risiko for elektrisk stød eller brand.
 - Beskadig ikke strømkablet.
 - Træk ikke for hårdt i strømkablet, og rør ikke ved strømstikket med våde hænder.
 - Brug ikke en anden strømkilde end den nominelle spænding for opladeren, og brug ikke en fordelerdåse til at strømforsyne flere enheder på samme tid. (Lad ikke strømkablet ligge tilfældigt på gulvet.)
 - Brug ikke et beskadiget strømkabel, strømstik eller en løs stikkontakt.
- Afstøv, eller fjern alle fremmedelemeter på strømstikkets ben og kontaktdel.
 - Der er fare for elektrisk stød eller fejlfunktion.

Inden brug

ADVARSEL

- Brug ikke din Jet Bot i nærheden af et varmeapparat eller brændbare materialer.
 - Brug ikke din Jet Bot i nærheden af ild eller flammer fra f.eks. et flytbart varmeapparat, et stearinlys, en bordlampe, et ildsted osv. eller på et sted, hvor der er brændbare materialer som f.eks. benzin, alkohol, fortynder osv.
- Sørg for, at der ikke er farlige objekter omkring din Jet Bots rengøringsområde for at undgå kollision, og træk stikket ud af eventuelle elektriske varmeapparater eller ventilatorer.
 - Jet Bot kan blive beskadiget, eller det kan medføre fejlfunktion.

- Jet Bot er beregnet til husholdningsbrug. Brug den derfor ikke i loftskamre, kældre, lagerlokaler, industrielle bygninger, udendørs, fugtige steder (som f.eks. badeværelse, vaskekælder), på borde eller hylde.
 - Jet Bot kan blive beskadiget, eller det kan medføre fejlfunktion.
- Fastgør grænsemærkerne et sted, hvor Jet Bot kan falde, f.eks. en trappe eller et gelænder for at forhindre produkt- og personskade.
 - Hold hældningssensoren ren hele tiden af hensyn til sikkerhed.
- Sørg for, at Jet Bot ikke suger eller rører nogen form for væsker (vand, drikkevarer, snavs osv.).
 - Jet Bot kan blive alvorligt beskadiget, og den kan forurene andre områder, hvis hjulene kører gennem væske.
- Spild ikke væsker på rengøringsstationen.
 - Der er fare for elektrisk stød eller brand.
- Brug ikke rengøringsstationen til andre formål end de tilsigtede.
 - Der er fare for brand eller alvorlig beskadigelse af rengøringsstationen.
- Af hensyn til din sikkerhed skal du altid holde hældningssensoren ren.
- Da denne trådløse installation kan forårsage radiointerferens, kan den ikke levere en service, der er relateret til menneskers sikkerhed.

FORSIGTIG

- Indsæt støvbeholderen, før du bruger Jet Bot.
- Ved installation af rengøringsstationen må du ikke lade strømkablet ligge skødesløst på gulvet, da Jet Bot kan blive viklet ind i det.

Sikkerhedsinformationer

- For at rense alle områder i dit hus og af hensyn til sikkerhed skal du åbne alle rum og indstille no-go-zoner med SmartThings-appen eller fastgøre grænsemarkører de steder, hvor Jet Bot kan blive beskadiget, såsom en hoveddør, en veranda, et badeværelse og trapper.
- Følg disse anbefalinger for korrekt automatisk genopladning.
 - Tænd altid for strømmen til rengøringsstationen.
 - Installer rengøringsstationen et sted, der er nemt for Jet Bot at finde.
 - Efterlad ikke genstande foran rengøringsstationen.
- Brug ikke Jet Bot på sorte gulve.
 - Det kan bevirke, at Jet Bot ikke fungerer normalt.
- Anbring ikke genstande inden for 0,5 m på begge sider af rengøringsstationen eller inden for 1 m af rengøringsstationens front.
- Sørg for, at rengøringsstationens opladekontakt ikke er beskadiget, og at der ikke er fremmedelementer på den.
- For de meget lave områder, hvor Jet Bot kan sidde fast, skal du indstille no-go-zoner med SmartThings-appen eller fastgøre grænsemarkører for at forhindre Jet Bot i at komme ind.
- Installer ikke rengøringsstationen i et område med et mørkt gulv.
 - Hvis gulvet omkring rengøringsstationen er mørkt, hindres opladningen.
- Flyt forhindringer, der kan forstyrre Jet Bots bevægelse (som f.eks. barnegynger og rutsjebaner), inden rengøring.
- Brug ikke Jet Bot et sted, der er smallere end dens drejningsradius på 0,5 m eller mindre.
- Før betjening af Jet Bot skal objekter, der kan gå i stykker, f.eks. glas, en ramme, et spejl eller porcelæn, fjernes, således at Jet Bot kan arbejde uden afbrydelser.
- Hvis en børste eller et dæksel til en børste ikke monteres korrekt, kan der opstå ridser i gulvet, eller produktet virker muligvis ikke korrekt.
- Brug begge hænder til at bære produktet.
- Placer ikke rengøringsstationen på et sted, hvor personer ofte passerer, ved en indgang eller i en smal passage.
 - Folk kan snuble over den og blive såret, eller der kan opstå produktskader.
- Skub ikke rengøringsstationen.

Ved brug

ADVARSEL

- Hvis Jet Bot afgiver unormale lyde, lugte, eller der kommer røg fra den, skal du straks slukke for strømafbryderen til Jet Bot og kontakte et servicecenter.

FORSIGTIG

- Brug af Jet Bot på tykke tæpper kan beskadige både Jet Bot og tæppet.
 - Jet Bot kan ikke passere over et tæppe med fibre, der er længere end 2 cm.
- Brug ikke Jet Bot på borde eller andre høje overflader.
 - Der er risiko for beskadigelse, hvis den vælter.
- Jet Bot kan støde ind i stole- eller bordben. Flyt dem derfor væk for hurtigere og effektiv rengøring.
- Når Jet Bot er i brug, må du ikke løfte den op eller flytte den til et andet område.
- Hold ikke i drivhjulene på din Jet Bot, når du bærer den til et andet område.
- Sæt ingen genstande oven på Jet Bot, da det kan forårsage funktionsfejl i LiDAR-sensoren eller Jet Bot.
- Fjern straks alle store papir- eller plasticposer, når du bruger Jet Bot, da de kan blokere indsugningen.

Sikkerhedsinformationer

- Du må ikke ligge på gulvet i nærheden af, hvor Jet Bot kører.
 - Dit hår kan blive fanget i børsten, hvilket kan resultere i personskade.
- Lad ikke børn lege med Jet Bot.
- Sørg for, at hår, fingre, tøj ikke bliver fanget af en drejebørste eller drivhjul.
- Lad ikke børn sidde på Jet Bot, og placer ikke genstande på Jet Bot.
- Efterlad mere end 3 cm afstand til det indvendige dørtrin ved indgangen. Ellers kan robotstøvsugeren køre på det og komme ud.
- Opbevar ikke Jet Bot i en bil.
- Pas på, at LiDAR-sensoren ikke udsættes for direkte lys såsom sollys, infrarødt lys osv.
 - Det direkte lys kan påvirke LiDAR-sensorens ydeevne.
- Når du bærer Jet Bot, skal du passe på ikke at tabe den.
 - Stødet fra faldet kan påvirke LiDAR-sensorens drift eller ydeevne.
- Kig ikke vandret på den transmitterende del (en laser) til den roterende LiDAR-sensor.
- Pas på ikke at indsætte et værktøj såsom en spisepind i den roterende LiDAR-sensor. Ellers fungerer LiDAR-sensoren muligvis unormalt eller fungerer ikke korrekt.

Rengøring og vedligeholdelse

ADVARSEL

- Hvis strømkablet er beskadiget, skal du kontakte et servicecenter for at få det udskiftet af en autoriseret installatør.
 - Der er fare for elektrisk stød eller brand.
- Kontakt et SAMSUNG Electronics servicecenter ved udskiftning af batterier.
 - Brug af batterier fra andre produkter kan medføre fejlfunktion.
- Pas på ikke at sætte fingeren i den roterende LiDAR-sensor. Ellers kan din finger blive skadet.
- Før rengøring, fjern genstande, der er mindre end 9 cm høje og som ligger let på gulvet, da Jet Bot kan skubbe dem eller de kan blive fanget i Jet Bot's drejebørste eller kørehjul. (Jet Bot registrerer faste genstande, når de trykker på dens kofanger og vil undgå dem.)
- Hvis der er olie såsom madolie på gulvet, kan Jet Bot standse, fordi gulvet er glat. Fjern olien først inden rengøring med Jet Bot.

FORSIGTIG

- Undgå skader på Jet Bot ved at overholde følgende.
 - Rengør ikke Jet Bot ved at sprøjte vand direkte på den eller ved at bruge en flygtig væske såsom benzen, fortynder eller alkohol.
- Du må ikke adskille eller reparere Jet Bot. Dette bør kun foretages af en kvalificeret reparatør.
- Hold altid forhindringssensorvinduet og hældningssensorvinduet rent.
 - Hvis der opsamles fremmedele, kan sensorerne svigte.

Bemærkninger og forsigtighedsregler

Installation

BEMÆRK

- Det er bedst at installere rengøringsstationen langs åreerne i trægulve, hvis rengøringsområdet er trægulve.
- Hvis strømafstryderen er slukket, oplades Jet Bot ikke, selvom den er placeret på rengøringsstationen.
- Hold altid rengøringsstationen tændt.
 - Hvis rengøringsstationen ikke får strøm, kan Jet Bot ikke finde den, og den oplades ikke automatisk.
 - Hvis Jet Bot efterlades adskilt fra rengøringsstationen, aflades batteriet naturligt.
- Fastgør ikke grænsemærkerne i (----)-form.
 - Jet Bot opdager den muligvis ikke og krydser grænsen.

Opladning

BEMÆRK

- Hvis batteriet overophedes under opladning, kan opladningen tage længere tid.
- Når automatisk opladning ikke fungerer, skal du prøve følgende:
 - Sluk afbryderen (på siden af Jet Bot), og tænd den igen.
 - Tag rengøringsstationens strømstik ud af stikkontakten, og sæt det i igen.
 - Afbryd rengøringsstationen, og kontroller, om der er nogen fremmedlegemer på opladebenene, og rengør Jet Bots og rengøringsstationens opladeben med en tør klud.
 - Tjek for forhindringer, som f.eks. reflekterende genstande, stole mv., tæt på rengøringsstationen.

- Hvis Jet Bot efterlades adskilt fra rengøringsstationen, aflades batteriet naturligt.
 - Prøv at holde Jet Bot opladet på rengøringsstationen. (Sluk dog for strømafstryderen, og fjern rengøringsstationen fra stikkontakten, hvis du forlader dit hjem i længere perioder - forretningsrejse, ferie m.v.)

Anvendelse

BEMÆRK

- Jet Bot kan blive fanget på dørtrinnene til indgangsdøren eller verandaen osv. under rengøringen.
 - Før at genstarte arbejdet skal du slukke for strømafstryderen, flytte Jet Bot hen til et område, hvor den let kan bevæge sig, og derefter tænde for strømmen igen.
- I et mørkt område genkender Jet Bot muligvis ikke en genstand.
 - Fjern forhindringer fra gulvet inden rengøring.
- Jet Bot kan ikke helt rengøre områder, som den ikke kan komme ind i, såsom lille mellemrum i hjørnet, mellem sofaer eller vægge osv.
 - Brug et andet rengøringsværktøj til at rengøre disse regelmæssigt.
- Jet Bot kan ikke opsuge klumper med snavs, så nogle bliver måske liggende på gulvet efter rengøring.
 - Brug et andet rengøringsværktøj til at rengøre disse regelmæssigt.
- Når du har slukket for Jet Bot, skal du vente et stykke tid og derefter tænde den for en normal genstart.
- Når rengøringsstationen lugter, skal du udskifte en støvsugerpose eller rense filtre.

Bemærkninger og forsigtighedsregler

Rengøring og vedligeholdelse

BEMÆRK

- Hvis du har vasket støvbeholderen og filteret med vand
 - Støvbeholder: Aftør alt vandet helt.
 - Filter: Tør det helt et skyggefuldt sted inden brug.
- Brug ikke vand til at rengøre filteret til fint støv, bare ryst det for at rengøre det.
- For at opretholde optimal ydelse af filteret til fint støv skal det udskiftes mindst én gang om året.
- Hvis sugoeffekten aftager kontinuerligt, eller Jet Bot overophedes, skal du rengøre filteret til fint støv.

FORSIGTIG

- Pas på fingrene, når du monterer eller afmonterer filteret, da de kan komme i klemme i støvbeholderens ind sugning.
- Undgå blokeringer med fremmedelemerter ved ikke at støvsuge tandstikker, vatpinde m.v.
- Hvis det er besværligt at fjerne fremmedelemerter fra børsten, skal du kontakte et autoriseret SAMSUNG-servicecenter.
- Eftersom børsten fejer snavs fra gulvet op under rengøring, kan fremmedelemerter, som f.eks. tynde og lange tråde, lange hår mv., komme til at sidde fast i den. De bedste rengøringsresultater opnås ved at kontrollere og rengøre jævnlige.
- Sluk for Jet Bot inden rengøring eller vedligeholdelse.
- Hvis en børste eller et dæksel til en børste ikke monteres korrekt efter udførelse af vedligeholdelsesarbejde, kan der opstå ridser i gulvet, eller produktet virker muligvis ikke korrekt. Disse skal derfor monteres korrekt ved at kontrollere metoden til vedligeholdelse.

Batteriforbrug

BEMÆRK

- Når du køber et batteri, skal du kontrollere SAMSUNG-logoet (**SAMSUNG**) på batteriet og modelnavnet og derefter kontakte et servicecenter.
- Batteriet er alene designet til SAMSUNG Electronics Jet Bot. Benyt det ikke til andre produkter eller formål.
- Adskil ikke, og modificer ikke batteriet.
- Kast ikke batteriet i ild, og varm det ikke op.
- Slut ikke metalgenstande til opladekontakterne (+, -).
- Opbevar batteriet indendørs (ved 0 °C~40 °C).
- Hvis batteriet ikke fungerer, må du ikke selv adskille det. Kontakt dit nærmeste SAMSUNG-servicecenter.
- Da batteriet bruges over en længere periode, falder batteriets opladningstid og brugstid. I dette tilfælde skal du kontakte et servicecenter og udskifte det med et nyt batteri.
- Skil ikke batteriet ad selv, og sørg for, at der ikke opstår kortslutning af +, - poler.
- Når batterilækage opstår, skal du sørge for, at den ikke berører din hud eller øjne.

SmartThings-app

SmartThings-appen er kun kompatibel med modeller, som har en Wi-Fi-funktion. Hvis du ikke har en Wi-Fi-router, kan du ikke bruge SmartThings-appen.

Download af SmartThings-appen

- Download, og installer SmartThings-appen fra butikkerne (Google Play Store, Apple App Store eller SAMSUNG Galaxy Store). For at finde appen skal du bruge søgeordet "SmartThings".

BEMÆRK

- SmartThings er inkompatibel med nogle tablets og nogle mobile enheder.
 - [Android] 7.0 eller nyere (mindst 2GB RAM) anbefales.
 - Hvis funktionen 'Smart View' på en Galaxy-telefon ikke understøttes, kan du ikke downloade SmartThings-appen.
- Nogle iPads og nogle mobile enheder understøttes måske ikke.
 - [iOS 12.0] eller nyere / iPhone 6s eller nyere understøttes.
- Besøg Play Store eller App Store for at se, om din mobile enhed er kompatibel med SmartThings.
- De understøttede funktioner kan ændres uden forudgående varsel.
- Programopdateringspolitikken for den eksisterende OS-version til SmartThings-appen og de funktioner, som appen understøtter, kan suspenderes på grund af brugervenlighed eller sikkerhedsmæssige årsager.

Oprettelse af en SAMSUNG-konto

- Du skal logge ind på en SAMSUNG-konto, før du kan bruge SmartThings-appen.
- For at oprette en SAMSUNG-konto kan du følge anvisningerne i SmartThings-appen.

- Eller hvis du har en SAMSUNG-smartphone, kan du tilføje din SAMSUNG-konto i indstillingerne på din smartphone. Derefter logger den automatisk ind på din SAMSUNG-konto, og du kan bruge SmartThings-appen.

Registrering af en enhed til SmartThings-appen

- 1 Forbind din smartphone til en trådløs router.**
 - Hvis din smartphone ikke er tilsluttet, skal du aktivere Wi-Fi i appen Indstillinger, og vælge den trådløse router, som du vil oprette forbindelse til.
 - Indstil din smartphone til kun at bruge Wi-Fi, og tilslut en enhed.
- 2 Start SmartThings-appen på din smartphone.**
- 3 Hvis der vises en meddelelse, som siger, at en ny enhed er blevet fundet, skal du trykke på ADD NOW.**
 - Hvis pop op-vinduet ikke vises, skal du tilføje en enhed ved at vælge kategorien 'Hjemmeenheder' → 'Robotstøvsuger' og Jet Bot for at oprette forbindelse.
 - Hvis du scanner SmartThings QR-koden, der sidder på Jet Bot, kan du lettere oprette forbindelse til Jet Bot.
- 4 [Android] Forbindelsen til din enhed vil automatisk blive oprettet.**
 - [iOS] Åbn indstillings-appen, og vælg [vacuum]_E30AJT** på listen over Wi-Fi-netværk.
- 5 Oplys adgangsplysningerne, når du anmodes om at gøre det.**
- 6 [Android] Forbindelsen til din trådløse router vil automatisk blive oprettet.**
 - [iOS] Åbn indstillings-appen og vælg den trådløse router på listen over Wi-Fi-netværk.
- 7 Når produktregistreringen er afsluttet, tilføjes Jet Bot-enhedskortet.**

SmartThings-app

Funktioner i SmartThings-appen

Klassificering	Funktioner	Forklaring
Overvågning	Rengøringsrapport	<ul style="list-style-type: none">• Du kan kontrollere resultatet af den sidste rengøring.• Du kan kontrollere historikken for de sidste 50 rengøringer.
Styring	Dock	<ul style="list-style-type: none">• Du kan stoppe rengøringen og få Jet Bot tilbage til rengøringsstationen.
	Pause	<ul style="list-style-type: none">• Du kan stoppe rengøringen eller genstarte rengøringen.
	Rengøringstilstand	<ul style="list-style-type: none">• Du kan indstille den ønskede rengøringstilstand.
	Rengøringsfunktioner	<ul style="list-style-type: none">• Du kan indstille forskellige rengøringsfunktioner.<ul style="list-style-type: none">- For nogle funktioner skal du først oprette et kort.- For Rengøring af rum og Pletrengøring kan du kun vælge én af dem, og standardindstillingen er 'Alle' (alle rum).• Når Jet Bot er i Rengøring af rum eller Pletrengøring, kan det passere et ikke valgt område for at komme til rengøringsstedet eller for at genoplade.
	Tidsplan	<ul style="list-style-type: none">• Du kan starte en fastlagt rengøring på det planlagte tidspunkt.
Indstilling	Lydtilstand	<ul style="list-style-type: none">• Du kan indstille den talte vejledning til [Stemme], [Lydeffekt] eller [Lydløs].
	Sprog	<ul style="list-style-type: none">• Jet Bot understøtter 14 sprog.
	Volumen	<ul style="list-style-type: none">• Du kan styre lydstyrken på den talte vejledning.
	Nedetid	<ul style="list-style-type: none">• På det angivne tidspunkt stopper Jet Bot rengøringen og vender tilbage til rengøringsstationen.<ul style="list-style-type: none">- Du kan starte rengøringen under nedetid.
	Find robotstøvsugeren	<ul style="list-style-type: none">• Jet Bot afgiver en lyd, så en bruger kan finde den.
Bemærk	Rengøring udført	<ul style="list-style-type: none">• Når rengøringen er udført, kan du modtage en meddelelse om, at rengøringen er udført.
	Kontrolmeddelelse	<ul style="list-style-type: none">• Hvis Jet Bot skal kontrolleres, kan du modtage en meddelelse.
Administrer kort	No go-zoner	<ul style="list-style-type: none">• Du kan indstille en zone, som du ikke vil have Jet Bot skal rengøre.<ul style="list-style-type: none">- Du kan oprette maksimalt 15 zoner.
	Rediger kort	<ul style="list-style-type: none">• Du kan dele eller kombinere rum på det oprettede kort.• Du kan ændre navnet på et rum.
	Nulstil kort	<ul style="list-style-type: none">• Nulstil det gemte kort.

Fejlfinding

Symptom	Tjekliste
Jet Bot fungerer slet ikke.	<ul style="list-style-type: none">• Tjek, om strømafbyderen er tændt.• Tjek, om statusindikatoren er tændt.• Tjek, om Jet Bots batteri er afladet.<ul style="list-style-type: none">- Når Jet Bots statusindikator bliver rød og forbliver rød, skal du sætte Jet Bot på rengøringsstationen manuelt for at oplade den.• Når du manuelt oplader Jet Bot på grund af fuldstændig afladning af batteriet, fungerer knapperne på Jet Bot ikke. Når opladningen er delvist afsluttet (ca. 10-20 minutter senere), er statusindikatoren tændt, og knapperne fungerer igen.
Jet Bot er gået i stå under rengøring.	<ul style="list-style-type: none">• Når Jet Bots statusindikator bliver rød og forbliver rød, skal du sætte Jet Bot på rengøringsstationen manuelt for at oplade den.• Hvis Jet Bot stopper pga. en forhindring såsom et kabel, forhindringer, en tærskel, et hævet punkt m.v., skal enheden løftes op og flyttes på afstand af forhindringen.<ul style="list-style-type: none">- Hvis stof eller snøre sidder fast i et drivhjul, skal du slukke for strømafbyderen og fjerne stoffet eller snorene, inden du bruger den igen.• Kontrollér, om no go-zoner er indstillet.
Sugeevnen er ringe.	<ul style="list-style-type: none">• Når der er for meget støv i støvbeholderen, kan sugeevnen blive svækket. Sluk for strømafbyderen, og tøm støvbeholderen.• Hvis børsten i bunden af Jet Bot er blokeret af fremmedelementer, så sluk for strømafbyderen, og fjern fremmedelementer fra børsten.• Hvis støjen pludselig stiger, så sluk for strømafbyderen, og tøm støvbeholderen.
Jet Bot kan ikke finde rengøringsstationen.	<ul style="list-style-type: none">• Kontrollér, om der er strømafbydelse, eller om opladeren er fjernet fra stikkontakten.• Fjern evt. forhindringer omkring rengøringsstationen, der kan forhindre Jet Bot i at vende tilbage til rengøringsstationen.• Hvis der er fremmedlegemer på opladestikkene, kan opladningen blive påvirket. Fjern fremmedlegemer på stikkene.
Jet Bot registrerer ikke grænsemarkøren og krydser grænsen.	<ul style="list-style-type: none">• Sørg for, at grænsemarkørerne er fastgjort som (□)-form 15 cm før de steder, hvor Jet Bot ikke skal krydse.

Produktspecifikationer

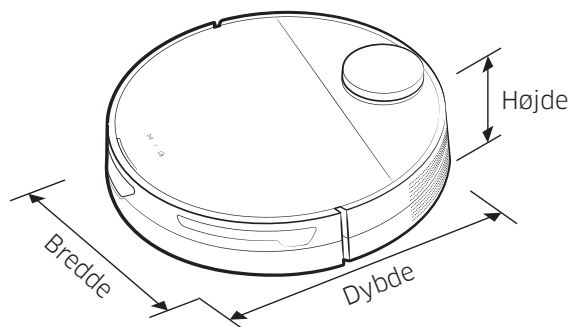

Klassificering	Elementer	VR30T85****-serien	
Mekaniske specifikationer	Vægt	3,4 kg	
	Størrelse	B 350 mm x D 350 mm x H 99,8 mm	
	Rengøringsmetode	LiDAR-placeringsgenkendelse	
	Knapmetode til Jet Bot	Berøringsstype	
Elektriske specifikationer	Jet Bots strømforbrug	60 W (Pletrengøring)	
	Batterispecifikationer	Lithium-ion 21,9 V / 52,56 Wh	
Rengøringsdel	Opladetype	Automatisk opladning/manuel opladning	
	Rengøringsmetoder	Automatisk rengøring, Rengøring af rum, Pletrengøring	
	Yderligere funktioner	Energibesparelsestilstand, nedetidstilstand, planlagt rengøring, no go-zoner-indstilling	
	Opladetid	Cirka 240 minutter	
	Rengøringstid (Baseret på et trægulv)	Max (Maks.)	Cirka 60 minutter
		Smart	Cirka 60-90 minutter
Normal		Cirka 90 minutter	
Wi-Fi	Frekvensområde	2412 - 2472 MHz	
	Sendestyrke (maks.)	20 dBm	

- Hermed erklærer Samsung Electronics, at radioudstyret er i overensstemmelse med direktiv 2014/53/EU. Den fulde tekst af EU-overensstemmelseserklæringen findes på følgende internetadresse: Den officielle overensstemmelseserklæring kan findes på <http://www.samsung.com>, gå til Support > Search Product Support og indtast modelnavnet.
- Opladning- og rengøringstider kan variere afhængigt af brugsforholdene.
- Du kan indstille nedetid, den planlagte rengøring eller no go-zonerne i SmartThings-appen.

Produktspecifikationer

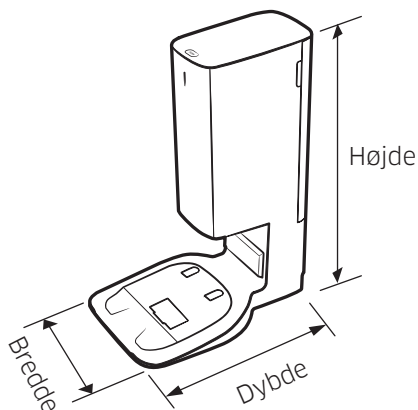

Navn		Rengøringsstation
Nominel spænding		220 - 240 V~ 50-60 Hz
Nominel udgangsstrøm		25,85 V, 1,0 A
Strømforbrug	Opladning	40 W
	Drift	1300 W (ved brug af sugeseffekt)
Vægt		5,0 kg
Størrelse		B 280 mm x D 400 mm x H 525 mm
Driftstid		Cirka 18 sekunder

Open Source-meddelelse

Den software, der er inkluderet i dette produkt, indeholder open source-software. For at få den kildekode, der er omfattet af licenser, hvor der er pligt til at offentliggøre kildekode (f.eks. GPL, LGPL ... osv.), skal du besøge <http://opensource.samsung.com/> og søge efter modelnavn.

Du kan også skaffe den komplette tilhørende kildekode på et fysisk medie, som f.eks. en cd-rom. Der opkræves et beskedent gebyr.

Den følgende URL http://opensource.samsung.com/opensource/VR9500_0/seq/0 fører til open source-licensoplysninger, der er relateret til dette produkt. Dette tilbud er gældende for alle, der modtager disse informationer.



Advarsler om batteri



Du må ikke selv fjerne (eller forsøge at fjerne) det batteri, der sidder i produktet. Hvis batteriet skal udskiftes, skal du kontakte serviceleverandøren eller en uafhængig fagmand. **Disse instruktioner er udfærdiget til brug af en serviceleverandør eller en uafhængig fagmand.**

AF SIKKERHEDSMÆSSIGE HENSYN MÅ DU IKKE SELV FORSØGE AT FJERNE BATTERIET ELLER BRÆNDE DET. UNDGÅ AT ADSKILLE, KNUSE ELLER PUNKTERE BATTERIET.

Sådan fjernes batteriet

Af sikkerhedsmæssige hensyn skal Jet Bot slukkes før demontering.

1

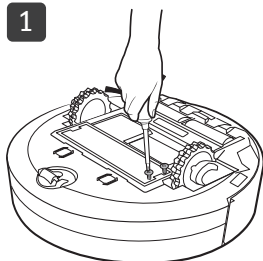

2

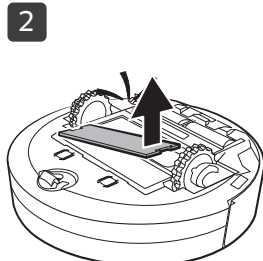

3



Korrekt bortskaffelse af batterierne i dette produkt

(Gælder i lande med separate retursystemer for batterier).

Mærkningen på batteriet, i manualen eller på emballagen angiver, at batteriet i produktet ikke må bortskaffes sammen med almindeligt husholdningsaffald. De kemiske symboler Hg, Cd eller Pb angiver, at batteriet indeholder mere kviksølv, cadmium eller bly end tilladt i henhold til EF-direktiv 2006/66.

Det batteri, der findes i dette produkt, kan ikke udskiftes af brugeren. Kontakt serviceleverandøren for at få oplysninger om udskiftning. Undgå at forsøge at fjerne batteriet eller brænde det. Undgå at adskille, knuse eller punktere batteriet. Hvis du vil kassere produktet, tager genbrugspladsen sig af korrekt genanvendelse og behandling af produktet, herunder batteriet.

Kontakt SAMSUNG

Hvis du har spørgsmål eller kommentarer vedrørende Samsung produkter,
venligst kontakte Samsung Support.

707 019 70

www.samsung.com/dk/support



Jet Bot

Brukerhåndbok

VR30T85**** serien



- For komplett håndbok, skann QR-koden eller gå til <https://www.samsung.com>
- Les disse instruksjonene nøye før du tar i bruk enheten.
- Bare for innendørs bruk.



SAMSUNG



- For normal bruk av Jet Bot-funksjoner er det nødvendig med SmartThings-tilkobling.

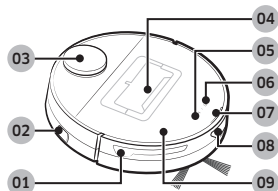

Øverst

- 01 Hindersensor
- 02 Strømbryter
- 03 LiDAR-sensor
- 04 Støvbeholder
- 05 Start/stopp-knapp
- 06 Dokking (lading)-knapp
- 07 Statusindikator
- 08 Dokkingsensorvindu
- 09 Øvre deksel

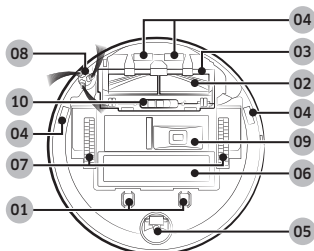

Underside

- 01 Ladestift
- 02 Børste
- 03 Børstedeksel
- 04 Avsatssensor
- 05 Hjul
- 06 Batterideksel
- 07 Drivhjul
- 08 Spinnebørste
- 09 Tøm støvbeholder-uttak
- 10 Børstedekselslokk

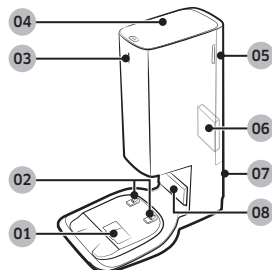

Rengjøringsstasjon

- 01 Støvinnsugingsport
- 02 Ladeterminal
- 03 Statusindikator
- 04 Deksel
- 05 Deksel til fint støvfilter
- 06 Fint støvfilter
- 07 Strømledningsspor
- 08 Ladesignalssender



Tilbehør kan variere i henhold til modell.

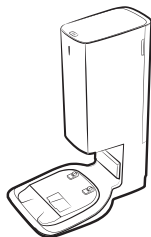

Rengjøringsstasjon



Spinnebørste:
2 enheter (på
innsiden av
produktet: 1 enhet,
ekstra: 1 enhet)



Strømledning



Støvpose: 2 enheter
(på innsiden av
produktet: 1 enhet,
ekstra: 1 enhet)



Grensemarkører



Pre-motorfilter:
2 enheter
(Inne i produktet:
1 enhet, ekstra:
1 enhet)

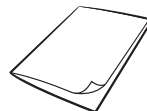

Brukerhåndbok

- Sjekk modellnavnet (VCA-RDB95) og Samsung-logo (**SAMSUNG**) før du skal kjøpe nye støvposer hos nærmeste Samsung Electronics-forhandler eller Samsung-servicesenter.

Bruk og vedlikehold

A. Installasjon

MERK

- Installer rengjøringsstasjonen på et sted hvor gulvet og veggen er i rett vinkel.
- Hvis strømledningen er for lang for installasjonsmiljøet, vikler du strømledningen rundt kabelstyringsstolpen, og plasserer den deretter i festesporet bak på rengjøringsstasjonen.
- Hvis du reinstallerer rengjøringsstasjonen i en ny posisjon på 1 m eller mer fra tidligere installert plassering, gjenskaper du kartet ved hjelp av SmartThings-appen. (Hvis du bruker eksisterende kart, er det ikke sikkert at alle plasser blir rengjort.)

B. Bruk av Jet Bot

B-1 Lading av Jet Bot



Lading

- Åpne det øvre dekelet på Jet Bot og fjern den hvite pakningen.
- Fjern den gule pakningen som er festet til strømbryteren på siden av Jet Bot, og trykk på strømbryteren for å slå på Jet Bot.
- Plasser Jet Bot på rengjøringsstasjonen manuelt for å starte ladingen.
 - Når Jet Bot begynner ladingen, blir statusindikatoren på rengjøringsstasjonen hvit, og etter 1 minutt slås statusindikatoren av automatisk. (Ladingen fortsetter selv om statusindikatoren er slått av.)
- Sjekk ladestatusen.
 - Når ladingen begynner slås statusindikatoren på Jet Bot på (rød, oransje eller gult avhengig av ladingsprosess), den stiger gradvis og endres til grønt når ladingen er fullført.

Dokking (lading)

- Du kan sende Jet Bot tilbake til rengjøringsstasjonen under rengjøringen for å lade opp.
 - Trykk på [] på Jet Bot eller bruk SmartThings-appen for å velge ladingsfunksjonen.

B-2 Starte rengjøring

- Trykk på [] på Jet Bot for å starte rengjøring i autorengjøring.
- Trykk på [] på Jet Bot for å stoppe driften under rengjøringen.
 - Når du trykker på [] returnerer Jet Bot til rengjøringsstasjonen og begynner ladingen.

C. Rengjøring av Jet Bot

Før vedlikeholdsarbeid bør du slå av strømbryteren på siden av Jet Bot.

C-1 Tømming og rengjøring av støvbeholderen

- Fjern støvet på filteret og støvbeholderen, rengjør dem med vann og tørk fullstendig i skyggen.

C-2 Rengjøring av børsten

C-3 Rengjøring av sensorvinduet

- Tørk av sensorvinduet med en myk klut.

C-4 Rengjøre drivhjulet

C-5 Rengjøre spinnebørsten

- Dekk spinnebørsten med en varm, dampende klut i 10 sekunder, og tørk deretter spinnebørsten.

D. Rengjøring av rengjøringsstasjonen

Før rengjøring av rengjøringsstasjonen må du trekke ut strømledningen fra strømuttaket.

D-1 Bytte ut støvposen

D-2 Rengjøre fint støvfilteret

- Ikke vask det fine støvfilteret med vann.

MERK

- Det fine støvfilteret bør byttes en gang i året for å opprettholde best mulig filterfunksjon.



- For detaljerte metoder for bruk og rengjøring, referer til QR-koden.

Sikkerhetsinformasjon

- Les denne håndboken grundig før du tar i bruk apparatet, og ta vare på den for fremtidig referanse.
- Siden de følgende bruksanvisningene dekker forskjellige modeller, kan egenskapene til din støvsuger avvike noe fra de som beskrives i denne håndboken.

Forsiktighets-/advarelsymboler som brukes

ADVARSEL

Viser at det er fare for dødsfall eller alvorlige personskader.

FORSIKTIG

Indikerer at det er risiko for personskade eller materialskade.

Andre symboler som brukes

MERK

Indikerer at påfølgende tekst inneholder viktig tilleggsinformasjon.

Hvis disse kravene ikke følges, kan det føre til skader på støvsugerens interne komponenter og gjøre garantien ugyldig.

Generelt

- Apparatet må ikke brukes som et leketøy. Vær oppmerksom når apparatet brukes av eller i nærheten av barn.
- Bruk apparatet bare slik det er beskrevet i denne håndboken.
- Ikke bruk Jet Bot eller rengjøringsstasjonen hvis den er skadet på noen måte.
- Hvis støvsugeren ikke fungerer som den skal, har fått støtskader, har blitt stående utendørs eller har vært i kontakt med vann, må den sendes tilbake til et kundeservicesenter.

- Ikke håndter rengjøringsstasjonen eller Jet Bot dersom hendene dine er våte.
- Bruk støvsugeren bare på tørt, innendørs underlag.
- Dette apparatet kan brukes av barn fra 8 års alder og av personer med fysiske, sensoriske eller psykiske funksjonshemminger eller manglende erfaring og kunnskaper, så lenge de har fått instruksjoner i hvordan apparatet kan brukes på en sikker måte og forstår hvilke risikoer som er forbundet med bruk av apparatet. Barn må ikke leke med apparatet. Barn må ikke rengjøre eller utføre vedlikehold på støvsugeren uten tilsyn fra voksne.
- Flytt ledninger til andre apparater slik at de ikke befinner seg i området som skal rengjøres.
- Ikke bruk støvsugeren i et rom hvor et spedbarn eller barn sover.
- Ikke bruk støvsugeren i et område hvor det befinner seg tente stearinlys eller skjøre objekter på gulvet.
- Ikke bruk støvsugeren i et rom der tente stearinlys står på møbler som støvsugeren ved et uhell kan støte bort i.
- Ikke la barn sitte på støvsugeren.
- Ikke bruk støvsugeren på vått underlag.
- Hvis ledningen er skadet, må den skiftes ut av produsenten eller en servicetekniker eller annen kvalifisert person for å unngå farer.
- For informasjon om Samsungs miljøengasjement og produktspesifikke lovpålagte forpliktelser, f.eks. REACH, WEEE, batterier, kan du gå til: [samsung.com/uk/aboutsamsung/samsungelectronics/corporatecitizenship/data_corner.html](https://www.samsung.com/uk/aboutsamsung/samsungelectronics/corporatecitizenship/data_corner.html)

Sikkerhetsinformasjon

Rengjøringsstasjon

- Det polariserte støpselet må ikke endres på noen måte for å få det til å passe inn i et ikke-polarisert strømuttak eller en skjøteledning.
- Ikke bruk apparatet utendørs eller på vått underlag.
- Koble rengjøringsstasjon fra vegguttaket når den ikke er i bruk og før du utfører vedlikehold.
- Bruk kun rengjøringsstasjonen som er levert av produsenten, når du skal lade apparatet.
- Ikke bruk med skadde strømledninger eller støpsler eller løse strømuttak.
- Ikke dra i eller bær støvsugeren etter ledningen, bruk ledningen som håndtak, lukk døren på ledningen eller dra ledningen rundt skarpe kanter eller hjørner. Hold ledningen borte fra varme overflater.
- Ikke bruk skjøteledninger eller vegguttak med utilstrekkelig strømkapasitet.
- Ikke trekk ut støpselet ved å dra i ledningen. Trekk i selve støpselet, ikke ledningen.
- Ikke ødelegg eller tenn på batteriene; de vil eksplodere ved høye temperaturer.
- Ikke prøv å åpne rengjøringsstasjonen. Reparasjoner skal bare utføres av en kvalifisert servicetekniker.
- Ikke utsett rengjøringsstasjonen for høye temperaturer, og ikke la rengjøringsstasjonen komme i kontakt med fukt av noe slag.
- Ikke lad batterier som ikke er oppladbare, med rengjøringsstasjonen.

Jet Bot

- Ikke plukk opp harde eller skarpe gjenstander som glass, spiker, skruer, mynter osv.
- Ikke bruk støvsugeren uten at filteret er på plass. Når du utfører service på enheten må du ikke stikke fingre eller andre gjenstander inn i viftekompartimentet i tilfelle enheten tilfeldigvis slår seg på.
- Ikke la gjenstander komme inn i åpningene. Ikke bruk støvsugeren hvis én eller flere åpninger er sperret. Hold åpningene fri for støv, lo, hår og annet som kan redusere luftgjennomstrømmingen.
- Ikke sug opp giftige materialer (klorblekemiddel, ammoniakk, avløpsrens osv.).
- Ikke bruk støvsugeren til å samle opp noe som brenner eller forårsaker røykutvikling, for eksempel sigaretter, fyrstikker eller varm aske.
- Ikke forsøk å suge opp brannfarlige eller antennelige væsker som bensin, og ikke bruk på områder hvor disse kan være tilstede.
- Må heller ikke brukes på:
 - Steder med stearinlys eller lamper på gulvet.
 - Steder med åpen ild uten tilsyn (ild eller glør).
 - Steder med destillert alkohol, tynnere, askebegre med brennende sigaretter eller lignende.
- Ikke bruk Jet Bot i lukkede rom fylt med avgasser fra oljebasert maling, tynner, møllmidler, brennbart støv eller andre eksplosive eller giftige gasser.
- Lekkasjer fra battericeller kan oppstå under ekstrem bruk eller ekstreme temperaturer. Hvis væsken kommer på huden, må den umiddelbart vaskes bort med vann. Hvis væsken kommer inn i øynene, må de umiddelbart skylles med rent vann i minst 10 minutter. Søk legehjelp.

Sikkerhetsinformasjon

Strømrelatert

ADVARSEL

- Unngå risiko for elektrisk støt eller brann.
 - Ikke skad strømledningen.
 - Ikke dra for hardt i ledningen når du skal trekke ut støpselet, og ikke rør støpselet med våte hender.
 - Ikke bruk en annen strømkilde enn laderens nominelle spenning, og bruk heller ikke en strømfordeler til å levere strøm til flere enheter samtidig. (Ikke la ledningen ligge på gulvet.)
 - Ikke bruk skadde strømledninger eller støpsler eller løse strømuttak.
- Fjern støv eller fremmedlegemer fra stiften og kontaktdelen på strømkontakten.
 - Det medfører risiko for elektrisk støt eller feil.

Før bruk

ADVARSEL

- Ikke bruk Jet Bot i nærheten av varmeovner eller brennbare materialer.
 - Ikke bruk Jet Bot nær tente eller åpen flamme som for eksempel en flyttbar varmeovn, stearinlys, skrivebordslamper, peiser osv. eller på steder hvor det finnes lettantennelige materialer som bensin, alkohol, tynner osv.
- Påse at det ikke finnes noen farlige objekter i støvsugingsområdet til Jet Bot for å unngå kollisjon, framkoble også eventuelle elektriske varmeovner og vifter.
 - Jet Bot kan bli skadet eller fungere feil.
- Jet Bot er bare ment for husholdningsbruk, og den må derfor ikke brukes på loft, i kjellere, i industribygninger, utendørs, på steder med fuktighet (som baderom og vaskerom), på bord eller hyller.
 - Jet Bot kan bli skadet eller fungere feil.

- Fest grensemarkørene på et sted hvor Jet Bot risikerer å falle, som for eksempel ved en trapp eller et rekkverk, for å hindre skader på produktet og andre skader.
 - Av sikkerhetshensyn må avsattssensoren alltid holdes ren.
- Sørg for at Jet Bot ikke suger inn eller berører noen former for væske (vann, drikkevarer, skitt osv.).
 - Jet Bot kan bli skadet, og hvis den passerer gjennom væske kan den ta den med til andre områder.
- Ikke søl noen væsker på rengjøringsstasjonen.
 - Det er risiko for brann eller elektrisk støt.
- Ikke bruk rengjøringsstasjonen til noe annet enn det tiltenkte formålet.
 - Det er risiko for brann eller alvorlig skade på rengjøringsstasjonen.
- For din egen sikkerhet må avsattssensoren alltid holdes ren.
- Siden den trådløse installasjonen kan forårsake radioforstyrrelser, kan den ikke levere en tjeneste relatert til menneskers sikkerhet.

FORSIKTIG

- Sett inn støvbeholderen før du bruker Jet Bot.
- Når du installerer rengjøringsstasjonen må du ikke la ledningen ligge på gulvet siden Jet Bot kan sette seg fast i den.
- For å rengjøre alle områder i huset, og av sikkerhetsmessige hensyn, må du åpne alle rom og angi No-go-soner med SmartThings-appen, eller feste grensemarkørene på steder hvor Jet Bot kan bli skadet, som ved en inngangsdør, en veranda, et baderom og trapper.

Sikkerhetsinformasjon

- Følg disse anbefalingene for riktig automatisk lading.
 - Slå alltid på strømmen på rengjøringsstasjonen.
 - Installer rengjøringsstasjonen på et sted der det er enkelt for Jet Bot å finne den.
 - Ikke sett gjenstander foran rengjøringsstasjonen.
- Ikke bruk Jet Bot på gulv i svart farge.
 - Jet Bot vil kanskje ikke fungere som normalt.
- Ikke plasser gjenstander innenfor 0,5 m til alle sider av og 1 m foran rengjøringsstasjonen.
- Sørg for at rengjøringsstasjonens ladekontakt ikke er skadet eller har fremmedelementer på seg.
- I veldig lave områder hvor Jet Bot kan sette seg fast, angir du No-go-soner med SmartThings-appen eller fester grensemarkører for å hindre at Jet Bot kommer seg inn i området.
- Ikke installer rengjøringsstasjonen i et område med mørke gulv.
 - Hvis gulvet rundt rengjøringsstasjonen er mørkt, hindres gjenopplading.
- Flytt alle hindringer som kan forstyrre bevegelsen til Jet Bot (for eksempel barnas leker), før rengjøring.
- Ikke bruk Jet Bot på et sted som er smalere enn svingradiusen på 0,5 m eller mindre.
- Før du bruker Jet Bot må du fjerne gjenstander som kan knuse, som rammer, speil og porselensgjenstander, slik at Jet Bot kan jobbe uten forstyrrelser.
- Hvis en børste eller et børstedeksel ikke monteres riktig, kan det bli riper på gulvet, eller det kan oppstå feil ved produktet.
- Bruk begge hender når du bærer produktet.
- Ikke plasser rengjøringsstasjonen på et sted hvor folk går forbi ofte, som i éntreen eller en smal gang.
 - Folk kan snuble i den og bli skadet, eller produktet kan bli skadet.
- Ikke dytt i rengjøringsstasjonen.

I bruk

ADVARSEL

- Hvis det kommer unormale lyder, lukter eller røyk fra Jet Bot, må du umiddelbart slå av strømbryteren på undersiden av Jet Bot og kontakte et servicesenter.

FORSIKTIG

- Hvis Jet Bot brukes på et tykt teppe, kan både Jet Bot og teppet bli skadet.
 - Jet Bot kan ikke passere et teppe med fibre som er lengre enn 2 cm.
- Ikke bruk Jet Bot på bord eller andre høytliggende områder.
 - Det er en fare for skade hvis den faller ned.
- Jet Bot kan dunke inn i stoler og bordben, så flytt dem unna vei for raskere og mer effektiv rengjøring.
- Når Jet Bot er i drift, må du ikke løfte den opp eller bære den til et annet område.
- Ikke hold i drivhjulene til Jet Bot når du bærer den til et annet område.
- Ikke plasser objekter på toppen av Jet Bot da dette kan forårsake feil på LiDAR-sensoren eller Jet Bot.
- Fjern store papirer eller plastposer øyeblikkelig når du bruker Jet Bot siden de kan blokkere inntaket.
- Du må ikke legge deg ned ved siden av Jet Bot når den er i drift.
 - Håret ditt kan bli sittende fast i børsten og skade deg.
- Ikke la barn leke med Jet Bot.
- Sørg for at hår, fingre og klær ikke setter seg fast i spinnebørsten eller drivhjulene.
- Ikke la barn sitte på Jet Bot og ikke plasser et objekt på Jet Bot.
- La det være over 3 cm med plass fra indre dørstokk plassert i éntreen. Ellers kan robotstøvsugeren kjøre over dørstokken og ut.

Sikkerhetsinformasjon

Rengjøring og vedlikehold

ADVARSEL

- Hvis strømledningen er skadet, må du kontakte et servicesenter for å få den skiftet av en kvalifisert reparatør.
 - Det er risiko for brann eller elektrisk støt.
- Kontakt et SAMSUNG Electronics-servicesenter når du skal bytte batterier.
 - Bruk av batterier fra andre produkter kan føre til feil.
- Pass på at du ikke putter fingeren inn i den roterende LiDAR-sensoren. Ellers kan fingeren din bli skadet.

FORSIKTIG

- Forhindre eventuelle skader på Jet Bot ved å overholde følgende.
 - Ikke rengjør Jet Bot ved å spraye vann direkte på den eller ved å bruke flyktige stoffer som benzen, tynner, alkohol til å rengjøre den.
- Ikke demonter eller reparer Jet Bot. Dette skal bare gjøres av en sertifisert reparatør.
- Hold alltid hindersensorvinduet og avsattsensorvinduet rent.
 - Hvis det samler seg fremmedelementer der, kan det oppstå feil på sensorene.
- Ikke lagre Jet Bot i en bil.
- Pass på at LiDAR-sensoren ikke eksponeres for en direkte lyskilde, som f.eks. sollys, infrarødt lys osv.
 - En direkte lyskilde kan påvirke ytelsen til LiDAR-sensoren.
- Når du bærer Jet Bot må du passe på at du ikke mister den.
 - Virkningen fra fallet kan påvirke driften eller ytelsen til LiDAR-sensoren.
- Ikke se horisontalt på overføringsdelen (en laser) til den roterende LiDAR-sensoren.

- Ikke sett inn et verktøy som f.eks. en spisepinne, i den roterende LiDAR-sensoren. Dette kan føre til at LiDAR-sensoren fungerer unormalt eller det kan oppstå feil.
- Før rengjøring fjerner du lette gjenstander med en høyde på under 9 cm som ligger på gulvet. Jet Bot kan skyve disse med seg, eller gjenstandene kan sette seg fast i Jet Bots spinnebørste eller drivhjul. (Faste gjenstander kan oppdages av Jet Bot når støtfangeren trykkes mot den, og den vil unngå dem.)
- Hvis det er olje, f.eks. matolje, på gulvet, kan Jet Bot bli stående stille fordi gulvet er glatt. Fjern oljen først, før du rengjør med Jet Bot.

Merknader og forholdsregler

Installasjon

MERK

- Hvis rengjøringsområdet er tregulv, er det best å installere rengjøringsstasjonen i samme retning som strukturen i treverket på tregulv.
- Hvis strømbryteren er av, vil ikke Jet Bot lade selv om den er dokket i rengjøringsstasjonen.
- Rengjøringsstasjonen må alltid være påslått.
 - Hvis rengjøringsstasjonen ikke blir forsynt med strøm, kan ikke Jet Bot finne den og kan ikke automatisk lade på nytt.
 - Hvis Jet Bot er koblet fra rengjøringsstasjonen tømmes batteriet naturlig.
- Ikke fest grensemarkørene som (----)-form.
 - Jet Bot vil kanskje ikke oppdage dem og krysse grensen.

Lading

MERK

- Hvis batteriet overopphetes under lading, kan det ta lengre tid å lade det.
- Når automatisk lading ikke fungerer, gjør du som følger:
 - Slå strømbryteren (på siden av Jet Bot) av og på igjen.
 - Koble fra rengjøringsstasjonens strømkontakt og koble den til igjen.
 - Koble fra rengjøringsstasjonen og sjekk deretter om det er fremmedelementer på ladestiftene og rengjør ladestifter på Jet Bot og rengjøringsstasjonen med en tørr klut eller fille.
 - Se etter hindringer som speilgjenstander, stoler osv. i nærheten av rengjøringsstasjonen.

- Hvis Jet Bot er koblet fra rengjøringsstasjonen tømmes batteriet naturlig.
 - Prøv å holde Jet Bot til lading på rengjøringsstasjonen. (Men slå av strømbryteren og la rengjøringsstasjonen være koblet fra når du planlegger å være borte fra huset over lengre perioder på f.eks. en forretningsreise eller ferie.)

Bruk

MERK

- Under rengjøringen kan Jet Bot sette seg fast på terskler til inngangsdører eller verandaer, osv.
 - Før å starte på nytt slår du av strømbryteren, flytter Jet Bot til et område hvor den enkelt kan bevege seg, og slår på strømmen igjen.
- I et mørkt område er det ikke sikkert at Jet Bot vil gjenkjenne et objekt.
 - Før rengjøringen fjerner du hindringer på gulvet.
- Jet Bot kan ikke rengjøre områder den ikke kommer inn til, som små områder mellom hjørner, mellom sofaer eller vegger osv., fullstendig.
 - Bruk et annet rengjøringsverktøy til å rengjøre disse områdene regelmessig.
- Jet Bot kan ikke støvsuge klumper med skitt, så noe kan bli værende på gulvet etter støvsuging.
 - Bruk et annet rengjøringsverktøy til å rengjøre disse områdene regelmessig.
- Etter å ha slått av Jet Bot, venter du en stund før du slår den på igjen for en vanlig omstart.
- Når rengjøringsstasjonen lukter, bytter du ut støvposen eller vasker filtrene.

Merknader og forholdsregler

Rengjøring og vedlikehold

MERK

- Hvis du har vasket støvbeholderen og filteret med vann
 - Støvbeholder: Tørk opp vannet fullstendig.
 - Filter: Tørk den helt i skyggen før bruk.
- Ikke bruk vann for å rengjøre det fine støvfilteret, bare rist det for å rengjøre.
- Det fine støvfilteret bør byttes en gang i året for å opprettholde best mulig filterfunksjon.
- Hvis sugekraften reduseres kontinuerlig, eller Jet Bot overopphetes, rengjør du det fine støvfilteret.

FORSIKTIG

- Pass på fingrene når du fester eller løsner filteret, siden de kan bli sittende fast i støvbeholderens inntak.
- For å unngå blokkeringer av fremmedelementer må du ikke la Jet Bot suge opp tannpikere, q-tips osv.
- Hvis det er vanskelig å fjerne fremmedelementer fra børsten, kontakter du et autorisert SAMSUNG-servicesenter.
- Siden børsten fjerner skitt fra gulvet under rengjøring, kan fremmedelementer som tråder, langt hår osv. bli sittende fast i den. For best mulig rengjøringsresultat bør du sjekke og rengjøre den jevnlig.
- Slå av Jet Bot før rengjøring eller vedlikeholdsarbeid.
- Hvis en børste eller et børstedeksel ikke monteres riktig etter vedlikeholdsarbeidet, kan det bli riper på gulvet, eller det kan oppstå feil ved produktet. Derfor må du montere dem riktig ved å sjekke vedlikeholdsmetoden.

Batteribruk

MERK

- Når du kjøper et batteri, kontrollerer du SAMSUNG-logoen (**SAMSUNG**) som er festet på batteriet og modellnavnet, før du kontakter et servicesenter.
- Dette batteriet brukes kun i SAMSUNG Electronics Jet Bot. Ikke bruk det i andre produkter eller til andre formål.
- Ikke demonter eller endre batteriet.
- Ikke kast batteriet ut i flammer eller varm det opp.
- Ikke koble metalliske objekter til ladekontaktene (+, -).
- Oppbevar batteriet innendørs (ved 0 °C~40 °C).
- Hvis det oppstår feil på batteriet, må du ikke demontere det selv. Kontakt ditt nærmeste SAMSUNG-servicesenter.
- Når batteriet brukes over et lengre tidsrom, vil ladetid og brukstid for batteriet reduseres. I dette tilfellet kontakter du et servicesenter og erstatter det med et nytt batteri.
- Ikke demonter batteriet selv, og sørg for at det ikke oppstår en kortslutning for +-polene.
- Hvis det oppstår en batterilekkasje, må du sørge for at du ikke får det på huden eller i øynene.

SmartThings-app

SmartThings-appen er bare kompatibel med modeller som har en Wi-Fi-funksjon. Hvis du ikke har en Wi-Fi-ruter, kan du ikke bruke SmartThings-appen.

Nedlasting av SmartThings-appen

- Last ned og installer SmartThings-appen fra markedene (Google Play Store, Apple App Store eller SAMSUNG Galaxy Store). For å finne appen kan du bruke søkebegrepet «SmartThings».

MERK

- SmartThings er ikke kompatibel med visse nettbrett og mobilenheter.
 - [Android] 7.0 eller nyere (minst 2 GB RAM) er anbefalt.
 - Hvis «Smart View»-funksjonen i en Galaxy-telefon ikke støttes, kan du ikke laste ned SmartThings-appen.
- Noen iPad-modeller og enkelte mobilenheter er kanskje ikke støttet.
 - [iOS 12.0] eller nyere / iPhone 6s eller nyere er støttet.
- Gå til Play Store eller App Store for å se om mobilenheten din er kompatibel med SmartThings.
- De støttede funksjonene kan bli endret uten videre varsel.
- Retningslinjer for programvareoppdatering på eksisterende OS-versjon for SmartThings-appen og funksjonene som programmet støtter, kan bli suspendert på grunn av brukervennlighet eller av sikkerhetsgrunner.

Konfigurere en SAMSUNG-konto

- Du må registrere deg for en SAMSUNG-konto før du bruker SmartThings-appen.
- For å konfigurere en SAMSUNG-konto kan du følge veiledningen som kommer med SmartThings-appen.

- Eller, hvis du har en SAMSUNG-smarttelefon, kan du legge til SAMSUNG-kontoen i innstillinger-appen til smarttelefonen. Deretter vil den automatisk logge på SAMSUNG-kontoen slik at du kan bruke SmartThings-appen.

Registrere en enhet i SmartThings-appen

- 1 Koble smarttelefonen til den trådløse ruter.**
 - Hvis smarttelefonen ikke er tilkoblet, slår du på Wi-Fi i Innstillinger-appen og velger en trådløs ruter du vil koble til.
 - Sett opp smarttelefonen til å bare bruke Wi-Fi og koble til en enhet.
- 2 Start SmartThings-appen på smarttelefonen.**
- 3 Hvis en melding vises som sier at en ny enhet har blitt funnet, klikker du ADD NOW.**
 - Hvis meldingen ikke vises, legger du til en enhet ved å velge «Hjemmeapparater»-kategorien → «Robotrengjører» og Jet Bot for å koble til.
 - Hvis du skanner SmartThings QR-koden festet til Jet Bot, er det enklere å koble til Jet Bot.
- 4 [Android] Tilkoblingen til enheten skjer automatisk.**
 - [iOS] Åpne innstillinger-appen og velg [vacuum]_E30AJT** fra Wi-Fi-listen.
- 5 Angi autentisering når du blir bedt om det.**
- 6 [Android] Tilkoblingen til den trådløse ruter skjer automatisk.**
 - [iOS] Åpne innstillinger-appen og velg den trådløse ruter i Wi-Fi-listen.
- 7 Når produktregistreringen er fullført, blir Jet Bot-enhetskortet lagt til.**

SmartThings-app

Funksjoner i SmartThings-appen

Klassifisering	Funksjoner	Forklaring
Overvåker	Rengjøringsrapport	<ul style="list-style-type: none">• Du kan kontrollere resultatet for den siste rengjøringen.• Du kan kontrollere historikken til de siste 50 rengjøringene.
Kontroll	Dokk	<ul style="list-style-type: none">• Du kan stoppe rengjøringen og få Jet Bot til å returnere til rengjøringsstasjonen.
	Pause	<ul style="list-style-type: none">• Du kan stoppe rengjøringen eller starte rengjøringen på nytt.
	Støvsugermodus	<ul style="list-style-type: none">• Du kan stille inn støvsugermodusen du vil ha.
	Rengjøringsfunksjoner	<ul style="list-style-type: none">• Du kan stille inn forskjellige rengjøringsfunksjoner.<ul style="list-style-type: none">- For noen funksjoner må du opprette et kart først.- For romrengjøring og flekkrengjøring, kan du bare velge én av dem, og standardinnstillingen er «alle» (alle rom).• Når Jet Bot er i romrengjøring eller flekkrengjøring, kan den passere et område som ikke er valgt for å gå til stedet som skal rengjøres eller for å lade opp.
	Plan	<ul style="list-style-type: none">• Du kan starte den utpekte rengjøringen til planlagt tid.
Innstilling	Lydmodus	<ul style="list-style-type: none">• Du kan stille inn stemmeveiledningen til [stemme], [lydeffekt] eller [demp].
	Språk	<ul style="list-style-type: none">• Jet Bot støtter 14 språk.
	Volum	<ul style="list-style-type: none">• Du kan kontrollere volumet til stemmeveiledningen.
	Nedetid	<ul style="list-style-type: none">• På det utpekte tidspunktet vil Jet Bot avslutte rengjøringen og returnere til rengjøringsstasjonen.<ul style="list-style-type: none">- Du kan starte rengjøringen i løpet av nedetiden.
	Finn robotstøvsuger	<ul style="list-style-type: none">• Jet Bot lager en lyd slik at brukeren kan finne den.
Merknad	Rengjøring fullført	<ul style="list-style-type: none">• Når rengjøringen er fullført kan du motta et varsel om at rengjøringen er fullført.
	Kontrollvarsel	<ul style="list-style-type: none">• Hvis Jet Bot må kontrolleres, kan du motta et varsel.
Administrer kart	No-go-soner	<ul style="list-style-type: none">• Du kan angi en sone du ikke vil at Jet Bot skal rengjøre.<ul style="list-style-type: none">- Du kan opprette maks 15 soner.
	Rediger kart	<ul style="list-style-type: none">• Du kan dele opp eller kombinere rom på det opprettede kartet.• Du kan endre navnet på et rom.
	Tilbakestill kart	<ul style="list-style-type: none">• Tilbakestill det lagrede kartet.

Feilsøking

Symptom	Sjekkliste
Jet Bot fungerer ikke i det hele tatt.	<ul style="list-style-type: none">• Sjekk om strømbryteren er på.• Sjekk om statusindikatoren er på.• Sjekk om Jet Bot-batteriet er tomt.<ul style="list-style-type: none">- Når Jet Bot-statusindikatoren blir rød og forblir rød, plasserer du Jet Bot på rengjøringsstasjonen for å lade den.• Når du lader Jet Bot manuelt på grunn av et fullstendig utladet batteri, fungerer ikke knappene på Jet Bot. Når ladingen er delvis fullført (ca. 10-20 minutter senere), er statusindikatoren på og knappene fungerer igjen.
Jet Bot har sluttet å støvsuge.	<ul style="list-style-type: none">• Når Jet Bot-statusindikatoren blir rød og forblir rød, plasserer du Jet Bot på rengjøringsstasjonen for å lade den.• Når Jet Bot settes ut av drift av en hindring som en ledning, terskel eller lignende, tar du den opp og flytter den vekk fra hindringen.<ul style="list-style-type: none">- Hvis det blir sittende fast tøy eller tråd i et av hjulene, slår du av strømbryteren og fjerner tøyet eller tråden før du bruker den igjen.• Kontroller om no-go-sonene er satt opp.
Innsugingskraften er svak.	<ul style="list-style-type: none">• Når det er for mye støv i støvbeholderen kan sugeevnen svekkes. Slå av strømbryteren, og tøm støvbeholderen.• Hvis børsten på undersiden av Jet Bot er blokkert av fremmedelementer, slår du av nødbryteren og fjerner fremmedelementer fra børsten.• Hvis støyen plutselig øker, må du slå av strømbryteren og tømme støvbeholderen.
Jet Bot finner ikke rengjøringsstasjonen.	<ul style="list-style-type: none">• Sjekk om det er strømbrudd eller om strømledningen er koblet fra.• Fjern eventuelle hindringer rundt rengjøringsstasjonen som kan hindre Jet Bot i å returnere til rengjøringsstasjonen.• Når det er fremmedelementer på ladeterminale, kan ladingen bli påvirket. Rengjør fremmedelementene fra terminalene.
Jet Bot vil kanskje ikke oppdage grensemarkørene og krysse grensen.	<ul style="list-style-type: none">• Sørg for at grensemarkørene er festet som (□)-form ved 15 cm før plasseringen Jet Bot ikke bør krysse.

Produktspesifikasjoner

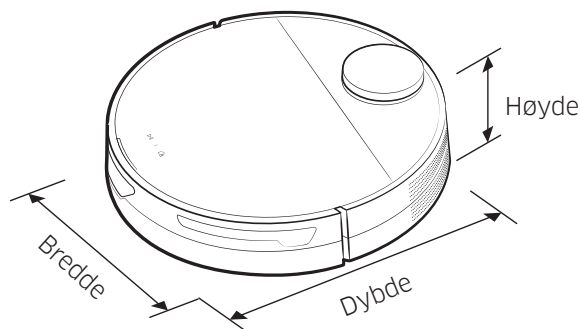

Klassifisering	Elementer	VR30T85**** serien	
Mekaniske spesifikasjoner	Vekt	3,4 kg	
	Størrelse	B 350 mm x D 350 mm x H 99,8 mm	
	Støvsugermetode	LiDAR-plasseringsgjenkjenning	
	Knappemetode for Jet Bot	Berøringsstype	
Elektriske spesifikasjoner	Strømforbruk for Jet Bot	60 W (flekkgjøring)	
	Batterispesifikasjon	Litiumion 21,9 V / 52,56 Wh	
Rengjøringsdel	Ladertype	Automatisk/manuell lading	
	Rengjøringsmetoder	Autorengjøring, romrengjøring, flekkgjøring	
	Tilleggsfunksjoner	Energisparingsmodus, nedetidsmodus, planlagt støvsuging, no-go-soner	
	Ladetid	Ca. 240 minutter	
	Aktiv tid (Basert på et tregulv)	Maks	Ca. 60 minutter
		Smart	Ca. 60-90 minutter
Normal		Ca. 90 minutter	
Wi-Fi	Frekvensområde	2412 - 2472 MHz	
	Overføringseffekt (maks.)	20 dBm	

- Samsung Electronics erklærer herved at radioutstyrsapparatet er i samsvar med direktivet 2014/53/EU. Den fullstendige teksten for EU-erklæringen om samsvar er tilgjengelig på følgende nettadresse: Du finner den offisielle samsvarserklæringen på <http://www.samsung.com> ved å gå til Support > Search Product Support (Brukerstøtte > søk etter produktstøtte) og legge inn modellnavnet.
- Lade- og rengjøringstider kan variere avhengig av bruksforholdene.
- Du kan angi nedetid, planlagt støvsuging eller No-go-soner i SmartThings-appen.

Produktspesifikasjoner

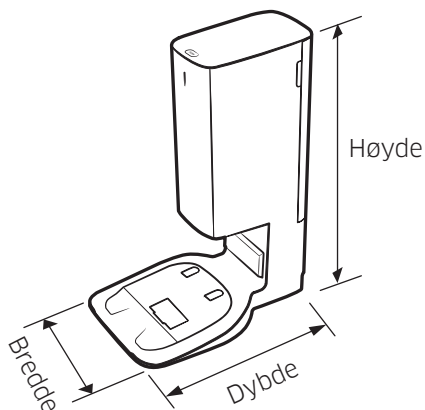

Navn		Rengjøringsstasjon
Nominell spenning		220 - 240 V~ 50-60 Hz
Nominell utgangsstrøm		25,85 V, 1,0 A
Strømforbruk	Lading	40 W
	Drift	1300 W (når sugekraft brukes)
Vekt		5,0 kg
Størrelse		B 280 mm x D 400 mm x H 525 mm
Driftstid		Ca. 18 sekunder

Kunngjøring om åpen kilde

Programvaren inkludert i dette produktet inneholder programvare fra åpen kilde.

Før å innhente kildekoden som er dekket av lisenser som er forpliktet til å publisere kildekode (dvs. GPL, LGPL, osv.) kan du gå til <http://opensource.samsung.com/> og søke på modellnavn.

Det er også mulig å skaffe seg hele den tilhørende kildekoden på et fysisk medium, for eksempel en CD-ROM. En liten avgift vil påløpe.

Følgende URL http://opensource.samsung.com/opensource/VR9500_0/seq/0 fører til lisensinformasjon om åpen kilde som er relatert til dette produktet. Dette tilbudet gjelder til alle som mottar denne informasjonen.



Advarsler for batteriet



Du må ikke fjerne (eller forsøke å fjerne) batteriet i dette produktet på egen hånd. Hvis du ønsker å bytte ut batteriet, må du kontakte en serviceleverandør eller en uavhengig, kvalifisert tekniker. **Disse instruksjonene er utviklet utelukkende for bruk av en serviceleverandør eller en uavhengig, kvalifisert tekniker.**

FOR DIN EGEN SIKKERHET MÅ DU IKKE FORSØKE Å FJERNE BATTERIET PÅ EGEN HÅND ELLER BRENNE DET. DU MÅ IKKE DEMONTERE, KNUSE ELLER STIKKE HULL PÅ BATTERIET.

Slik fjerner du batteriet

Du må av sikkerhetsmessige grunner slå av Jet Bot før den demonteres.

1

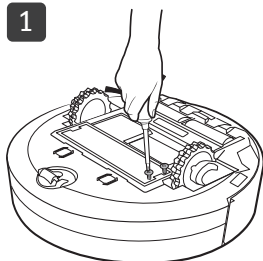

2

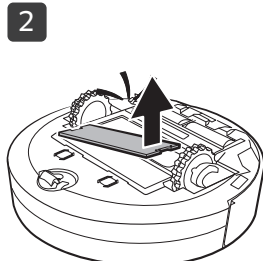

3



Korrekt kassering av batteriene i dette produktet

(Gjelder for land med separate innsamlingsystemer for batterier.)

Merkingen på batteriet, håndboken eller emballasjen indikerer at batteriet i dette produktet ikke skal kastes sammen med annet husholdningsavfall. Hvis merkingen inneholder de kjemiske symbolene Hg, Cd eller Pb, indikerer dette at batteriet inneholder kvikksølv, kadmium eller bly over referanseverdiene i EF-direktiv 2006/66.

Batteriet i dette produktet kan ikke skiftes ut av brukeren. Du kan få informasjon om hvordan det skiftes ut ved å kontakte en serviceleverandør. Du må ikke forsøke å fjerne batteriet eller utsette det for åpne flammer. Du må ikke demontere, knuse eller stikke hull på batteriet. Hvis du har til hensikt å kaste produktet, vil avfallssorteringsanlegget treffe egnede tiltak for gjenvinning og behandling av produktet, deriblant også batteriet.

Kontakt SAMSUNG

Om du har spørsmål eller synspunkter om Samsungs produkter,
er du velkommen å kontakte Samsung Support

21629099

www.samsung.com/no/support



Jet Bot

Käyttöopas

VR30T85****-sarja



- Jos tarvitset koko oppaan, lue QR-koodi tai käy osoitteessa <https://www.samsung.com>
- Lue ohjeet huolellisesti, ennen kuin käytät tätä laitetta.
- Vain sisäkäyttöön.



SAMSUNG



- Jet Bot -imurin toimintojen normaaliin käyttöön tarvitaan SmartThings-yhteys.

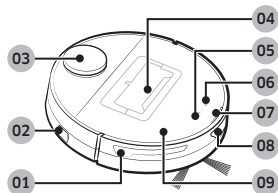

Yläosa

- 01 Esteidentunnistin
- 02 Virtakytkin
- 03 LiDAR-tunnistin
- 04 Pölysäiliö
- 05 Käynnistä/pysäytä-painike
- 06 Telakointiasema (lataus)-painike
- 07 Akun varauksen ilmaisin
- 08 Telakointitunnistimen ikkuna
- 09 Yläkans

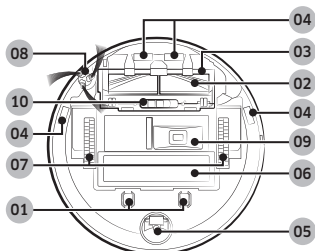

Pohja

- 01 Latausnasta
- 02 Harja
- 03 Harjan kansi
- 04 Korkeuserojentunnistin
- 05 Tela
- 06 Akkulokeron kansi
- 07 Vetopyörä
- 08 Pyörivä harja
- 09 Helppo pölynpoisto
- 10 Harjan kansilukko

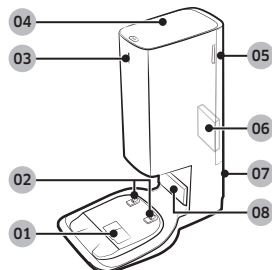

Puhdistusasema

- 01 Pölynimuaukko
- 02 Latausliitäntä
- 03 Akun varauksen ilmaisin
- 04 Kans
- 05 Pölyn hienosuodattimen kansi
- 06 Pölyn hienosuodatin
- 07 Virtajohton ura
- 08 Lataussignaalin lähetin



Eri mallien lisätarvikkeet saattavat olla erinäköisiä.

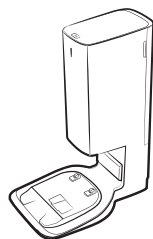

Puhdistusasema



Pyörivä harja:
2 kappaletta
(tuotteen sisällä)
1 kappale, varalla:
1 kappale)

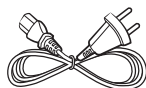

Virtajohto



Pölypuski:
2 kappaletta
(tuotteen sisällä)
1 kappale, varalla:
1 kappale)



Rajamerkit



Moottorin esisuodatin
2 kappaletta
(tuotteen sisällä):
1 kappale, varalla:
1 kappale)

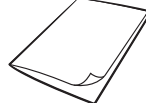

Käyttöopas

- Jos haluat ostaa lisää pölypusseja, tarkista ensin mallinimi (VCA-RDB95) ja Samsungin logo (**SAMSUNG**) ja ota sitten yhteys lähimpään Samsung Electronics -jälleenmyyjään tai Samsungin huoltoliikkeeseen.

Käyttö ja huolto

A. Asentaminen

HUOM.

- Asenna puhdistusasema paikkaan, jossa lattia ja seinät ovat suoria.
- Jos virtajohto on liian pitkä asennuspaikkaan, kelaa virtajohto johtopisteen ympärille ja aseta se puhdistusaseman takana sijaitsevaan uraan.
- Jos asennat puhdistusaseman vähintään 1 metrin päähän edellisestä asennuspaikasta, luo kartta uudelleen SmartThings-sovelluksella. (Jos käytät olemassa olevaa karttaa, joitakin paikkoja ei ehkä imuroida.)

B. Jet Bot -imurin käyttö

B-1 Jet Bot -imurin lataaminen



Lataaminen

- Avaa Jet Bot -imurin yläkansi ja irrota valkoinen tiiviste.
- Irrota Jet Bot -imurin sivussa sijaitsevaan virtakytkimeen kiinnitetty keltainen tiiviste ja paina virtakytkintä käynnistääksesi Jet Bot -imurin.
- Aseta Jet Bot puhdistusasemaan manuaalisesti käynnistääksesi latauksen.
 - Kun Jet Bot alkaa latautua, puhdistusaseman akun varauksen ilmaisin muuttuu valkoiseksi ja minuutin jälkeen ilmaisin sammuu automaattisesti. (Lataus jatkuu, vaikka akun varauksen ilmaisin on sammunut.)
- Tarkista lataustila.
 - Kun lataus alkaa, Jet Bot -imurin akun varauksen ilmaisin syttyy (punainen, oranssi tai keltainen latausprosessista riippuen), se kasvaa asteittain ja muuttuu vihreäksi, kun lataus on suoritettu.

Telakointiasema (lataus)

- Voit palauttaa Jet Bot -imurin puhdistusasemaan ladattavaksi imuroinnin aikana.
 - Paina [] Jet Bot -imurissa tai käytä SmartThings-sovellusta valitaksesi lataustoiminnon.

B-2 Imuroinnin aloittaminen

- Paina Jet Bot -imurin painiketta [] käynnistääksesi automaattisen imuroinnin.
- Paina Jet Bot -imurin painiketta [] lopettaaksesi toiminnan imuroinnin aikana.
 - Kun painat [], Jet Bot palaa puhdistusasemaan ja alkaa latautua.

C. Jet Bot -imurin puhdistaminen

Jet Bot -imuri on kytkettävä ennen sen huoltoa pois päältä sivussa sijaitsemasta virtakytkimestä.

C-1 Pölysäiliön tyhjennys ja puhdistus

- Poista suodattimesta ja pölysäiliöstä pöly, puhdista ne vedellä ja anna kuivua kokonaan varjossa.

C-2 Harjan puhdistaminen

C-3 Tunnistinikkunan puhdistaminen

- Pyyhi tunnistimen ikkuna kevyesti pehmeällä liinalla.

C-4 Vetopyörän puhdistus

C-5 Pyörivän harjan puhdistus

- Peitä pyörivä harja kuumennetulla liinalla 10 sekunnin ajaksi ja pyyhi sen jälkeen harja puhtaaksi.

D. Puhdistusaseman puhdistaminen

Kytke puhdistusasema irti verkkovirrasta ennen sen puhdistamista.

D-1 Pölypussin vaihtaminen

D-2 Pölyn hienosuodattimen puhdistaminen

- Älä puhdista pölyn hienosuodatinta vedellä.

HUOM.

- Jotta pölyn hienosuodatin toimisi mahdollisimman hyvin, vaihda se vähintään kerran vuodessa.



- Saat lisätietoa käytöstä ja puhdistuksesta käyttämällä QR-koodia.

Turvallisuusohjeet

- Ennen kuin käytät laitetta, lue tämä käyttöopas huolellisesti ja pidä se tallessa tulevaa tarvetta varten.
- Koska nämä käyttöohjeet koskevat useita eri malleja, oman pölynimurisi ominaisuudet saattavat poiketa jonkin verran ohjeissa kuvatuista.

Oppaassa käytetyt huomio- ja varoitusmerkit

VAROITUS

Viittaa kuolemanvaaraan tai vakavien vammojen mahdollisuuteen.

HUOMIO

Viittaa henkilö- tai omaisuusvahinkojen mahdollisuuteen.

Muut oppaassa käytetyt merkit

HUOM.

Tätä merkkiä seuraavassa tekstissä on tärkeitä lisätietoja.

Jos et noudata näitä ohjeita, pölynimurin sisäiset osat voivat vaurioitua ja takuu mitätöidään.

Yleistä

- Älä anna lasten käyttää pölynimuria leikkikaluna. Tarkka valvonta on välttämätöntä, jos laitetta käyttää lapsi tai sitä käytetään lasten lähettyvillä.
- Käytä laitetta ainoastaan tässä oppaassa kuvatulla tavalla.
- Älä käytä Jet Bot -imuria tai puhdistusasemaa, jos ne ovat vähänkin vaurioituneet.
- Jos imuri ei toimi niin kuin pitäisi tai jos se on pudonnut, vaurioitunut, jätetty ulos tai tippunut veteen, toimita se huoltoon.

- Älä käsittele puhdistusasemaa tai Jet Bot -imuria märin käsin.
- Käytä vain kuivilla pinnoilla ja sisätiloissa.
- Tätä laitetta saavat käyttää yli 8-vuotiaat lapset sekä fyysisesti tai psyykkisesti rajoittuneet ja kokemattomat henkilöt, jos käyttöä valvotaan tai jos heille on annettu ohjeet laitteen turvalliseen käyttöön ja he ymmärtävät käyttöön liittyvät vaarat. Lapset eivät saa leikkiä laitteella. Lapset eivät saa puhdistaa tai huoltaa imuria ilman aikuisen valvontaa.
- Siirrä muiden laitteiden johdot pois puhdistettavalta alueelta.
- Älä käytä imuria huoneessa, jossa vauva tai lapsi nukkuu.
- Älä käytä imuria alueella, jossa on palavia kynttilöitä tai särkyviä esineitä lattialla.
- Älä käytä imuria huoneessa, jossa on palavia kynttilöitä tai huonekaluja, joihin imuri voi vahingossa törmätä.
- Älä anna lasten istua imurin päällä.
- Älä käytä pölynimuria märälle pinnalle.
- Jos virtajohto vaurioituu, valmistajan, sen huoltoliikkeen tai vastaavalla tavalla pätevä henkilön on vaihdettava johto vaarojen välttämiseksi.
- Lisätietoja Samsungin ympäristösitoumuksista ja tuotekohtaisista lainsäädännöllisistä velvollisuuksista (esim. REACH (WEEE, akut ja paristot) on osoitteessa: [samsung.com/uk/aboutsamsung/samsungelectronics/corporatecitizenship/data_corner.html](https://www.samsung.com/uk/aboutsamsung/samsungelectronics/corporatecitizenship/data_corner.html)

Turvallisuusohjeet

Puhdistusasema

- Älä tee muutoksia polaroituun pistokkeeseen polaroimattoman pistorasian tai jatkojohdon käyttämiseksi.
- Älä käytä ulkona tai kosteilla pinnoilla.
- Irrota puhdistusasema pistorasiasta, kun et käytä sitä tai kun se täytyy huoltaa.
- Käytä lataamiseen vain laitteen valmistajan toimittamaa puhdistusasemaa.
- Älä käytä vaurioitunutta virtajohtoa tai pistoketta tai löysää pistorasiaa.
- Älä vedä tai kanna laitetta pitämällä kiinni johdosta äläkä käytä johtoa kantokahvana. Älä jätä johtoa oven väliin äläkä käytä sitä teräväreunaisten esineiden lähellä. Pidä johto pois kuumilta pinnoilta.
- Älä käytä jatkojohtoja tai sellaisia pistorasioita, joiden kuormitettavuus ei ole riittävä.
- Älä irrota laitetta pistorasiasta vetämällä johdosta. Kun irrotat laitteen pistorasiasta, pidä kiinni pistokkeesta äläkä johdosta.
- Älä riko tai polta akkuja. Ne räjähtävät korkeissa lämpötiloissa.
- Älä yritä avata laturia. Laitteen saa korjata vain valtuutettu huoltoliike.
- Älä altista puhdistusasemaa korkeille lämpötiloille tai minkäänlaiselle kosteudelle.
- Älä lataa puhdistusasemalla paristoja, joita ei ole tarkoitettu ladattaviksi.

Jet Bot

- Älä imuroi kovia tai teräviä esineitä, esim. lasia, nauvoja, ruuveja, tai kolikoita.
- Älä käytä laitetta, ennen kuin olet asettanut suodattimen paikoilleen. Kun huollat laitetta, älä koskaan laita sormiasi tai mitään esineitä sen tuuletustilaan.
- Älä laita mitään esineitä laitteessa oleviin aukkoihin. Älä käytä laitetta, jos jokin sen aukoista on tukossa. Pidä laitteen aukot puhtaina pölystä, nukasta, hiuksista, karvoista tai mistä tahansa muusta liasta, joka saattaa häiritä ilmanvaihtoa.
- Älä imuroi myrkyllisiä aineita (kloorivalkaisuainetta, ammoniakkia, viemärinpuhdistusainetta jne.).
- Älä imuroi mitään sellaista, mikä palaa tai savuaa, esim. tupakantumpeja, tulitikkuja tai kuumaa tuhkaa.
- Älä imuroi helposti syttyviä tai palavia aineita, esim. bensiiniä, äläkä käytä laitetta sellaisilla alueilla, joilta saattaa löytyä tällaisia aineita.
- Älä myöskään käytä:
 - Tiloissa, joiden lattioilla on kynttilöitä tai pöytälamppuja.
 - Tiloissa, joissa käytetään valvomatonta avotulta (liekkejä tai kekäleitä).
 - Tiloissa, joista löytyy tislattua alkoholia, ohentimia tai tuhkakuppeja, joissa on palavia savukkeita tms.
- Älä käytä Jet Bot -imuria sellaisissa suljetuissa tiloissa, joissa on öljypohjaisten maalien, ohentimien tai hyönteismyrkkyjen höyryjä, helposti syttyvää pölyä tai räjähtäviä tai myrkyllisiä höyryjä.
- Akun kennot saattavat vuotaa, jos laitetta käytetään ääriolosuhteissa tai ääriämpötiloissa. Jos nestettä pääsee iholle, pese iho nopeasti vedellä. Jos nestettä pääsee silmiin, huuhtelee silmät välittömästi puhtaalla vedellä ja jatka huuhtelua vähintään 10 minuuttia. Käy lääkärin vastaanotolla.

Turvallisuusohjeet

Virransyöttöön liittyvää

VAROITUS

- Estä kaikki sähköiskun ja tulipalon vaarat.
 - Varo vaurioittamasta virtajohtoa.
 - Älä vedä johdosta liian voimakkaasti äläkä koske pistokkeeseen märin käsin.
 - Käytä vain virtalähdettä, jonka nimellisjännite on sama kuin laturin. Älä myöskään käytä monipistorasiaa, johon on kytketty useita laitteita samanaikaisesti. (Älä jätä johtoa huolimattomasti lattialle.)
 - Älä käytä vaurioitunutta pistoketta, virtajohtoa tai löysää pistorasiaa.
- Poista pistokkeen nastasta ja kontaktiosista niihin kertynyt pöly ja muut niihin kuulumattomat aineet.
 - Vaarana voi olla sähköisku tai toimintahäiriö.

Ennen käyttöä

VAROITUS

- Älä käytä Jet Bot -imuria lähellä lämmitintä tai syttyviä materiaaleja.
 - Älä käytä Jet Bot -imuria lähellä tulta tai liekkejä, kuten siirrettävä lämmitin, palavat kynttilät, pöytälamppu, takka jne. tai tiloissa, joissa on syttyviä materiaaleja, kuten bensiiniä, alkoholia, ohenninta jne.
- Varmista, ettei Jet Bot -imurin imurointialueella ole vaarallisia esineitä estääksesi törmäyksen, ja irrota kaikki sähkölämmittimet tai tuulettimet verkkovirrasta.
 - Jet Bot saattaa vaurioitua tai toimia virheellisesti.

- Jet Bot on tarkoitettu kotitalouskäyttöön eikä se sovellu käytettäväksi ullakoilla, kellareissa, varastoissa, teollisuusrakennuksissa, ulkotiloissa, kosteissa tiloissa (kylpyhuoneissa tai kodinhoituhuoneissa) tai pöydillä tai hyllyillä.
 - Jet Bot saattaa vaurioitua tai toimia virheellisesti.
- Kiinnitä rajamerkit paikkaan, jossa Jet Bot voi pudota, kuten portaat tai porraskaide, estääksesi tuotteen vaurioitumisen ja henkilövahingot.
 - Pidä korkeuserojentunnistin turvallisuusyistä aina puhtaana.
- Varmista, ettei Jet Bot pääse kulkemaan minkään nesteiden läpi tai osuaan nesteisiin (vesi, virvoitusjuomat jne.).
 - Jet Bot voi vaurioitua pahoin ja liata muita alueita, jos sen pyörät osuvat nesteeseen.
- Älä läikytä puhdistusaseman päälle mitään nesteitä.
 - Muutoin seurauksena voi olla sähköisku tai tulipalo.
- Älä käytä puhdistusasemaa mihinkään muuhun kuin sen alkuperäiseen käyttötarkoitukseen.
 - Seurauksena voi olla tulipalo tai puhdistusaseman vaurioituminen.
- Pidä korkeuserojentunnistin turvallisuusyistä aina puhtaana.
- Koska tämä langaton kokoonpano voi aiheuttaa radiohäiriöitä, se ei voi tarjota ihmisten turvallisuuden liittyvää palvelua.

Turvallisuusohjeet

HUOMIO

- Aseta pölysäiliö paikoilleen, ennen kuin käytät Jet Bot -imuria.
- Kun asennat puhdistusaseman, älä jätä virtajohtoa lojumaan lattialle, sillä Jet Bot saattaa tarttua siihen.
- Puhdistaaksesi kaikki kotisi alueet, avaa kaikkien huoneiden ovet ja aseta no-go-alueet SmartThings-sovelluksessa tai kiinnitä rajamerkit paikkoihin, joissa Jet Bot voi vahingoittua, kuten etuovi, kuisti, kylpyhuone ja portaat.
- Noudata näitä suosituksia, jotta automaattinen lataus tapahtuisi oikein.
 - Kytke aina puhdistusasemaan virta.
 - Asenna puhdistusasema sellaiseen paikkaan, josta Jet Bot -imurin on helppo löytää se.
 - Älä jätä puhdistusaseman eteen mitään esineitä.
- Älä käytä Jet Bot -imuria mustalla lattialla.
 - Jet Bot -imuri ei ehkä osaa toimia oikein.
- Älä aseta mitään esineitä alle 0,5 metrin etäisyydelle puhdistusaseman sivureunoista ja alle 1 metrin etäisyydelle sen etureunasta.
- Varmista, ettei puhdistusaseman latauspinta ole vaurioitunut ja ettei siinä ole mitään siihen kuulumattomia aineita.
- Aseta matalia alueita varten, joihin Jet Bot voi juuttua kiinni, no-go-alueet SmartThings-sovelluksessa tai kiinnitä rajamerkit estääksesi Jet Bot -imuria menemästä niille.
- Älä asenna puhdistusasemaa tummalle lattialle.
 - Puhdistusaseman ympärillä oleva tumma lattia häiritsee latausta.
- Siirrä ennen imurointia pois kaikki sellaiset esineet, jotka saattavat haitata Jet Bot -imurin liikkumista (esimerkiksi lasten sisäkeinut tai -liukumäet).
- Älä käytä Jet Bot -imuria paikoissa, jotka ovat kapeampia kuin sen kääntymissäde (enintään 0,5 m).

- Ennen kuin käytät Jet Bot -imuria, poista sen tieltä herkästi rikkoutuvat esineet, kuten kehykset, peilit ja porsliiniesineet. Tällöin Jet Bot toimii keskeytyksettä.
- Jos jotakin harjaa tai sen suojusta ei ole asennettu oikein, lattia saattaa naarmuuntua tai laite voi toimia väärin.
- Kanna tuotetta molemmin käsin.
- Älä aseta puhdistusasemaa paikkaan, josta ihmiset kulkevat usein, sisäänkäynnille tai kapeaan käytävään.
 - Ihmiset voivat kompastua ja loukkaantua tai tuote voi vaurioitua.
- Älä työnnä puhdistusasemaa.

Käytön aikana

VAROITUS

- Jos Jet Bot -imurista kuuluu outoa ääntä tai siitä erittyy hajua tai savua, sammuta se välittömästi sen pohjassa olevasta virtakytkimestä ja ota yhteyttä huoltoon.

HUOMIO

- Jet Bot -imurin käyttäminen paksulla matolla saattaa vaurioittaa sekä imuria että mattoa.
 - Jet Bot ei pääse maton yli, jonka kuidut ovat pidempiä kuin 2 cm.
- Älä käytä Jet Bot -imuria pöydällä tai muilla korkeilla pinnoilla.
 - Laitteen putoaminen voi aiheuttaa vaurioita.
- Jet Bot saattaa törmätä tuoliin tai pöydänjalkoihin. Niiden siirtäminen syrjään nopeuttaa ja tehostaa imurointia.
- Kun Jet Bot -imuri on käynnissä, älä nosta sitä ylös tai siirrä sitä toiselle alueelle.
- Älä pidä kiinni Jet Bot -imurin vetopyöristä, kun siirät imuria toiselle alueelle.
- Älä aseta Jet Bot -imurin päälle mitään esineitä, sillä ne voivat aiheuttaa sen LiDAR-tunnistimen toimintahäiriön.

Turvallisuusohjeet

- Poista välittömästi kaikki suuret paperit tai muovipussit Jet Bot -imurin tieltä, kun käytät sitä, sillä ne voivat tukkia imukurkun.
- Älä makaa käynnissä olevan Jet Bot -imurin lähellä.
 - Hiuksesi saattavat tarttua harjaan ja voit loukata itsesi.
- Älä anna lasten leikkiä Jet Bot -imurilla.
- Varmista, etteivät hiukset, sormet tai vaatteet tartu pyörivään harjaan tai vetopyöriin.
- Älä anna lasten istua Jet Bot -imurin päällä, äläkä aseta esineitä sen päälle.
- Jätä yli 3 cm:n väli sisäänkäynnin kynnykseen. Muuten robotti-imuri voi liikkua sen päälle ja mennä ulos.

Puhdistaminen ja huolto

VAROITUS

- Jos virtajohto on vaurioitunut, ota yhteyttä huoltoon ja pyydä valtuutettua asentajaa vaihtamaan johto.
 - Muutoin seurauksena voi olla sähköisku tai tulipalo.
- Kun vaihdat akkuja, pyydä lisätietoja SAMSUNG Electronicsin huoltoliikkeestä.
 - Muiden laitteiden akkujen käyttäminen voi aiheuttaa toimintahäiriöitä.
- Älä laita sormia pyörivään LiDAR-tunnistimeen. Sormet saattavat vaurioitua.

HUOMIO

- Estä Jet Bot -imurin vauriot toimimalla seuraavasti:
 - Älä puhdista Jet Bot -imuria suihkuttamalla vettä suoraan sen päälle tai käyttämällä tulenarkoja aineita, kuten bentseeniä, ohentimia tai alkoholia.
- Älä pura tai korjaa Jet Bot -imuria itse. Tämän saa tehdä ainoastaan valtuutettu asentaja.
- Pidä esteiden- ja korkeuserojentunnistinikkinat aina puhtaina.
 - Jos tunnistimiin kertyy likaa, ne saattavat toimia väärin.
- Älä säilytä Jet Bot -imuria autossa.
- Varo, ettei LiDAR-tunnistin altistu suoralle valolle, kuten auringonvalolle, infrapunavalolle jne.
 - Kirkas valo saattaa haitata LiDAR-tunnistimen toimintaa.
- Kun kannat Jet Bot -imuria, varo pudottamasta sitä.
 - Pudotuksen aiheuttama isku saattaa haitata LiDAR-tunnistimen toimintaa.
- Älä katso pyörivän LiDAR-tunnistimen lähetyksosaan (laser).
- Älä laita mitään työkaluja pyörivään LiDAR-tunnistimeen. Muutoin LiDAR-tunnistin saattaa toimia epänormaalisti tai vikaantua.
- Ennen imurointia siivoa lattialta helposti liikkuvat esineet, joiden korkeus on alle 9 cm, sillä Jet Bot -imuri voi työntää niitä edellään tai esineet voivat takertua Jet Bot -imurin pyörivään harjaan tai vetopyöriin. (Jet Bot havaitsee kiinteät esineet, kun sen puskuri on painettuna, ja väistää ne.)
- Jos öljyä, kuten ruokaöljyä, on lattialla, Jet Bot saattaa jäädä paikalleen lattian liukkauden vuoksi. Poista öljy ennen imurointia Jet Bot -imurilla.

Huomautuksia ja varotoimenpiteitä

Asentaminen

HUOM.

- Jos lattia on puinen, aseta puhdistusasema puun syiden suuntaisesti.
- Jos virta on katkaistu virtakytkimestä, Jet Bot -imuri ei lataudu, vaikka se olisi kiinnitetty puhdistusasemaan.
- Pidä puhdistusasema päällä aina.
 - Jos puhdistusasemaan ei tule virtaa, Jet Bot ei löydä sitä eikä lataudu automaattisesti.
 - Jos Jet Bot -imuria ei ole kiinnitetty puhdistusasemaan, sen akku tyhjenee itsestään.
- Älä kiinnitä rajamerkkejä (----) muotoon.
 - Jet Bot ei ehkä havaitse sitä ja ylittää rajan.

Lataaminen

HUOM.

- Jos akku ylikuumenee latauksen aikana, lataus voi kestää kauemmin.
- Jos automaattinen lataus ei toimi, toimi seuraavasti:
 - Kytke Jet Bot -imurin sivussa sijaitsevaa virtakytkin pois päältä ja jälleen päälle.
 - Irrota puhdistusaseman pistoke pistorasiasta ja kytke se takaisin paikalleen.
 - Irrota puhdistusaseman johto pistorasiasta ja tarkista, onko sen latausnastoissa niihin kuulumattomia aineita. Puhdista Jet Bot -imurin ja puhdistusaseman latausnastat pehmeällä liinalla tai rätillä.
 - Tarkista, onko puhdistusaseman lähellä esteitä, esimerkiksi heijastavia esineitä tai tuoleja.

- Jos Jet Bot -imuria ei ole kiinnitetty puhdistusasemaan, sen akku tyhjenee itsestään.
 - Yritä pitää Jet Bot latauksessa puhdistusasemassa. (Sammuta virta katkaisimesta ja irrota puhdistusaseman virtajohto pistorasiasta, jos olet poissa kotoa pitkään esimerkiksi työ- tai lomamatkan vuoksi.)

Käyttö

HUOM.

- Jet Bot saattaa jäädä imuroinnin aikana kiinni esimerkiksi sisäänkäynnin tai kuistin kynnykseen.
 - Käynnistä laite uudelleen kytkemällä virtakatkaisin pois päältä, siirtämällä Jet Bot helppokulkuiselle alueelle ja kytkemällä virta uudelleen päälle.
- Tummallalla alueella Jet Bot ei ehkä tunnista esineitä.
 - Poista lattialta kaikki tiellä olevat esineet.
- Jet Bot ei pysty täysin imuroimaan alueita, joihin se ei pääse. Tällaisia ovat esimerkiksi nurkat sekä sohvan ja seinän välit.
 - Siivoa tällaiset alueet säännöllisesti muilla välineillä.
- Jet Bot ei pysty imuroimaan likapaakkuja, joten niitä saattaa jäädä imuroidulle lattialle.
 - Siivoa tällaiset alueet säännöllisesti muilla välineillä.
- Kun olet sammuttanut Jet Bot -imurin, odota hetki ja kytke se sitten jälleen päälle normaalia uudelleenkäynnistystä varten.
- Jos puhdistusasemasta tulee pahaa hajua, vaihda pölypussi tai puhdista suodattimet.

Huomautuksia ja varotoimenpiteitä

Puhdistaminen ja huolto

HUOM.

- Jos olet pessyt pölysäiliön ja suodatimen vedellä:
 - Pölysäiliö: Pyyhi kaikki vesi pois.
 - Suodatin: Kuivaa varjossa täysin ennen käyttöä.
- Älä puhdista pölyn hienosuodatinta vedellä, vaan ravista sitä puhdistaksesi.
- Jotta pölyn hienosuodatin toimisi mahdollisimman hyvin, vaihda se vähintään kerran vuodessa.
- Jos imuteho laskee pysyvästi tai Jet Bot ylikuumenee, puhdista pölyn hienosuodatin.

HUOMIO

- Varo sormiasi, kun kiinnität tai irrotat suodatinta, sillä sormet saattavat juuttua pölysäiliön imukurkkuun.
- Vältä Jet Bot -imuriin kuulumattomien esineiden aiheuttamat tukokset estämällä esimerkiksi hammastikkuja ja pumpulipuikkoja pääsemästä laitteen sisälle.
- Jos laitteeseen kuulumattomien esineiden irrottaminen harjasta on hankalaa, ota yhteyttä SAMSUNGIN valtuuttamaan huoltoliikkeeseen.
- Koska harja poistaa lattialta likaa imuroinnin aikana, siihen saattaa tarttua lankaa, pitkiä hiuksia ja muita siihen kuulumattomia aineita. Pääset parhaisiin imurointituloksiin tarkistamalla ja puhdistamalla imurin säännöllisesti.
- Sammuta Jet Bot ennen puhdistus- tai huoltotöitä.
- Jos jotakin harjaa tai sen suojusta ei ole asennettu oikein huoltotyön jälkeen, lattia saattaa naarmuuntua tai laite voi toimia väärin. Asenna osat oikein huolto-ohjeiden mukaisesti.

Akun käyttö

HUOM.

- Kun ostat akun, tarkista, että akussa on aito SAMSUNG-logo (**SAMSUNG**) ja akun nimi vastaa oikeaa sarjaa, ja ota yhteyttä huoltokeskukseen.
- Tämä akku on tarkoitettu vain SAMSUNG Electronicsin Jet Bot -imuriin. Älä käytä sitä muissa laitteissa tai muihin tarkoituksiin.
- Älä pura äläkä muuntele akkua.
- Älä heitä akkua tuleen äläkä kuumenna sitä.
- Älä kosketa latauspintoja (+, -) millään metalliesineellä.
- Säilytä akkuja sisätiloissa (0–40 °C).
- Jos akussa on vikaa, älä pura sitä itse. Ota yhteyttä lähimpään SAMSUNG-huoltoliikkeeseen.
- Akun latautumis- ja käyttöaika voivat olla sitä lyhyempiä, mitä enemmän akkua käytetään. Ota tässä tapauksessa yhteyttä huoltokeskukseen ja vaihda akku uuteen.
- Älä irrota akkua itse ja varmista, etteivät +, - navat mene oikosulkuun.
- Jos akku vuotaa, varo, ettei se kosketa ihoasi tai silmiäsi.

SmartThings-sovellus

SmartThings-sovellus on yhteensopiva vain Wi-Fi-toiminnolla varustettujen mallien kanssa.

Jos sinulla ei ole Wi-Fi-reititintä, et voi käyttää SmartThings-sovellusta.

SmartThings-sovelluksen lataaminen

- Lataa ja asenna SmartThings-sovellus sovelluskaupasta (Google Play Store, Apple App Store tai SAMSUNG Galaxy Store). Etsi sovellus hakusanalla SmartThings.

HUOM.

- SmartThings ei ole yhteensopiva joidenkin tablettien ja joidenkin mobiililaitteiden kanssa.
 - Suosittelemme käyttöjärjestelmäksi Android 7.0:aa tai uudempaa (vähintään 2 Gt RAM-muistia).
 - Jos "Smart View" -toimintoa ei tueta Galaxy-puhelimessa, et voi ladata SmartThings-sovellusta.
- iPadia ja joitakin mobiililaitteita ei ehkä tueta.
 - iOS 12.0 -käyttöjärjestelmää tai uudempaa / iPhone 6 -versiota tai uudempaa tuetaan.
- Voit tarkistaa Google Play- tai Apple Store -kaupasta, onko mobiililaitteesi yhteensopiva SmartThings -sovelluksen kanssa.
- Tuettuja ominaisuuksia voidaan muuttaa ilman ennakoilmoitusta.
- SmartThings-sovelluksen nykyisen käyttöjärjestelmäversion sovelluksen päivityskäytäntö ja toiminnot, joita sovellus tukee, voidaan keskeyttää käytettävyyden tai turvallisuussyiden vuoksi.

SAMSUNG-tilin käyttöönotto

- Sinun on kirjaututtava SAMSUNG-tilille ennen SmartThings-sovelluksen käyttöä.
- SAMSUNG-tilin käyttöönottamisessa voit noudattaa SmartThings-sovelluksen antamia ohjeita.

- Tai jos sinulla on SAMSUNG-älypuhelin, voit lisätä SAMSUNG-tilin puhelimen asetussovellukseen. Sitten se kirjautuu SAMSUNG-tilillesi automaattisesti ja voit käyttää SmartThings-sovellusta.

Laitteen rekisteröiminen SmartThings-sovellukseen

- 1 Muodosta älypuhelimellasi yhteys langattomaan reitittimeen.**
 - Jos älypuhelimella ei ole yhdistetty, kytke Wi-Fi päälle Asetukset-sovelluksessa ja valitse langaton reititin, johon haluat muodostaa yhteyden.
 - Aseta älypuhelimesi käyttämään vain Wi-Fiä ja yhdistä laite.
- 2 Käynnistä SmartThings-sovellus älypuhelimessa.**
- 3 Jos näkyviin tulee ponnahdusikkuna, jossa ilmoitetaan uusia laitteita löytyneen, valitse ADD NOW.**
 - Jos ponnahdusikkuna ei tule näkyviin, lisää laite valitsemalla "Home appliances" -kategoria → "Robot cleaner" ja Jet Bot muodostaaksesi yhteyden.
 - Jos skannaat Jet Bot -imuriin kiinnitetyn SmartThings-QR-koodin, voit muodostaa yhteyden Jet Bot -imuriin helpommin.
- 4 [Android] Yhteys laitteeseesi muodostetaan automaattisesti.**
 - [iOS] Avaa asetussovellus ja valitse [vacuum]_E30AJT** Wi-Fi-luettelosta.
- 5 Anna todennus pyydettyäessä.**
- 6 [Android] Yhteys langattomaan reitittimeesi muodostetaan automaattisesti.**
 - [iOS] Avaa asetussovellus ja valitse langaton reititin Wi-Fi-luettelosta.
- 7 Kun laite on rekisteröity, Jet Bot -laitekortti lisätään.**

SmartThings-sovellus

SmartThings-sovelluksen toiminnot

Luokitus	Toiminnot	Kuvaus
Valvonta	Imurointiraportti	<ul style="list-style-type: none">• Voit tarkistaa viimeisen imuroinnin tuloksen.• Voit tarkistaa vähintään 50 imurointikerran historian.
Ohjaus	Telakka	<ul style="list-style-type: none">• Voit lopettaa imuroinnin ja palauttaa Jet Bot -imurin puhdistusasemaan.
	Keskeytä	<ul style="list-style-type: none">• Voit pysäyttää imuroinnin tai käynnistää sen uudelleen.
	Imurointitavat	<ul style="list-style-type: none">• Voit asettaa haluamasi imurointitavan.
	Puhdistustoiminnot	<ul style="list-style-type: none">• Voit asettaa erilaisia puhdistustoimintoja.<ul style="list-style-type: none">- Joitakin ominaisuuksia varten sinun on luotava ensin kartta.- Huoneen imurointi- ja Täsmäimurointi-toiminnoista voit valita vain toisen, ja oletusasetus on "Kaikki" (kaikki huoneet).• Kun Jet Bot on Huoneen imurointi- tai Täsmäimurointi-tilassa, se saattaa ohittaa valitsemattoman alueen mennäkseen imurointipaikalle tai latautumaan.
	Ajastus	<ul style="list-style-type: none">• Voit aloittaa määrätyn imuroinnin ajastettuna aikana.
Asetus	Äänitila	<ul style="list-style-type: none">• Voit asettaa ääniohjauksen valinnaksi [Ääni], [Äänitehoste] tai [Mykistä].
	Kieli	<ul style="list-style-type: none">• Jet Bot tukee 14:ää kieltä.
	Äänenvoimakkuus	<ul style="list-style-type: none">• Säädä ääniohjauksen äänenvoimakkuutta.
	Seisokki	<ul style="list-style-type: none">• Määrättyä aikana Jet Bot lopettaa imuroinnin ja palaa puhdistusasemaan.<ul style="list-style-type: none">- Voit aloittaa imuroinnin seisokkiaikana.
	Etsi robotti-imuri	<ul style="list-style-type: none">• Jet Bot päästää äänen, jotta käyttäjä löytää sen.
Ilmoitus	Imurointi valmis	<ul style="list-style-type: none">• Kun imurointi on valmis, voit saada valmistumisilmoituksen.
	Tarkistusilmoitus	<ul style="list-style-type: none">• Jos Jet Bot on tarkistettava, voit saada ilmoituksen.
Hallitse karttoja	No-go-alueet	<ul style="list-style-type: none">• Voit asettaa alueen, jota et halua Jet Bot -imurin imuroivan.<ul style="list-style-type: none">- Voit luoda enintään 15 aluetta.
	Muokkaa karttaa	<ul style="list-style-type: none">• Voit jakaa tai yhdistää huoneita luodulla kartalla.• Voit muuttaa huoneen nimeä.
	Palauta kartta	<ul style="list-style-type: none">• Palauta tallennettu kartta.

Vianmääritys

Ongelma	Tarkistuslista
Jet Bot ei toimi lainkaan.	<ul style="list-style-type: none">• Tarkista, onko virtakatkaisin päällä.• Tarkista, onko akun varauksen ilmaisain päällä.• Tarkista, onko Jet Bot -imurin akku tyhjä.<ul style="list-style-type: none">- Kun Jet Bot -imurin akun varauksen ilmaisain muuttuu pysyvästi punaiseksi, aseta Jet Bot manuaalisesti puhdistusasemaan ja lataa se.• Kun lataat Jet Bot -imurin manuaalisesti akun täydellisen tyhjenemisen vuoksi, Jet Bot -imurin painikkeet eivät toimi. Kun lataus on osittain suoritettu (noin 10-20 minuutin kuluttua), akun varauksen ilmaisain on päällä ja painikkeet toimivat jälleen.
Jet Bot on pysähtynyt imuroinnin aikana.	<ul style="list-style-type: none">• Kun Jet Bot -imurin akun varauksen ilmaisain muuttuu pysyvästi punaiseksi, aseta Jet Bot manuaalisesti puhdistusasemaan ja lataa se.• Jos Jet Bot on juuttunut virtajohtoon, kynnykseen tai johonkin muuhun esteeseen, nosta se ja siirrä etäälle esteestä.<ul style="list-style-type: none">- Jos vetopyörään on tarttunut kangasta tai lankoja, katkaise virta virtakytkimestä ja poista kangas tai langat, ennen kuin käytät imuria uudelleen.• Tarkista, onko no-go-alueet asetettu.
Imuteho on heikko.	<ul style="list-style-type: none">• Jos pölysäiliössä on liikaa pölyä, imuteho saattaa heiketä. Katkaise virta virtakytkimestä ja tyhjennä pölysäiliö.• Jos Jet Bot -imurin pohjassa sijaitsevaan harjaan on jäänyt siihen kuulumattomia aineita, katkaise virta virtakytkimestä ja poista vieras esine harjasta.• Jos äänenvoimakkuus nousee yhtäkkiä, katkaise virta virtakytkimestä ja tyhjennä pölysäiliö.
Jet Bot ei löydä puhdistusasemaa.	<ul style="list-style-type: none">• Tarkista, ovatko sähköt katkenneet tai onko pistoke irti pistorasiasta.• Poista puhdistusaseman ympäriltä kaikki sellaiset esineet, jotka saattavat estää Jet Bot -imuria palaamasta asemalle.• Jos latausnastoissa on niihin kuulumattomia aineita, tämä saattaa haitata latausta. Poista nastoista niihin kuulumattomat aineet.
Jet Bot ei havaitse rajamerkkiä ja ylittää rajan.	<ul style="list-style-type: none">• Varmista, että rajamerkit on kiinnitetty (□) muotoon 15 cm:n päähän paikoista, joihin Jet Bot ei saa mennä.

Tekniset tiedot

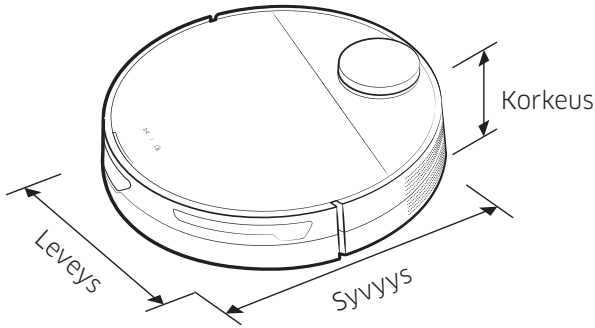

Luokitus	Tuotteet	VR30T85****-sarja
Mekaaniset tiedot	Paino	3,4 kg
	Koko	L 350 mm x S 350 mm x K 99,8 mm
	Imurointitapa	LiDAR-paikkatunnistus
	Jet Bot -imurin painiketapa	Kosketuspainike
Sähkö tiedot	Jet Bot -imurin virrankulutus	60 W (täsmäimurointi)
	Akun tekniset tiedot	Litiumioni 21,9 V / 52,56 Wh
Imurointiosa	Lataustyyppi	Automaattinen lataus / Manuaalinen lataus
	Imurointitavat	Automaattinen imurointi, huoneen imurointi, täsmäimurointi
	Lisätoiminnot	Energiansäästötila, seisokkitila, ajastettu imurointi, no-go-alueet-asetus
	Latausaika	Noin 240 minuuttia
	Imurointiaika (Perustuu puulattiaan)	Max (täystehoimurointi)
Smart		Noin 60-90 minuuttia
Normaali		Noin 90 minuuttia
Wi-Fi	Taajuusalue	2412-2472 MHz
	Lähettimen teho (enint.)	20 dBm

- Samsung Electronics toteaa, että radiolaitte on direktiivin 2014/53/EU mukainen. Koko EU-vaatimustenmukaisuusvakuutus on nähtävissä internetissä seuraavassa osoitteessa: Virallinen vaatimustenmukaisuusvakuutus löytyy osoitteesta <http://www.samsung.com>. Kirjoita laitteen mallin nimi Tuki-välilehden Hae tukea -kohtaan.
- Lataus- ja imurointiaika voivat vaihdella käyttöolosuhteiden mukaisesti.
- Voit asettaa seisokkitilan, ajastetun imuroinnin tai no-go-alueet SmartThings-sovelluksessa.

Tekniset tiedot

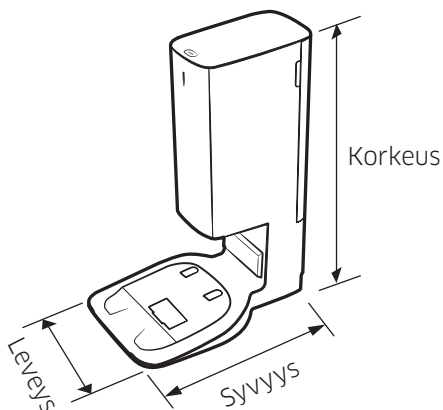

Nimi		Puhdistusasema
Nimellisjännite		220 - 240 V~ 50-60 Hz
Nimellislähtövirta		25,85 V, 1,0 A
Virrankulutus	Lataaminen	40 W
	Käyttö	1 300 W (kun käytetään imutehoa)
Paino		5,0 kg
Koko		L 280 mm x S 400 mm x K 525 mm
Käyttöaika		Noin 18 sekuntia

Avointa lähdekoodia koskeva ilmoitus

Tähän tuotteeseen sisältyvä ohjelmisto sisältää avoimen lähdekoodin ohjelmistoa. Saadaksesi lähdekoodin, joka kuuluu lisensseihin, jotka ovat velvollisia julkaisemaan lähdekoodin (esim. GPL, LGPL...), käy osoitteessa <http://opensource.samsung.com/> ja hae mallinimellä.

Lähdekoodin voi pyytää toimittamaan myös fyysisellä tietovälineellä, kuten CD-ROM-levyllä. Tästä veloitetaan pieni maksu.

Linkki http://opensource.samsung.com/opensource/VR9500_0/seq/0 johtaa tähän tuotteeseen liittyvän avoimen lähdekoodin käyttöoikeustietoihin. Tämä tarjous on voimassa kaikille tämän tiedon vastaanottajille.



Akkua koskevia varoituksia



Käyttäjät eivät saa irrottaa tai yrittää irrottaa laitteen sisäistä akkua itse. Jos akku täytyy vaihtaa, ota yhteyttä lähimpään huoltoliikkeeseen tai pätevään asentajaan. **Nämä ohjeet on tarkoitettu yksinomaan huoltoliikkeen tai pätevän asentajan käyttöön.**

ÄLÄ TURVALLISUUSYSTÄ YRITÄ IRROTTAA AKKUA ITSE ÄLÄKÄ HEITÄ SITÄ TULEEN. ÄLÄ PURA, RIKO TAI LÄVISTÄ AKKUA.

Akun irrottaminen

Jet Bot on turvallisuusyistä sammutettava ennen purkamista.

1

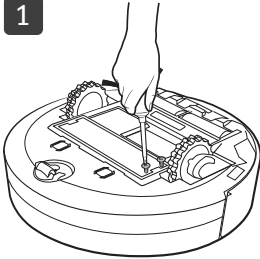

2

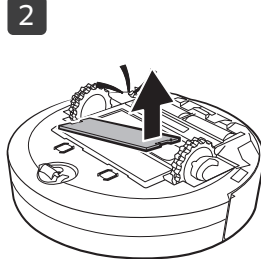

3



Laitteen akkujen turvallinen hävittäminen

(Koskee maita, joissa on akkujen kierrätysjärjestelmä.)

Laitteen akussa, käyttöoppaassa tai pakkauksessa olevasta merkistä käy ilmi, että laitteen akkua ei saa hävittää muiden kotitalousjätteiden joukossa. Kemialliset merkinnät Hg, Cd tai Pb ilmaisevat, että akku tai paristo sisältää elohopeaa, kadmiumia tai lyijyä yli Euroopan yhteisön direktiivin 2006/66 vertailutasojen.

Käyttäjä ei voi itse vaihtaa tämän laitteen sisäistä akkua. Jos haluat lisätietoja vaihtamisesta, ota yhteyttä lähimpään huoltoliikkeeseen. Älä yritä irrottaa akkua äläkä heitä sitä tuleen. Älä pura, riko tai lävistä akkua. Kun hävität laitteen, kierrätyskeskus kierrättää ja käsittelee laitteen ja sen akun asianmukaisesti.

Muistiinpanoja

Muistiinpanoja

Ota yhteyttä Samsungiin

Jos sinulla on kysymyksiä tai kommentteja koskien Samsung tuotteita
voitte ottaa yhteyttä Samsung tukeen.

030-6227 515

www.samsung.com/fi/support

